

وزارت کشور  
استانداری زنجان  
معاونت برنامه ریزی

## مطالعات برنامه آمایش استان زنجان

(جلد سوم - ویرایش نخست)

بخش نخست: تحلیل وضعیت و ساختار  
فصل نخست : تحلیل وضعیت استان  
تحلیل اقتصادی  
(جمعیت / زمینه های فعالیت)

دفتر برنامه ریزی و بودجه  
پاییز ۱۳۸۹

## مطالعات تدوین برنامه آمایش استان زنجان

عنوان گزارش: تحلیل اقتصادی (جمعیت / زمینه های فعالیت)

مجری طرح: دفتر برنامه ریزی و بودجه

همکاران: دستگاههای اجرایی ذیربط مطالعات آمایش استان

مشاور: دانشگاه زنجان

ویراستار: سیده معصومه حسینی

ناشر: معاونت برنامه ریزی استانداری زنجان

تاریخ انتشار: پاییز ۱۳۸۹ تیراژ: محدود فروست: ۵۳۲

آدرس: زنجان، بلوار دارالقرآن، معاونت برنامه ریزی استانداری زنجان

تلفن: ۴۱۴۱-۰۲۴۱ دورنگار: ۴۱۴۲۳۸۳-۰۲۴۱ کدپستی: ۴۵۱۳۸۶۹۹۹۸

سایت الکترونیکی: [www.ostandari-zn.ir](http://www.ostandari-zn.ir) پست الکترونیکی: [info@ostandari-zn.ir](mailto:info@ostandari-zn.ir)

تمام حقوق این اثر متعلق به معاونت برنامه ریزی استانداری زنجان می باشد.

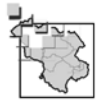

## پیشگفتار

آمایش سرزمین برنامه‌ای بلندمدت برای سازمان‌دهی بهینه زندگی انسان و فعالیت‌های او در فضای جغرافیایی است و یکی از اسناد پایه نیل به توسعه پایدار و دربرگیرنده مجموعه اهداف، راهبردها، سیاست‌ها و برنامه‌های اجرایی است که توسط بخش دولتی، خصوصی و تعاونی در ابعاد مختلف طبیعی، انسانی، اقتصادی، اجتماعی، فرهنگی و کالبدی مطابق با جهت‌گیری‌ها کلان ملی انجام می‌گیرد. هدف آمایش سرزمین، سازماندهی فضای جغرافیایی برای حفظ و بهره‌برداری خردمندانه از پهنه سرزمین است که بر پایه مزیت‌های محیط طبیعی و انسان ساخت با رویکردی سیستمی و همه‌سویگر در چارچوب توسعه پایدار انجام می‌گیرد. این برنامه می‌کوشد جنبه‌های مختلف زندگی و فعالیت‌های انسانی را مطالعه نماید و عدم تعادل‌های موجود بین عناصر تشکیل دهنده فضای جغرافیایی را بشناسد و امکان تحقق توسعه فضایی همه‌جانبه و پایدار را فراهم سازد. نکته‌ای که در بیش از پنجاه سال نظام برنامه‌ریزی کشور کمتر بدان توجه شده است.

متأسفانه نگرش حاکم در نظام برنامه‌ریزی کشور بیشتر تمرکز گرا، بخشی‌نگر و کم‌توجه به توسعه متعادل مناطق کشور بر اساس ظرفیت‌های طبیعی و انسانی آنها است. این روند موجب افزایش تضاد بین مناطق و درون مناطق در پهنه جغرافیایی کشور شده است. از این رو تدوین آمایش سرزمین به عنوان فرآیندی پویا، منعطف و متناسب با ویژگی‌های جغرافیایی مناطق مختلف کشور یک نیاز و ضرورت اساسی است، تا این رهگذر امکان رفع نارسایی‌های نظام برنامه‌ریزی کشور، حرکت به سمت توسعه متوازن و پایدار، تحقق عدالت اجتماعی و رونق اقتصادی همه‌جانبه فراهم گردد.

اندیشه آمایش سرزمین در ادبیات برنامه‌ریزی کشور سابقه‌ای چندین ساله دارد. نخستین بار در گزارش مؤسسه مطالعات و تحقیقات اجتماعی دانشگاه تهران به سال ۱۳۴۵ بحث آمایش سرزمین در پهنه جغرافیایی کشور مطرح شد، سپس در سال ۱۳۵۱ مهندسین مشاور ستیران طی یادداشتی مباحث و روش‌های آمایش سرزمین را ارائه نمودند. به دنبال آن با تأسیس مرکز آمایش سرزمین در بهمن سال ۱۳۵۳، قرارداد مطالعات آمایش سرزمین در خردادماه ۱۳۵۴ بین سازمان برنامه و بودجه و مهندسین مشاور ستیران منعقد گردید. و گزارش این مطالعات در مقاطع ۱۳۵۵ و ۱۳۶۵ انتشار یافت.

با پیروزی انقلاب اسلامی و طبق اصل چهل و هشتم قانون اساسی توجه به توسعه متعادل و متوازن کشور دوباره مورد تأکید قرار گرفت. بر اساس این اصل، در بهره‌برداری از منابع طبیعی و استفاده از درآمدهای ملی در سطح استان‌ها و توزیع فعالیت‌های اقتصادی میان استان‌ها و مناطق مختلف کشور نباید تبعیض وجود داشته باشد و هر منطقه باید فراخور نیازها و استعداد خویش، سرمایه و امکانات لازم داشته باشد.

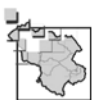

در این راستا از ابتدای دهه ۱۳۶۰، مطالعات پایه آمایش سرزمین اسلامی توسط دفتر برنامه‌ریزی منطقه‌ای سازمان برنامه و بودجه انجام پذیرفت که نتایج این مطالعات در سال ۱۳۶۴ در چندین مجلد منتشر شد.

در همین ارتباط و برای عملی ساختن اجرای اصل چهل و هشتم قانون اساسی از سال ۱۳۸۰، تهیه طرح آمایش سرزمین به عهده دولت نهاده شد. بر این اساس مطابق لویح و مواد قانونی از جمله پیوست شماره دو لایحه برنامه سوم توسعه اقتصادی، اجتماعی و فرهنگی کشور (۱۳۷۹-۱۳۷۳) با موضوع آمایش سرزمین مستنداً به مواد ۷۲، ۷۴ و ۷۵ از فصل ششم قانون برنامه چهارم توسعه اقتصادی، اجتماعی و فرهنگی توسعه و همچنین مواد ۹ و ۱۱ ضوابط ملی آمایش سرزمین، شورای برنامه‌ریزی و توسعه استان‌ها، سازمان مدیریت و برنامه‌ریزی کشور و سایر دستگاه‌های اجرایی کشور مکلف به رعایت جهت‌گیری‌های ملی، راهبردهای استانی و راهبردهای بخشی آمایش گردیدند و از این رو مقرر گردید مطالعات آمایش سرزمین با سه رویکرد: تأثیر تحولات جهانی، منطقه‌ای و داخلی، تعمیق نگرش بلندمدت و پایدار در راهبردهای توسعه کشور و تهیه طرح‌های ویژه از نظر موضوعی و یا محدوده جغرافیایی انجام شود و سازمان‌دهی مطالعات آمایش سرزمین به گونه‌ای صورت پذیرد که برنامه پنجم توسعه اقتصادی، اجتماعی و فرهنگی کشور و برنامه‌ریزی میان مدت توسعه کشور به طور کامل، سند آمایش سرزمین را نیز پوشش دهد.

به همین منظور طبق ماده ۱۲ ضوابط ملی آمایش سرزمین، دستگاه‌های اجرایی کشور موظف شدند در چارچوب دستورالعمل‌های مطالعاتی که سازمان مدیریت و برنامه‌ریزی کشور ارائه می‌نماید، مطالعات بخشی، فرابخشی و منطقه‌ای آتی خود را با رویکرد آمایشی انجام دهند.

بنا به مراتب فوق و با عنایت به جایگاه ارزشمند مطالعات آمایش سرزمین در نیل به توسعه پایدار و به منظور برقراری عدالت فضایی در پهنه جغرافیایی کشور و ارتقاء سطح برنامه‌ریزی کشور، از سال ۱۳۸۵ همزمان با سایر استان‌های کشور مطالعات تدوین برنامه آمایش استان زنجان با هدایت مرکز ملی آمایش سرزمین و مبتنی بر بند ج ماده ۷۲ قانون برنامه چهارم توسعه اقتصادی، اجتماعی و فرهنگی کشور به عهده مسئولین و دست‌اندرکاران اجرایی استان زنجان نهاده شد و موضوع در دستور کار شورای برنامه‌ریزی و توسعه، کارگروه آمایش و محیط زیست استان قرار گرفته و ساز و کار اجرایی این مطالعات تعیین و تبیین گردید. با توجه به شرح خدمات و راهنمای انجام مطالعات، دستگاه‌های اجرایی استان مسئول مطالعه و تحلیل بخش یا بخش‌هایی از این مطالعات گردیدند.

علاوه بر این به منظور ارتقاء سطح مطالعات و استفاده از تجارب علمی متخصصین دانشگاهی طی قراردادی، با تشکیل گروه خدمات مشاوره ذیربط دانشگاه زنجان در قالب ساز و کار مصوب شورای برنامه‌ریزی و توسعه استان، مجموعه‌ای از صاحب‌نظران دانشگاهی، دستگاه‌های هدایت مطالعات را عهده‌دار شدند. بی‌شک این تلاش بدون مشارکت، حمایت، درایت و همدلی بانیان اصلی طرح به ویژه مسئولین و کارشناسان سازمان مدیریت و برنامه‌ریزی استان و در ادامه معاونت برنامه‌ریزی استانداری زنجان، دانشگاه زنجان و دیگر



مدیران و کارشناسان دستگاه‌های اجرایی استان که در اجرای این طرح سهیم بوده اند به ثمر نمی‌رسید.

## ملاحظات اساسی در تهیه برنامه آمایش استان

- از آنجائیکه در برنامه‌ریزی آمایشی، یکپارچگی بین رشته‌ای و یا چند رشته‌ای موردنظر است، توجه به‌منتهای تحلیل یکپارچه ضروری است و نتایج براین اساس مورد بررسی قرار می‌گیرد.
- در حالیکه برنامه‌ریزی آمایشی مستلزم توجه به تمام عرصه‌های زندگی انسان‌هاست، اما دستیابی به توسعه در تمامی ابعاد آن به صورت همزمان امکان‌پذیر نیست. لذا در عمل با توجه به اولویت‌های تعیین شده بر موضوعات کلیدی متمرکز می‌شود.
- ماهیت بین رشته‌ای و پویای آمایش سرزمین ایجاب می‌کند که سند نهایی نسبت به تغییرات احتمالی انعطاف‌پذیر باشد.
- برنامه آمایش استان باید به سه سؤال اساسی زیر پاسخ دهد:
  - ✓ در حال حاضر استان چه موقعیتی دارد (ارایه تحلیل از نقاط قوت، نقاط ضعف، فرصت‌ها و تهدیدها).
  - ✓ استان به کجا می‌خواهد برود (چشم‌انداز، اهداف اصلی، اولویت‌های مبتنی بر جهت‌گیری‌های آمایش).
  - ✓ استان چگونه به اهداف تعیین شده دست می‌یابد.
- از آنجائیکه تحقق اهداف، نظریه‌ها و دیدگاه‌های بلندمدت آمایش استان در چارچوب آمایش ملی قابل دستیابی است، بنابراین برنامه آمایش استان بایستی در سازگاری کامل با اهداف توسعه پایدار ملی تهیه شود.

## فرآیند تدوین گزارشات پیش‌رو شامل:

- تدوین گزارش اولیه سرخط توسط گروه کارشناسی ذیربط با کنترل و تایید مشاور و یا
  - تدوین گزارش توسط همکاران مشاور با همکاری گروه کارشناسی دستگاه اجرایی ذیربط در تعدادی از سرخط‌ها
- این فرآیند به جهت بسط و گسترش حضور دستگاه‌های اجرایی استانی در امر برنامه‌ریزی با مشارکت جدی در مطالعات صورت گرفته و بدین لحاظ مسئولیت‌پذیری دستگاه‌های اجرایی در تدوین مطالعات آمایش استان می‌باشد. لذا مسئولیت پاسخگوئی به مندرجات و اطلاعات در گزارش سرخط بر عهده دستگاه اجرایی مسئول به شرح ذیل بوده لیکن این امر نافی مسئولیت مشاور نمی‌باشد.

### فهرست اعضای تدوین کننده مطالعات آمایش استان در استانداری زنجان

ردیف	نام دستگاه اجرایی	اسامی	بخش اجرایی / مطالعاتی
۱	استانداری زنجان	محمد رئوفی نژاد، قوام نوذری و جعفر رحمانزاده	استاندار و رئیس کارگروه آمایش و محیط زیست
		علی اکبر کریمی، غلامرضا دیزج نژاد، محمدحسین فروزان مهر، منصور نوروزی، محسن عطائیان، صمد علیپور و مجید عسگری	مدیریت اجرایی و مطالعه در معاونت برنامه ریزی استانداری / سازمان مدیریت و برنامه ریزی استان
		منصور نوروزی، محسن عطائیان، صمد علیپور، هاشم محمدلو، احمد خداوردی، حمید نباتچیان، خلیل قاسملو، مسعود رشتچی و معاونین برنامه ریزی استانداری	دبیران کارگروه ها و مسئولین فصول
		احمد خداوردی، مهرداد بهرامی، علی ایپکی وردی	دبیرخانه اجرایی مطالعات آمایش استان
		حسین امیدمقدم، مسعود رشتچی و زهره معصومی	گروه کارشناسی GIS
		صمد علیپور، احمد خداوردی، خلیل قاسملو، هاشم محمدلو، حمید نباتچیان، ابراهیم زادتوت آعاج، حسین امیری فرد، فاطمه صفی، مهرداد بهرامی، حسین خدمتی همپا، فریبا ارشادی، مهدی حیدری، منیژه احمدی و زهره معصومی	تحلیل سازمان فضایی فعالیت ها / جمع بندی از وضعیت اقتصادی استان
		زین العابدین شاهمرادی، داریوش ملکی و اسماعیل بیات	تهدیدات نظامی - امنیتی و جمع بندی آن
		سید جلال موسوی، جلیل سائلی، اسماعیل لاهیجی، توکل جعفری، جمشید شیخی، رضا بخشی فر، مصطفی رهروی، احمد بهرامی، نرگس شکری، عذرا نظریان، معصومه موسوی و خانم میرکی	سرمایه اجتماعی (جمع بندی و نتیجه گیری از وضعیت فرهنگی - اجتماعی / تحلیل سیاسی - اداری و سازمانی استان)
		بهرام جلیل خانی، ناهید نجفی، زهرا انصاری، نرگس مرادخانی، ستار صفری و فریدون اجاقلو	تحلیل اقتصاد کلان و مطالعات اقتصادی استان
		حسین امید مقدم، مسعود رشتچی، جواد نصریان، ابراهیم باقری، فریبا ارشادی، زهره معصومی، محمد هادی عزیزخانی	مطالعات جمعیت و موقعیت استان

## گروه مشاورین دانشگاه زنجان در تدوین برنامه آمایش استان

فصل دوم: تحلیل ساختار فضایی	بخش مطالعات	همکاران
فصل سوم: تحلیل پیوندهای اصلی بین سکونتگاهها	توصیف عناصر نظام سکونتگاهی (شهرها و روستاها)	دکتر محسن کلانتری، دکتر بهروز محمدی یگانه، حسین عظیمی
	پیشچیدگی کارکردی و مرکزیت سکونتگاهها	
	سلسله مراتب مکان‌های مرکزی	
	مناطق طبیعی	دکتر عبدالحسین پری زنگنه
	توزیع کارکردهای مختلف در سطح استان	دکتر محسن کلانتری، دکتر بهروز محمدی یگانه، حسین عظیمی
	پیوندهای فیزیکی و شبکه خدمات حمل و نقل	دکتر محسن کلانتری، دکتر بهروز محمدی یگانه، منیژه احمدی
	پیوندهای اقتصادی	حسین عظیمی
	پیوندهای جمعیتی	حسین قهاری، سمیه قزلباش
	شبکه‌های اعتباری و مالی	حسین عظیمی
	شبکه‌های آموزشی، پرورشی و تفریحی	فرزانه بازدار
شبکه‌های خدمات بهداشتی و درمانی	دکتر محسن کلانتری	
فصل چهارم: تحلیل و ارزیابی	پیوندهای تکنولوژیکی	دکتر سعید فضلی
	نتیجه‌گیری تحلیل پیوندها	دکتر محسن کلانتری، دکتر بهروز محمدی یگانه، حسین عظیمی، حسین قهاری، فرزانه بازدار، دکتر سعید فضلی، منیژه احمدی
	تهدیدات ناشی از مخاطرات محیطی و محیط زیستی	دکتر عبدالحسین پری زنگنه، دکتر علی رضایی، ماندانا عابدینی
	تهدیدات اقتصادی	حسین عظیمی
	تهدیدات اجتماعی، فرهنگی و سیاسی	حسین قهاری
	جمع‌بندی تهدیدات امنیتی- دفاعی	دکتر محسن کلانتری
	جمع‌بندی و نتیجه‌گیری از مطالعات	دکتر محسن کلانتری، دکتر عبدالحسین پری زنگنه، حسین قهاری، حسین عظیمی،
	تبیین سازمان فضایی موجود و ارزیابی توانایی‌ها و محدودیت‌های استان برای پاسخگویی به رسالت‌ها و مأموریت‌های تبیین شده برای استان	دکتر محسن کلانتری، دکتر عبدالحسین پری زنگنه، دکتر بهروز محمدی یگانه، دکتر رضا خوشرفنار، دکتر سعید فضلی، دکتر علی رضایی، دکتر سیمین حق نظری، دکتر یوسفعلی عابدینی، حسین قهاری، حسین عظیمی، فرزانه بازدار، منیژه احمدی،
	تعارض و توازن بین نیازهای عناصر فضایی در استفاده از منابع موجود	
	تعیین عدم تعادل‌های موجود در نظام فضایی	
ارزیابی (بازنگری) اهداف کلی و جهت‌گیری‌های توسعه و ارائه پیشنهاد به مراجع ذیربط		
فصل پنجم: جمع‌بندی و نتیجه‌گیری از مطالعات		
فصل ششم: راهکارها		
تهیه پایگاه داده های مکانی، تهیه نقشه بخش GIS		مهندس احمدعلی امام وردی، جعفر نوری، حمیدرضا حسلو، بامشاد یغمایی، معصومه تیمورخانی، معصومه کیانی

مدیر طرح: دکتر محسن کلانتری		فصل اول: تحلیل وضعیت و ساختار استان
بخش مطالعات	همکاران	
تحلیل موقعیت استان	دکتر محسن کلانتری، منیژه احمدی	فصل اول: تحلیل وضعیت و ساختار استان
تحلیل پستی و بلندی‌ها	دکتر رضا خوشرفنار	
تحلیل حوزه‌ها و زیرحوضه‌های آبریز	دکتر رضا خوشرفنار، دکتر علی رضایی، ماندانا عابدینی	
تحلیل موقعیت اقلیمی	دکتر رضا خوشرفنار	
تحلیل زمین‌شناسی و منابع معدنی	دکتر یوسفعلی عابدینی	
تحلیل محیط زیست	حسین قهاری	
تحولات جمعیت در سه دهه گذشته	دکتر محسن کلانتری	
تحلیل نظام شهری استان	دکتر بهروز محمدی یگانه	
تحلیل وضعیت فرهنگی استان	آقای حسین قهاری، سمیه قزلباش، مریم مرادی، معصومه کیانی، منیژه احمدی، معصومه تیمورخانی، رحیم نوربان، رقیه عباسی، فاطمه لطفی، لیلا حسلو، اصغر حسلو، نقی حیدری، غلامرضا دانشیار، محمد حسین حسینی، محمد حسن شکری، حسن حسن خانی، مهسا مصلی، مهدی بادیمما، علی طارمی	
تحلیل سرمایه اجتماعی استان		
جمع‌بندی و نتیجه‌گیری از وضعیت اجتماعی فرهنگی (نقاط قوت و ضعف و فرصت و تهدید)	دکتر محسن کلانتری، دکتر بهروز محمدی یگانه، دکتر رضا خوشرفنار، دکتر علی رضایی، دکتر یوسفعلی عابدینی، حسین قهاری	
تحلیل ویژگی‌های اقتصادی جمعیت	حسین قهاری، سمیه قزلباش	
تحلیل ساختار صنعت و معدن استان	حسین عظیمی	
ساختار کشاورزی استان	دکتر علی رضایی	
تحلیل ساختار خدمات استان	حسین عظیمی	
تحلیل ویژگی‌های زیربنایی (شبکه ارتباطات، برق، گاز، نفت...)	دکتر سعید فضلی، منیژه احمدی	
تحلیل اقتصاد شهری، روستایی و نواحی خاص	دکتر محسن کلانتری، دکتر بهروز محمدی یگانه	
تحلیل اقتصاد کلان استان	حسین عظیمی	
تحلیل سازمان فضایی فعالیت‌ها	دکتر محسن کلانتری، دکتر بهروز محمدی یگانه، دکتر رضا خوشرفنار، دکتر علی رضایی، حسین عظیمی، دکتر سعید فضلی، دکتر یوسفعلی عابدینی، حسین قهاری، منیژه احمدی	
جمع‌بندی و نتیجه‌گیری از وضعیت اقتصادی (نقاط قوت و ضعف و فرصت و تهدید)		
تحلیل سیاسی- اداری و سازمانی	حسین قهاری	



### جدول دستگاههای اجرایی مشارکت کننده در مطالعات آمایش استان

دستگاه اجرایی / گروه کارشناسی	سرخطهای مطالعاتی	دستگاه اجرایی / گروه کارشناسی	سرخطهای مطالعاتی
شرکت آب منطقه ای زنجان	۴-۳-۳-۱	مرکز صدا و سیما زنجان	۴-۱-۳-۳-۱
	۳-۱-۱	مرکز رشد دانشگاه زنجان	۲-۶-۳
سازمان هواشناسی	۴-۱-۱	مرکز رشد تحصیلات تکمیلی در علوم پایه	۱-۶-۳
سازمان صنایع و معادن استان	۵-۱-۱	سازمان آموزش و پرورش استان	۲-۵-۳
	۱-۲-۳-۱	معاونت سیاسی امنیتی استانداری	۴-۴
	۳-۱-۱-۲	دفتر سیاسی و انتظامی	۵-۴
سازمان جهاد کشاورزی	۲-۱-۱	معاونت سیاسی امنیتی استانداری دفتر امور اجتماعی	۵-۲-۱
	۲-۲-۳-۱		۶-۲-۱
	۴-۲-۳-۱		۴-۱
	۵-۲-۳-۱	۴-۳	
سازمان بازرگانی استان	۳-۲-۳-۱	اداره کل فرهنگ و ارشاد اسلامی استان	۴-۲-۱
	۴-۵-۳	دانشگاه علوم پزشکی	۳-۵-۳
اداره کل منابع طبیعی	۱-۲-۲	شرکت پست استان	۱-۱-۳-۳-۱
اداره کل حفاظت محیط زیست استان	۶-۱-۱	سازمان مسکن و شهرسازی	۲-۲-۱
	۱-۴		۱-۴-۳-۱
معاونت برنامه ریزی استانداری دفتر آمار و اطلاعات (جمعیت و موقعیت)	۱-۱-۱		۳-۴-۳-۱
	۱-۲-۱		۳-۱-۲
	۱-۳-۱		۱-۱-۱-۲
معاونت پشتیبانی استانداری دفتر مدیریت منابع انسانی (تحلیل اقتصادی)	۵-۳-۱		۲-۲-۲
	۳-۳		۱-۳-۲
معاونت برنامه ریزی استانداری دفتر برنامه ریزی و بودجه (سازمان فضایی)	۶-۳-۱		۱-۲-۱-۲
	۷-۳-۱		۲-۷-۳
سازمان امور اقتصادی و دارایی	۳-۲		سازمان حمل و نقل و پایانه های استان
	۴-۲	بنیاد مسکن انقلاب اسلامی	۲-۴-۳-۱
بانک ملی (نماینده سیستم بانکی در استان)	۱-۵-۳		۳-۲-۱
	شرکت ملی پخش فرآورده های نفتی استان		۳-۳-۳-۳-۱
شرکت گاز استان			۲-۳-۳-۳-۱
شرکت مخابرات استان	۲-۱-۳-۳-۱	۲-۳-۲	۲-۳-۲
	۳-۱-۳-۳-۱	اداره کل راه و ترابری استان	۱-۳
شرکت برق منطقه ای زنجان	۱-۳-۳-۳-۱	معاونت برنامه ریزی استانداری	۱-۷-۳
	۴-۳-۳-۳-۱	دفتر هماهنگی امور اقتصادی	

مجموعه گزارشات بخش اول مطالعات آمایش استان زنجان در ۱۰ مجلد تنظیم شده و به عنوان ویرایش نخست - ارائه می شود.

**اهداف مهم از انتشار این گزارشات برای معاونت برنامه ریزی استانداری شامل:**

- مستندسازی اقدامات انجام شده در مطالعات

- دریافت نظرات اساتید، پژوهشگران، صاحبان رأی و نظر در مباحث مطروحه در گزارشات





- بهره‌گیری پژوهشگران از مطالعات موجود و لایه‌ها و نقشه‌های تهیه شده
  - پرهیز از اقدامات موازی مراکز علمی و دانشگاهی و دستگاه‌های اجرایی
  - بهره‌برداری، اصلاح و تکمیل بانک اطلاعات جغرافیایی تهیه شده
- ذکر نکات ذیل در بهره‌برداری از گزارشات ضروری است:

۱- تنظیم گزارشات بر حسب شرح خدمات و راهنمای انجام مطالعات ارائه شده از سوی مرکز ملی

#### آمایش سرزمین

۲- وسعت دسترسی به داده‌ها و اطلاعات در زمان تدوین گزارش

۳- بهره‌گیری از مطالعات و پژوهش کاربردی محدود سالهای گذشته در استان

۴- ویرایش نخست بودن گزارش

۵- به منظور رعایت عناوین شرح خدمات، تمام سرخطها در گزارش قید شده و مواد فاقد گزارش

نیز در متن مورد اشاره قرار گرفته است.

مجلد پیش رو با عنوان "تحلیل اقتصادی (جمعیت/زمینه‌های فعالیت)" ارائه شده است که متناسب با تکمیل سایر مجلدات، فایل تصویری آن قابلیت جستجو و گزارش‌گیری سریع با قرارگیری در محیط وب را فراهم می‌آورد تا بهره‌برداران با برآوردن اهداف این انتشار، معاونت برنامه ریزی را در نیل به هدف والای توسعه استان زنجان یاری نمایند.

بدین وسیله از تلاش و زحمات کلیه عزیزان که به پیوست اسامی آنان بر حسب نوع همکاری و نقش آنها در هر سرخط ذکر گردیده است صمیمانه قدردانی می‌نمایم. جا دارد از مدیر گروه مشاورین تدوین برنامه آمایش استان جناب آقای دکتر کلانتری و سایر همکاران ایشان بصورت جداگانه تقدیر و تشکر به عمل آید. همچنین از همکاران سابق خود آقایان منصور نوروزی، محسن عطائیان در سازمان مدیریت و برنامه ریزی استان (سابق) و همکاران خودم در دفتر برنامه‌ریزی و بودجه معاونت امتنان و تشکر خود را ابراز دارم لیکن جهت پاسداشت زحمات سایر عزیزان، اسامی آنان در گزارش درج می‌گردد.

علی اکبر کریمی  
معاون برنامه ریزی



## فهرست مطالب

### ۳-۱- تحلیل اقتصادی

#### ۱-۳-۱- تحلیل ویژگی های اقتصادی جمعیت

- ۱-۳-۱-۱- تحلیل روند تحولات جمعیت فعال و غیرفعال اقتصادی در استان..... ۴
- ۱-۳-۱-۲- تحلیل روند تحولات وضعیت اشتغال استان به تفکیک بخش ها و وضعیت شاغلین..... ۲۴
- ۱-۳-۱-۳- تحلیل روند تحولات بی کاری در استان..... ۶۷
- ۱-۳-۱-۴- تحلیل وضعیت بار تکفل واقعی استان زنجان..... ۸۳
- ۱-۳-۱-۵- بررسی و تحلیل بهره‌وری نیروی انسانی..... ۸۵
- ۱-۳-۱-۶- شناسایی و تحلیل فعالیت‌های پایه و تبعی بر اساس اشتغال در مراکز سکونتگاهی استان..... ۸۷
- منابع و مأخذ..... ۸۹

#### ۲-۳-۱- تحلیل زمینه‌های فعالیت اقتصادی برحسب بخش‌های اصلی

- ۱-۲-۳-۱- ساختار صنعتی و معدنی استان از نظر پراکندگی، تخصصی شدن، شکل گیری زنجیره‌های تولید..... ۹۹
- ۱-۱-۲-۳-۱- ساختار صنعتی استان..... ۹۹
- ۱-۱-۱-۲-۳-۱- تحلیل تخصص‌های صنعتی استان..... ۱۱۸
- ۲-۱-۱-۲-۳-۱- تحلیل زنجیره‌های تولید و خوشه‌های صنعتی..... ۱۶۸
- ۳-۱-۱-۲-۳-۱- تحلیل شیوه‌های غالب تولید و سطح فن آوری به کار گرفته شده در رشته‌های اصلی صنعتی..... ۱۷۰
- ۴-۱-۱-۲-۳-۱- تحلیل شاخص‌های اصلی اقتصاد صنعتی استان..... ۱۹۰
- ۵-۱-۱-۲-۳-۱- تحلیل بهره‌وری عوامل تولید..... ۱۹۲
- ۲-۱-۲-۳-۱- ساختار معدنی استان..... ۳۰۰
- ۱-۲-۱-۲-۳-۱- شناسایی عمده‌ترین قابلیت‌های معدنی استان..... ۳۱۴
- ۲-۲-۱-۲-۳-۱- صنایع فرآوری و بهره‌برداری از معادن استان..... ۳۶۳
- ۳-۲-۱-۲-۳-۱- تحلیل سطح فن آوری به کار گرفته شده در معادن استان..... ۳۸۴
- ۴-۲-۱-۲-۳-۱- تحلیل بهره‌وری عوامل تولید..... ۳۸۷
- ۲-۲-۳-۱- ساختار کشاورزی استان (به تفکیک زراعت، باغداری، دامداری، شیلات و آبی‌پروری و ... )..... ۳۹۵
- ۱-۲-۲-۳-۱- تحلیل الگوی کشت و بهره‌برداری..... ۳۹۵
- ۲-۲-۲-۳-۱- فن آوری تولید و آبیاری..... ۴۷۰
- ۳-۲-۲-۳-۱- تحلیل شاخص‌های اصلی اقتصاد کشاورزی استان..... ۴۸۵
- ۴-۲-۲-۳-۱- تحلیل بهره‌وری عوامل تولید..... ۴۹۹
- ۳-۲-۳-۱- ساختار خدمات استان (به تفکیک پشتیبان تولید، بازرگانی، گردشگری، حقوقی، آموزشی، درمانی، بیمه و...)..... ۵۰۷
- ۱-۱-۳-۲-۳-۱- بررسی وضعیت زیربخش‌های خدمات در استان..... ۵۱۳
- ۲-۱-۳-۲-۳-۱- توصیف مزیت نسبی فعالیت‌های خدماتی در استان..... ۵۵۱
- ۲-۲-۳-۲-۳-۱- تعیین قلمروها و حوزه‌ی نفوذ ارائه‌ی خدمات در استان..... ۵۷۰
- ۳-۳-۲-۳-۱- تحلیل شاخص‌های اصلی در بخش خدمات..... ۵۷۰
- ۱-۳-۳-۲-۳-۱- تحلیل تخصیص‌های خدمتی استان..... ۵۷۰
- ۴-۳-۲-۳-۱- تحلیل بهره‌وری عوامل تولید..... ۶۰۳
- ۴-۲-۳-۱- تحلیل پیوندهای درون‌بخشی و بین‌بخشی در اقتصاد استان..... ۶۰۸
- ۱-۴-۲-۳-۱- تحلیل پیوندهای درون‌بخشی در سطح قلمروهای اصلی تولید بخش در استان..... ۶۰۹
- ۲-۴-۲-۳-۱- تحلیل، پیوندهای درون‌بخش، در سطح قلمروهای اصلی، تولید بخش، در استان، یا قلمروهای خارج استان..... ۶۱۸

۶۲۲	..... ۳-۳-۲-۳-۱- تحلیل پیوندهای بین‌بخشی در میان فعالیت‌های عمده بخش‌های اصلی در اقتصاد استان
۶۳۴	..... ۳-۳-۲-۳-۱- تحلیل پیوندهای بین‌بخشی فعالیت‌های اصلی استان با فعالیت‌های خارج از استان
۶۴۵	..... ۳-۲-۵- جمع‌بندی
۶۹۱	..... منابع و مأخذ
۶۹۵	..... پیوست

# معاونت برنامه ریزی استانداری زنجان



## فهرست جداول

### ۱-۳-۱- تحلیل ویژگی‌های اقتصادی جمعیت

- جدول شماره ۱- چگونگی وضعیت فعالیت اقتصادی جمعیت ده ساله و بیش‌تر استان زنجان و کشور در سال ۱۳۷۵..... ۵
- جدول شماره ۲- چگونگی وضعیت فعالیت اقتصادی جمعیت ده ساله و بیش‌تر استان زنجان و کشور در سال ۱۳۸۵..... ۷
- جدول شماره ۳- نسبت جمعیت ده ساله و بیش‌تر فعال و غیرفعال اقتصادی کشور به تفکیک مناطق شهری و روستایی در سال ۱۳۸۵..... ۸
- جدول شماره ۴- نسبت جمعیت ده ساله و بیش‌تر فعال و غیرفعال اقتصادی استان زنجان به تفکیک مناطق شهری و روستایی در سال ۱۳۸۵..... ۹
- جدول شماره ۵- چگونگی وضعیت فعالیت اقتصادی گروه سنی ۱۴-۱۰ ساله‌ی کشور در سال ۱۳۷۵..... ۱۳
- جدول شماره ۶- چگونگی وضعیت فعالیت اقتصادی گروه سنی ۱۴-۱۰ ساله‌ی استان زنجان در سال ۱۳۷۵..... ۱۴
- جدول شماره ۷- چگونگی وضعیت فعالیت اقتصادی گروه سنی ۲۴-۱۵ ساله‌ی کشور در سال ۱۳۷۵..... ۱۶
- جدول شماره ۸- چگونگی وضعیت فعالیت اقتصادی گروه سنی ۲۴-۱۵ ساله‌ی استان زنجان در سال ۱۳۷۵..... ۱۷
- جدول شماره ۹- چگونگی وضعیت فعالیت اقتصادی گروه سنی ۱۴-۱۰ ساله‌ی کشور در سال ۱۳۸۵..... ۱۹
- جدول شماره ۱۰- چگونگی وضعیت فعالیت اقتصادی گروه سنی ۱۴-۱۰ ساله‌ی استان زنجان در سال ۱۳۸۵..... ۲۰
- جدول شماره ۱۱- چگونگی وضعیت فعالیت اقتصادی جمعیت ۲۴-۱۵ ساله‌ی کشور در سال ۱۳۸۵..... ۲۲
- جدول شماره ۱۲- چگونگی وضعیت فعالیت اقتصادی جمعیت ۲۴-۱۵ ساله‌ی استان زنجان در سال ۱۳۸۵..... ۲۳
- جدول شماره ۱۳- میزان اشتغال (نرخ اشتغال) استان برحسب سال و جنس..... ۲۴
- جدول شماره ۱۴- شاغلان برحسب جنس، گروه‌های عمده‌ی فعالیت و سطح سواد - استان زنجان در سال ۱۳۷۵..... ۲۸
- جدول شماره ۱۵- شاغلان برحسب جنس، گروه‌های عمده‌ی فعالیت و سطح سواد - استان زنجان در سال ۱۳۷۵..... ۲۹
- جدول شماره ۱۶- شاغلان برحسب جنس، گروه‌های عمده‌ی فعالیت و سطح سواد - استان زنجان در سال ۱۳۸۵..... ۳۰
- جدول شماره ۱۷- شاغلان برحسب جنس، گروه‌های عمده‌ی فعالیت و سطح سواد - استان زنجان در سال ۱۳۸۵..... ۳۱
- جدول شماره ۱۸- شاغلان ۱۰ ساله و بیش‌تر برحسب جنس، سطح سواد، شهری و روستایی و وضع شغلی استان در سال ۱۳۸۵..... ۳۳
- جدول شماره ۱۹- شاغلان ۱۰ ساله و بیش‌تر برحسب جنس، سطح سواد، شهری و روستایی و وضع شغلی - استان زنجان در سال ۱۳۸۵..... ۳۶
- جدول شماره ۲۰- تعداد شاغلان جمعیت ده ساله و بیش‌تر برحسب جنس، سطح سواد و وضع شغلی به تفکیک بخش فعالیت - نقاط شهری استان در سال ۱۳۸۵..... ۳۷
- جدول شماره ۲۱- تعداد شاغلان جمعیت ده ساله و بیش‌تر برحسب جنس، سطح سواد و وضع شغلی به تفکیک بخش فعالیت - نقاط روستایی در سال ۱۳۸۵..... ۳۸
- جدول شماره ۲۲- تعداد شاغلان جمعیت ده ساله و بیش‌تر برحسب جنس، سطح سواد و وضع شغلی به تفکیک بخش فعالیت - شهرستان ابهر در سال ۱۳۸۵..... ۴۱
- جدول شماره ۲۳- سهم شاغلان جمعیت ده ساله و بیش‌تر برحسب جنس، سطح سواد و وضع شغلی به تفکیک بخش فعالیت - شهرستان ابهر در سال ۱۳۸۵..... ۴۲
- جدول شماره ۲۴- تعداد شاغلان جمعیت ده ساله و بیش‌تر برحسب جنس، سطح سواد و وضع شغلی به تفکیک بخش فعالیت - شهرستان ابجرود در سال ۱۳۸۵..... ۴۵
- جدول شماره ۲۵- سهم شاغلان جمعیت ده ساله و بیش‌تر برحسب جنس، سطح سواد و وضع شغلی به تفکیک بخش فعالیت - شهرستان ابجرود در سال ۱۳۸۵..... ۴۶
- جدول شماره ۲۶- تعداد شاغلان ده ساله و بیش‌تر برحسب جنس، سطح سواد و وضع شغلی به تفکیک بخش فعالیت خدابنده در سال ۱۳۸۵..... ۴۹
- جدول شماره ۲۷- سهم شاغلان ده ساله و بیش‌تر برحسب جنس، سطح سواد و وضع شغلی به تفکیک بخش فعالیت - خدابنده در سال ۱۳۸۵..... ۵۰
- جدول شماره ۲۸- تعداد شاغلان جمعیت ده ساله و بیش‌تر برحسب جنس، سطح سواد و وضع شغلی به تفکیک بخش فعالیت - خرمدره در سال ۱۳۸۵..... ۵۳
- جدول شماره ۲۹- سهم شاغلان ده ساله و بیش‌تر برحسب جنس، سطح سواد و وضع شغلی به تفکیک بخش فعالیت - خرمدره در سال ۱۳۸۵..... ۵۴

جدول شماره ی ۳۰- تعداد شاغلان جمعیت ده ساله و بیش تر برحسب جنس، سطح سواد، و وضع شغلی به تفکیک بخش فعالیت - شهرستان زنجان در سال ۱۳۸۵.....	۵۷
جدول شماره ی ۳۱- سهم شاغلان ده ساله و بیش تر برحسب جنس، سطح سواد و وضع شغلی به تفکیک بخش فعالیت - زنجان در سال ۱۳۸۵.....	۵۸
جدول شماره ی ۳۲- تعداد شاغلان جمعیت ده ساله و بیش تر برحسب جنس، سطح سواد و وضع شغلی به تفکیک بخش فعالیت- شهرستان طارم در سال ۱۳۸۵.....	۶۱
جدول شماره ی ۳۳- سهم شاغلان ده ساله و بیش تر برحسب جنس، سطح سواد و وضع شغلی به تفکیک بخش فعالیت طارم در سال ۱۳۸۵.....	۶۲
جدول شماره ی ۳۴- تعداد شاغلان جمعیت ده ساله و بیش تر برحسب جنس، سطح سواد و وضع شغلی به تفکیک بخش فعالیت - شهرستان ماهنشان در سال ۱۳۸۵.....	۶۵
جدول شماره ی ۳۵- سهم شاغلان ده ساله و بیش تر برحسب جنس، سطح سواد و وضع شغلی به تفکیک بخش فعالیت - ماهنشان در سال ۱۳۸۵.....	۶۶
جدول شماره ی ۳۶- چگونگی توزیع بار معیشتی شهرستان های استان زنجان به تفکیک مناطق شهری و روستایی در سال ۱۳۸۵.....	۶۹
جدول شماره ی ۳۷- جمعیت گروه های عمده سنی استان زنجان در سال ۱۳۸۵ به تفکیک مناطق شهری و روستایی.....	۷۰
جدول شماره ی ۳۸- جمعیت گروه های عمده سنی شهرستان ابهر در سال ۱۳۸۵ به تفکیک مناطق شهری و روستایی.....	۷۱
جدول شماره ی ۳۹- جمعیت گروه های عمده سنی شهرستان ایجرود در سال ۱۳۸۵ به تفکیک مناطق شهری و روستایی.....	۷۲
جدول شماره ی ۴۰- جمعیت گروه های عمده سنی شهرستان خدابنده در سال ۱۳۸۵ به تفکیک مناطق شهری و روستایی.....	۷۳
جدول شماره ی ۴۱- جمعیت گروه های عمده سنی شهرستان خرمدره در سال ۱۳۸۵ به تفکیک مناطق شهری و روستایی.....	۷۴
جدول شماره ی ۴۲- جمعیت گروه های عمده سنی شهرستان زنجان در سال ۱۳۸۵ به تفکیک مناطق شهری و روستایی.....	۷۵
جدول شماره ی ۴۳- جمعیت گروه های عمده سنی شهرستان طارم در سال ۱۳۸۵ به تفکیک مناطق شهری و روستایی.....	۷۶
جدول شماره ی ۴۴- جمعیت گروه های عمده سنی شهرستان ماهنشان در سال ۱۳۸۵ به تفکیک مناطق شهری و روستایی.....	۷۶
جدول شماره ی ۴۵- وضعیت فعالیت جمعیت ۱۰ساله و بیش تر استان برحسب جنس.....	۷۸
جدول شماره ی ۴۶- میزان مشارکت اقتصادی (نرخ فعالیت) جمعیت ۱۰ساله و بیش تر استان برحسب جنس.....	۷۸
جدول شماره ی ۴۷- میزان مشارکت اقتصادی (نرخ فعالیت)، جمعیت ۱۰ساله و بیش تر برحسب گروه های عمده سنی به تفکیک مناطق شهری و روستایی.....	۷۹
جدول شماره ی ۴۸- توزیع نسبی جمعیت ۱۰ساله و بیش تر برحسب وضع فعالیت.....	۸۲
جدول شماره ی ۴۹- میزان بی کاری جمعیت ۱۰ساله و بیش تر استان برحسب جنس به تفکیک مناطق شهری و روستایی.....	۸۲
جدول شماره ی ۵۰- بار تکفل واقعی در شهرستان های استان به تفکیک نقاط شهری و روستایی.....	۸۴
جدول شماره ی ۵۱- بهره وری نیروی انسانی استان در سال های ۸۲-۱۳۷۹.....	۸۵
جدول شماره ی ۵۲- بهره وری نیروی انسانی استان در بخش کشاورزی در سال های ۸۲-۱۳۷۹.....	۸۶
جدول شماره ی ۵۳- بهره وری نیروی انسانی استان در بخش صنعت در سال های ۸۲-۱۳۷۹.....	۸۶
جدول شماره ی ۵۴- بهره وری نیروی انسانی استان در بخش خدمات در سال های ۸۲-۱۳۷۹.....	۸۶
جدول شماره ی ۵۵- ضریب مکانی (LQ) بخش های عمده اقتصادی استان به لحاظ اشتغال در سال های ۸۴-۱۳۷۵.....	۸۸
جدول شماره ی ۵۶- ضریب مکانی (LQ) بخش های مختلف استان به لحاظ اشتغال در سال های ۸۴-۱۳۷۵.....	۸۸

### ۱-۳-۲- تحلیل زمینه های فعالیت اقتصادی برحسب بخش های اصلی

جدول شماره ی ۱- روند تغییرات شاخص های اصلی توسعه ی صنعتی استان زنجان و کشور در سال های ۸۲-۱۳۷۲.....	۱۰۲
جدول شماره ی ۲- رتبه و سهم برخی از شاخص های اصلی اقتصاد صنعتی استان زنجان در کل کشور.....	۱۰۳
جدول شماره ی ۳- روند تغییرات نرخ رشد شاخص های اصلی اقتصاد صنعتی استان و کشور نسبت به سال قبل.....	۱۰۳
جدول شماره ی ۴- وضعیت مجوزهای صادره ی استان از نظر تعداد، اشتغال و سرمایه گذاری.....	۱۱۱
جدول شماره ی ۵- روند تغییرات نرخ رشد مجوزهای صادره استان از نظر تعداد، اشتغال، سرمایه گذاری نسبت به سال قبل.....	۱۱۲
جدول شماره ی ۶- تحلیل وضعیت استان براساس مجوزهای صادره.....	۱۱۳



- جدول شماره ۷- رتبه‌بندی صنایع استان براساس تعداد اشتغال کارگاه‌های بزرگ صنعتی ۵۰ نفر به بالا در رشته‌های اصلی فعالیت‌های صنعتی در سال ۱۳۸۲ و ۱۳۷۹ ..... ۱۲۰
- جدول شماره ۸- رتبه‌بندی صنایع استان براساس تعداد اشتغال کارگاه‌های ۱۰ نفر به بالا در رشته‌های اصلی فعالیت‌های صنعتی در سال ۸۲-۱۳۷۹ ..... ۱۲۱
- جدول شماره ۹- رتبه‌بندی صنایع استان براساس ارزش افزوده در رشته‌های اصلی فعالیت‌های صنعتی در سال ۸۲-۱۳۷۹ ..... ۱۲۳
- جدول شماره ۱۰- ارزش افزوده رشته‌ی فعالیت‌های صنعت استان زنجان براساس کد ISIC در سال ۱۳۸۲ ..... ۱۲۴
- جدول شماره ۱۱- رتبه بندی صنایع استان براساس ارزش تولیدات صنعتی (ستانده)، در رشته‌های اصلی فعالیت‌های صنعتی در سال ۸۲-۱۳۷۹ ..... ۱۲۵
- جدول شماره ۱۲- روند تغییرات شاخص‌های اصلی اقتصادی رشته‌ی فعالیت‌های صنعتی محصولات غذایی و آشامیدنی‌های استان ..... ۱۲۷
- جدول شماره ۱۳- روند تغییرات شاخص‌های اصلی اقتصادی رشته فعالیت‌های صنعتی محصولات توتون و تنباکو استان ..... ۱۲۹
- جدول شماره ۱۴- روند تغییرات شاخص‌های اصلی اقتصادی رشته فعالیت‌های صنعتی ساخت منسوجات استان ..... ۱۳۱
- جدول شماره ۱۵- روند تغییرات شاخص‌های اصلی اقتصادی رشته‌ی فعالیت‌های صنعتی دباغی، چرم، کیف، چمدان و کفش استان ..... ۱۳۳
- جدول شماره ۱۶- روند تغییرات شاخص‌های اصلی اقتصادی رشته‌ی فعالیت‌های صنعتی چوب و محصولات چوبی به جز میل استان ..... ۱۳۵
- جدول شماره ۱۷- روند تغییرات شاخص‌های اصلی اقتصادی رشته‌ی فعالیت‌های صنعتی ساخت کاغذ و محصولات کاغذی استان ..... ۱۳۷
- جدول شماره ۱۸- روند تغییرات شاخص‌های اصلی اقتصادی رشته‌ی فعالیت‌های صنعتی انتشار، چاپ و تکثیر استان ..... ۱۳۹
- جدول شماره ۱۹- روند تغییرات شاخص‌های اصلی اقتصادی رشته‌ی فعالیت‌های صنعتی کک و فرآورده‌های حاصل از نفت استان ..... ۱۴۱
- جدول شماره ۲۰- روند تغییرات شاخص‌های اصلی اقتصادی رشته‌ی فعالیت‌های صنعتی ساخت مواد و محصولات شیمیایی استان ..... ۱۴۳
- جدول شماره ۲۱- روند تغییرات شاخص‌های اصلی اقتصادی رشته‌ی فعالیت‌های صنعتی محصولات لاستیکی و پلاستیکی استان ..... ۱۴۵
- جدول شماره ۲۲- روند تغییرات شاخص‌های اصلی اقتصادی رشته‌ی فعالیت‌های صنعتی سایر محصولات کانی و غیر فلزی استان ..... ۱۴۷
- جدول شماره ۲۳- روند تغییرات شاخص‌های اصلی اقتصادی رشته‌ی فعالیت‌های صنعتی ساخت فلزات اساسی استان ..... ۱۴۹
- جدول شماره ۲۴- روند تغییرات شاخص‌های اصلی اقتصادی رشته‌ی فعالیت‌های صنعتی محصولات فلزی و فابریکی استان ..... ۱۵۱
- جدول شماره ۲۵- روند تغییرات شاخص‌های اصلی اقتصادی رشته‌ی فعالیت‌های صنعتی ساخت ماشین آلات و تجهیزات استان ..... ۱۵۳
- جدول شماره ۲۶- روند تغییرات شاخص‌های اصلی اقتصادی رشته‌ی فعالیت‌های صنعتی ماشین آلات و دستگاه‌های برقی استان ..... ۱۵۵
- جدول شماره ۲۷- روند تغییرات شاخص‌های اصلی اقتصادی رشته‌ی فعالیت‌های صنعتی رایبدو، تلویزیون و وسایل ارتباطی استان ..... ۱۵۷
- جدول شماره ۲۸- روند تغییرات شاخص‌های اصلی اقتصادی رشته‌ی فعالیت‌های صنعتی ابزار پزشکی، اپتیکی، دقیق ساعت استان ..... ۱۵۹
- جدول شماره ۲۹- روند تغییرات شاخص‌های اصلی اقتصادی رشته‌ی فعالیت‌های صنعتی وسایل نقلیه موتوری استان ..... ۱۶۱
- جدول شماره ۳۰- روند تغییرات شاخص‌های اصلی اقتصادی رشته‌ی فعالیت‌های صنعتی سایر تجهیزات حمل و نقل استان ..... ۱۶۳
- جدول شماره ۳۱- روند تغییرات شاخص‌های اصلی اقتصادی رشته‌ی فعالیت‌های صنعتی مبلمان و سایر مصنوعات استان ..... ۱۶۵
- جدول شماره ۳۲- متوسط نرخ رشد شاخص‌های اصلی اقتصادی به تفکیک رشته‌ی فعالیت‌های صنعتی استان بین سال‌های ۸۲-۱۳۷۹ ..... ۱۶۷
- جدول شماره ۳۳- شاخص بهره‌وری نیروی کار در بخش صنعت ..... ۱۹۲
- جدول شماره ۳۴- ارزش افزوده بخش‌های عمده اقتصادی طی سال‌های ۱۳۸۲-۱۳۷۸ ..... ۱۹۴
- جدول شماره ۳۵- سهم ارزش افزوده هر فعالیت کشوری در ارزش افزوده کل کشور و سهم ارزش افزوده هر فعالیت استانی در ارزش افزوده کل استان طی سال‌های ۱۳۸۲-۱۳۷۸ ..... ۱۹۴
- جدول شماره ۳۶- رتبه‌بندی استان زنجان در میان سایر استان‌ها از لحاظ ارزش افزوده فعالیت‌ها طی سال‌های ۱۳۸۲-۱۳۷۸ ..... ۱۹۵
- جدول شماره ۳۷- توصیف وضعیت صنایع کشور بر مبنای آمارهای رسمی در سال‌های ۱۳۸۳ - ۱۳۷۶ ..... ۲۰۷
- جدول شماره ۳۸- توصیف وضعیت صنایع استان زنجان بر مبنای آمارهای رسمی در سال‌های ۱۳۸۳ - ۱۳۷۶ ..... ۲۰۹
- جدول شماره ۳۹- مقایسه‌ی وضعیت صنایع استان زنجان نسبت به کشور (به درصد) بر مبنای آمارهای رسمی در سال‌های ۱۳۸۳ - ۱۳۷۶ ..... ۲۱۱
- جدول شماره ۴۰- تعداد و درصد کارگاه‌های صنعتی ۱۰ نفر کارکن و بیش‌تر کشور و استان زنجان به تفکیک شهرستان‌های استان ..... ۲۱۳
- جدول شماره ۴۱- تعداد و رتبه‌ی کارگاه‌های ۱۰ نفر کارکن و بیش‌تر با در نظر گرفتن کد ۴ رقمی ISIC در استان زنجان ..... ۲۱۵
- جدول شماره ۴۲- تعداد و رتبه‌ی کارگاه‌های ۱۰ نفر کارکن و بیش‌تر با در نظر گرفتن کد ۳ رقمی ISIC در استان زنجان ..... ۲۲۰
- جدول شماره ۴۳- تعداد و رتبه‌ی کارگاه‌های ۱۰ نفر کارکن و بیش‌تر با در نظر گرفتن کد ۲ رقمی ISIC در استان زنجان ..... ۲۲۳

جدول شماره ۴۴- تعداد و رتبه‌ی کارگاه‌های ۱۰ نفر کارکن و بیش‌تر با در نظر گرفتن کد ۴ رقمی ISIC در شهرستان زنجان	۲۲۴
جدول شماره ۴۵- تعداد و رتبه‌ی کارگاه‌های ۱۰ نفر کارکن و بیش‌تر با در نظر گرفتن کد ۴ رقمی ISIC در شهرستان ابهر	۲۲۸
جدول شماره ۴۶- تعداد و رتبه‌ی کارگاه‌های ۱۰ نفر کارکن و بیش‌تر با در نظر گرفتن کد ۴ رقمی ISIC در شهرستان خرمدره	۲۳۰
جدول شماره ۴۷- تعداد و رتبه‌ی کارگاه‌های ۱۰ نفر کارکن و بیش‌تر با در نظر گرفتن کد ۴ رقمی ISIC در شهرستان خدابنده	۲۳۰
جدول شماره ۴۸- تعداد و رتبه‌ی کارگاه‌های ۱۰ نفر کارکن و بیش‌تر با در نظر گرفتن کد ۴ رقمی ISIC در شهرستان ایجرود	۲۳۱
جدول شماره ۴۹- فعالیت‌های صنعتی غیر موجود در استان زنجان بر مبنای کارگاه‌های ۱۰ نفر کارکن و بیش‌تر جهت بررسی و ترویج در استان زنجان	۲۳۳
جدول شماره ۵۰- توصیف وضعیت صنایع شهرستان زنجان بر مبنای آمارهای رسمی در سال‌های ۱۳۸۳-۱۳۷۶	۲۴۸
جدول شماره ۵۱- مقایسه‌ی وضعیت صنایع شهرستان زنجان نسبت به استان زنجان (به درصد)، بر مبنای آمارهای رسمی در سال‌های ۱۳۸۳-۱۳۷۶	۲۵۰
جدول شماره ۵۲- توصیف وضعیت صنایع شهرستان ابهر بر مبنای آمارهای رسمی در سال‌های ۱۳۸۳-۱۳۷۶	۲۵۲
جدول شماره ۵۳- مقایسه‌ی وضعیت صنایع شهرستان ابهر نسبت به استان زنجان (به درصد)، بر مبنای آمارهای رسمی در سال‌های ۱۳۸۳-۱۳۷۶	۲۵۴
جدول شماره ۵۴- توصیف وضعیت صنایع شهرستان خرمدره بر مبنای آمارهای رسمی در سال‌های ۱۳۸۳-۱۳۷۶	۲۵۶
جدول شماره ۵۵- مقایسه‌ی وضعیت صنایع شهرستان خرمدره نسبت به استان زنجان (به درصد)، بر مبنای آمارهای رسمی در سال‌های ۱۳۸۳-۱۳۷۶	۲۵۸
جدول شماره ۵۶- توصیف وضعیت صنایع شهرستان خدابنده بر مبنای آمارهای رسمی در سال‌های ۱۳۸۳-۱۳۷۶	۲۶۰
جدول شماره ۵۷- مقایسه‌ی وضعیت صنایع شهرستان خدابنده نسبت به استان زنجان (به درصد)، بر مبنای آمارهای رسمی در سال‌های ۱۳۸۳-۱۳۷۶	۲۶۲
جدول شماره ۵۸- توصیف وضعیت صنایع شهرستان ایجرود بر مبنای آمارهای رسمی در سال‌های ۱۳۸۳-۱۳۷۶	۲۶۴
جدول شماره ۵۹- مقایسه‌ی وضعیت صنایع شهرستان ایجرود نسبت به استان زنجان (به درصد)، بر مبنای آمارهای رسمی در سال‌های ۱۳۸۳-۱۳۷۶	۲۶۵
جدول شماره ۶۰- تحلیل وضعیت صنایع کشور بر مبنای شاخص‌های مورد بررسی در سال‌های ۱۳۸۳-۱۳۷۶	۲۷۸
جدول شماره ۶۱- تحلیل وضعیت صنایع استان زنجان بر مبنای شاخص‌های مورد بررسی در سال‌های ۱۳۸۳-۱۳۷۶	۲۷۹
جدول شماره ۶۲- مقایسه‌ی وضعیت صنایع استان زنجان نسبت به کشور (به درصد)، بر مبنای تحلیل شاخص‌های مورد بررسی در سال‌های ۱۳۸۳-۱۳۷۶	۲۸۰
جدول شماره ۶۳- تحلیل وضعیت صنایع شهرستان زنجان بر مبنای شاخص‌های مورد بررسی در سال‌های ۱۳۸۳-۱۳۷۶	۲۸۱
جدول شماره ۶۴- مقایسه‌ی وضعیت صنایع شهرستان زنجان نسبت به استان زنجان (به درصد)، بر مبنای تحلیل شاخص‌های مورد بررسی در سال‌های ۱۳۸۳-۱۳۷۶	۲۸۲
جدول شماره ۶۵- تحلیل وضعیت صنایع شهرستان ابهر بر مبنای شاخص‌های مورد بررسی در سال‌های ۱۳۸۳-۱۳۷۶	۲۸۳
جدول شماره ۶۶- مقایسه‌ی وضعیت صنایع شهرستان ابهر نسبت به استان زنجان (به درصد)، بر مبنای تحلیل شاخص‌های مورد بررسی در سال‌های ۱۳۸۳-۱۳۷۶	۲۸۴
جدول شماره ۶۷- تحلیل وضعیت صنایع شهرستان خرمدره بر مبنای شاخص‌های مورد بررسی در سال‌های ۱۳۸۳-۱۳۷۶	۲۸۵
جدول شماره ۶۸- مقایسه‌ی وضعیت صنایع شهرستان خرمدره نسبت به استان زنجان (به درصد)، بر مبنای تحلیل شاخص‌های مورد بررسی در سال‌های ۱۳۸۳-۱۳۷۶	۲۸۶
جدول شماره ۶۹- تحلیل وضعیت صنایع شهرستان خدابنده بر مبنای شاخص‌های مورد بررسی در سال‌های ۱۳۸۳-۱۳۷۶	۲۸۷
جدول شماره ۷۰- مقایسه‌ی وضعیت صنایع شهرستان خدابنده نسبت به استان زنجان (به درصد)، بر مبنای تحلیل شاخص‌های مورد بررسی در سال‌های ۱۳۸۳-۱۳۷۶	۲۸۸
جدول شماره ۷۱- تحلیل وضعیت صنایع شهرستان ایجرود بر مبنای شاخص‌های مورد بررسی در سال‌های ۱۳۸۳-۱۳۷۶	۲۸۹



جدول شماره ۷۲- مقایسه‌ی وضعیت صنایع شهرستان ایجرود نسبت به استان زنجان (به درصد)، بر مبنای تحلیل شاخص‌های مورد بررسی در سال‌های ۱۳۸۳ - ۱۳۷۶	۲۹۰
جدول شماره ۷۳- رتبه‌بندی نهایی فعالیت‌های صنعتی استان زنجان بر مبنای کد ۳ رقمی ISIC از لحاظ توجیه‌پذیری	۲۹۳
جدول شماره ۷۴- گروه‌بندی فعالیت‌های صنعتی استان زنجان بر مبنای کد ۳ رقمی ISIC از لحاظ توجیه‌پذیری (بر اساس ادغام و مقایسه‌ی کلیه‌ی شاخص‌ها و متغیرهای ارزیابی)	۲۹۵
جدول شماره ۷۵- تغییرات تولید مواد معدنی استان	۳۰۱
جدول شماره ۷۶- فرم تأمین اطلاعات شرح خدمات برنامه‌ی آمایش استان	۳۰۳
جدول شماره ۷۷- وضعیت میزان ذخیره و استخراج مواد معدنی به تفکیک نوع ماده‌ی معدنی (معادن فعال)	۳۰۴
جدول شماره ۷۸- وضعیت ذخیره تولید اشتغال و سرمایه‌گذاری معادن استان به تفکیک شهرستان (معادن فعال)	۳۰۵
جدول شماره ۷۹- میزان استخراج مواد معدنی به تفکیک نوع ماده‌ی معدنی از سال‌های ۸۴-۱۳۷۸	۳۰۶
جدول شماره ۸۰- روند تغییرات سهم ارزش تولیدات مواد معدنی کشور و استان (۸۲-۱۳۷۸)	۳۰۷
جدول شماره ۸۱- درصد ارزش تولیدات مواد معدنی استان از ارزش تولیدات معدنی کشور	۳۰۷
جدول شماره ۸۲- تحلیل روند تغییرات ارزش افزوده بخش معدن از کل ارزش افزوده	۳۰۸
جدول شماره ۸۳- درصد ارزش افزوده بخش معدن استان از ارزش افزوده بخش معدن کشور	۳۰۹
جدول شماره ۸۴- روند تغییرات اشتغال بخش معدن کشور و استان	۳۱۰
جدول شماره ۸۵- درصد اشتغال بخش معدن استان از اشتغال بخش معدن کشور	۳۱۰
جدول شماره ۸۶- روند تغییرات سرمایه‌گذاری جدید در بخش معدنی کشور و استان	۳۱۱
جدول شماره ۸۷- درصد سرمایه‌گذاری جدید معدنی استان از سرمایه‌گذاری جدید کشور	۳۱۲
جدول شماره ۸۸- روند تغییرات میزان تولیدات معدنی استان در کل مواد معدنی کشور	۳۱۳
جدول شماره ۸۹- درصد تعداد معادن فعال استان از تعداد معادن کشور	۳۱۳
جدول شماره ۹۰- مشخصات کلی معادن استان در سال ۱۳۸۴	۳۱۹
جدول شماره ۹۱- مشخصات معادن غیرفعال و راکد استان زنجان	۳۲۸
جدول شماره ۹۲- وضعیت معادن فعال و غیرفعال استان به تفکیک ماده معدنی	۳۳۰
جدول شماره ۹۳- وضعیت معادن فعال شهرستان ابهر به تفکیک ماده‌ی معدنی	۳۳۴
جدول شماره ۹۴- وضعیت معادن غیرفعال شهرستان ابهر به تفکیک ماده‌ی معدنی	۳۳۴
جدول شماره ۹۵- وضعیت معادن فعال شهرستان ایجرود به تفکیک ماده‌ی معدنی	۳۳۵
جدول شماره ۹۶- وضعیت معادن غیرفعال شهرستان ایجرود به تفکیک ماده‌ی معدنی	۳۳۵
جدول شماره ۹۷- وضعیت معادن فعال شهرستان خدابنده به تفکیک ماده‌ی معدنی	۳۳۵
جدول شماره ۹۸- وضعیت معادن غیرفعال شهرستان خدابنده به تفکیک ماده‌ی معدنی	۳۳۶
جدول شماره ۹۹- وضعیت معادن فعال شهرستان خرمدره به تفکیک ماده‌ی معدنی	۳۳۶
جدول شماره ۱۰۰- وضعیت معادن غیرفعال شهرستان خرمدره به تفکیک ماده‌ی معدنی	۳۳۶
جدول شماره ۱۰۱- وضعیت معادن فعال شهرستان زنجان به تفکیک ماده‌ی معدنی	۳۳۷
جدول شماره ۱۰۲- وضعیت معادن غیرفعال شهرستان زنجان به تفکیک ماده‌ی معدنی	۳۳۷
جدول شماره ۱۰۳- وضعیت معادن غیرفعال شهرستان طارم به تفکیک نوع ماده‌ی معدنی	۳۳۷
جدول شماره ۱۰۴- وضعیت معادن فعال شهرستان ماهنشان به تفکیک نوع ماده‌ی معدنی	۳۳۸
جدول شماره ۱۰۵- وضعیت معادن غیرفعال شهرستان ماهنشان به تفکیک نوع ماده‌ی معدنی	۳۳۸
جدول شماره ۱۰۶- وضعیت معادن خاک صنعتی استان	۳۴۲
جدول شماره ۱۰۷- وضعیت معادن فعال فلدسپات استان	۳۴۳
جدول شماره ۱۰۸- وضعیت معادن فعال سیلیس استان	۳۴۴



۳۴۵	جدول شماره‌ی ۱۱۰- وضعیت معادن فعال سنگ لاشه استان.....
۳۴۵	جدول شماره‌ی ۱۱۱- وضعیت معادن فعال گچ استان.....
۳۴۶	جدول شماره‌ی ۱۱۲- وضعیت معادن فعال آهک استان.....
۳۴۶	جدول شماره‌ی ۱۱۳- وضعیت معادن فعال منگنز استان.....
۳۴۶	جدول شماره‌ی ۱۱۴- وضعیت معادن فعال مس استان.....
۳۴۷	جدول شماره‌ی ۱۱۵- وضعیت معادن فعال آهن استان.....
۳۴۷	جدول شماره‌ی ۱۱۶- وضعیت معادن فعال نمک استان.....
۳۴۸	جدول شماره‌ی ۱۱۷- وضعیت معادن فعال سرب و روی استان.....
۳۴۸	جدول شماره‌ی ۱۱۸- وضعیت معادن فعال زغال سنگ استان.....
۳۴۸	جدول شماره‌ی ۱۱۹- وضعیت معادن فعال پرلیت استان.....
۳۴۹	جدول شماره‌ی ۱۲۰- وضعیت معادن فعال بر استان.....
۳۴۹	جدول شماره‌ی ۱۲۱- وضعیت معادن فعال سولفات استان.....
۳۴۹	جدول شماره‌ی ۱۲۲- وضعیت معادن فعال منیزیت استان.....
۳۵۰	جدول شماره‌ی ۱۲۳- وضعیت معادن فعال نالک شیبست استان.....
۳۵۰	جدول شماره‌ی ۱۲۴- وضعیت معادن فعال تراورتن استان.....
۳۵۰	جدول شماره‌ی ۱۲۵- وضعیت معادن فعال چینی استان.....
۳۵۱	جدول شماره‌ی ۱۲۶- وضعیت معادن فعال باریتین استان.....
۳۵۱	جدول شماره‌ی ۱۲۷- تعداد معادن فعال استان از سال ۱۳۸۴-۱۳۷۹.....
۳۵۲	جدول شماره‌ی ۱۲۸- وضعیت معادن راکد و غیرفعال به تفکیک مواد معدنی.....
۳۵۳	جدول شماره‌ی ۱۲۹- وضعیت ذخیره معادن فعال و غیرفعال استان به تفکیک شهرستان.....
۳۵۴	جدول شماره‌ی ۱۳۰- وضعیت معادن شهرستان ابهر.....
۳۵۶	جدول شماره‌ی ۱۳۱- میزان ذخایر معادن غیرفعال و متروکه استان به تفکیک شهرستان.....
۳۵۶	جدول شماره‌ی ۱۳۲- وضعیت معادن شهرستان ایجرود.....
۳۵۷	جدول شماره‌ی ۱۳۳- وضعیت معادن شهرستان خرمدره.....
۳۵۷	جدول شماره‌ی ۱۳۴- وضعیت معادن شهرستان خدابنده.....
۳۵۸	جدول شماره‌ی ۱۳۵- وضعیت معادن متروکه غیرفعال شهرستان ابهر.....
۳۵۸	جدول شماره‌ی ۱۳۶- وضعیت معادن متروکه ایجرود.....
۳۵۸	جدول شماره‌ی ۱۳۷- وضعیت معادن متروکه شهرستان خدابنده.....
۳۵۹	جدول شماره‌ی ۱۳۸- وضعیت معادن شهرستان زنجان.....
۳۶۰	جدول شماره‌ی ۱۳۹- وضعیت معادن متروکه و راکد شهرستان زنجان.....
۳۶۱	جدول شماره‌ی ۱۴۰- وضعیت معادن متروکه و راکد شهرستان طارم.....
۳۶۱	جدول شماره‌ی ۱۴۱- وضعیت معادن متروکه و راکد شهرستان خرمدره.....
۳۶۱	جدول شماره‌ی ۱۴۲- وضعیت معادن فعال شهرستان ماهنشان.....
۳۶۳	جدول شماره‌ی ۱۴۳- وضعیت معادن متروکه و راکد شهرستان ماهنشان.....
۳۶۶	جدول شماره‌ی ۱۴۴- مشخصات تولیدات صنایع معدنی به تفکیک شهرستان.....
۳۶۷	جدول شماره‌ی ۱۴۵- مشخصات تولیدات صنایع معدنی به تفکیک نوع تولید.....
۳۶۸	جدول شماره‌ی ۱۴۶- مشخصات واحدهای صنایع معدنی استان.....
۳۷۱	جدول شماره‌ی ۱۴۷- جدول مشخصات واحدهای شمش روی استان.....
۳۷۲	جدول شماره‌ی ۱۴۸- مشخصات واحدهای مقره‌سازی استان.....
۳۷۲	جدول شماره‌ی ۱۴۹- مشخصات واحد شیشه‌مظروف استان.....



- جدول شماره ی ۱۵۰- مشخصات واحد آجر سفال استان ..... ۳۷۲
- جدول شماره ی ۱۵۱- مشخصات واحدهای آجر استان..... ۳۷۲
- جدول شماره ی ۱۵۲- مشخصات واحدهای سنگبری استان..... ۳۷۳
- جدول شماره ی ۱۵۳- مشخصات واحدهای تولید گچ ساختمانی استان..... ۳۷۳
- جدول شماره ی ۱۵۴- مشخصات واحدهای شمش سرب استان..... ۳۷۳
- جدول شماره ی ۱۵۵- مشخصات واحدهای تولید اکسید روی استان ..... ۳۷۳
- جدول شماره ی ۱۵۶- مشخصات واحد تولید نمک استان ..... ۳۷۴
- جدول شماره ی ۱۵۷- مشخصات واحدهای تولید کنساتره استان..... ۳۷۴
- جدول شماره ی ۱۵۸- مشخصات واحدهای تولید سولفات روی استان..... ۳۷۴
- جدول شماره ی ۱۵۹- مشخصات واحد سیلیس ریخته‌گری استان ..... ۳۷۵
- جدول شماره ی ۱۶۰- مشخصات واحدهای پودرهای معدنی استان ..... ۳۷۵
- جدول شماره ی ۱۶۱- مشخصات واحدهای چینی استان..... ۳۷۵
- جدول شماره ی ۱۶۲- مشخصات واحدهای صنایع معدنی شهرستان زنجان ..... ۳۷۶
- جدول شماره ی ۱۶۳- مشخصات واحدهای صنایع معدنی شهرستان ابهر..... ۳۷۸
- جدول شماره ی ۱۶۴- مشخصات واحدهای صنایع معدنی شهرستان ماهنشان..... ۳۷۸
- جدول شماره ی ۱۶۵- مشخصات واحدهای صنایع معدنی شهرستان ایجرود..... ۳۷۹
- جدول شماره ی ۱۶۶- مشخصات واحدهای صنایع معدنی شهرستان خدابنده..... ۳۷۹
- جدول شماره ی ۱۶۷- مشخصات واحدهای صنایع معدنی شهرستان خرمدره..... ۳۷۹
- جدول شماره ی ۱۶۸- مشخصات واحدهای در دست احداث صنایع معدنی با پیشرفت فیزیکی ۹۹ تا ۲۰ درصد..... ۳۸۰
- جدول شماره ی ۱۶۹- ارزش صادرات به دلار..... ۳۸۲
- جدول شماره ی ۱۷۰- وضعیت صادرات مواد معدنی فرآوری شده در سال‌های ۸۴-۱۳۸۱..... ۳۸۴
- جدول شماره ی ۱۷۱- سرانه‌ی ارزش افزوده و سرانه‌ی سرمایه گذاری بخش معدن در دوره ی ۸۵-۱۳۷۲..... ۳۸۵
- جدول شماره ی ۱۷۲- بهره‌وری نیروی انسانی در برخی بخش‌های اقتصادی (میلیون ریال)..... ۳۸۷
- جدول شماره ی ۱۷۳- سهم ارزش افزوده بخش‌های اصلی در تولید ناخالص داخلی استان و مقایسه‌ی آن با کشور در سال ۱۳۸۲..... ۳۸۸
- جدول شماره ی ۱۷۴- بخش‌های اقتصادی دارای بیش‌ترین سهم ارزش افزوده از GDP استان (بخش‌های برتر) (درصد)..... ۳۸۹
- جدول شماره ی ۱۷۵- بخش‌های اقتصادی دارای بیش‌ترین سهم ارزش افزوده از بخش متناظر در کشور (بخش‌های اقتصادی برتر) (درصد)..... ۳۸۹
- جدول شماره ی ۱۷۶- فعالیت‌های دارای بیش‌ترین سهم ارزش افزوده از GDP استان (فعالیت‌های اقتصادی برتر) (درصد)..... ۳۹۰
- جدول شماره ی ۱۷۷- فعالیت‌های دارای بیش‌ترین سهم ارزش افزوده از فعالیت‌های متناظر در کشور..... ۳۹۱
- جدول شماره ی ۱۷۸- بخش‌های اقتصادی پایه استان طی سال‌های ۸۲-۱۳۸۱ (درصد)..... ۳۹۲
- جدول شماره ی ۱۷۹- فعالیت‌های اقتصادی پایه استان زنجان(۱) (درصد)..... ۳۹۲
- جدول شماره ی ۱۸۰- بهره‌وری نیروی انسانی در برخی بخش‌های اقتصادی (میلیون ریال)..... ۳۹۳
- جدول شماره ی ۱۸۱- بهره‌وری کل عوامل تولید (نسبت ارزش افزوده به ستانده) در سال‌های ۸۲-۱۳۸۰..... ۳۹۴
- جدول شماره ی ۱۸۲- سطح زیر کشت و درصد کاربری اراضی کل کشور و استان زنجان (هکتار- درصد)..... ۳۹۵
- جدول شماره ی ۱۸۳- اراضی زیر کشت استان زنجان به تفکیک محصولات سالانه و دائمی (هزار هکتار - درصد)..... ۳۹۶
- جدول شماره ی ۱۸۴- سطح زیر کشت محصولات سالانه به تفکیک گروه‌های عمده (هکتار - درصد)..... ۴۰۰
- جدول شماره ی ۱۸۵- سطح زیر کشت محصولات سالانه به تفکیک محصولات عمده (هکتار- درصد)..... ۴۰۲
- جدول شماره ی ۱۸۶- سطح زیر کشت محصولات دائمی متمرکز به تفکیک محصولات عمده با احتساب درختان پراکنده (هکتار - درصد)..... ۴۰۴
- جدول شماره ی ۱۸۷- سطح زیر کشت و درصد کاربری اراضی شهرستان ابهر و مقایسه‌ی آن با استان زنجان و کشور (هکتار- درصد)..... ۴۰۸
- جدول شماره ی ۱۸۸- اراضی زیر کشت شهرستان ابهر به تفکیک محصولات سالانه و دائمی (هزار هکتار - درصد)..... ۴۰۹
- جدول شماره ی ۱۸۹- سطح زیر کشت محصولات سالانه شهرستان ابهر به تفکیک محصولات عمده (هکتار - درصد)..... ۴۱۰

- جدول شماره‌ی ۱۹۰- سطح زیر کشت محصولات دائمی شهرستان ابهر به تفکیک محصولات عمده (هکتار - درصد) ..... ۴۱۱
- جدول شماره‌ی ۱۹۱- سطح زیر کشت و درصد کاربری اراضی شهرستان ایجرود و مقایسه‌ی آن با استان زنجان و کشور (هکتار- درصد) ..... ۴۱۳
- جدول شماره‌ی ۱۹۲- اراضی زیر کشت شهرستان ایجرود به تفکیک محصولات سالانه و دائمی (هزار هکتار - درصد) ..... ۴۱۴
- جدول شماره‌ی ۱۹۳- سطح زیر کشت محصولات سالانه شهرستان ایجرود به تفکیک محصولات عمده (هکتار - درصد) ..... ۴۱۵
- جدول شماره‌ی ۱۹۴- سطح زیر کشت محصولات دائمی شهرستان ایجرود به تفکیک محصولات عمده (هکتار - درصد) ..... ۴۱۶
- جدول شماره‌ی ۱۹۵- سطح زیر کشت و درصد کاربری اراضی شهرستان خدابنده و مقایسه‌ی آن با استان زنجان و کشور (هکتار- درصد) ..... ۴۱۸
- جدول شماره‌ی ۱۹۶- اراضی زیر کشت شهرستان خدابنده به تفکیک محصولات سالانه و دائمی (هزار هکتار - درصد) ..... ۴۱۹
- جدول شماره‌ی ۱۹۷- سطح زیر کشت محصولات سالانه‌ی شهرستان خدابنده به تفکیک محصولات عمده ..... ۴۲۰
- جدول شماره‌ی ۱۹۸- سطح زیر کشت محصولات دائمی شهرستان خدابنده به تفکیک محصولات عمده ..... ۴۲۱
- جدول شماره‌ی ۱۹۹- سطح زیر کشت و درصد کاربری اراضی شهرستان خرمدره و مقایسه‌ی آن با استان زنجان و کشور (هکتار- درصد) ..... ۴۲۳
- جدول شماره‌ی ۲۰۰- اراضی زیر کشت شهرستان خرمدره به تفکیک محصولات سالانه و دائمی (هزار هکتار- درصد) ..... ۴۲۴
- جدول شماره‌ی ۲۰۱- سطح زیر کشت محصولات سالانه شهرستان خرمدره به تفکیک محصولات عمده ..... ۴۲۵
- جدول شماره‌ی ۲۰۲- سطح زیر کشت محصولات دائمی شهرستان خرمدره به تفکیک محصولات عمده (هکتار - درصد) ..... ۴۲۶
- جدول شماره‌ی ۲۰۳- سطح زیر کشت و درصد کاربری اراضی شهرستان زنجان و مقایسه‌ی آن با استان زنجان و کشور (هکتار- درصد) ..... ۴۲۸
- جدول شماره‌ی ۲۰۴- اراضی زیر کشت شهرستان زنجان به تفکیک محصولات سالانه و دائمی (هزار هکتار - درصد) ..... ۴۲۹
- جدول شماره‌ی ۲۰۵- سطح زیر کشت محصولات سالانه شهرستان زنجان به تفکیک محصولات عمده (هکتار - درصد) ..... ۴۳۰
- جدول شماره‌ی ۲۰۶- سطح زیر کشت محصولات دائمی شهرستان زنجان به تفکیک محصولات عمده (هکتار - درصد) ..... ۴۳۱
- جدول شماره‌ی ۲۰۷- سطح زیر کشت و درصد کاربری اراضی شهرستان طارم و مقایسه‌ی آن با استان زنجان و کشور (هکتار- درصد) ..... ۴۳۳
- جدول شماره‌ی ۲۰۸- اراضی زیر کشت شهرستان طارم به تفکیک محصولات سالانه و دائمی (هزار هکتار - درصد) ..... ۴۳۴
- جدول شماره‌ی ۲۰۹- سطح زیر کشت محصولات سالانه شهرستان طارم به تفکیک محصولات عمده (هکتار - درصد) ..... ۴۳۵
- جدول شماره‌ی ۲۱۰- سطح زیر کشت محصولات دائمی شهرستان طارم به تفکیک محصولات عمده (هکتار - درصد) ..... ۴۳۶
- جدول شماره‌ی ۲۱۱- سطح زیر کشت و درصد کاربری اراضی شهرستان ماهنشان و مقایسه‌ی آن با استان زنجان و کشور (هکتار- درصد) ..... ۴۳۸
- جدول شماره‌ی ۲۱۲- اراضی زیر کشت شهرستان ماهنشان به تفکیک محصولات سالانه و دائمی (هزار هکتار - درصد) ..... ۴۳۹
- جدول شماره‌ی ۲۱۳- سطح زیر کشت محصولات سالانه شهرستان ماهنشان به تفکیک محصولات عمده (هکتار - درصد) ..... ۴۴۰
- جدول شماره‌ی ۲۱۴- سطح زیر کشت محصولات دائمی شهرستان ماهنشان به تفکیک محصولات عمده (هکتار - درصد) ..... ۴۴۱
- جدول شماره‌ی ۲۱۵- جمعیت دامی استان زنجان (هزار رأس) ..... ۴۴۳
- جدول شماره‌ی ۲۱۶- ضرایب تبدیل هر رأس از انواع دام‌ها به واحد دامی ..... ۴۴۴
- جدول شماره‌ی ۲۱۷- جمعیت دامی استان زنجان (هزار واحد دامی) ..... ۴۴۴
- جدول شماره‌ی ۲۱۸- تعداد و ظرفیت واحدهای صنعتی دام و پرورش طیور استان زنجان (رأس - قطعه) ..... ۴۴۷
- جدول شماره‌ی ۲۱۹- جمعیت دامی شهرستان ابهر (هزار واحد دامی) ..... ۴۵۰
- جدول شماره‌ی ۲۲۰- جمعیت دامی شهرستان ایجرود (هزار واحد دامی) ..... ۴۵۳
- جدول شماره‌ی ۲۲۱- جمعیت دامی شهرستان خدابنده (هزار واحد دامی) ..... ۴۵۵
- جدول شماره‌ی ۲۲۲- جمعیت دامی شهرستان خرمدره (هزار واحد دامی) ..... ۴۵۸
- جدول شماره‌ی ۲۲۳- جمعیت دامی شهرستان زنجان (هزار واحد دامی) ..... ۴۶۰
- جدول شماره‌ی ۲۲۴- جمعیت دامی شهرستان طارم (هزار واحد دامی) ..... ۴۶۲
- جدول شماره‌ی ۲۲۵- جمعیت دامی شهرستان ماهنشان (هزار واحد دامی) ..... ۴۶۵
- جدول شماره‌ی ۲۲۶- تعداد مزارع پرورش ماهی استان زنجان در سال ۱۳۸۵ به تفکیک شهرستان ..... ۴۶۸
- جدول شماره‌ی ۲۲۷- تولید انواع آبزیان در استان زنجان در دوره‌ی ۸۴-۱۳۷۵ (واحد: تن) ..... ۴۶۹
- جدول شماره‌ی ۲۲۸- توزیع تراکتور و کمباین برحسب سال‌های ۸۴ - ۱۳۷۳ استان زنجان (دستگاه) ..... ۴۷۱
- جدول شماره‌ی ۲۲۹- وضعیت ضریب مکانیزاسیون از سال ۱۳۷۹-۱۳۷۸ به تفکیک کشوری و استانی (اسب بخار/هکتار) ..... ۴۷۲



- جدول شماره ی ۲۳۰- آمار ماشین های نیروی محرکه طی دوره ۸۴-۱۳۷۸ (دستگاه)..... ۴۷۲
- جدول شماره ی ۲۳۱- وضعیت ضریب مکانیزاسیون به تفکیک شهرستان طی دوره ی ۸۴-۱۳۷۸ (اسب بخار در هکتار)..... ۴۷۴
- جدول شماره ی ۲۳۲- ضریب مکانیزاسیون چهار استان در سال ۱۳۸۵ (اسب بخار در هکتار)..... ۴۷۴
- جدول شماره ی ۲۳۳- درجه ی مکانیزاسیون محصولات زراعی..... ۴۷۵
- جدول شماره ی ۲۳۴- اطلاعات فعالیت های مطالعاتی و اجرایی طرح های آب و خاک مدیریت آب و خاک استان زنجان از سال ۸۴-۱۳۷۴..... ۴۸۲
- جدول شماره ی ۲۳۵- خلاصه وضعیت سطح اجرا و مطالعه پروژه های مختلف آب و خاک در سال های ۸۴-۱۳۷۴..... ۴۸۴
- جدول شماره ی ۲۳۶- خلاصه وضعیت اعتبارات مطالعاتی و اجرای پروژه های مختلف آب و خاک در فاصله سال های ۱۳۷۴ تا ۱۳۸۴..... ۴۸۵
- جدول شماره ی ۲۳۷- میزان تولید محصولات زراعی و باغی کشور و استان زنجان (هزار تن- درصد)..... ۴۸۶
- جدول شماره ی ۲۳۸- میزان تولید انواع فرآورده های پروتئینی در استان زنجان در سال های ۸۴-۱۳۸۲ (هزار تن)..... ۴۸۸
- جدول شماره ی ۲۳۹- ارزش افزوده بخش کشاورزی و ماهی گیری در کل کشور و استان زنجان در دوره ی ۸۲-۱۳۷۸..... ۴۸۹
- جدول شماره ی ۲۴۰- ارزش افزوده بخش های مختلف اقتصاد استان زنجان به قیمت های جاری (میلیارد ریال - درصد)..... ۴۹۱
- جدول شماره ی ۲۴۱- سهم بخش های مختلف اقتصادی در اشتغال استان زنجان (درصد)..... ۴۹۲
- جدول شماره ی ۲۴۲- متوسط درآمد خالص سالانه خانوارهای شهری و روستایی (هزار ریال - درصد)..... ۴۹۴
- جدول شماره ی ۲۴۳- عملکرد اعتبارات تملک دارایی های سرمایه ای از محل درآمد عمومی در استان زنجان..... ۴۹۷
- جدول شماره ی ۲۴۴- تسهیلات پرداختی بانگ ها به بخش غیر دولتی برحسب بخش های عمده اقتصادی (میلیون ریال-درصد)..... ۴۹۹
- جدول شماره ی ۲۴۵- بهره وری اراضی کشاورزی استان زنجان در دوره ی ۸۲-۱۳۷۸ (هزار ریال بر هکتار)..... ۵۰۱
- جدول شماره ی ۲۴۶- بهره وری نیروی کار در بخش کشاورزی استان زنجان در دوره ی ۸۲-۱۳۷۸ (میلیون ریال)..... ۵۰۴
- جدول شماره ی ۲۴۷- بررسی عملکرد صادرات غیر نفتی کشور در برنامه پنج ساله ی سوم توسعه و مقایسه ی تطبیقی آن با عملکرد استان زنجان... ۵۱۴
- جدول شماره ی ۲۴۸- وضعیت عملکرد صادرات کالاهای غیر نفتی استان زنجان در طول برنامه ی پنج ساله سوم توسعه به تفکیک بخش های مختلف اقتصادی (ارقام به دلار)..... ۵۱۵
- جدول شماره ی ۲۴۹- وضعیت دارندگان کارت بازرگانی در طول برنامه ی سوم توسعه..... ۵۱۷
- جدول شماره ی ۲۵۰- مقایسه ی آمار دارندگان کارت بازرگانی فعال در سال ۱۳۸۳..... ۵۱۸
- جدول شماره ی ۲۵۱- سهم استان از صادرات غیرنفتی..... ۵۱۸
- جدول شماره ی ۲۵۲- وضعیت آماری دارندگان کارت بازرگانی استان زنجان در پایان سال ۱۳۸۴..... ۵۱۸
- جدول شماره ی ۲۵۳- عملکرد واردات استان به تفکیک گروه های کالایی در برنامه ی پنج ساله سوم توسعه و سال ۱۳۸۴..... ۵۱۹
- جدول شماره ی ۲۵۴- آمار انبارها و سردخانه ها و سیلوهای استان زنجان ظرفیت (تن)..... ۵۲۲
- جدول شماره ی ۲۵۵- تعداد اتحادیه های صنفی استان زنجان در سال های ۸۳-۱۳۷۹..... ۵۲۳
- جدول شماره ی ۲۵۶- آمار واحدهای صنفی دارای پروانه ی کسب کشور و استان زنجان در سال ۱۳۸۴..... ۵۲۳
- جدول شماره ی ۲۵۷- واحدهای داری پروانه ی کسب استان زنجان..... ۵۲۴
- جدول شماره ی ۲۵۸- واحدهای بدون پروانه کسب استان زنجان..... ۵۲۵
- جدول شماره ی ۲۵۹- مقایسه ی واحدهای صنفی دارای پروانه ی کسب استان زنجان با جمعیت هر شهرستان..... ۵۲۶
- جدول شماره ی ۲۶۰- تراز فیزیکی تولید و مصرف کالا در استان زنجان در سال ۱۳۸۴..... ۵۲۷
- جدول شماره ی ۲۶۱- تولید، واردات و صادرات فولاد در سال ۱۳۸۳ در کشور..... ۵۲۹
- جدول شماره ی ۲۶۲- مصرف سیمان در سال ۸۳-۱۳۸۲ در سطح استان زنجان و کشور..... ۵۲۹
- جدول شماره ی ۲۶۳- وضعیت تولید فرش در کشور و استان زنجان در سال ۱۳۸۳..... ۵۳۰
- جدول شماره ی ۲۶۴- وضعیت بافندگان و دارهای قالی استان زنجان در سال ۱۳۸۳..... ۵۳۰
- جدول شماره ی ۲۶۵- تولید انواع فرش، مصرف مواد اولیه، سرانه تولید و تعداد بافندگان استان زنجان در سال ۱۳۸۳..... ۵۳۱
- جدول شماره ی ۲۶۶- درصد تولید و ارزش هر متر انواع فرش و ارزش کل تولید استان زنجان در سال ۱۳۸۳..... ۵۳۱
- جدول شماره ی ۲۶۷- جدول دار قالیبافی فعال استان زنجان به تفکیک شهرستان در سال ۱۳۸۳..... ۵۳۲
- جدول شماره ی ۲۶۸- مقایسه ی آمار جابه جایی مسافر در استان زنجان در سال های ۸۴-۱۳۷۷..... ۵۳۳

جدول شماره‌ی ۲۶۹- تعداد شرکت‌های باربری، میزان حمل و نقل درون و برون شهری استان در سال ۱۳۸۳.....	۵۳۳
جدول شماره‌ی ۲۷۰- تعداد سفر باری و بار حمل شده از استان زنجان به تفکیک شهرستان مبدأ در سال ۱۳۸۴ به سایر استان‌ها.....	۵۳۴
جدول شماره‌ی ۲۷۱- وزن بار جابه‌جا شده توسط وسایل نقلیه باری عمومی جاده‌ای.....	۵۳۵
جدول شماره‌ی ۲۷۲- وضعیت اشتغال در بخش حمل و نقل استان.....	۵۳۶
جدول شماره‌ی ۲۷۳- میزان سرمایه‌گذاری در بخش حمل و نقل عمومی توسط شرکت‌ها.....	۵۳۷
جدول شماره‌ی ۲۷۴- میزان سرمایه‌گذاری انجام شده در ورود وسایل نقلیه به بخش حمل و نقل عمومی.....	۵۳۷
جدول شماره‌ی ۲۷۵- ارزش افزوده حمل و نقل در GDP استان زنجان.....	۵۳۷
جدول شماره‌ی ۲۷۶- مقایسه‌ی میزان ارزش افزوده رشته فعالیت‌های حمل و نقل کشور و استان در کل تولید ناخالص داخلی و بخش خدمات در سال ۱۳۷۹.....	۵۳۸
جدول شماره‌ی ۲۷۷- سهم آموزش در ارزش افزوده استان زنجان در سال‌های ۸۲ - ۱۳۸۰.....	۵۳۸
جدول شماره‌ی ۲۷۸- مقایسه میزان ارزش افزوده آموزش در تولید ناخالص داخلی و بخش خدمات استان در سال ۱۳۸۲.....	۵۳۹
جدول شماره‌ی ۲۷۹- مقایسه‌ی میزان ارزش افزوده رشته فعالیت‌های آموزش کشور و استان با تولید ناخالص داخلی و بخش خدمات در سال ۱۳۷۹.....	۵۳۹
جدول شماره‌ی ۲۸۰- ارزش افزوده فعالیت بانکی استان در سال‌های ۸۲ و ۱۳۷۹.....	۵۴۰
جدول شماره‌ی ۲۸۱- مقایسه‌ی ارزش افزوده فعالیت بانکی استان با کشور در سال ۱۳۷۹.....	۵۴۰
جدول شماره‌ی ۲۸۲- جمع سپرده‌های بخش خصوصی و رشد آن نزد شبکه‌ی بانکی دولتی استان در سال‌های ۱۳۸۳ - ۱۳۷۹.....	۵۴۱
جدول شماره‌ی ۲۸۳- سرانه سپرده‌ها در سال‌های ۱۳۸۳ - ۱۳۷۹.....	۵۴۱
جدول شماره‌ی ۲۸۴- ترکیب نسبی سپرده‌های بخش خصوصی در سال‌های ۱۳۸۳ - ۱۳۷۹ (واحد: میلیارد ریال).....	۵۴۱
جدول شماره‌ی ۲۸۵- ترکیب تفصیلی سپرده‌های بخش خصوصی در سال‌های ۱۳۸۳ - ۱۳۷۹ (واحد: میلیارد ریال).....	۵۴۲
جدول شماره‌ی ۲۸۶- سرانه سپرده‌ها به نسبت واحدهای بانکی استان در سال‌های ۱۳۸۳ - ۱۳۷۹.....	۵۴۲
جدول شماره‌ی ۲۸۷- سرانه سپرده‌ها به نسبت کارکنان بانکی استان در سال‌های ۱۳۸۳ - ۱۳۷۹.....	۵۴۲
جدول شماره‌ی ۲۸۸- سرانه سپرده‌های مدت‌دار در سال‌های ۱۳۸۳ - ۱۳۷۹ (واحد: هزار ریال).....	۵۴۳
جدول شماره‌ی ۲۸۹- مقایسه‌ی سپرده‌های بانکی استان با سپرده‌های سیستم بانکی کشور در سال‌های ۱۳۸۳ - ۱۳۷۹.....	۵۴۳
جدول شماره‌ی ۲۹۰- سهم سپرده‌های بانکی استان به نسبت سپرده‌های سیستم بانکی کشور.....	۵۴۳
جدول شماره‌ی ۲۹۱- آمار صندوق‌های قرض‌الحسنه شهرستان زنجان.....	۵۴۴
جدول شماره‌ی ۲۹۲- آمار صندوق‌های فعال در شهرستان ابهر و خرمدره.....	۵۴۵
جدول شماره‌ی ۲۹۳- تسهیلات اعطایی توسط شبکه بانکی دولتی استان در سال‌های ۱۳۸۳ - ۱۳۷۹.....	۵۴۶
جدول شماره‌ی ۲۹۴- ترکیب تسهیلات اعطایی توسط شبکه‌ی بانکی دولتی استان در سال‌های ۱۳۸۳ - ۱۳۷۹.....	۵۴۶
جدول شماره‌ی ۲۹۵- ترکیب نسبی تسهیلات اعطایی توسط شبکه‌ی بانکی دولتی استان به تفکیک بخش‌های اقتصادی در سال‌های ۱۳۸۳ - ۱۳۷۹.....	۵۴۶
جدول شماره‌ی ۲۹۶- مقایسه‌ی منابع و مصارف در شبکه‌ی بانکی دولتی استان در سال‌های ۱۳۸۳ - ۱۳۷۹.....	۵۴۷
جدول شماره‌ی ۲۹۷- مقایسه‌ی نسبی منابع و مصارف در شبکه‌ی بانکی دولتی استان در سال‌های ۱۳۸۳ - ۱۳۷۹.....	۵۴۷
جدول شماره‌ی ۲۹۸- ارزش افزوده فعالیت پست و مخابرات استان در سال‌های ۸۲ و ۱۳۷۹ (واحد: میلیارد ریال).....	۵۴۷
جدول شماره‌ی ۲۹۹- مقایسه‌ی ارزش افزوده فعالیت پست و مخابرات استان کشور در سال ۱۳۷۹ (واحد: میلیارد ریال).....	۵۴۷
جدول شماره‌ی ۳۰۰- آمار دفاتر پستی استان زنجان.....	۵۴۸
جدول شماره‌ی ۳۰۱- ارزش افزوده فعالیت هتل و رستوران و خوابگاه استان در سال‌های ۱۳۷۹ و ۱۳۸۲.....	۵۴۸
جدول شماره‌ی ۳۰۲- مقایسه‌ی ارزش افزوده فعالیت هتل و رستوران و خوابگاه کشور و استان در سال ۱۳۷۹.....	۵۴۸
جدول شماره‌ی ۳۰۳- فهرست اطلاعات واحدهای اقامتی و پذیرائی استان‌ها در سال ۱۳۸۳.....	۵۴۹
جدول شماره‌ی ۳۰۴- توصیف ۴ رشته‌ی فعالیت عمده اقتصادی استان زنجان.....	۵۵۱
جدول شماره‌ی ۳۰۵- توصیف ۱۵ رشته‌ی فعالیت اقتصادی استان زنجان از لحاظ تأمین ارزش افزوده در سال‌های ۸۳ - ۱۳۷۹.....	۵۵۳



- جدول شماره‌ی ۳۰۶- توصیف ۱۵ رشته‌ی فعالیت اقتصادی استان زنجان از لحاظ سهم آنها در ارزش‌افزوده در سال‌های ۸۳-۱۳۷۹..... ۵۵۵
- جدول شماره‌ی ۳۰۷- توصیف ۳۸ رشته‌ی فعالیت اقتصادی استان زنجان در بخش خدمات در سال‌های ۸۳-۱۳۷۹ از لحاظ ارزش‌افزوده..... ۵۵۶
- جدول شماره‌ی ۳۰۸- توصیف ۳۸ رشته‌ی فعالیت اقتصادی استان زنجان در بخش خدمات از لحاظ سهم آنها در ارزش‌افزوده در سال‌های ۸۳-۱۳۷۹..... ۵۵۸
- جدول شماره‌ی ۳۰۹- تشریح ۴ رشته‌ی فعالیت عمده اقتصادی استان زنجان از لحاظ شاخص RCA در سال‌های ۸۳-۱۳۷۹..... ۵۶۱
- جدول شماره‌ی ۳۱۰- تشریح ۱۵ رشته‌ی فعالیت اقتصادی استان زنجان از لحاظ شاخص RCA در طی سال‌های ۸۳-۱۳۷۹..... ۵۶۳
- جدول شماره‌ی ۳۱۱- تشریح ۳۸ فعالیت اقتصادی استان زنجان در بخش خدمات از لحاظ شاخص RCA در سال‌های ۸۳-۱۳۷۹..... ۵۶۵
- جدول شماره‌ی ۳۱۲- سهم ارزش‌افزوده استان زنجان در رشته فعالیت‌های بخش خدمات..... ۵۶۹
- جدول شماره‌ی ۳۱۳- تبیین بخش‌های عمده اقتصادی از لحاظ متوسط تعداد زیربخش‌ها و رشته فعالیت‌های اقتصادی زیرمجموعه آنها در سطح استان زنجان در سال‌های ۸۳ تا ۱۳۷۹..... ۵۷۰
- جدول شماره‌ی ۳۱۴- محصول ناخالص داخلی و جمعیت کشور با در نظر گرفتن استان زنجان در سال ۱۳۷۹ (میلیارد ریال / درصد)..... ۵۷۲
- جدول شماره‌ی ۳۱۵- ستانده، مصرف واسطه و ارزش‌افزوده بخش‌های عمده اقتصادی استان زنجان در سال ۱۳۷۹ (میلیارد ریال / درصد)..... ۵۷۳
- جدول شماره‌ی ۳۱۶- ستانده، مصرف واسطه و ارزش‌افزوده بخش‌های اقتصادی استان زنجان در سال ۱۳۷ (میلیارد ریال / درصد)..... ۵۷۴
- جدول شماره‌ی ۳۱۷- ستانده، مصرف واسطه و ارزش‌افزوده رشته فعالیت‌های اقتصادی استان زنجان در بخش خدمات در سال ۱۳۷۹..... ۵۷۵
- جدول شماره‌ی ۳۱۸- محصول ناخالص داخلی و جمعیت کشور با در نظر گرفتن استان زنجان در سال ۱۳۸۰..... ۵۷۸
- جدول شماره‌ی ۳۱۹- ستانده، مصرف واسطه و ارزش‌افزوده بخش‌های عمده اقتصادی استان زنجان در سال ۱۳۸۰ (میلیارد ریال / درصد)..... ۵۷۹
- جدول شماره‌ی ۳۲۰- ستانده، مصرف واسطه و ارزش‌افزوده بخش خدمات استان زنجان در سال ۱۳۸۰ (میلیارد ریال / درصد)..... ۵۸۰
- جدول شماره‌ی ۳۲۱- ستانده، مصرف واسطه و ارزش‌افزوده رشته فعالیت‌های اقتصادی استان زنجان در بخش خدمات در سال ۱۳۸۱..... ۵۸۱
- جدول شماره‌ی ۳۲۲- محصول ناخالص داخلی و جمعیت کشور با در نظر گرفتن استان زنجان در سال ۱۳۸۱..... ۵۸۴
- جدول شماره‌ی ۳۲۳- ستانده، مصرف واسطه و ارزش‌افزوده بخش‌های عمده اقتصادی استان زنجان در سال ۱۳۸۱ (میلیارد ریال / درصد)..... ۵۸۵
- جدول شماره‌ی ۳۲۴- ستانده، مصرف واسطه و ارزش‌افزوده بخش خدمات استان زنجان در سال ۱۳۸۱ (میلیارد ریال / درصد)..... ۵۸۶
- جدول شماره‌ی ۳۲۵- ستانده، مصرف واسطه و ارزش‌افزوده رشته فعالیت‌های اقتصادی استان زنجان در بخش خدمات در سال ۱۳۸۱..... ۵۸۷
- جدول شماره‌ی ۳۲۶- محصول ناخالص داخلی و جمعیت کشور با در نظر گرفتن استان زنجان در سال ۱۳۸۲ (میلیارد ریال / درصد)..... ۵۹۰
- جدول شماره‌ی ۳۲۷- ستانده، مصرف واسطه و ارزش‌افزوده بخش‌های عمده اقتصادی استان زنجان در سال ۱۳۸۲ (میلیارد ریال / درصد)..... ۵۹۱
- جدول شماره‌ی ۳۲۸- ستانده، مصرف واسطه و ارزش‌افزوده بخش خدمات استان زنجان در سال ۱۳۸۲ (میلیارد ریال / درصد)..... ۵۹۲
- جدول شماره‌ی ۳۲۹- ستانده، مصرف واسطه و ارزش‌افزوده رشته فعالیت‌های اقتصادی استان زنجان در بخش خدمات در سال ۱۳۸۲..... ۵۹۳
- جدول شماره‌ی ۳۳۰- محصول ناخالص داخلی و جمعیت کشور با در نظر گرفتن استان زنجان در سال ۱۳۸۳ (میلیارد ریال / درصد)..... ۵۹۶
- جدول شماره‌ی ۳۳۱- ستانده، مصرف واسطه و ارزش‌افزوده بخش‌های عمده اقتصادی استان زنجان در سال ۱۳۸۳ (میلیارد ریال / درصد)..... ۵۹۷
- جدول شماره‌ی ۳۳۲- ستانده، مصرف واسطه و ارزش‌افزوده بخش خدمات استان زنجان در سال ۱۳۸۳ (میلیارد ریال / درصد)..... ۵۹۸
- جدول شماره‌ی ۳۳۳- ستانده، مصرف واسطه و ارزش‌افزوده رشته فعالیت‌های اقتصادی استان زنجان در بخش خدمات در سال ۱۳۸۳..... ۵۹۹
- جدول شماره‌ی ۳۳۴- تعداد شاغلین استان زنجان و کشور در بخش‌های خدمات، کشاورزی و صنعت و سهم ارزش‌افزوده هر یک در تولید ناخالص داخلی استان و کشور در سال ۸۳-۱۳۸۲..... ۶۰۳
- جدول شماره‌ی ۳۳۵- میزان تولید ناخالص داخلی در استان زنجان و درصد رشد نسبت به سال قبل در سال‌های ۱۳۷۹-۱۳۸۳..... ۶۰۵
- جدول شماره‌ی ۳۳۶- ارتباط نهاده‌ای زیربخش‌های کشاورزی (میلیارد ریال)..... ۶۱۰
- جدول شماره‌ی ۳۳۷- ضرایب پیوند پسین اقتصاد استان زنجان براساس جدول داده - ستانده استان زنجان..... ۶۲۳
- جدول شماره‌ی ۳۳۸- شاخص قدرت انتشار اقتصاد استان زنجان بر اساس جدول داده - ستانده استان زنجان..... ۶۲۵
- جدول شماره‌ی ۳۳۹- ضرایب پیوند پیشین اقتصاد استان زنجان براساس جدول داده - ستانده استان..... ۶۲۷
- جدول شماره‌ی ۳۴۰- شاخص حساسیت اقتصاد استان زنجان بر اساس جدول داده - ستانده استان زنجان..... ۶۲۸
- جدول شماره‌ی ۳۴۱- متوسط شاخص فزاینده تولید پسین و پیشین استان زنجان..... ۶۲۹
- جدول شماره‌ی ۳۴۲- انحراف معیار متوسط شاخص‌های پسین و پیشین در اقتصاد استان زنجان..... ۶۳۱

- جدول شماره‌ی ۳۴۳- پراکندگی پیوند پسین و پیشین در بخش‌های مختلف اقتصاد استان زنجان..... ۶۳۳
- جدول شماره‌ی ۳۴۴- رده‌بندی نظام تولید از نظر رشد متوازن و غیر متوازن..... ۶۳۴
- جدول شماره‌ی ۳۴۵- سرانه سرمایه گذاری انجام شده و سرانه ارزش افزوده در بخش معدن در سال‌های ۸۲-۱۳۷۵..... ۶۶۱
- جدول شماره‌ی ۳۴۶- بهره‌وری نیروی انسانی در برخی بخش‌های اقتصادی..... ۶۶۲
- جدول شماره‌ی ۳۴۷- رتبه و سهم هر فعالیت استانی نسبت به ارزش افزوده فعالیت‌های بخش خدمات استان در سال ۱۳۸۳..... ۶۷۴
- جدول شماره‌ی ۳۴۸- سهم آموزش در ارزش افزوده استان زنجان در طی سال‌های ۱۳۸۲ تا ۱۳۸۰..... ۶۷۷
- جدول شماره‌ی ۳۴۹- ترکیب نسبی تسهیلات اعطایی توسط شبکه‌ی بانکی دولتی استان به تفکیک بخش‌های اقتصادی در سال‌های ۸۳-۱۳۷۹..... ۶۷۷
- جدول شماره‌ی ۳۵۰- سهم ارزش افزوده استان زنجان در رشته فعالیت‌های بخش خدمات..... ۶۸۰

دفتر برنامه ریزی استانداری زنجان



## فهرست نمودارها

### ۱-۳-۱- تحلیل ویژگی‌های اقتصادی جمعیت

- نمودار شماره ۱- نمودار میزان اشتغال استان برحسب سال و جنس در سال‌های ۸۵-۱۳۵۵..... ۲۵
- نمودار شماره ۲- سهم بی‌سوادان از جمعیت شاغل بخش‌های عمده اقتصادی..... ۲۶
- نمودار شماره ۳- سهم دختران و زنان از جمعیت شاغل بخش‌های عمده اقتصادی..... ۳۴
- نمودار شماره ۴- وضعیت شاغلان بخش خصوصی شهرستان ابهر در مقایسه با استان زنجان..... ۴۳
- نمودار شماره ۴- وضعیت شاغلان بخش خصوصی شهرستان ابهر در مقایسه با استان زنجان..... ۴۳
- نمودار شماره ۵- وضعیت شاغلان بخش خصوصی شهرستان ایجرود در مقایسه با استان زنجان..... ۴۷
- نمودار شماره ۶- وضعیت شاغلان بخش خصوصی شهرستان خدابنده در مقایسه با استان زنجان..... ۵۱
- نمودار شماره ۷- وضعیت شاغلان بخش خصوصی شهرستان خرمدره در مقایسه با استان زنجان..... ۵۵
- نمودار شماره ۸- وضعیت شاغلان بخش خصوصی شهرستان زنجان در مقایسه با استان زنجان..... ۵۹
- نمودار شماره ۹- وضعیت شاغلان بخش خصوصی شهرستان طارم در مقایسه با استان زنجان..... ۶۳
- نمودار شماره ۱۰- وضعیت شاغلان بخش خصوصی شهرستان ماهنشان در مقایسه با استان زنجان..... ۶۷
- نمودار شماره ۱۱- بار معیشتی شهرستان‌های استان زنجان به تفکیک نقاط شهری و روستایی ۱۳۸۵..... ۶۹
- نمودار شماره ۱۲- میزان مشارکت اقتصادی جمعیت ۱۰ ساله و بیش‌تر استان به تفکیک گروه‌های سنی ۱۳۷۵..... ۸۰
- نمودار شماره ۱۳- میزان مشارکت اقتصادی جمعیت ۱۰ ساله و بیش‌تر استان به تفکیک گروه‌های سنی ۱۳۸۵..... ۸۰
- نمودار شماره ۱۴- میزان بی‌کاری جمعیت ۱۰ ساله و بیش‌تر استان به تفکیک جنس..... ۸۳
- نمودار شماره ۱۵- بار تکفل واقعی در شهرستان‌های استان به تفکیک نقاط شهری و روستایی در سال ۱۳۸۵..... ۸۵

### ۱-۳-۲- تحلیل زمینه‌های فعالیت اقتصادی برحسب بخش‌های اصلی

- نمودار شماره ۱- روند تغییرات توسعه‌ی صنعتی استان از نظر اشتغال در کارگاه‌های بزرگ صنعتی استان..... ۱۰۴
- نمودار شماره ۲- روند تغییرات توسعه‌ی صنعتی استان از نظر اشتغال در کارگاه‌های بزرگ صنعتی کشور..... ۱۰۴
- نمودار شماره ۳- نرخ رشد اشتغال در کارگاه‌های بزرگ صنعتی..... ۱۰۵
- نمودار شماره ۴- روند تغییرات توسعه‌ی صنعتی استان از نظر اشتغال در کل بخش صنعت..... ۱۰۵
- نمودار شماره ۵- روند تغییرات توسعه‌ی صنعتی کشور از نظر اشتغال در کل بخش صنعت..... ۱۰۶
- نمودار شماره ۶- نرخ رشد اشتغال صنعت (تعداد اشتغال در کارگاه‌های صنعتی ۱۰ نفریش‌تر)..... ۱۰۶
- نمودار شماره ۷- روند تغییرات توسعه‌ی صنعتی استان از نظر ارزش افزوده..... ۱۰۷
- نمودار شماره ۸- روند تغییرات توسعه‌ی صنعتی کشور از نظر ارزش افزوده..... ۱۰۷
- نمودار شماره ۹- روند تغییرات ارزش تولیدات صنعتی استان (ستانده)..... ۱۰۸
- نمودار شماره ۱۰- روند تغییرات ارزش تولیدات صنعتی کشور (ستانده)..... ۱۰۸
- نمودار شماره ۱۱- روند تغییرات سرمایه‌گذاری استان..... ۱۰۹
- نمودار شماره ۱۲- روند تغییرات سرمایه‌گذاری کشور..... ۱۰۹
- نمودار شماره ۱۳- روند سرمایه‌گذاری کارگاه‌های صنعتی براساس پروانه‌ی بهره‌برداری صادره از سوی سازمان صنایع و معادن استان..... ۱۱۴
- نمودار شماره ۱۴- روند سرمایه‌گذاری کارگاه‌های صنعتی براساس پروانه بهره‌برداری صادره از سوی وزارت صنایع و معادن..... ۱۱۴
- نمودار شماره ۱۵- روند میزان اشتغال کارگاه‌های صنعتی براساس پروانه بهره‌برداری صادره از سوی سازمان صنایع و معادن..... ۱۱۵
- نمودار شماره ۱۶- روند میزان اشتغال کارگاه‌های صنعتی براساس پروانه بهره‌برداری صادره از سوی وزارت صنایع و معادن..... ۱۱۵
- نمودار شماره ۱۷- روند تعداد پروانه بهره‌برداری صادره از سوی سازمان صنایع و معادن استان..... ۱۱۶
- نمودار شماره ۱۸- روند تعداد پروانه بهره‌برداری صادره از سوی وزارت صنایع و معادن..... ۱۱۶



- نمودار شماره‌ی ۱۹- روند تعداد جواز تأسیس‌های صادره از سوی سازمان صنایع و معادن استان ..... ۱۱۷
- نمودار شماره‌ی ۲۰- روند تعداد جواز تأسیس‌های صادره از سوی وزارت صنایع و معادن ..... ۱۱۷
- نمودار شماره‌ی ۲۱- روند تغییرات اشتغال در رشته فعالیت‌های صنعتی محصولات غذایی و آشامیدنی‌ها ..... ۱۲۸
- نمودار شماره‌ی ۲۲- روند تغییرات ارزش افزوده در رشته فعالیت‌های صنعتی محصولات غذایی و آشامیدنی‌ها ..... ۱۲۸
- نمودار شماره‌ی ۲۳- روند تغییرات ارزش تولیدات صنعتی (ستانده) در رشته فعالیت‌های صنعتی محصولات غذایی و آشامیدنی‌ها ..... ۱۲۹
- نمودار شماره‌ی ۲۴- روند تغییرات اشتغال در رشته فعالیت‌های صنعتی محصولات توتون و تنباکو ..... ۱۳۰
- نمودار شماره‌ی ۲۵- روند تغییرات ارزش افزوده در رشته فعالیت‌های صنعتی محصولات توتون و تنباکو ..... ۱۳۰
- نمودار شماره‌ی ۲۶- روند تغییرات ارزش تولیدات صنعتی (ستانده) در رشته فعالیت‌های صنعتی محصولات توتون و تنباکو ..... ۱۳۱
- نمودار شماره‌ی ۲۷- روند تغییرات اشتغال در رشته فعالیت‌های صنعتی ساخت منسوجات ..... ۱۳۲
- نمودار شماره‌ی ۲۸- روند تغییرات ارزش افزوده در رشته فعالیت‌های صنعتی ساخت منسوجات ..... ۱۳۲
- نمودار شماره‌ی ۲۹- روند تغییرات ارزش تولیدات صنعتی (ستانده) در رشته فعالیت‌های صنعتی ساخت منسوجات ..... ۱۳۳
- نمودار شماره‌ی ۳۰- روند تغییرات اشتغال در رشته فعالیت‌های صنعتی دباغی، چرم، کیف، چمدان و کفش ..... ۱۳۴
- نمودار شماره‌ی ۳۱- روند تغییرات ارزش افزوده در رشته فعالیت‌های صنعتی دباغی، چرم، کیف، چمدان و کفش ..... ۱۳۴
- نمودار شماره‌ی ۳۲- روند تغییرات ارزش تولیدات صنعتی (ستانده) در رشته فعالیت‌های صنعتی دباغی، چرم، کیف، چمدان و کفش ..... ۱۳۵
- نمودار شماره‌ی ۳۳- روند تغییرات اشتغال در رشته فعالیت‌های صنعتی چوب و محصولات چوبی به جز میل ..... ۱۳۶
- نمودار شماره‌ی ۳۴- روند تغییرات ارزش افزوده در رشته فعالیت‌های صنعتی چوب و محصولات چوبی به جز میل ..... ۱۳۶
- نمودار شماره‌ی ۳۵- روند تغییرات ارزش تولیدات صنعتی (ستانده) در رشته فعالیت‌های صنعتی چوب و محصولات چوبی به جز میل ..... ۱۳۷
- نمودار شماره‌ی ۳۶- روند تغییرات اشتغال در رشته فعالیت‌های صنعتی ساخت کاغذ و محصولات کاغذی ..... ۱۳۸
- نمودار شماره‌ی ۳۷- روند تغییرات ارزش افزوده در رشته فعالیت‌های صنعتی ساخت کاغذ و محصولات کاغذی ..... ۱۳۸
- نمودار شماره‌ی ۳۸- روند تغییرات ارزش تولیدات صنعتی (ستانده) در رشته فعالیت‌های صنعتی ساخت کاغذ و محصولات کاغذی ..... ۱۳۹
- نمودار شماره‌ی ۳۹- روند تغییرات ارزش افزوده در رشته فعالیت‌های صنعتی انتشار، چاپ و تکثیر ..... ۱۴۰
- نمودار شماره‌ی ۴۰- روند تغییرات ارزش تولیدات صنعتی (ستانده) در رشته فعالیت‌های صنعتی انتشار، چاپ و تکثیر ..... ۱۴۰
- نمودار شماره‌ی ۴۱- روند تغییرات اشتغال در رشته فعالیت‌های صنعتی کک و فرآورده‌های حاصل از نفت ..... ۱۴۱
- نمودار شماره‌ی ۴۲- روند تغییرات ارزش افزوده در رشته فعالیت‌های صنعتی کک و فرآورده‌های حاصل از نفت ..... ۱۴۲
- نمودار شماره‌ی ۴۳- روند تغییرات ارزش تولیدات صنعتی (ستانده) در رشته فعالیت‌های صنعتی کک و فرآورده‌های حاصل از نفت ..... ۱۴۲
- نمودار شماره‌ی ۴۴- روند تغییرات اشتغال در رشته فعالیت‌های صنعتی ساخت مواد و محصولات شیمیایی ..... ۱۴۳
- نمودار شماره‌ی ۴۵- روند تغییرات ارزش افزوده در رشته فعالیت‌های صنعتی ساخت مواد و محصولات شیمیایی ..... ۱۴۴
- نمودار شماره‌ی ۴۶- روند تغییرات ارزش تولیدات صنعتی (ستانده) در رشته فعالیت‌های صنعتی ساخت مواد و محصولات شیمیایی ..... ۱۴۴
- نمودار شماره‌ی ۴۷- روند تغییرات اشتغال در رشته فعالیت‌های صنعتی محصولات لاستیکی و پلاستیکی ..... ۱۴۵
- نمودار شماره‌ی ۴۸- روند تغییرات ارزش افزوده در رشته فعالیت‌های صنعتی محصولات لاستیکی و پلاستیکی ..... ۱۴۶
- نمودار شماره‌ی ۴۹- روند تغییرات ارزش تولیدات صنعتی (ستانده) در رشته فعالیت‌های صنعتی محصولات لاستیکی و پلاستیکی ..... ۱۴۶
- نمودار شماره‌ی ۵۰- روند تغییرات اشتغال در رشته فعالیت‌های صنعتی سایر محصولات کانی و غیرفلزی ..... ۱۴۷
- نمودار شماره‌ی ۵۱- روند تغییرات ارزش افزوده در رشته فعالیت‌های صنعتی سایر محصولات کانی و غیرفلزی ..... ۱۴۸
- نمودار شماره‌ی ۵۲- روند تغییرات ارزش تولیدات صنعتی (ستانده) در رشته فعالیت‌های صنعتی سایر محصولات کانی و غیرفلزی ..... ۱۴۸
- نمودار شماره‌ی ۵۳- روند تغییرات اشتغال در رشته فعالیت‌های صنعتی ساخت فلزات اساسی ..... ۱۴۹
- نمودار شماره‌ی ۵۴- روند تغییرات ارزش افزوده در رشته فعالیت‌های صنعتی ساخت فلزات اساسی ..... ۱۵۰
- نمودار شماره‌ی ۵۵- روند تغییرات ارزش تولیدات صنعتی (ستانده) در رشته فعالیت‌های صنعتی ساخت فلزات اساسی ..... ۱۵۰
- نمودار شماره‌ی ۵۶- روند تغییرات اشتغال در رشته فعالیت‌های صنعتی محصولات فلزی فابریکی ..... ۱۵۱
- نمودار شماره‌ی ۵۷- روند تغییرات ارزش افزوده در رشته فعالیت‌های صنعتی محصولات فلزی فابریکی ..... ۱۵۲
- نمودار شماره‌ی ۵۸- روند تغییرات ارزش تولیدات صنعتی (ستانده) در رشته فعالیت‌های صنعتی محصولات فلزی فابریکی ..... ۱۵۲



- نمودار شماره ۵۹- روند تغییرات اشتغال در رشته فعالیتهای صنعتی ساخت ماشین آلات و تجهیزات ..... ۱۵۳
- نمودار شماره ۶۰- روند تغییرات ارزش افزوده در رشته فعالیتهای صنعتی ساخت ماشین آلات و تجهیزات ..... ۱۵۴
- نمودار شماره ۶۱- روند تغییرات ارزش تولیدات صنعتی (ستانده) در رشته فعالیتهای صنعتی ساخت ماشین آلات و تجهیزات ..... ۱۵۴
- نمودار شماره ۶۲- روند تغییرات اشتغال در رشته فعالیتهای صنعتی ماشین آلات و دستگاههای برقی ..... ۱۵۵
- نمودار شماره ۶۳- روند تغییرات ارزش افزوده در رشته فعالیتهای صنعتی ماشین آلات و دستگاههای برقی ..... ۱۵۶
- نمودار شماره ۶۴- روند تغییرات ارزش تولیدات صنعتی (ستانده) در رشته فعالیتهای صنعتی ماشین آلات و دستگاههای برقی ..... ۱۵۶
- نمودار شماره ۶۵- روند تغییرات اشتغال در رشته فعالیتهای صنعتی رادیو، تلویزیون و وسایل ارتباطی ..... ۱۵۷
- نمودار شماره ۶۶- روند تغییرات ارزش افزوده در رشته فعالیتهای صنعتی رادیو، تلویزیون و وسایل ارتباطی ..... ۱۵۸
- نمودار شماره ۶۷- روند تغییرات ارزش تولیدات صنعتی (ستانده) در رشته فعالیتهای صنعتی رادیو، تلویزیون و وسایل ارتباطی ..... ۱۵۸
- نمودار شماره ۶۸- روند تغییرات اشتغال در رشته فعالیتهای صنعتی ابزار پزشکی، اپتیکی، دقیق و ساعت ..... ۱۵۹
- نمودار شماره ۶۹- روند تغییرات ارزش افزوده در رشته فعالیتهای صنعتی ابزار پزشکی، اپتیکی، دقیق و ساعت ..... ۱۶۰
- نمودار شماره ۷۰- روند تغییرات ارزش تولیدات صنعتی (ستانده) در رشته فعالیتهای صنعتی ابزار پزشکی، اپتیکی، دقیق و ساعت ..... ۱۶۰
- نمودار شماره ۷۱- روند تغییرات اشتغال در رشته فعالیتهای صنعتی وسایل نقلیه موتوری ..... ۱۶۱
- نمودار شماره ۷۲- روند تغییرات ارزش افزوده در رشته فعالیتهای صنعتی وسایل نقلیه موتوری ..... ۱۶۲
- نمودار شماره ۷۳- روند تغییرات ارزش تولیدات صنعتی (ستانده) در رشته فعالیتهای صنعتی وسایل نقلیه موتوری ..... ۱۶۲
- نمودار شماره ۷۴- روند تغییرات اشتغال در رشته فعالیتهای صنعتی سایر تجهیزات حمل و نقل ..... ۱۶۳
- نمودار شماره ۷۵- روند تغییرات ارزش افزوده در رشته فعالیتهای صنعتی سایر تجهیزات حمل و نقل ..... ۱۶۴
- نمودار شماره ۷۶- روند تغییرات ارزش تولیدات صنعتی (ستانده) در رشته فعالیتهای صنعتی سایر تجهیزات حمل و نقل ..... ۱۶۴
- نمودار شماره ۷۷- روند تغییرات اشتغال در رشته فعالیتهای صنعتی مبلمان و سایر مصنوعات ..... ۱۶۵
- نمودار شماره ۷۸- روند تغییرات ارزش افزوده در رشته فعالیتهای صنعتی مبلمان و سایر مصنوعات ..... ۱۶۶
- نمودار شماره ۷۹- روند تغییرات ارزش تولیدات صنعتی (ستانده) در رشته فعالیتهای صنعتی مبلمان و سایر مصنوعات ..... ۱۶۶
- نمودار شماره ۸۰- شاخص سرمایه بری واحدهای صنعتی ساخت منسوجات استان ..... ۱۷۱
- نمودار شماره ۸۱- شاخص سرمایه بری واحدهای صنعتی ساخت پوشاک، عمل آوری و رنگ کردن خز استان ..... ۱۷۲
- نمودار شماره ۸۲- شاخص سرمایه بری واحدهای صنعتی دباغی پرداخت چرم و سایر محصولات چرمی استان ..... ۱۷۳
- نمودار شماره ۸۳- شاخص سرمایه بری واحدهای صنعتی ساخت کاغذ و محصولات کاغذی استان ..... ۱۷۴
- نمودار شماره ۸۴- شاخص سرمایه بری واحدهای صنعتی ساخت چوب و محصولات چوبی استان ..... ۱۷۵
- نمودار شماره ۸۵- شاخص سرمایه بری واحدهای صنعتی انتشار، چاپ و تکثیر استان ..... ۱۷۵
- نمودار شماره ۸۶- شاخص سرمایه بری واحدهای صنعتی ساخت کک و فرآورده های حاصل از تصفیه و سوخت های هسته ای استان ..... ۱۷۶
- نمودار شماره ۸۷- شاخص سرمایه بری واحدهای صنعتی ساخت مواد و محصولات شیمیایی استان ..... ۱۷۷
- نمودار شماره ۸۸- شاخص سرمایه بری واحدهای صنعتی ساخت محصولات از لاستیک و پلاستیک استان ..... ۱۷۸
- نمودار شماره ۸۹- شاخص سرمایه بری واحدهای صنعتی ساخت سایر محصولات کانی غیر فلزی استان ..... ۱۷۹
- نمودار شماره ۹۰- شاخص سرمایه بری واحدهای صنعتی ساخت فلزات اساسی استان ..... ۱۸۰
- نمودار شماره ۹۱- شاخص سرمایه بری واحدهای صنعتی ساخت محصولات فلزی به جز ماشین آلات و تجهیزات استان ..... ۱۸۱
- نمودار شماره ۹۲- شاخص سرمایه بری واحدهای صنعتی ساخت ماشین آلات و تجهیزات استان ..... ۱۸۲
- نمودار شماره ۹۳- شاخص سرمایه بری واحدهای صنعتی ساخت ماشین آلات و دستگاههای برقی استان ..... ۱۸۳
- نمودار شماره ۹۴- شاخص سرمایه بری واحدهای صنعتی ساخت رادیو، تلویزیون و وسایل ارتباطی استان ..... ۱۸۴
- نمودار شماره ۹۵- شاخص سرمایه بری واحدهای صنعتی ساخت ابزار پزشکی، ابزار اپتیکی و ابزار دقیق و انواع ساعت استان ..... ۱۸۵
- نمودار شماره ۹۶- شاخص سرمایه بری واحدهای صنعتی ساخت وسایل نقلیه موتوری، تریلر و نیم تریلر استان ..... ۱۸۶
- نمودار شماره ۹۷- شاخص سرمایه بری واحدهای صنعتی سایر تجهیزات حمل و نقل استان ..... ۱۸۷
- نمودار شماره ۹۸- شاخص سرمایه بری واحدهای صنعتی ساخت مبلمان، مصنوعات طبقه بندی نشده استان ..... ۱۸۸

- نمودار شماره‌ی ۹۹ - شاخص سرمایه‌بری واحدهای صنعتی بازیافت استان ..... ۱۸۹
- نمودار شماره‌ی ۱۰۰ - شاخص سرمایه‌بری واحدهای صنعتی ساخت محصولات غذایی و آشامیدنی‌های استان ..... ۱۸۹
- نمودار شماره‌ی ۱۰۱ - شاخص بهره‌وری نیروی کار در بخش صنعت ..... ۱۹۲
- نمودار شماره‌ی ۱۰۲ - میزان استخراج ..... ۳۰۱
- نمودار شماره‌ی ۱۰۳ - میزان استخراج از معادن شهرستان استان ..... ۳۰۲
- نمودار شماره‌ی ۱۰۴ - درصد ارزش تولیدات مواد معدنی استان از ارزش تولیدات کشور سال ۸۲-۱۳۷۵ ..... ۳۰۸
- نمودار شماره‌ی ۱۰۵ - درصد ارزش افزوده بخش معدن استان از ارزش افزوده بخش معدن کشور در سال‌های ۸۲-۱۳۷۵ ..... ۳۰۹
- نمودار شماره‌ی ۱۰۶ - درصد اشتغال بخش معدن استان از کل اشتغال بخش معدن کشور سال ۸۲-۱۳۷۵ ..... ۳۱۱
- نمودار شماره‌ی ۱۰۷ - نمودار درصد سرمایه‌گذاری جدید معدنی استان از سرمایه‌گذاری جدید کشور سال ۸۲-۱۳۷۸ و ۱۳۷۵ ..... ۳۱۲
- نمودار شماره‌ی ۱۰۸ - درصد تعداد معدن استان از تعداد معدن فعال کشور ۸۲-۱۳۷۵ ..... ۳۱۴
- نمودار شماره‌ی ۱۰۹ - وضعیت ذخایر معادن فعال استان ..... ۳۳۱
- نمودار شماره‌ی ۱۱۰ - وضعیت ذخایر معادن غیرفعال و راکد استان ..... ۳۳۱
- نمودار شماره‌ی ۱۱۱ - تعداد معادن فعال و غیرفعال به تفکیک شهرستان ..... ۳۴۰
- نمودار شماره‌ی ۱۱۲ - روند تغییرات ارزش صادرات مواد معدنی ..... ۳۸۳
- نمودار شماره‌ی ۱۱۳ - سرانه سرمایه‌گذاری ۸۲-۱۳۷۵ ..... ۳۸۶
- نمودار شماره‌ی ۱۱۴ - سرانه ارزش افزوده ۸۲-۱۳۷۵ ..... ۳۸۶
- نمودار شماره‌ی ۱۱۵ - متوسط سهم اراضی زیر کشت استان زنجان به تفکیک محصولات سالانه و دائمی در دوره‌ی ۸۴-۱۳۷۶ ..... ۳۹۷
- نمودار شماره‌ی ۱۱۶ - متوسط سهم اراضی کشاورزی استان زنجان به تفکیک زیر کشت و آیش در دوره‌ی ۸۴-۱۳۷۶ ..... ۳۹۸
- نمودار شماره‌ی ۱۱۷ - متوسط سهم گروه‌های عمده از سطح زیر کشت محصولات سالانه در دوره‌ی ۸۴-۱۳۷۶ ..... ۴۰۲
- نمودار شماره‌ی ۱۱۸ - متوسط سهم محصولات عمده از سطح زیر کشت محصولات سالانه در دوره‌ی ۸۴-۱۳۷۶ ..... ۴۰۳
- نمودار شماره‌ی ۱۱۹ - متوسط سهم محصولات عمده باغی از کل سطح زیر کشت محصولات دائمی مثمر در دوره‌ی ۸۴-۱۳۷۶ ..... ۴۰۵
- نمودار شماره‌ی ۱۲۰ - سهم شهرستان‌های مختلف از مساحت کل استان ..... ۴۰۶
- نمودار شماره‌ی ۱۲۱ - متوسط سهم شهرستان‌های مختلف از اراضی کشاورزی استان در دوره‌ی زراعی ۸۴-۱۳۷۸ ..... ۴۰۷
- نمودار شماره‌ی ۱۲۲ - سهم محصولات عمده زراعی از سطح زیر کشت محصولات سالانه شهرستان ابهر ..... ۴۱۰
- نمودار شماره‌ی ۱۲۳ - سهم محصولات عمده از سطح زیر کشت محصولات دائمی شهرستان ابهر ..... ۴۱۱
- نمودار شماره‌ی ۱۲۴ - سهم محصولات عمده زراعی از سطح زیر کشت محصولات سالانه شهرستان ایجرود ..... ۴۱۶
- نمودار شماره‌ی ۱۲۵ - سهم محصولات عمده از سطح زیر کشت محصولات دائمی شهرستان ایجرود ..... ۴۱۷
- نمودار شماره‌ی ۱۲۶ - سهم محصولات عمده زراعی از سطح زیر کشت محصولات سالانه شهرستان خداآینده ..... ۴۲۰
- نمودار شماره‌ی ۱۲۷ - سهم محصولات عمده از سطح زیر کشت محصولات دائمی شهرستان خداآینده ..... ۴۲۱
- نمودار شماره‌ی ۱۲۸ - سهم محصولات عمده زراعی از سطح زیر کشت محصولات سالانه شهرستان خرمدره ..... ۴۲۵
- نمودار شماره‌ی ۱۲۹ - سهم محصولات عمده از سطح زیر کشت محصولات دائمی شهرستان خرمدره ..... ۴۲۶
- نمودار شماره‌ی ۱۳۰ - سهم محصولات عمده زراعی از سطح زیر کشت محصولات سالانه شهرستان زنجان ..... ۴۳۰
- نمودار شماره‌ی ۱۳۱ - سهم محصولات عمده از سطح زیر کشت محصولات دائمی شهرستان زنجان ..... ۴۳۱
- نمودار شماره‌ی ۱۳۲ - سهم محصولات عمده زراعی از سطح زیر کشت محصولات سالانه شهرستان طارم ..... ۴۳۶
- نمودار شماره‌ی ۱۳۳ - سهم محصولات عمده از سطح زیر کشت محصولات دائمی شهرستان طارم ..... ۴۳۷
- نمودار شماره‌ی ۱۳۴ - سهم محصولات عمده‌ی زراعی از سطح زیر کشت محصولات سالانه شهرستان ماهنشان ..... ۴۴۰
- نمودار شماره‌ی ۱۳۵ - سهم محصولات عمده از سطح زیر کشت محصولات دائمی شهرستان ماهنشان ..... ۴۴۱
- نمودار شماره‌ی ۱۳۶ - متوسط سهم انواع دام از جمعیت دامی کل استان زنجان در دوره‌ی ۸۴-۱۳۷۶ ..... ۴۴۵
- نمودار شماره‌ی ۱۳۷ - روند جمعیت دامی استان در دوره‌ی ۸۴-۱۳۷۶ (واحد دامی) ..... ۴۴۶
- نمودار شماره‌ی ۱۳۸ - متوسط سهم شهرستان‌های مختلف از کل جمعیت دامی استان زنجان در دوره‌ی ۸۴-۱۳۷۶ ..... ۴۴۹



- نمودار شماره‌ی ۱۳۹- روند جمعیت دامی شهرستان ابهر در دوره‌ی ۸۴-۱۳۷۶ (واحد دامی)..... ۴۵۱
- نمودار شماره‌ی ۱۴۰- متوسط سهم انواع دام از جمعیت دامی کل شهرستان ابهر در دوره‌ی ۸۴-۱۳۷۶..... ۴۵۲
- نمودار شماره‌ی ۱۴۱- روند جمعیت دامی شهرستان ایجرود در دوره‌ی ۸۴-۱۳۷۶ (واحد دامی)..... ۴۵۳
- نمودار شماره‌ی ۱۴۲- متوسط سهم انواع دام از جمعیت دامی کل شهرستان ایجرود در دوره‌ی ۸۴-۱۳۷۶..... ۴۵۴
- نمودار شماره‌ی ۱۴۳- روند جمعیت دامی شهرستان خدابنده در دوره‌ی ۸۴-۱۳۷۶ (واحد دامی)..... ۴۵۶
- نمودار شماره‌ی ۱۴۴- متوسط سهم انواع دام از جمعیت دامی کل شهرستان خدابنده طی دوره‌ی ۸۴-۱۳۷۶..... ۴۵۷
- نمودار شماره‌ی ۱۴۵- روند جمعیت دامی شهرستان خرمدره در دوره‌ی ۸۴-۱۳۷۶ (واحد دامی)..... ۴۵۸
- نمودار شماره‌ی ۱۴۶- متوسط سهم انواع دام از جمعیت دامی کل شهرستان خرمدره در دوره‌ی ۸۴-۱۳۷۶..... ۴۵۹
- نمودار شماره‌ی ۱۴۷- روند جمعیت دامی شهرستان زنجان در دوره‌ی ۸۴-۱۳۷۶ (واحد دامی)..... ۴۶۱
- نمودار شماره‌ی ۱۴۸- متوسط سهم انواع دام از جمعیت دامی کل شهرستان زنجان در دوره‌ی ۸۴-۱۳۷۶..... ۴۶۱
- نمودار شماره‌ی ۱۴۹- روند جمعیت دامی شهرستان طارم در دوره‌ی ۸۴-۱۳۷۶ (واحد دامی)..... ۴۶۲
- نمودار شماره‌ی ۱۵۰- متوسط سهم انواع دام از جمعیت دامی کل شهرستان طارم در دوره‌ی ۸۴-۱۳۷۶..... ۴۶۳
- نمودار شماره‌ی ۱۵۱- روند جمعیت دامی شهرستان ماهنشان در دوره‌ی ۸۴-۱۳۷۶ (واحد دامی)..... ۴۶۴
- نمودار شماره‌ی ۱۵۲- متوسط سهم انواع دام از جمعیت دامی کل شهرستان ماهنشان در دوره‌ی ۸۴-۱۳۷۶..... ۴۶۵
- نمودار شماره‌ی ۱۵۳- روند تعداد مزارع پرورش بزبزیان استان زنجان در دوره‌ی ۸۵-۱۳۷۵..... ۴۶۷
- نمودار شماره‌ی ۱۵۴- سهم شهرستان‌ها از مزارع پرورش ماهی استان زنجان در سال ۱۳۸۵..... ۴۶۸
- نمودار شماره‌ی ۱۵۵- روند درآمد خانوارهای شهری و روستایی در دوره‌ی ۸۲-۱۳۷۶..... ۴۹۵
- نمودار شماره‌ی ۱۵۶- روند بهره‌وری اراضی کشاورزی استان زنجان در دوره‌ی ۸۲-۱۳۷۸ (هزار ریال بر هکتار)..... ۵۰۳
- نمودار شماره‌ی ۱۵۷- روند بهره‌وری نیروی کار بخش کشاورزی استان زنجان در دوره‌ی ۸۲-۱۳۷۸ (میلیون ریال)..... ۵۰۴
- نمودار شماره‌ی ۱۵۸- روند صادرات استان در دوره‌ی ۸۴-۱۳۷۹..... ۵۱۵
- نمودار شماره‌ی ۱۵۹- روند دارندگان کارت بازرگانی در طول برنامه‌ی سوم توسعه..... ۵۱۷
- نمودار شماره‌ی ۱۶۰- روند عملکرد واردات استان در برنامه‌ی پنج‌ساله..... ۵۲۰
- نمودار شماره‌ی ۱۶۱- روند رشد واحدهای داری پروانه‌ی کسب در طی سال‌های ۱۳۸۳-۱۳۷۷ استان زنجان..... ۵۲۴
- نمودار شماره‌ی ۱۶۲- روند رشد واحدهای بدون پروانه کسب در سال‌های ۱۳۸۲-۱۳۷۷ در استان زنجان..... ۵۲۵
- نمودار شماره‌ی ۱۶۳- روند ارزش افزوده در سال‌های ۸۳-۱۳۷۹ به تفکیک ۴ رشته‌ی فعالیت عمده اقتصادی استان زنجان..... ۵۵۲
- نمودار شماره‌ی ۱۶۴- روند تغییرات ارزش افزوده در سال‌های ۸۳-۱۳۷۹ به تفکیک ۱۵ رشته‌ی فعالیت اقتصادی استان زنجان..... ۵۵۴
- نمودار شماره‌ی ۱۶۵- روند ارزش افزوده در سال‌های ۸۳-۱۳۷۹ به تفکیک ۳۸ رشته‌ی فعالیت..... ۵۶۰
- نمودار شماره‌ی ۱۶۶- وضعیت ۴ رشته‌ی فعالیت عمده اقتصادی استان زنجان براساس شاخص RCA در سال‌های ۸۳-۱۳۷۹..... ۵۶۲
- نمودار شماره‌ی ۱۶۷- وضعیت ۱۵ رشته‌ی فعالیت اقتصادی استان زنجان براساس شاخص RCA در سال‌های ۸۳-۱۳۷۹..... ۵۶۴
- نمودار شماره‌ی ۱۶۸- وضعیت ۳۸ رشته‌ی فعالیت اقتصادی استان زنجان در بخش خدمات بر اساس شاخص RCA در سال‌های ۸۳-۱۳۷۹..... ۵۶۷
- نمودار شماره‌ی ۱۶۹- ارزش افزوده کل فعالیت‌های اقتصادی استان زنجان در سال‌های ۸۳-۱۳۷۹..... ۵۷۱
- نمودار شماره‌ی ۱۷۰- ارزش افزوده کل فعالیت‌های اقتصادی استان زنجان در مقایسه کشوری در سال‌های ۱۳۸۳-۱۳۷۹..... ۵۷۱
- نمودار شماره‌ی ۱۷۱- سهم ارزش افزوده بخش خدمات در هر سال نسبت به مجموع ارزش افزوده بخش خدمات استان زنجان در سال‌های ۸۲-۱۳۷۹..... ۵۷۲
- نمودار شماره‌ی ۱۷۲- ارزش افزوده ۴ رشته‌ی فعالیت عمده اقتصادی استان زنجان در سال ۱۳۷۹..... ۵۷۷
- نمودار شماره‌ی ۱۷۳- ارزش افزوده ۱۵ رشته‌ی فعالیت اقتصادی استان زنجان در سال ۱۳۷۹..... ۵۷۷
- نمودار شماره‌ی ۱۷۴- ارزش افزوده ۳۸ رشته فعالیت اقتصادی استان زنجان در بخش خدمات در سال ۱۳۷۹..... ۵۷۸
- نمودار شماره‌ی ۱۷۵- ارزش افزوده ۴ رشته‌ی فعالیت عمده اقتصادی استان زنجان در سال ۱۳۸۰..... ۵۸۳
- نمودار شماره‌ی ۱۷۶- ارزش افزوده ۱۵ رشته‌ی فعالیت اقتصادی استان زنجان در سال ۱۳۸۰..... ۵۸۳
- نمودار شماره‌ی ۱۷۷- ارزش افزوده ۳۸ رشته‌ی فعالیت اقتصادی استان زنجان در بخش خدمات در سال ۱۳۸۰..... ۵۸۴

- نمودار شماره‌ی ۱۷۸- ارزش افزوده ۴ رشته‌ی فعالیت عمده اقتصادی استان زنجان در سال ۱۳۸۱ ..... ۵۸۹
- نمودار شماره‌ی ۱۷۹- ارزش افزوده ۱۵ رشته‌ی فعالیت اقتصادی استان زنجان در سال ۱۳۸۱ ..... ۵۸۹
- نمودار شماره‌ی ۱۸۰- ارزش افزوده ۳۸ رشته‌ی فعالیت اقتصادی استان زنجان در بخش خدمات در سال ۱۳۸۱ ..... ۵۹۰
- نمودار شماره‌ی ۱۸۱- ارزش افزوده ۴ رشته‌ی فعالیت عمده اقتصادی استان زنجان در سال ۱۳۸۲ ..... ۵۹۵
- نمودار شماره‌ی ۱۸۲- ارزش افزوده ۱۵ رشته‌ی فعالیت اقتصادی استان زنجان در سال ۱۳۸۲ ..... ۵۹۵
- نمودار شماره‌ی ۱۸۳- ارزش افزوده ۳۸ رشته فعالیت اقتصادی استان زنجان در بخش خدمات در سال ۱۳۸۲ ..... ۵۹۶
- نمودار شماره‌ی ۱۸۴- ارزش افزوده ۴ رشته‌ی فعالیت عمده اقتصادی استان زنجان در سال ۱۳۸۳ ..... ۶۰۱
- نمودار شماره‌ی ۱۸۵- ارزش افزوده ۱۵ رشته‌ی فعالیت اقتصادی استان زنجان در سال ۱۳۸۳ ..... ۶۰۱
- نمودار شماره‌ی ۱۸۶- ارزش افزوده ۳۸ رشته‌ی فعالیت اقتصادی استان زنجان در بخش خدمات در سال ۱۳۸۳ ..... ۶۰۲
- نمودار شماره‌ی ۱۸۷- میزان استخراج از معادن شهرستان‌های استان ..... ۶۵۴
- نمودار شماره‌ی ۱۸۸- وضعیت ذخایر معادن فعال استان ..... ۶۵۸
- نمودار شماره‌ی ۱۸۹- وضعیت ذخایر معادن غیرفعال و راکد استان ..... ۶۵۸
- نمودار شماره‌ی ۱۹۰- تعداد معادن فعال و غیر فعال به تفکیک شهرستان ..... ۶۵۹
- نمودار شماره‌ی ۱۹۱- روند تغییرات ارزش صادرات مواد معدنی ..... ۶۶۰
- نمودار شماره‌ی ۱۹۲- روند جمعیت دامی استان طی دوره‌ی ۸۴-۱۳۷۶ (واحد دامی) ..... ۶۶۵
- نمودار شماره‌ی ۱۹۳- روند رشد تعداد مزارع پرورش آنزبان استان زنجان طی دوره ۸۵-۱۳۷۵ ..... ۶۶۶

ریدتی استانداری زنجان



## فهرست نقشه‌ها

### ۱-۳-۲- تحلیل زمینه‌های فعالیت اقتصادی برحسب بخش‌های اصلی

۳۹۹	نقشه‌ی شماره‌ی ۱- کاربری اراضی استان زنجان
۴۱۲	نقشه‌ی شماره‌ی ۲- کاربری اراضی شهرستان ابهر
۴۱۷	نقشه‌ی شماره‌ی ۳- کاربری اراضی شهرستان ایجرود
۴۲۲	نقشه‌ی شماره‌ی ۴- کاربری اراضی شهرستان خداآینده
۴۲۷	نقشه‌ی شماره‌ی ۵- کاربری اراضی شهرستان خرمدره
۴۳۲	نقشه‌ی شماره‌ی ۶- کاربری اراضی شهرستان زنجان
۴۳۷	نقشه‌ی شماره‌ی ۷- کاربری اراضی شهرستان طارم
۴۴۲	نقشه‌ی شماره‌ی ۸- کاربری اراضی شهرستان ماهنشان
۴۴۸	نقشه‌ی شماره‌ی ۹- پراکنش دام و طیور استان زنجان
۴۶۹	نقشه‌ی شماره‌ی ۱۰- پراکنش پرورش ماهی استان زنجان

مطالعات برنامه آمایش استان زنجان

معاونت برنامه ریزی استانداری زنجان

۱-۳- تحلیل اقتصادی

۱-۳-۱- تحلیل ویژگی‌های اقتصادی جمعیت

معاونت برنامه ریزی استانداری زنجان



مؤلف: پروفسور دکتر علی محمد علی  
استادان: دکتر علی محمد علی  
مؤلف: پروفسور دکتر علی محمد علی  
استادان: دکتر علی محمد علی

## ۱-۳-۱- تحلیل ویژگی‌های اقتصادی جمعیت

### کلیات

از آن جا که روند شتابان افزایش جمعیت و رشد لگام گسیخته آن می‌تواند برنامه‌های توسعه را دستخوش ناکامی (و حتی شکست) نماید؛ بسیاری از اندیشمندان به این اعتقاد رسیده‌اند که برنامه‌ریزی بدون اطلاع از چند و چون وقایع جمعیتی تلاشی است بیهوده و بی‌ثمر. به همین دلیل تحلیل ویژگی‌های جمعیت (به ویژه از بُعد اقتصادی) می‌تواند الزام‌ها و تنگناهای آشکار و پنهان را بنمایاند و پرده از دشواری‌های توسعه‌ی متوازن و پایدار بردارد. بی‌تردید با این هدف به معضلات و مسایلی چون نابه سامانی وضعیت فعالیت اقتصادی، بار معیشتی، نسبت وابستگی (خالص و ناخالص)، میزان بی‌کاری و... پرداخته شده است.

جمعیت کشور ایران در سده‌ی اخیر از رشد بسیار بالایی برخوردار بوده است. به طوری که از حدود ۱۰ میلیون نفر، در آغاز قرن اخیر یعنی سال ۱۳۰۰ ه.ش به حدود ۱۲ میلیون نفر در سال ۱۳۱۵ و ۳۳/۷ میلیون نفر در سال ۱۳۵۵، رسیده است و براساس سرشماری عمومی نفوس و مسکن در سال ۱۳۷۵، جمعیت کشور از مرز ۶۰ میلیون نفر فراتر رفته و در سال ۱۳۸۵ به آستانه‌ی ۷۱ میلیون نفر، رسیده است.

این انفجار و جوان شدن جمعیت در سه دهه‌ی اخیر به نحوی تأثیرات خود را بعد از ۲۰ تا ۱۵ سال در بازار کار کشور ظاهر نموده است. در این بخش ویژگی‌های اقتصادی جمعیت استان زنجان با استفاده از آمار و اطلاعات گردآوری شده و شاخص‌های نیروی کار مورد بررسی و تحلیل قرار می‌گیرد.

از آن جا که تحلیل ساختار جمعیت می‌تواند به ابزاری برای تحلیل جمعیت استان و شناخت ویژگی‌های عمده‌ی آن تبدیل گردد؛ در این قسمت به بررسی و مطالعه‌ی مدل ساختاری جمعیت استان در سال ۱۳۸۵، می‌پردازیم. از این نظر، جمعیت‌ها در قالب دو مدل متمایز "جمعیت جوان" و "جمعیت سالخورده" و یک مدل در "حال گذار"، از یکی به دیگری، گروه بندی می‌شوند. هرم سنی جمعیت‌های جوان دامنه‌ای وسیع و میانه‌ای باریک دارد و به طور نسبی افراد سالخورده در آنها اندک است. در حالی که هرم سنی جمعیت‌های سالخورده، دامنه‌ای کوتاه و میانه‌ای پرت‌تر دارد و نسبت افراد سالخورده در آنها قابل ملاحظه است (زنجان، ۱۳۷۸).



چند شیوه برای مقایسه‌ی نسبت جمعیت جوان و سالخورده به جمعیت واقع در سنین فعالیت اقتصادی وجود دارد که از جمله می‌توان به، نسبت وابستگی (بار تکفل)، خالص و ناخالص، بار اقتصادی، بار معیشتی، نرخ فعالیت عمومی و نرخ فعالیت ویژه، اشاره کرد.

### ۱-۱-۳-۱- تحلیل روند تحولات جمعیت فعال و غیرفعال اقتصادی در استان

بررسی وضعیت فعالیت اقتصادی در گروه‌های سنی مختلف می‌تواند واقعیت‌های ارزنده‌ای را آشکار سازد، زیرا اشتغال و تحصیل به منزله‌ی فرصت‌هایی نابرابر رخ می‌نمایند و از این طریق عدم توازن بین امکانات، خدمات و... جمعیت ساکن آشکار می‌گردد. از سوی دیگر اساسی‌ترین تفاوت‌های جنسیتی (بین زنان و مردان) و نابرابری‌های اجتماعی (بین شهرنشینان و روستانشینان)، هویدا می‌شود و زمینه‌ی مناسبی برای درک و کاهش تبعیض و نابرابری فراهم خواهد آورد. در این قسمت از گزارش به مقایسه‌ی چند جانبه پرداخته شده است. از یک سو وضعیت فعالیت اقتصادی افراد واقع در گروه سنی ۱۴-۱۰ ساله و ۲۴-۱۵ ساله بررسی گردیده و از طرف دیگر این وضعیت در دو سال ۷۵ و ۱۳۸۵، با یکدیگر مقایسه شده است. از آن گذشته وضعیت عمومی فعالیت اقتصادی کشور و وضعیت یاد شده در استان بررسی گردیده است. از مهم‌ترین ویژگی‌های این دو گروه سنی می‌توان به "کار کودک"، محرومیت از تحصیل، ورود به بازار کار و... اشاره کرد.

سه‌م جمعیت ده ساله و بیش‌تر کشور در سال ۱۳۷۵، حدود ۷۵/۱۳ درصد کل جمعیت بوده که این نسبت در مناطق شهری به ۷۷/۴۸ درصد و در مناطق روستایی به ۷۱/۴۵ درصد، رسیده است. بدین ترتیب می‌توان گفت، ساختار سنی جمعیت در مناطق روستایی "جوان‌تر" از مناطق شهری کشور بوده است. در این سال ۶۱/۰۸ درصد جمعیت کشور در مناطق شهری و ۳۸/۹۲ درصد آن در مناطق روستایی می‌زیستند.

بررسی وضعیت فعالیت اقتصادی جمعیت ده ساله و بیش‌تر حکایت از آن دارد که ۳۵/۷ درصد جمعیت ده ساله و بیش‌تر کشور فعال (شاغل و جویای کار) و ۶۴/۳ درصد غیرفعال (محصل، خانه‌دار، دارای درآمد بدون کار و سایر)، بوده است. سه‌م جمعیت فعال در مناطق شهری (۳۴/۳ درصد)، به مراتب کمتر از جمعیت فعال در مناطق روستایی (۳۸/۱ درصد)، بود. سه‌م محصلان در مناطق شهری حدود ۳۱/۳ درصد و در مناطق روستایی ۲۳/۱ درصد بود که از نابرابری فرصت تحصیل حکایت می‌کند. از سوی دیگر سه‌م خانه‌داران در مناطق شهری نزدیک به ۲۸/۱ درصد و در مناطق روستایی ۳۱/۵ درصد، بوده که به زودرسی ازدواج دختران روستایی و هم‌چنین فقدان امکان ادامه‌ی تحصیل دختران و زنان روستایی، مربوط می‌شود.



جدول شماره ۱- چگونگی وضعیت فعالیت اقتصادی جمعیت ده ساله و بیش تر استان زنجان و کشور در سال ۱۳۷۵

کشور - ۱۳۷۵							زنجان - ۱۳۷۵						
درصد	روستایی	درصد	شهری	درصد	کل	وضعیت فعالیت	درصد	روستایی	درصد	شهری	درصد	کل	وضعیت فعالیت
۳۴/۵	۵۷۱۰۸۱۳	۳۱/۳	۸۷۹۹۴۲۳	۳۲/۵	۱۴۵۱۰۲۳۶	شاغل	۳۴/۲	۱۳۲۳۹۶	۴۱/۸	۱۱۷۹۹۶	۳۳	۲۵۰۳۹۲	شاغل
۳/۶	۵۹۵۵۳۸	۳	۸۵۵۰۹۰	۳/۲	۱۴۵۰۶۲۸	بی کار	۲/۲	۸۳۶۹	۲/۵	۹۱۱۶	۲/۳	۱۷۴۸۵	بی کار
۳۸/۱	۶۳۰۶۳۵۱	۳۴/۳	۹۶۵۴۵۱۳	۳۵/۷	۱۵۹۶۰۸۶۴	جمع فعال	۳۶/۴	۱۴۰۷۶۵	۳۴/۳	۱۲۷۱۱۲	۳۵/۴	۲۶۷۸۷۷	جمع فعال
۲۳/۱	۳۸۱۸۹۹۳	۳۱/۳	۸۸۰۱۱۴۰	۲۸/۲	۱۲۶۲۰۱۳۳	محصل	۲۱/۴	۸۲۷۵۹	۳۳/۲	۱۲۲۹۹۶	۲۷/۲	۲۰۵۷۵۵	محصل
۲/۶	۴۲۳۱۷۷	۳/۱	۸۷۳۰۴۱	۲/۹	۱۲۹۶۲۱۸	دارای درآمد بدون کار	۱/۶	۶۰۳۵	۲/۳	۸۴۵۰	۱/۹	۱۴۴۸۵	دارای درآمد بدون کار
۳۱/۵	۵۲۲۴۰۵۵	۲۸/۱	۷۹۱۵۸۹۵	۲۹/۴	۱۳۱۳۹۹۵۰	خانه دار	۳۵/۶	۱۳۷۷۶۲	۲۷/۴	۱۰۱۷۳۷	۳۱/۶	۲۳۹۴۹۹	خانه دار
۴/۸	۷۹۰۴۸۸	۳/۲	۸۹۸۳۱۷	۳/۸	۱۶۸۸۸۰۵	سایر	۵/۱	۱۹۶۸۲	۲/۸	۱۰۴۲۹	۴	۳۰۱۱۱	سایر
۶۱/۹	۱۰۲۵۶۷۱۳	۶۵/۷	۱۸۴۸۸۳۹۳	۶۴/۳	۲۸۷۴۵۱۰۶	جمع غیر فعال	۶۳/۶	۲۴۶۲۳۸	۶۵/۷	۲۴۳۶۱۲	۶۴/۶	۴۸۹۸۵۰	جمع غیر فعال
۱۰۰	۱۶۵۶۳۰۶۴	۱۰۰	۲۸۱۴۲۹۰۶	۱۰۰	۴۴۷۰۵۹۷۰	جمع فعال و غیر فعال	۱۰۰	۳۸۷۰۰۳	۱۰۰	۳۷۰۷۲۴	۱۰۰	۷۵۷۷۲۷	جمع فعال و غیر فعال
	۱۸۹۵۳۲		۳۶۱۱۲۷		۵۵۰۶۵۹	اظهار نشده		۲۷۱۹		۳۷۹۶		۶۵۱۵	اظهار نشده
۷۱/۴۵	۱۶۷۵۲۵۹۶	۷۷/۴۸	۲۸۵۰۴۰۳۳	۷۵/۱۳	۴۵۲۵۶۶۲۹	جمعیت ده ساله و بیش	۷۱/۲۲	۳۸۹۷۲۲	۷۶/۶۲	۳۷۴۵۲۰	۷۳/۷۷	۷۶۴۲۴۲	جمعیت ده ساله و بیش
۳۸/۹۲	۲۳۴۴۶۰۴۹	۶۱/۰۸	۳۶۷۸۸۴۶۲		۶۰۲۳۴۵۱۱	جمعیت کل	۵۲/۸۲	۵۴۷۲۳۹	۴۷/۱۸	۴۸۸۷۸۹		۱۰۳۶۰۲۸	جمعیت کل

ماخذ:

۱- گزیده نتایج تفصیلی سرشماری عمومی نفوس و مسکن، ۱۳۷۵.

۲- مرکز آمار ایران، ۱۳۸۵.



سهام جمعیت ده ساله و بیش تر استان زنجان در سال ۱۳۷۵، حدود ۷۳/۷۷ درصد کل جمعیت بوده که این نسبت در مناطق شهری به ۷۶/۶۲ درصد و در مناطق روستایی به ۷۱/۲۲ درصد، رسیده است. بدین ترتیب می توان گفت: ساختار سنی جمعیت در مناطق روستایی " جوان تر " از مناطق شهری بوده و این ساختار چه در مناطق شهری و چه در مناطق روستایی از میانگین کشور کمتر گردیده است که نشان از ساختار جمعیتی " جوان تر " استان زنجان نسبت به ساختار عمومی کشور دارد. در این سال ۴۷/۱۸ درصد جمعیت استان در مناطق شهری (در کشور ۶۱/۵۸ درصد)، ۵۹/۸۲ درصد آن در مناطق روستایی (در کشور ۳۸/۹۲ درصد)، به سر می برده اند. در مقایسه با سهم جمعیت مناطق شهری و روستایی کشور باید پذیرفت که این استان نسبت شهرنشینی پایین تری نسبت به شهرنشینی کشور داشته است که از تأخیر در شکل گیری شهرهای بینابینی حکایت می کند.

بررسی وضعیت فعالیت اقتصادی جمعیت ده ساله و بیش تر آشکار می سازد که ۳۵/۴ درصد جمعیت ده ساله و بیش تر استان از نظر اقتصادی فعال (شاغل و جویای کار) و ۶۴/۶ درصد غیرفعال (محصل، خانه دار، دارای درآمد بدون کار و ...)، بوده است. این نسبت ها به نسبت های جمعیت فعال و غیرفعال کشور نزدیک می باشند. سهم جمعیت فعال در مناطق شهری (۳۴/۳ درصد)، به مراتب کمتر از جمعیت فعال مناطق روستایی (۳۶/۴ درصد)، بود که این نسبت ها اختلاف کمتری را نسبت به وضعیت عمومی جمعیت فعال و غیرفعال کشور داشته اند. سهم محصلان ۲۷/۲ درصد بود که سهم محصلان شهری حدود ۳۳/۲ درصد (بیش تر از میانگین کشور - ۳۱/۳ درصد) و سهم محصلان روستایی نزدیک به ۲۱/۴ درصد (کمتر از میانگین کشور - ۲۸/۱ درصد)، بوده است.



جدول شماره ۲- چگونگی وضعیت فعالیت اقتصادی جمعیت ده ساله و بیش تر استان زنجان و کشور در سال ۱۳۸۵

کشور - ۱۳۸۵							زنجان - ۱۳۸۵						
درصد	روستایی	درصد	شهری	درصد	کل	وضعیت فعالیت	درصد	روستایی	درصد	شهری	درصد	کل	وضعیت فعالیت
۳۵/۲	۶۴۲۹۵۰۳	۳۴/۵	۱۴۰۴۶۸۹۲	۳۴/۷	۲۰۴۷۶۳۹۵	شاغل	۴۰/۷	۱۳۷۱۹۸	۳۴/۸	۱۶۵۵۰۰۸	۳۷/۲	۳۰۲۷۰۶	شاغل
۶/۱	۱۱۰۸۶۱۲	۴/۶	۱۸۸۳۶۸۶	۵/۱	۲۹۹۳۲۹۸	بی کار	۲/۶	۸۷۱۸	۴/۷	۲۲۵۶۲	۳/۸	۳۱۲۸۰	بی کار
۴۱/۳	۷۵۳۸۱۱۵	۳۹/۱	۱۵۹۳۰۵۷۸	۳۹/۸	۲۳۴۶۸۶۹۳	جمع فعال	۴۳/۲	۱۴۵۹۱۶	۳۹/۵	۱۸۸۰۷۰	۴۱/۱	۳۳۳۹۸۶	جمع فعال
۱۹/۰	۳۴۷۰۵۸۰	۲۳/۷	۹۶۴۶۸۰۴	۲۲/۲	۱۳۱۱۷۳۸۴	محصل	۱۹/۰	۶۴۱۱۱	۲۶/۰	۱۲۳۶۳۴	۲۳/۱	۱۸۷۷۴۵	محصل
۴/۰	۷۲۲۲۳۲	۵/۵	۲۲۵۱۷۳۰	۵/۰	۲۹۷۳۹۶۲	دارای درآمد بدون کار	۳/۲	۱۰۷۹۹	۵/۵	۲۶۰۸۴	۴/۵	۳۶۸۸۳	دارای درآمد بدون کار
۲۸/۹	۵۲۷۱۳۲۹	۲۶/۵	۱۰۷۸۶۱۰۸	۲۷/۲	۱۶۰۵۷۴۳۷	خانه دار	۲۸/۴	۹۵۷۰۳	۲۴/۳	۱۱۵۸۳۸	۲۶/۰	۲۱۱۵۴۱	خانه دار
۶/۸	۱۲۴۹۰۵۳	۵/۳	۲۱۴۰۰۶۰	۵/۷	۳۳۸۹۱۱۳	سایر	۶/۲	۲۰۹۵۳	۴/۷	۲۲۲۶۴	۵/۳	۴۳۲۱۷	سایر
۵۸/۷	۱۰۷۱۳۱۹۴	۶۰/۹	۲۴۸۲۴۷۰۲	۶۰/۲	۳۵۵۳۷۸۹۶	جمع غیرفعال	۵۶/۸	۱۹۱۵۶۶	۶۰/۵	۲۸۷۸۲۰	۵۸/۹	۴۷۹۳۸۶	جمع غیرفعال
۱۰۰/۰	۱۸۲۵۱۳۰۹	۱۰۰/۰	۴۰۷۵۵۲۸۰	۱۰۰/۰	۵۹۰۰۶۵۸۹	جمع فعال و غیرفعال	۱۰۰/۰	۳۳۷۴۸۲	۱۰۰/۰	۴۷۵۸۹۰	۱۰۰/۰	۸۱۳۳۷۲	جمع فعال و غیرفعال
	۱۷۵۷۶۴		۳۴۰۳۹۴		۵۱۶۱۵۸	اظهار نشده		۲۷۵۹		۳۹۰۵		۶۶۶۴	اظهار نشده
۸۲/۸۷	۱۸۴۲۷۰۷۳	۸۵/۱۵	۴۱۰۹۵۶۷۴	۸۴/۴۳	۵۹۵۲۲۷۴۷	جمعیت ده ساله و بیش	۸۳/۹۶	۳۴۰۲۴۱	۸۵/۷۸	۴۷۹۷۹۵	۸۵/۰۱	۸۲۰۰۳۶	جمعیت ده ساله و بیش
۳۱/۵۴	۲۲۲۳۵۸۱۸	۶۸/۴۶	۴۸۲۵۹۹۶۴		۷۰۴۹۵۷۸۲	جمعیت کل	۴۲/۰۱	۴۰۵۲۶۱	۵۷/۹۹	۵۵۹۳۴۰		۹۶۴۶۰۱	جمعیت کل

مأخذ: مرکز آمار ایران ، ۱۳۸۵.



مقایسه‌ی وضعیت فعالیت اقتصادی جمعیت ده ساله و بیش‌تر در مناطق شهری استان زنجان و کشور در سال، ۱۳۸۵ حکایت از آن دارد که:

الف) سهم محصلان (دانش آموزان و دانشجویان)، مناطق شهری این استان (۳۳/۲ درصد)، در سال ۱۳۷۵ بیش از سهم این افراد در کشور (۳۱/۳ درصد)، بود.

ب) سهم خانه‌داران این مناطق (۲۷/۴ درصد)، به مراتب کمتر از سهم خانه‌داران در جمعیت کشور (۲۸/۱ درصد)، بود. پس باید پذیرفت دختران و زنان مناطق شهری استان، بیش از روند عمومی کشور، به تحصیل و اشتغال روی آورده‌اند؛

پ) سهم شاغلان این مناطق (۳۱/۸ درصد)، اندکی بیش از سهم شاغلان مناطق شهری کشور (۳۱/۳ درصد)، بود. در همین شرایط سهم بی‌کاران مناطق یاد شده (۲/۵ درصد)، اندکی کمتر از سهم بی‌کاران مناطق شهری کشور (۳/۰ درصد)، بود.

مقایسه‌ی وضعیت فعالیت اقتصادی جمعیت مناطق روستایی استان زنجان و کشور آشکار می‌سازد که:

الف) سهم شاغلان در مناطق روستایی این استان (۳۴/۲ درصد)، کمتر از سهم شاغلان این مناطق در کشور (۳۴/۵ درصد)، بود. از سوی دیگر سهم بی‌کاران مناطق روستایی این استان (۲/۲ درصد)، کمتر از سهم این افراد در مناطق روستایی کشور (۳/۶ درصد)، گردیده است؛

ب) سهم محصلان مناطق روستایی استان (۲۱/۴ درصد)، به مراتب کمتر از سهم این افراد در مناطق روستایی کشور (۲۳/۱ درصد)، بود. سهم خانه‌داران مناطق روستایی استان (۳۵/۶ درصد) نیز بیش از سهم خانه‌داران مناطق یاد شده در کشور (۳۱/۵ درصد)، بود که از محرومیت تحصیلی و نابرابری فرصت‌های آموزشی، حکایت دارد.

جدول شماره‌ی ۳- نسبت جمعیت ده ساله و بیش‌تر فعال و غیرفعال اقتصادی کشور به تفکیک مناطق شهری و

روستایی در سال ۱۳۸۵

مناطق روستایی (ساکن و غیر ساکن)	مناطق شهری	استان	وضعیت فعالیت اقتصادی	
۱۰/۹	۲۳/۸	۳۴/۷	شاغل	جمعیت فعال
۲/۹	۳/۲	۵/۱	بی‌کار (جویای کار)	
۱۲/۸	۲۷/۰	۳۹/۸	جمع	
۵/۹	۱۶/۳	۲۲/۲	محصل (دانش آموز و دانشجو)	جمعیت غیر فعال
۱/۲	۳/۸	۵/۰	دارای درآمد بدون کار	
۸/۹	۱۸/۳	۲۷/۲	خانه‌دار	
۲/۱	۳/۶	۵/۷	سایر	
۱۸/۲	۴۲/۱	۶۰/۲	جمع	
۳۱/۰	۶۹/۰	۱۰۰/۰	کل	

مأخذ: مرکز آمار ایران، ۱۳۸۵.



سهام جمعیت ده ساله و بیش تر کشور در سال ۱۳۸۵ نزدیک به ۸۴/۴ درصد بوده که این نسبت در مناطق شهری به ۸۵/۲ و در مناطق روستایی به ۸۲/۹ درصد، رسیده است. از این رو باید پذیرفت، ساختار سنی جمعیت در مناطق روستایی "جوان تر" از مناطق شهری کشور، بوده است.

در مقایسه با سال ۱۳۷۵، این ساختار رو به سالخوردگی نهاده است، زیرا سهم جمعیت ده ساله و بیش تر کشور در آن زمان ۷۵/۱۳ درصد از کل جمعیت کشور بود. سهم این جمعیت (ده ساله و بیش تر)، در مناطق شهری ۷۷/۴۸ درصد و در مناطق روستایی ۷۱/۴۵ درصد بود. پس می توان گفت: ساختار جمعیت مناطق شهری کمتر از جمعیت مناطق روستایی رو به سالخورده شدن نهاده است. در این سال ۶۹/۰ درصد جمعیت کشور در مناطق شهری و ۳۱/۰ درصد در مناطق روستایی می زیسته اند. در مقایسه با سال ۱۳۷۵، سهم جمعیت شهرنشین حدود ۸ درصد، افزایش یافته است.

بررسی وضعیت فعالیت اقتصادی جمعیت ده ساله و بیش تر، حکایت از آن دارد که ۳۹/۸ درصد جمعیت کشور فعال (شاغل و جویای کار) و ۶۰/۲ درصد غیرفعال (محصل، دارای درآمد بدون کار، خانه دار و سایر ...)، بوده است.

جدول شماره ۴- نسبت جمعیت ده ساله و بیش تر فعال و غیرفعال اقتصادی استان زنجان به تفکیک مناطق شهری و

### روستایی در سال ۱۳۸۵

وضعیت فعالیت اقتصادی		استان	مناطق شهری	مناطق روستایی (ساکن و غیر ساکن)
جمعیت فعال	شاغل	۳۷/۲	۲۰/۳	۱۶/۹
	بی کار (جویای کار)	۳/۸	۲/۸	۱/۱
	جمع	۴۱/۱	۲۳/۱	۱۷/۹
جمعیت غیر فعال	محصل (دانش آموز و دانشجو)	۲۳/۱	۱۵/۲	۷/۹
	دارای درآمد بدون کار	۴/۵	۳/۲	۱/۳
	خانه دار	۲۶/۰	۱۴/۲	۱۱/۸
	سایر	۵/۳	۲/۷	۲/۶
	جمع	۵۸/۹	۳۵/۴	۲۳/۶
کل		۱۰۰/۰	۵۸/۵	۴۱/۵

مأخذ: مرکز آمار ایران، ۱۳۸۵.

سهام جمعیت ده ساله و بیش تر استان زنجان در سال ۱۳۸۵، نزدیک به ۸۵/۰ درصد (اندکی بیش تر از میانگین کشور)، بوده که این نسبت در مناطق شهری به ۸۵/۸ درصد و در مناطق روستایی به ۸۴/۰ درصد، رسیده است. مقایسه ی این درصدها نشان می دهد





که ساختار سنی جمعیت چه در مناطق شهری و چه در مناطق روستایی بالاتر از سهم کشوری بوده و این افزایش در مناطق روستایی بیش‌تر، گردیده است.

در مقایسه با سال ۱۳۷۵، این ساختار روبه سالخوردگی گذاشته است، همانطور که روند عمومی کشور نیز همین بوده است. سهم جمعیت ده ساله و بیش‌تر استان زنجان در سال ۱۳۷۵، ۷۳/۷۷ درصد بود که این سهم در مناطق شهری حدود ۷۶/۶۲ درصد و در مناطق روستایی نزدیک به ۷۱/۲۲ درصد گردید. اگرچه این تغییر (سالخورده‌تر شدن ساختار جمعیت استان)، چه در مناطق شهری و چه در مناطق روستایی شدیدتر از تغییر در سطح کشور بود اما مناطق روستایی استان بیش‌تر دگرگون گردیده است. در این سال ۵۸/۵ درصد جمعیت استان در مناطق شهری و ۴۱/۵ درصد در مناطق روستایی به سر می‌برده‌اند. در مقایسه با سال ۱۳۷۵، سهم جمعیت شهرنشین استان حدود ۵۰/۱۵ درصد، افزایش یافته است. یادآور می‌شود که در سال ۱۳۸۵ نسبت شهرنشینی<sup>۱</sup> استان زنجان (۵۸/۰ درصد) و نزدیک به ده درصد کمتر از نسبت شهرنشینی کشور (۶۸/۵ درصد)، بوده که نشان می‌دهد این استان از بافت روستایی فراگیرتری برخوردار بوده است. به این ترتیب توجه ویژه به مناطق روستایی و برنامه‌ریزی منطقه‌ای می‌تواند توسعه‌ی پایدار این مناطق را شتاب بخشد و به تثبیت جمعیت آن یاری رساند.

مقایسه‌ی وضعیت فعالیت اقتصادی جمعیت مناطق شهری استان زنجان و کشور حکایت از آن دارد که:

الف) سهم دانش‌آموزان و دانشجویان این استان در سال ۱۳۸۵ (۲۶/۰ درصد)، بیش از سهم این افراد در کشور (۲۳/۷ درصد)، می‌باشد. بدین ترتیب در پنج سال آینده افراد تحصیل کرده و دانش‌آموخته‌ی بیش‌تری وارد بازار کار خواهند شد؛

ب) سهم خانه‌داران این استان (۲۴/۳ درصد)، به مراتب کمتر از سهم خانه‌داران در جمعیت کشور (۲۶/۵ درصد)، می‌باشد. پس باید پذیرفت دختران و زنان شهری بیش از حد انتظار (بیش‌تر از روند عمومی کشور)، به تحصیل و اشتغال روی آورده‌اند؛

پ) سهم شاغلان این استان (۳۴/۸ درصد)، اندکی بیش‌تر از سهم شاغلان کشور (۳۴/۵ درصد)، می‌باشد. در چنین شرایطی سهم بی‌کاران استان (۴/۷ درصد)، اندکی بیش از سهم بی‌کاران کشور (۴/۶ درصد)، بوده است. به این ترتیب باید به فزونی سهم فعالان اقتصادی استان (۴۱/۱ درصد)، بر سهم فعالان اقتصادی کشور (۳۹/۸ درصد)، اذعان داشت.

۱. نسبت شهرنشینی از تقسیم جمعیت شهرنشین استان بر کل جمعیت استان ضربدر ۱۰۰ بدست می‌آید:

$$\text{نسبت شهرنشینی} = \frac{\text{جمعیت مناطق شهری}}{\text{جمعیت کل استان}} \times 100$$



مقایسه‌ی وضعیت فعالیت اقتصادی جمعیت روستایی زنجان و کشور نشان می‌دهد که:

الف) سهم شاغلان در مناطق روستایی استان زنجان (۴۰/۷ درصد)، بیش از سهم شاغلان این مناطق در کشور (۳۵/۲ درصد)، می‌باشد. از سوی دیگر سهم بی‌کاران این استان در مناطق روستایی (۲/۶ درصد)، به مراتب از سهم بی‌کاران در مناطق روستایی این استان به شدت دیگر مناطق روستایی کشور نمی‌باشد؛

ب) اگرچه سهم خانه‌داران در مناطق روستایی این استان (۲۸/۴ درصد)، اندکی کمتر از این افراد در کل مناطق روستایی کشور (۲۸/۹ درصد)، می‌باشد اما سهم افراد دارای درآمد بدون کار آن (۳/۲ درصد)، از میانگین کمتری برخوردار می‌باشد که دارای درآمد بدون کار هستند.

### • روند تغییرات در دهه‌ی ۸۵-۱۳۷۵

با توجه به بررسی وضعیت فعالیت اقتصادی کشور و استان زنجان در دهه‌ی ۸۵-۱۳۷۵، می‌توان دگرگونی‌های صورت گرفته در آنها را با یکدیگر مقایسه کرد و به داوری درباره‌ی بهبود یا وخامت فعالیت اقتصادی استان یاد شده، نشست.

-وضعیت شهرنشینی: در سال ۱۳۷۵، حدود ۶۱/۰۸ درصد جمعیت کشور در مناطق شهری سکنی داشتند و در سال ۱۳۸۵، جمعیت شهرنشین به ۶۸/۴۶ درصد افزایش یافت. در سال ۱۳۷۵، حدود ۴۷/۱۸ درصد جمعیت استان زنجان در شهرها می‌زیستند و در سال ۱۳۸۵، جمعیت شهرنشینان به حدود ۵۷/۹۹ درصد رسید. پس می‌توان گفت: در این استان شکل‌گیری شهرک‌ها و شهرهای میانی با تأخیر همراه است و همین امر موجب گردیده نسبت شهرنشینی در آن از نسبت عمومی شهرنشینی در کشور در حد پایین‌تر باقی بماند. از سوی دیگر بررسی توزیع جمعیت شهرنشین در شهرهای شانزده گانه استان از عدم توازن شدیدی حکایت می‌کند.<sup>۱</sup>

-وضعیت جمعیت ده ساله و بیش‌تر: در سال ۱۳۷۵، حدود ۷۵/۱۳ درصد جمعیت کشور در گروه سنی ده ساله و بیش‌تر جای می‌گرفتند. این نسبت در مناطق شهری به ۷۷/۴۸ درصد و در مناطق روستایی به ۷۱/۴۵ درصد، می‌رسید. در همان سال ۷۳/۷۷ درصد جمعیت استان زنجان در گروه سنی ده ساله و بیش‌تر، قرار داشتند. این نسبت در مناطق شهری به ۷۶/۶۲ درصد و در مناطق روستایی به ۷۱/۲۲ درصد می‌رسید. این وضعیت از "جوان‌تر" بودن ساختار جمعیت استان، نسبت به ساختار جمعیتی کشور خبر می‌دهد. در دوره‌ی یاد شده ساختار سنی جمعیت استان رو به سالخورده شدن نهاد و توانست از روند سالخورده شدن جمعیت کشور پیشی جوید. بدین ترتیب سهم جمعیت ده ساله و بیش‌تر استان در سال ۱۳۸۵، به ۸۵/۰۱ درصد (سهم این جمعیت کشور ۸۴/۴۳ درصد) رسید. این سهم در مناطق شهری به حدود ۸۵/۷۸ درصد (کشور ۸۵/۱۵ درصد) و در مناطق روستایی نزدیک به ۸۳/۹۶ درصد (کشور ۸۲/۸۷ درصد)، افزایش یافت.

۱. نگاه کنید به گزارش ۱-۲-۲- تحلیل نظام شهری استان.



- وضعیت اشتغال (و بی کاری): در سال ۱۳۷۵، حدود ۳۲/۵ درصد جمعیت ده ساله و بیش تر شاغل بودند. سهم شاغلان شهری ۳۱/۳ درصد و سهم شاغلان روستایی به ۳۴/۵ درصد بالغ می شد. در همان سال نزدیک به ۳۳/۰ درصد جمعیت ده ساله و بیش تر استان زنجان شاغل بودند. سهم شاغلان شهری به حدود ۳۱/۸ درصد و سهم شاغلان روستایی به ۳۴/۲ درصد، می رسید. پس از گذشت ده سال سهم شاغلان کشور از جمعیت ده ساله و بیش تر به حدود ۳۴/۷ درصد بالغ گردید. سهم شاغلان شهری با افزایشی ۳ درصد به ۳۴/۷ درصد و سهم شاغلان روستایی با افزایشی یک درصد به ۳۵/۲ درصد رسید. سهم شاغلان استان زنجان از جمعیت ده ساله و بیش تر به حدود ۳۷/۲ درصد (نزدیک به ۴/۲ درصد افزایش)، بالغ شد. سهم شاغلان شهری با افزایشی ۳ درصد به ۳۴/۸ درصد و سهم شاغلان روستایی با افزایشی ۶ درصدی به ۴۰/۷ درصد رسید. به این ترتیب می توان پذیرفت وضعیت اشتغال در مناطق شهری استان همگام با مناطق شهری کشور بوده اما بهبود وضعیت اشتغال در مناطق روستایی زنجان بسیار چشم گیرتر بوده است.

- وضعیت تحصیل: در سال ۱۳۷۵ حدود ۲۸/۲ درصد جمعیت ده ساله و بیش تر محصل بودند. سهم محصلان شهری به ۳۱/۳ درصد و محصلان روستایی به ۲۳/۱ درصد، می رسید. در همین سال نزدیک به ۲۷/۲ درصد جمعیت ده ساله و بیش تر استان زنجان را محصلان تشکیل می داده اند. سهم آنان در مناطق شهری ۳۳/۲ درصد (بیش از سهم کشوری) و در مناطق روستایی ۲۱/۴ درصد (کمتر از سهم کشوری)، بود. در سال ۱۳۸۵، نزدیک به ۲۲/۲ درصد جمعیت ده ساله و بیش تر محصل بودند. سهم محصلان در مناطق شهری حدود ۲۳/۷ درصد و در مناطق روستایی حدود ۱۹/۰ درصد بود. این کاهش سهم محصلان به نقصان در جمعیت لازم التعلیم و کاستن زاد و ولد باز می گردد. در همین سال سهم محصلان از جمعیت ده ساله و بیش تر استان زنجان به حدود ۲۳/۱ درصد (بیش از سهم کشوری)، بالغ شد. سهم محصلان مناطق شهری نزدیک به ۲۶/۰ درصد (بیش از سهم کشوری) و در مناطق روستایی حدود ۱۹/۰ درصد (همسان با سهم کشوری)، بود. بدین ترتیب باید پذیرفت برخورداری از آموزش رسمی در مناطق شهری استان به بهای محرومیت از تحصیل در مناطق روستایی تمام شده است.

- وضعیت خانه داری: اگرچه در سال ۱۳۷۵، سهم خانه داران استان زنجان (۳۱/۶ درصد)، بیش تر از سهم آنان در کشور (۲۹/۴ درصد)، بوده اما طی ده سال (در سال ۱۳۸۵)، از سهم خانه داران استان به طور چشم گیری کاسته شده است (۲۶/۰ درصد). به نحوی که از سهم خانه داران کشور (۲۷/۲ درصد)، نیز کمتر گردیده است. این امر نشان دهنده ی گسترش حضور دختران و زنان در عرصه ی تحصیل و اشتغال می باشد.

#### • گروه سنی ۱۴-۱۰ ساله (۱۳۷۵)

همانطور که در جدول شماره ی ۵، مشاهده می کنیم، در سال ۱۳۷۵، حدود ۷۲/۶ درصد جمعیت ۱۴-۱۰ ساله کشور محصل بودند. سهم محصلان مناطق شهری ۷۴/۲ درصد و سهم محصلان مناطق روستایی ۶۸/۱ درصد بوده است. به این ترتیب کودکان



۱۰-۱۴ ساله در مناطق روستایی فرصت کمتری برای ادامه تحصیل یافته بودند. مقایسه‌ی وضعیت تحصیل پسران و دختران در مناطق شهری و روستایی حکایت از تبعیض و نابرابری شدیدتری دارد. سهم محصلان پسر در مناطق شهری ۹۵/۶ درصد و سهم محصلان دختر همین مناطق ۶۰/۰ درصد بود که اختلاف ناچیزی را بین پسران و دختران نشان می‌دهد. در صورتی که سهم محصلان پسر در مناطق روستایی ۸۶/۵ درصد و سهم محصلان دختر در همین مناطق ۱۸/۲ درصد بوده است. بنابراین دختران ۱۰-۱۴ ساله‌ی روستایی کمترین فرصت را برای ادامه‌ی تحصیل داشته‌اند. این دختران محروم از تحصیل بیش‌تر به خانه‌داری (۴۸/۶ درصد) و اشتغال (۱۱/۸ درصد) روی آورده‌اند. "کار کودک" در مناطق روستایی کشور پدیده‌ی رایجی می‌باشد که سهم پسران شاغل ۱۰-۱۴ ساله حدود ۶/۲ درصد و سهم دختران شاغل در این گروه سنی ۱۱/۸ درصد، بوده است.

جدول شماره‌ی ۵- چگونگی وضعیت فعالیت اقتصادی گروه سنی ۱۰-۱۴ ساله‌ی کشور در سال ۱۳۷۵

روستایی		شهری		کل		وضعیت فعالیت
زن	مرد	زن	مرد	زن	مرد	
۷۶۸۴۱	۱۰۹۲۶۳	۱۶۱۷۸	۵۷۰۶۲	۹۳۰۱۹	۱۶۶۳۲۵	شاغل
۲۸۱۲۲	۴۵۶۸۶	۷۱۲۵	۲۱۰۶۴	۳۵۲۴۷	۶۶۷۵۰	بی‌کار
۱۰۴۹۶۳	۱۵۴۹۴۹	۲۳۳۰۳	۷۸۱۲۶	۱۲۸۲۶۶	۲۳۳۰۷۵	جمع فعال
۱۱۸۵۲۵	۱۵۲۸۴۴۶	۲۵۲۳۱۴۳	۲۶۶۱۶۱۵	۲۶۴۱۶۶۸	۴۱۹۰۰۶۱	محصل
۵۴۳۰	۶۶۰۲	۱۸۰۱	۳۱۵۷	۷۲۳۱	۹۷۵۹	دارای درآمد بدون کار
۳۱۶۵۷۷	۵۵۷۲	۱۶۲۱۳۱۹	۲۴۸۰	۱۹۳۷۸۹۶	۸۰۵۲	خانه‌دار
۱۰۶۴۲۳	۷۱۰۱۹	۳۴۴۰	۳۹۴۳۹	۱۴۰۸۲۳	۱۱۰۴۵۸	سایر
۵۴۶۹۵۵	۱۶۱۱۳۳۹	۴۱۸۰۶۶۳	۲۷۰۶۶۹۱	۴۷۲۷۶۱۸	۴۳۱۸۳۳۰	جمع غیرفعال
۶۵۱۹۱۸	۱۷۶۶۵۸۸	۴۲۰۳۹۶۶	۲۷۸۴۸۱۷	۴۸۵۵۸۸۴	۴۵۵۱۴۰۵	جمع فعال و غیرفعال

مأخذ: گزیده نتایج تفصیلی سرشماری عمومی نفوس و مسکن، ۱۳۷۵.

وضعیت فعالیت اقتصادی جمعیت ۱۰-۱۴ ساله استان زنجان در سال ۱۳۷۵، در جدول شماره‌ی ۶، گنجانده شده است. در سال یاد شده ۸۴/۱ درصد جمعیت فوق استان محصل بودند که از سهم محصلان این گروه سنی در کشور (۷۲/۶ درصد)، بیش‌تر بوده است. سهم محصلان مناطق شهری استان ۹۵/۵ درصد و سهم محصلان مناطق روستایی آن ۷۳/۸ درصد بود. به این ترتیب می‌توان پذیرفت که محصلان مناطق شهری این استان از فرصت تحصیل بیش‌تری نسبت به دیگر مناطق شهری کشور دارا بوده‌اند و محصلان مناطق روستایی نیز از فرصت بیش‌تری برای ادامه‌ی تحصیل بهره‌مند شده‌اند. نابرابری بین مناطق شهری و روستایی استان



زنجان (در زمینه‌ی تحصیل)، به مراتب شدیدتر و حادثر از نابرابری یاد شده (بین مناطق شهری و روستایی)، در سطح کشور بوده است.

پس می‌توان گفت: مناطق روستایی استان زنجان، از نظر فرصت تحصیل و کسب دانش، محرومیت شدیدی را تجربه می‌کنند و این محرومیت حادثر از سطح عمومی کشور می‌باشد. محرومیت جمعیت ۱۴-۱۰ ساله‌ی مناطق روستایی این استان متقارن و همراه با برخوردارگی جمعیت ۱۴-۱۰ مناطق شهری بوده است که نشان از توسعه‌ی نامتوازن منابع انسانی، دارد.

سه‌م محصلان پسر این گروه سنی (۱۴-۱۰ ساله)، در مناطق شهری ۹۶/۳ درصد و سه‌م محصلان دختر همین مناطق ۹۴/۷ درصد بود که از اشتیاق خانواده‌های شهری برای ادامه‌ی، تحصیل فرزندان و همچنین دسترسی به امکانات و خدمات آموزش رسمی حکایت می‌کند. سه‌م محصلان پسر در مناطق روستایی ۸۳/۵ درصد (پایین‌تر از سه‌م مناطق روستایی کشور) و سه‌م محصلان دختر در همین مناطق ۶۳/۷ درصد (پایین‌تر از سه‌م مناطق روستایی کشور)، بوده است. بنابراین باید پذیرفت که پسران و دختران مناطق روستایی نه تنها محروم‌تر از دیگر مناطق روستایی کشور بوده‌اند بلکه دختران در وضعیت وخیم‌تری به سر می‌برده‌اند و بیش از پسران قربانی نابرابری و تبعیض شده‌اند. این دختران محروم از تحصیل بیش‌تر به خانه‌داری (۲۴/۱ درصد) و اشتغال (۴/۰ درصد)، روی آورده بودند. وضعیت "کار کودک" در استان زنجان متفاوت از وضعیت عمومی کشور بوده است. سه‌م پسران شاغل روستایی این گروه سنی ۹/۵ درصد (بیش از سه‌م کشوری) و سه‌م دختران شاغل روستایی ۴/۰ درصد، است.

#### جدول شماره‌ی ۶- چگونگی وضعیت فعالیت اقتصادی گروه سنی ۱۴-۱۰ ساله‌ی استان زنجان در سال ۱۳۷۵

روستایی		شهری		کل		وضعیت فعالیت
زن	مرد	زن	مرد	زن	مرد	
۱۶۱۱	۳۹۵۶	۴۹۵	۸۰۶	۲۱۰۶	۴۷۶۲	شاغل
۲۵۵	۸۲۲	۷۹	۱۹۵	۳۳۴	۱۰۱۷	بی‌کار
۱۸۶۶	۴۷۷۸	۵۷۴	۱۰۱	۲۴۴۰	۵۷۷۹	جمع فعال
۲۵۳۸۷	۳۴۶۵۹	۳۴۰۵۳	۳۶۲۸۷	۵۹۴۴۰	۷۰۹۴۶	محصل
۴۲	۶۸	۱۲	۶۰	۵۴	۱۲۸	دارای درآمد بدون کار
۹۵۹۵	۱۳۱	۱۰۴۲	۲۸	۱۰۶۳۷	۱۵۹	خانه‌دار
۲۹۷۶	۱۸۷۵	۲۶۰	۳۰۱	۳۲۳۶	۲۱۷۶	سایر
۳۸۰۰۰	۳۶۷۳۳	۳۵۳۶۷	۳۶۶۷۶	۷۳۳۶۷	۷۳۴۰۹	جمع غیرفعال
۳۹۸۶۶	۴۱۵۱۱	۳۵۹۴۱	۳۷۶۷۷	۷۵۸۰۷	۷۹۱۸۸	جمع فعال و غیرفعال

مأخذ: گزیده نتایج تفصیلی سرشماری عمومی نفوس و مسکن، ۱۳۷۵.



• گروه سنی ۲۴-۱۵ ساله (سال ۱۳۷۵)

چگونگی وضعیت فعالیت اقتصادی جمعیت ۲۴-۱۵ ساله کشور در سال ۱۳۷۵، در جدول شماره ۷ آمده است. در سال یاد شده ۲۵/۴ درصد جمعیت این گروه سنی شاغل و ۶/۱ درصد آن جویای کار (بی کار) بوده اند. سهم شاغلان مناطق شهری ۲۱/۱ درصد و سهم شاغلان مناطق روستایی ۳۲/۱ درصد، بوده است. به این ترتیب می توان دریافت که سهم شاغلان و بی کاران مناطق روستایی بیش از مناطق شهری کشور گردیده است. از این رو باید نتیجه گرفت، معضل بی کاری در روستاها حادثتر از شهرها بوده است. مقایسه ی سهم شاغلان مرد و زن در مناطق شهری و روستایی از تبعیضی ماندگار و فراگیر حکایت می کند. سهم مردان شاغل در مناطق شهری ۳۷/۳ درصد و سهم زنان شاغل در همین مناطق ۵/۰ درصد، است. سهم مردان شاغل در مناطق روستایی ۵۲/۷ درصد و سهم زنان شاغل همین مناطق ۱۲/۳ درصد است. پس می توان پذیرفت اقبال زنان برای یافتن شغل و اشتغال در بخش های اقتصادی بسیار کمتر از مردان می باشد. این نابرابری در مناطق شهری حادثتر از مناطق روستایی استان بوده است.

سهم محصلان جمعیت ۲۴-۱۵ ساله کشور در سال ۱۳۷۵، حدود ۳۶/۷ درصد بوده است. سهم محصلان در مناطق شهری کشور ۴۵/۹ درصد و در مناطق روستایی ۲۲/۴ درصد است. با توجه به درصدهای گفته شده باید گفت: سهم محصلان در مناطق شهری بیش از دو برابر سهم محصلان در مناطق روستایی بوده است. چنانچه سهم محصلان یاد شده را به تفکیک جنسیت آنان بررسی کنیم به یافته های دیگری خواهیم رسید. سهم محصلان مرد در مناطق شهری کشور حدود ۴۷/۳ درصد و سهم محصلان زن در همین مناطق نزدیک به ۴۴/۵ درصد، بوده است. در مناطق روستایی سهم محصلان مرد به ۲۷/۳ درصد و سهم محصلان زن به ۱۷/۸ درصد کاهش یافته و از نابرابری جنسیتی در برخورداری از آموزش دوره ی متوسطه و آموزش عالی حکایت داشته است. هنگامی که به سهم خانه داران در مناطق شهری و روستایی توجه می کنیم، تأثیر محرومیت از تحصیل دختران روستایی را در می یابیم. حدود ۴۳/۵ درصد دختران و زنان مناطق شهری خانه دار بودند و سهم دختران و زنان خانه دار در مناطق روستایی به ۵۹/۲ درصد، افزایش یافته است.



## جدول شماره ۷- چگونگی وضعیت فعالیت اقتصادی گروه سنی ۲۴-۱۵ ساله ی کشور در سال ۱۳۷۵

روستایی		شهری		کل		وضعیت فعالیت
زن	مرد	زن	مرد	زن	مرد	
۲۹۶۹۵۱	۱۲۱۷۸۳۷	۱۸۱۵۷۲	۱۳۴۷۹۵۷	۴۷۸۵۲۳	۲۵۶۵۷۹۴	شاغل
۸۰۸۰۲	۲۵۳۴۷۶	۹۳۳۹۲	۲۹۸۱۰۱	۱۷۴۱۹۴	۵۵۱۵۷۷	بی کار
۳۷۷۷۵۳	۱۴۷۱۳۱۳	۲۷۴۹۶۴	۱۶۴۶۰۵۸	۶۵۲۷۱۷	۳۱۱۷۳۷۱	جمع فعال
۴۲۸۶۰۲	۶۲۹۴۵۸	۱۶۲۱۳۱۹	۱۷۱۰۷۲۴	۲۰۴۹۹۲۱	۲۳۴۰۱۸۲	محصل
۱۱۷۲۲	۲۳۸۰۵	۱۲۰۳۳	۲۶۶۷۶	۲۳۷۵۵	۵۰۴۸۱	دارای درآمد بدون کار
۱۴۲۷۸۶۱	۱۶۰۴۴	۱۵۸۵۱۴۰	۱۵۷۴۴	۳۰۱۳۰۰۱	۳۱۷۸۸	خانه دار
۱۶۳۷۷۶	۱۶۸۷۲۲	۱۴۸۱۴۹	۲۱۵۰۱۶	۳۱۱۹۲۵	۳۸۳۷۳۸	سایر
۲۰۳۱۹۶۱	۸۳۸۰۲۹	۳۳۶۶۶۴۱	۱۹۶۸۱۶۰	۵۳۹۸۶۰۲	۲۸۰۶۱۸۹	جمع غیرفعال
۲۴۰۹۷۱۴	۲۳۰۹۳۴۲	۳۶۴۱۶۰۵	۳۶۱۴۲۱۸	۶۰۵۱۳۱۹	۵۹۲۳۵۶۰	جمع فعال و غیرفعال

مأخذ: گزیده نتایج تفصیلی سرشماری عمومی نفوس و مسکن ۱۳۷۵.

چگونگی وضعیت فعالیت اقتصادی جمعیت ۲۴-۱۵ ساله استان زنجان در سال ۱۳۷۵ در جدول شماره ۸، آورده شده است. در این سال ۲۷/۷ درصد جمعیت این گروه سنی شاغل و ۴/۶ درصد آن جویای کار (بی کار)، بوده اند. در مقایسه با وضعیت عمومی کشور باید گفت: سهم شاغلان استان بیش تر از سهم شاغلان در سطح کشور (۲۵/۴ درصد) بوده و سهم بی کاران جویای کار نیز به مراتب کمتر از میانگین عمومی کشور (۶/۱ درصد)، گردیده است. سهم شاغلان مناطق شهری ۲۲/۰ درصد (بیش از سهم شاغلان مناطق شهری کشور) و سهم شاغلان مناطق روستایی ۳۲/۸ درصد (بیش از سهم شاغلان روستایی کشور)، بود. سهم بی کاران مناطق شهری ۴/۶ درصد و سهم بی کاران مناطق روستایی نیز ۴/۶ درصد، بود. این امر آشکار می سازد که معضل بی کاری چه در مناطق شهری و چه مناطق روستایی دیده می شود و استان از وضعیت عمومی کشور تبعیت کرده است. سهم مردان شاغل در مناطق شهری ۳۷/۳ درصد (هم تراز با سهم مردان شاغل شهری کشور) و سهم زنان شاغل در همین مناطق ۶/۹ درصد (بیش تر از سهم زنان شاغل شهری کشور)، بود. سهم مردان شاغل در مناطق روستایی ۵۹/۴ درصد و سهم زنان شاغل همین مناطق ۸/۸ درصد، بود. اگرچه سهم مردان روستایی شاغل بیش از سهم مردان روستایی شاغل کشور (۵۲/۷ درصد)، بوده است اما سهم زنان روستایی شاغل استان کمتر از سهم زنان روستایی شاغل کشور (۱۲/۳ درصد)، گردیده است.

سهم محصلان جمعیت ۲۴-۱۵ ساله استان زنجان در سال ۱۳۷۵، حدود ۳۲/۳ درصد (پایین تر از سهم محصلان کشور-۳۶/۷ درصد)، بوده است. سهم محصلان این استان در مناطق شهری ۴۷/۸ درصد (بالا تر از سهم محصلان شهری کشور- ۴۵/۹ درصد) و



در مناطق روستایی ۱۸/۵ درصد (کمتر از سهم محصلان روستایی کشور - ۲۲/۴ درصد)، بوده است. به این ترتیب باید پذیرفت برخورداری جمعیت ۱۵-۲۴ ساله شهری در استان زنجان به قیمت محرومیت از تحصیل جمعیت این گروه سنی در مناطق روستایی تمام شده است. اختلاف بین سهم مناطق شهری و روستایی از اختلاف عمومی در کشور بیش تر می باشد و از توسعه نامتوازن تر منابع انسانی در استان زنجان حکایت می کند. سهم محصلان مرد در مناطق شهری استان ۴۹/۴ درصد (در کشور ۴۷/۳ درصد) و سهم محصلان زن در این مناطق ۴۶/۱ درصد (در کشور ۴۴/۵ درصد)، بوده است. در مناطق روستایی سهم محصلان مرد به ۲۴/۶ درصد (در کشور ۲۷/۳ درصد) و سهم محصلان زن ۱۳/۰ درصد (در کشور ۱۷/۸ درصد)، گردیده است. به این ترتیب نابرابری فاحش در برخورداری از آموزش دوره می متوسط و آموزش عالی نه تنها بین مناطق شهری و روستایی آشکار می گردد بلکه از نابرابری حاد جنسیتی نیز پرده بر می دارد. حدود ۴۱/۶ درصد دختران و زنان شهری ۱۵-۲۴ ساله استان خانه دار بودند و سهم دختران و زنان خانه دار همین گروه سنی در مناطق روستایی به ۶۹/۱ درصد (در کشور ۵۹/۳ درصد)، افزایش یافته است.

#### جدول شماره ۸- چگونگی وضعیت فعالیت اقتصادی گروه سنی ۱۵-۲۴ ساله استان زنجان در سال ۱۳۷۵

روستایی		شهری		کل		وضعیت فعالیت
زن	مرد	زن	مرد	زن	مرد	
۵۳۹۱	۳۲۵۵۴	۳۵۸۰	۱۹۱۱۷	۸۹۷۱	۵۱۶۷۱	شاغل
۶۸۴	۴۵۹۹	۱۱۲۶	۳۶۱۲	۱۸۱۰	۸۲۱۱	بی کار
۶۰۷۵	۳۷۱۵۳	۴۷۰۶	۲۲۷۲۹	۱۰۷۸۱	۵۹۸۸۲	جمع فعال
۷۹۲۷	۱۳۴۸۲	۲۳۹۵۳	۲۵۳۴۶	۳۱۸۸۰	۳۸۸۲۸	محصل
۱۲۲	۲۴۵	۱۱۸	۴۱۵	۲۴۰	۶۶۰	دارای درآمد بدون کار
۴۲۱۰۴	۴۴۷	۲۱۵۸۴	۱۶۹	۶۳۶۸۸	۶۱۶	خانه دار
۴۷۴۲	۳۴۸۳	۱۵۸۲	۲۶۰۷	۶۳۲۴	۶۰۹۰	سایر
۵۴۸۹۵	۱۷۶۵۷	۴۷۲۳۷	۲۸۵۳۷	۱۰۲۱۳۲	۴۶۱۹۴	جمع غیرفعال
۶۰۹۷۰	۵۴۸۱۰	۵۱۹۴۳	۵۱۲۶۶	۱۱۲۹۱۳	۱۰۶۰۷۶	جمع فعال و غیرفعال

مأخذ: گزیده نتایج تفصیلی سرشماری عمومی نفوس و مسکن، ۱۳۷۵.

#### • گروه سنی ۱۴-۱۰ ساله (سال ۱۳۸۵)

همانگونه که در جدول شماره ۹ مشاهده می شود، در سال ۱۳۸۵ حدود ۹۰/۹ درصد جمعیت ۱۰-۱۴ ساله کشور، محصل بودند. سهم محصلان مناطق شهری ۹۵/۲ درصد و سهم محصلان مناطق روستایی ۸۳/۵ درصد، بوده است. بنابراین اگرچه کودکان





۱۴-۱۰ ساله ساکن در مناطق روستایی فرصت کمتری برای ادامه‌ی تحصیل داشته‌اند اما نسبت به سال ۱۳۷۵ (۷۷/۸ درصد)، این نابرابری به نفع روستائیان کاهش یافته و این شکاف کمتر گردیده است.

مقایسه‌ی وضعیت تحصیلی پسران و دختران در مناطق شهری و روستایی و همچنان از تبعیض و نابرابری حکایت می‌کند. سهم محصلان پسر مناطق شهری ۹۵/۲ درصد و سهم محصلان دختر در همین مناطق ۹۵/۱ درصد، گردیده است. بنابراین می‌توان پذیرفت که در مناطق شهری تبعیض جنسیتی برای تحصیل از بین رفته است اما در منطق روستایی کشور این نابرابری اگرچه کم‌رنگ‌تر گردیده اما به طور کامل ناپود نشده است. سهم محصلان پسر از جمعیت ده ساله و بیش‌تر مناطق روستایی حدود ۸۷/۵ درصد و سهم محصلان دختر این مناطق ۷۹/۲ درصد بوده است. بنابراین دختران ۱۴-۱۰ ساله روستایی همچنان کمترین فرصت را برای برخورداری از آموزش رسمی داشته‌اند.

بررسی وضعیت خانه‌داری در این گروه سنی آشکار می‌سازد که سهم دختران و زنان شهری که به خانه‌داری می‌پردازند (۲/۲ درصد)، نسبت به ده سال گذشته کاهش یافته است (۳/۵ درصد در سال ۱۳۷۵). سهم دختران و زنان خانه‌دار مناطق روستایی نیز در همین ده سال به نیمی از سهم سال ۱۳۷۵ (۱۸/۵ درصد)، رسیده است. به این ترتیب می‌توان گفت: دختران و زنان روستایی فرصت و امکان بیش‌تری برای حضور در عرصه‌های عمومی پیدا کرده‌اند.

وارسی وضعیت "کارکودک" در کشور نشان می‌دهد که حدود ۲/۸ درصد جمعیت این گروه سنی شاغل و ۱/۱ درصد نیز جویای کار می‌باشند. سهم شاغلان در مناطق شهری ۱/۵ درصد و در مناطق روستایی ۵/۱ درصد، بوده است. سهم بی‌کاران این گروه سنی در مناطق شهری به ۰/۵ درصد و در مناطق روستایی به ۲/۲ درصد بالغ گردیده است. در مقایسه با سال ۱۳۷۵، وضعیت کارکودک در کشور تغییر چندانی نداشته مگر در مورد دختران روستایی که سهم شاغلان آنها از ۴/۵ درصد در سال ۱۳۷۵ به ۳/۸ درصد در سال ۱۳۸۵، تقلیل پیدا کرده است.



## جدول شماره ۹- چگونگی وضعیت فعالیت اقتصادی گروه سنی ۱۴-۱۰ ساله ی کشور در سال ۱۳۸۵

روستایی		شهری		کل		وضعیت فعالیت
زن	مرد	زن	مرد	زن	مرد	
۴۴۵۷۳	۷۷۷۵۵	۱۲۸۳۸	۵۰۱۰۲	۵۷۴۱۱	۱۲۷۸۵۷	شاغل
۲۰۶۰۳	۳۱۶۸۵	۶۰۸۴	۱۶۶۹۹	۲۶۶۸۷	۴۸۳۸۴	بی کار
۶۵۱۷۶	۱۰۹۴۴۰	۱۸۹۲۲	۶۶۸۰۱	۸۴۰۹۸	۱۷۶۲۴۱	جمع فعال
۹۲۰۷۲۰	۱۰۷۸۲۲۷	۱۹۵۸۶۲۱	۲۰۵۸۷۱۴	۲۸۷۹۳۴۱	۳۱۳۶۹۴۱	محصل
۱۰۶۰	۱۰۷۳	۴۸۰	۶۰۷	۱۵۴۰	۱۶۸۰	دارای درآمد بدون کار
۱۰۷۰۵۱	۱۷۴۵	۴۴۷۶۸	۱۱۲۸	۱۵۱۸۱۹	۲۸۷۳	خانه دار
۶۹۰۶۱	۴۱۳۶۲	۳۶۱۰۷	۳۴۵۶۸	۱۰۵۱۶۸	۷۵۹۳۰	سایر
۱۰۹۷۸۹۲	۱۱۲۲۴۰۷	۲۰۳۹۹۷۶	۲۰۹۵۰۱۷	۳۱۳۷۸۶۸	۳۲۱۷۴۲۴	جمع غیرفعال
۱۱۶۳۰۶۸	۱۲۳۱۸۴۷	۲۰۵۸۸۹۸	۲۱۶۱۸۱۸	۳۲۲۱۹۶۶	۳۳۹۳۶۶۵	جمع فعال و غیرفعال
۱۷۸۲۰	۱۸۱۸۰	۲۷۵۶۳	۲۹۴۰۰	۴۵۳۸۳	۴۷۵۸۰	اظهار نشده

مأخذ: مرکز آمار ایران، ۱۳۸۵.

وضعیت فعالیت اقتصادی جمعیت گروه سنی ۱۴-۱۰ ساله استان زنجان در جدول شماره ۱۰ تشریح گردیده است. در سال ۱۳۸۵ حدود ۸۹/۹ درصد از جمعیت این گروه سنی محصل بودند. سهم محصلان مناطق شهری ۹۷/۷ درصد (بالاتر از سطح کشوری) و سهم محصلان مناطق روستایی ۸۲/۱ درصد (پایین تر از سطح کشوری)، بوده است. در مقایسه با سال ۱۳۷۵ باید گفت که با افزایش چشمگیری در سهم محصلان مناطق روستایی مواجه هستیم اگرچه این بهبود در مناطق شهری نیز قابل شناسایی است. به این ترتیب می توان به این نتیجه رسید که شکاف بین شهر و روستا در بر خورداری از امکان تحصیل و ادامه ی آن کمتر شده و نابرابری بین امکانات شهر و روستا تقلیل پیدا کرده است. البته همچون یک دهه پیش اختلاف بین توزیع محصلان شهری و روستایی استان به مراتب شدیدتر و حادثر از این اختلاف در سطح کشور بوده است.

سهم محصلان پسر این گروه سنی (۱۴-۱۰ ساله)، در مناطق شهری ۹۷/۷ درصد و سهم محصلان دختر نیز همین مقدار (۹۷/۷ درصد) بوده است. در صورتی که سهم محصلان پسر در مناطق روستایی به ۸۷/۶ درصد و سهم محصلان دختر همین مناطق به ۷۶/۴ درصد، رسید. اگرچه در مقایسه با وضعیت کشور، سهم محصلان پسر در مناطق روستایی هم اندازه و برابر با سهم محصلان پسر در مناطق روستایی کشور بود اما سهم محصلان دختر همچنان پایین تر از سطح عمومی کشور؛ باقی مانده است.



بررسی وضعیت خانهداری این گروه سنی نشان می‌دهد که سهم دختران و زنان خانهدار شهری حدود ۰/۷ درصد و سهم دختران و زنان خانهدار در مناطق روستایی نزدیک به ۸/۱ درصد، بوده است. به این ترتیب می‌توان به تفاوت گذاری‌های جنسیتی و محرومیت دختران و زنان روستایی از فراگیری دانش و تحصیل پی برد.

وارسی وضعیت "کارکودک" در استان زنجان آشکار می‌سازد که حدود ۵/۱ درصد جمعیت این گروه سنی شاغل و ۰/۵ درصد جویای کار بوده‌اند. سهم شاغلان این گروه سنی در مناطق شهری ۱/۰ درصد (پایین‌تر از سهم کشوری) و در مناطق روستایی ۹/۳ درصد (بالا تر از سهم کشوری)، بوده است. سهم شاغلان پسر روستایی به حدود ۹/۶ درصد (بیش از هفت برابر سهم شاغلان پسر شهری) و سهم شاغلان دختر روستایی به حدود ۸/۹ درصد (بیش از یازده برابر سهم شاغلان دختر شهری)، رسیده است. چنین وضعیتی می‌تواند از شرایط وخیم و نامساعد پسران و دختران روستایی حکایت کند.

### جدول شماره ۱۰- چگونگی وضعیت فعالیت اقتصادی گروه سنی ۱۴-۱۰ ساله استان زنجان در سال ۱۳۸۵

وضعیت فعالیت	کل		شهری		روستایی	
	مرد	زن	مرد	زن	مرد	زن
شاغل	۲۷۲۴	۲۳۲۴	۳۲۳	۱۸۳	۲۴۰۱	۲۱۴۱
بی‌کار	۳۲۷	۱۳۳	۹۳	۳۵	۲۳۴	۹۸
جمع فعال	۳۰۵۱	۲۴۵۷	۴۱۶	۲۱۸	۲۶۳۵	۲۲۳۹
محصل	۴۶۴۳۲	۴۱۷۴۴	۲۴۵۲۸	۲۳۳۷۵	۲۱۹۰۴	۱۸۳۶۹
دارای درآمد بدون کار	۲۰	۱۷	۶	۲	۱۴	۱۵
خانهدار	۲۱	۲۱۱۶	۴	۱۷۹	۱۷	۱۹۳۷
سایر	۵۹۹	۱۶۲۷	۱۵۹	۱۵۸	۴۴۰	۱۴۶۹
جمع غیرفعال	۴۷۰۷۲	۴۵۵۰۴	۲۴۶۹۷	۲۳۷۱۴	۲۲۳۷۵	۲۱۷۹۰
جمع فعال و غیرفعال	۵۰۱۲۳	۴۷۹۶۱	۲۵۱۱۳	۲۳۹۳۲	۲۵۰۱۰	۲۴۰۲۹
اظهار نشده	۶۱۹	۴۸۲	۳۰۸	۲۳۳	۳۱۱	۲۴۹

مأخذ: مرکز آمار ایران، ۱۳۸۵.

### • گروه سنی ۲۴-۱۵ ساله (سال ۱۳۸۵)

چگونگی وضعیت فعالیت اقتصادی جمعیت ۲۴-۱۵ ساله کشور در سال ۱۳۸۵ در جدول شماره ۱۱، به تصویر کشیده شده است. در این سال حدود ۲۴/۱ درصد جمعیت این گروه سنی شاغل و ۹/۶ درصد آن جویای کار (بی‌کار)، بوده‌اند. در مقایسه با سال ۱۳۷۵ (سهم شاغلان ۲۵/۴ درصد و سهم بی‌کاران ۶/۱ درصد)، باید پذیرفت نه تنها شاهد افزایش سهم شاغلان بلکه مواجه با افزایش سهم بی‌کاران هستیم. سهم شاغلان مناطق شهری به ۱۹/۷ درصد تقلیل و سهم شاغلان مناطق روستایی به ۳۹/۰ درصد افزایش یافته



است. چنین وضعیتی نمی‌تواند امید بخش باشد، زیرا اشتغال در مناطق شهری مطمئن و تا حدودی دارای امنیت شغلی می‌باشد اما در مناطق روستایی بی‌کاری فصلی، ادواری و ساختاری به شدت بستر اشتغال روستاییان را دستخوش اختلال می‌کند.

سهام محصلان این گروه سنی ۳۷/۷ درصد بوده که این سهم در مناطق شهری به ۴۳/۸ درصد و در مناطق روستایی به ۲۴/۹ درصد بالغ گردیده است. سهم محصلان در مقایسه با سال ۱۳۷۵ (حدود ۳۶/۷ درصد)، افزایش یافته که چه در مناطق روستایی چه در مناطق شهری شاهد این فزونی بوده‌ایم. بررسی سهم محصلان به تفکیک جنسیت آنها می‌تواند وجود یا عدم وجود دگرگونی در تفاوت گذاری‌های جنسیتی را آشکار سازد. سهم محصلان پسر در مناطق شهری ۴۱/۹ درصد و سهم محصلان دختر در همین مناطق ۴۵/۶ درصد، بوده است. در صورتی که سهم محصلان پسر در مناطق روستایی نزدیک به ۲۶/۱ درصد و سهم محصلان دختر به ۲۳/۶ درصد، رسیده است. برای نخستین بار شاهد پیشی گرفتن سهم محصلان دختر بر سهم محصلان پسر (در مناطق شهری)، بوده‌ایم و می‌توان ادعا داشت که تبعیض در آموزش رسمی از بین رفته است اما در مناطق روستایی همچنان سهم پسران از جمعیت محصلان به مراتب بیش از دختران بوده است.

سهم دختران و زنان خانه‌دار در مناطق شهری حدود ۳۲/۹ درصد و در مناطق روستایی نزدیک به ۴۷/۰ درصد، رسیده است. در مقایسه با سال ۱۳۷۵، باید اعتراف کرد که سهم دختران و زنان خانه‌دار در مناطق شهری (۴۳/۵ درصد) و مناطق روستایی (۵۹/۳ درصد)، کاهش چشم‌گیری داشته که می‌تواند به حضور گسترده و فراگیر زنان در عرصه‌های تحصیل و... باز گردد.



## جدول شماره ۱۱- چگونگی وضعیت فعالیت اقتصادی جمعیت ۲۴-۱۵ ساله‌ی کشور در سال ۱۳۸۵

روستایی		شهری		کل		وضعیت فعالیت
زن	مرد	زن	مرد	زن	مرد	
۲۷۳۸۱۱	۱۳۹۶۷۵۳	۳۵۰۰۱۰	۲۲۰۲۹۵۳	۶۲۳۸۲۱	۳۵۹۹۷۰۶	شاغل
۱۸۱۴۴۵	۴۶۶۶۳۰	۳۳۶۴۵۳	۶۹۸۹۴۵	۵۱۷۸۹۸	۱۱۶۵۵۷۵	بی‌کار
۴۵۵۲۵۶	۱۸۶۳۳۸۳	۶۸۶۴۶۳	۲۹۰۱۸۹۸	۱۱۴۱۷۱۹	۴۷۶۵۲۸۱	جمع فعال
۶۴۹۱۷۶	۷۵۲۰۵۴	۲۷۰۴۰۷۷	۲۵۰۱۱۳۰	۳۳۵۳۲۵۳	۳۲۵۳۱۸۴	محصل
۹۵۱۹	۸۰۹۰	۷۵۴۵	۸۹۲۴	۱۷۰۶۴	۱۷۰۱۴	دارای درآمد بدون کار
۱۲۹۴۵۷۴	۹۵۵۴	۱۹۴۹۲۳۲	۱۱۷۸۴	۳۲۴۳۸۰۶	۲۱۳۳۸	خانه‌دار
۳۴۳۰۰۹	۲۵۲۱۴۳	۵۷۸۷۴۳	۵۳۹۹۷۳	۹۲۱۷۵۲	۷۹۲۱۱۶	سایر
۲۲۹۶۲۷۸	۱۰۲۱۸۴۱	۵۲۳۹۵۹۷	۳۰۶۱۸۱۱	۷۵۳۵۸۷۵	۴۰۸۳۶۵۲	جمع غیرفعال
۲۷۵۱۵۳۴	۲۸۸۵۲۲۴	۵۹۲۶۰۶۰	۵۹۶۳۷۰۹	۸۶۷۷۵۹۴	۸۸۴۸۹۳۳	جمع فعال و غیرفعال
۳۲۹۸۷	۳۲۹۱۲	۷۲۸۵۰	۷۲۹۰۷	۱۰۵۸۳۷	۱۰۵۸۱۹	اظهاری نشده

مأخذ: مرکز آمار ایران، ۱۳۸۵.

چگونگی وضعیت فعالیت اقتصادی جمعیت ۲۴-۱۵ ساله استان زنجان در سال ۱۳۸۵، در جدول شماره ۱۲، نشان داده شده است. در این سال حدود ۲۷/۶ درصد جمعیت یاد شده شاغل و ۷/۶ درصد نیز جویای کار (بی‌کار)، بوده‌اند. در مقایسه با سال ۱۳۷۵ (سهام شاغلان ۲۷/۷ درصد و سهم بی‌کاران ۴/۶ درصد)، باید گفت که تا حد قابل توجهی بر تعداد بی‌کاران و سهم آنان در جمعیت ۲۴-۱۵ ساله افزوده شده است. در مقایسه با وضعیت عمومی کشور نیز می‌توان گفت افراد واقع در این گروه سنی بیش‌تر از دیگر همگنان خود در سایر استان‌ها موفق به اشتغال گردیده‌اند و از این رو نرخ بی‌کاری در آن کمتر گردیده است. سهم شاغلان در مناطق شهری ۱۹/۷ درصد (کمتر از سهم شاغلان در مناطق شهری کشور - ۲۱/۵ درصد) و سهم شاغلان در مناطق روستایی ۳۹/۰ درصد به طرز معناداری بیش از سهم شاغلان مناطق روستایی کشور (حدود ۲۹/۶ درصد)، بوده است.

سهم محصلان این گروه سنی ۳۷/۹ درصد بوده که سهم مناطق شهری ۴۹/۲ درصد و سهم مناطق روستایی ۲۱/۸ درصد، گردیده است. سهم محصلان در مقایسه با سال ۱۳۷۵ (۳۲/۳ درصد)، از افزایش قابل قبول برخوردار بود. این افزایش سهم محصلان چه در مناطق شهری و چه در مناطق روستایی مشاهده می‌گردد. سهم محصلان پسر در مناطق شهری ۴۷/۷ درصد و سهم دختران این مناطق نیز ۵۰/۶ درصد، بود که از روند عمومی کشور، پیشی گرفتن سهم محصلان دختر بر محصلان پسر، تبعیت جسته است. در مقایسه با سال ۱۳۷۵ باید پذیرفت که از سهم محصلان پسر کاسته و بر سهم محصلان دختر افزوده شده است. سهم محصلان پسر



در مناطق روستایی ۲۵/۰ درصد و سهم محصلان دختر همین مناطق ۱۸/۹ درصد بود. در مقایسه با سهم این افراد در مناطق روستایی کشور می توان گفت سهم محصلان دختر از سطح عمومی کشور بالاتر و سهم محصلان پسر از سطح یاد شده پایین تر آمده است. اگر این سهم را با سال ۱۳۷۵ مقایسه کنیم، آشکار می گردد که اختلاف بین سهم دختران و پسران مناطق روستایی کاهش قابل تأملی یافته که البته هنوز تا برابری فرصت های تحصیل راهی دشوار در پیش است.

سهم دختران و زنان خانه دار مناطق شهری حدود ۲۶/۴ درصد (کمتر از سهم کشور) و در مناطق روستایی نزدیک به ۴۶/۹ درصد (هم تراز با سهم کشوری)، بوده است. در مقایسه با سال ۱۳۷۵، می توان اذعان داشت که سهم دختران و زنان خانه دار هم در مناطق شهری و هم در مناطق روستایی کاهش قابل توجهی داشته که می تواند برخاسته از حضور فراگیر آنان در عرصه های تحصیل و... باشد.

### جدول شماره ۱۲- چگونگی وضعیت فعالیت اقتصادی جمعیت ۲۴-۱۵ ساله استان زنجان در سال ۱۳۸۵

روستایی		شهری		کل		وضعیت فعالیت
زن	مرد	زن	مرد	زن	مرد	
۹۸۴۱	۲۹۷۶۸	۵۰۴۸	۲۳۳۱۱	۱۴۸۸۹	۵۳۰۷۹	شاغل
۱۱۲۳	۴۱۳۰	۴۹۰۹	۸۴۶۰	۶۰۳۳	۱۲۵۹۰	بی کار
۱۰۹۶۴	۳۳۸۹۸	۹۹۵۷	۳۱۱۷۱	۲۰۹۲۱	۶۵۶۶۹	جمع فعال
۱۰۰۰۷	۱۲۱۳۱	۳۷۱۴۰	۳۳۸۳۲	۴۷۱۴۷	۴۵۹۶۳	محصل
۲۵۹	۸۶	۹۱	۸۹	۳۵۰	۱۷۵	دارای درآمد بدون کار
۲۴۸۲۴	۱۲۵	۱۹۳۸۹	۵۷	۴۴۲۱۳	۱۸۲	خانه دار
۶۹۲۳	۲۳۵۵	۶۷۹۵	۵۱۳۰	۱۳۷۱۸	۷۴۸۵	سایر
۴۲۰۱۳	۱۴۶۹۷	۶۳۴۱۵	۳۹۱۰۸	۱۰۵۴۲۸	۵۳۸۰۵	جمع غیرفعال
۵۲۹۷۷	۴۸۵۹۵	۷۳۳۷۲	۷۰۸۷۹	۱۲۶۳۴۹	۱۱۹۴۷۴	جمع فعال و غیرفعال
۵۴۰	۴۲۲	۸۵۸	۸۵۱	۱۳۹۸	۱۲۷۳	اظهار نشده

مأخذ: مرکز آمار ایران، ۱۳۸۵.



## ۱-۳-۲- تحلیل روند تحولات وضعیت اشتغال استان به تفکیک بخش‌ها و وضعیت شاغلین

بررسی وضعیت اشتغال جمعیت ده ساله و بیش‌تر استان زنجان و تحلیل روند تحولات آن می‌تواند برداشت مؤثقی از میزان عرضه و تقاضای نیروی کار و همچنین تعیین سهم هر یک از گروه‌های عمده فعالیت اقتصادی (کشاورزی، صنعت و خدمات)، در جذب نیروی انسانی بی‌انجامد. میزان اشتغال<sup>۱</sup> از دیگر شاخص‌هایی است که می‌تواند ما را در تحلیل وضعیت اقتصادی استان زنجان یاری رساند. همانطور که در جدول زیر مشاهده می‌کنیم میزان اشتغال استان زنجان در دوره‌ی ۸۵-۱۳۵۵، گنجانده شده است. علی‌رغم روند تغییرات میزان مشارکت اقتصادی، پایین‌ترین مقدار میزان اشتغال در سال ۱۳۸۵، قابل رویت می‌باشد (۹۰/۶ درصد). بیش‌ترین مقدار این میزان در سال ۱۳۷۵، دیده می‌شود. در این سال نه تنها شاغلان مرد نسبت به جمعیت فعال افزایش یافتند بلکه شاغلان زن نیز با جهشی چشم‌گیر میزان اشتغال سال ۱۳۶۵ (۷۲/۱۵)، را به ۹۰/۹ درصد افزایش دادند. در سال ۱۳۸۵، اُفت میزان اشتغال در میان مردان اندک اما در میان زنان فاحش بود.

جدول شماره‌ی ۱۳- میزان اشتغال (نرخ اشتغال) استان برحسب سال و جنس

سال	مرد و زن	مردان	زنان
۱۳۵۵	۹۱/۹۸	۹۰/۸	۹۹/۲۹
۱۳۶۵	۹۱/۲۹	۹۲/۲۴	۷۲/۱۵
۱۳۷۵	۹۳/۷۳	۹۴/۰۶	۹۰/۸۹
۱۳۸۵	۹۰/۶	۹۲/۲	۸۳/۸

مأخذ: ۱- مرکز آمار ایران، ۱۳۸۵.

۲- گزیده نتایج تفصیلی سرشماری عمومی نفوس و مسکن سال‌های ۷۵-۱۳۵۵.

۱. اشتغال عبارت است از: نسبت جمعیت شاغل منطقه به جمعیت فعال (شاغل و بی‌کار) همان منطقه ضربدر صد.

$$\text{میزان اشتغال} = \frac{\text{جمعیت شاغل منطقه}}{\text{جمعیت فعال همان منطقه}} \times 100$$



## نمودار شماره ۱- نمودار میزان اشتغال استان برحسب سال و جنس در سال‌های ۸۵-۱۳۵۵

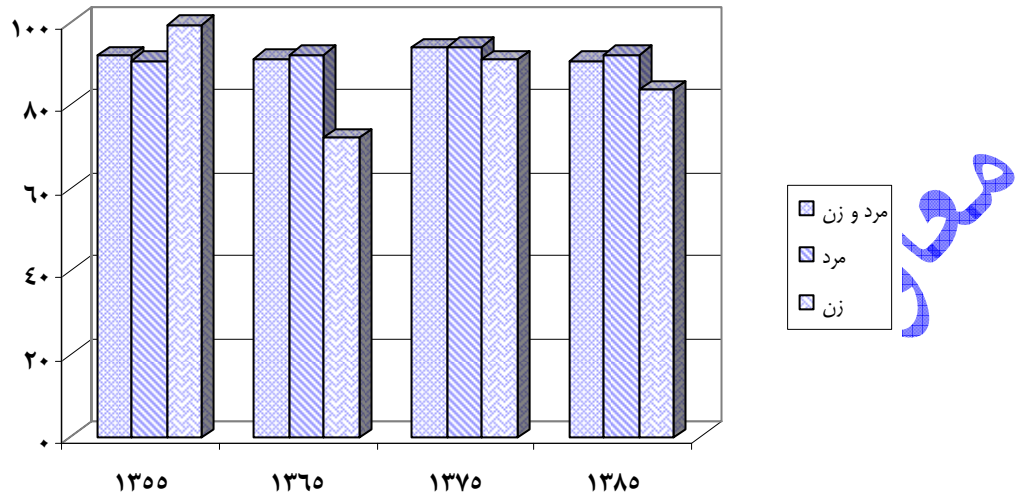

مأخذ: ۱- مرکز آمار ایران، ۱۳۸۵.

۲- گزیده نتایج تفصیلی سرشماری عمومی نفوس و مسکن سال‌های ۷۵-۱۳۵۵.

چگونگی توزیع شاغلان جمعیت ده ساله و بیش‌تر استان زنجان براساس بخش‌های عمده فعالیت به تفکیک مناطق شهری- روستایی، جنسیت و میزان تحصیلات آنان در جدول‌های شماره ۱۷ و ۱۴، ۱۵، ۱۶، آمده است. در سال ۱۳۷۵، نزدیک به ۳۹/۰ درصد شاغلان در بخش کشاورزی، ۲۸/۸ درصد در بخش صنعت و ۳۱/۳ درصد در بخش خدمات، اشتغال داشتند. حدود ۰/۹ درصد از شاغلان از بخش اقتصادی خاصی نام نبرده‌اند. در سال ۱۳۸۵، نزدیک به ۲۹/۵ درصد شاغلان در بخش کشاورزی، ۳۴/۸ درصد در بخش صنعت و ۳۴/۹ درصد در بخش خدمات، فعالیت می‌کردند. بدین ترتیب می‌توان دریافت که در دهه ۸۵-۱۳۷۵، بخش کشاورزی با افت نیروی انسانی رو به رو بوده و در عوض بخش صنعت (با ۶/۰ درصد افزایش سهم) و خدمات (با ۳/۶ درصد افزایش سهم)، از رشد مناسبی برخوردار شده‌اند. بررسی وضعیت سواد شاغلان در سال ۱۳۷۵، نشان می‌دهد که ۶۶/۰ درصد شاغلان بخش کشاورزی با سواد و ۴۴/۰ درصد نیز بی‌سواد بودند. ۷۷/۴ درصد شاغلان بخش صنعت با سواد و ۲۲/۶ درصد نیز بی‌سواد بودند. ۹۰/۰ درصد شاغلان بخش خدمات نیز با سواد ۱۰/۰ درصد هم، بی‌سواد بودند. پس می‌توان پذیرفت، انجام فعالیت در بخش کشاورزی با کمترین درصد باسوادی و اشتغال در بخش خدمات با بیش‌ترین درصد باسوادی همراه بوده است. بررسی وضعیت سواد شاغلان پس از گذشت ده سال (۱۳۸۵)، از دگرگونی‌های چشم‌گیری حکایت می‌کند. نزدیک به ۳۲/۵ درصد شاغلان بخش کشاورزی، ۱۱/۶ درصد شاغلان بخش صنعت و ۵/۶ درصد شاغلان بخش خدمات بی‌سواد بودند. به این ترتیب می‌توان روند گذشته را در وضعیت کنونی مشاهده کرد اما تفاوت اساسی در کاهش سهم بی‌سوادان بوده است.



## نمودار شماره ۲- سهم بی سوادان از جمعیت شاغل بخش های عمده ای اقتصادی

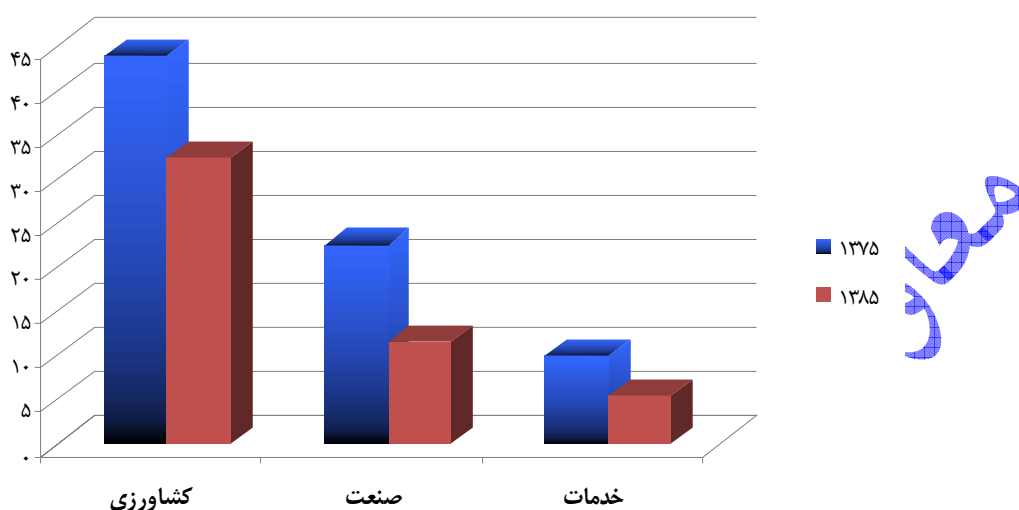

مأخذ: ۱- گزیده نتایج تفصیلی سرشماری عمومی نفوس و مسکن، ۱۳۷۵  
۲- مرکز آمار ایران، ۱۳۸۵.

بررسی سهم دانش آموختگان دانشگاه ها و مؤسسات آموزش عالی در شاغلان بخش های عمده ای فعالیت اقتصادی نشان می دهد که در سال ۱۳۷۵، حدود ۰/۱۸ درصد شاغلان بخش کشاورزی، ۱/۹ درصد شاغلان بخش صنعت و ۱۹/۹ درصد شاغلان بخش خدمات را دانش آموختگان، تشکیل می داده اند. در سال ۱۳۸۵، سهم دانش آموختگان از شاغلان بخش کشاورزی ۰/۷۷ درصد، از بخش صنعت ۷/۴ درصد و از بخش خدمات ۳۰/۶ درصد، گردیده است. به این ترتیب در می یابیم که چه در سال ۱۳۷۵ و چه در سال ۱۳۸۵ بخش خدمات بیشترین سهم دانش آموختگان را جذب کرده و بخش کشاورزی [هم چون] دهه ای گذشته از اشتغال دانش آموختگان محروم و بی نصیب مانده است. با توجه به سهم جمعیت روستایی و فعالیت های اقتصادی مبتنی بر کشاورزی آنان، این عدم کشش بخش یاد شده به سنتی ماندن شیوه های تولید و... خواهد انجامید.

بررسی وضعیت جنسیت شاغلان بخش های عمده ای فعالیت اقتصادی آشکار ساخت که در سال ۱۳۷۵، فقط ۱/۷ درصد شاغلان بخش کشاورزی، ۱۵/۰ درصد شاغلان بخش صنعت و ۱۳/۹ درصد شاغلان بخش خدمات را، دختران و زنان تشکیل می دادند. سهم اندک دختران و زنان شاغل در بخش کشاورزی را می توان به در هم آمیختگی کار زنان با وظایف مادری، همسر و... آنها از سوئی و از طرف دیگر عدم دریافت مزد در قبال این قبیل امور نسبت داد. در سال ۱۳۸۵، حدود ۸/۶ درصد شاغلان بخش کشاورزی، ۲۲/۰ درصد شاغلان بخش صنعت و ۱۸/۴ درصد شاغلان بخش خدمات را دختران و زنان تشکیل داده اند. بنابراین باید پذیرفت کاهش نیروی کار



مردان در بخش کشاورزی به وسیله حضور زنان جبران گردیده است از سوی دیگر زنان در بخش‌های صنعت و خدمات نیز سهم بیش‌تری از نیروی کار این دو بخش را (در مقایسه با سال ۱۳۷۵)، به خود اختصاص داده‌اند.

معاونت برنامه ریزی استانداری زنجان



جدول شماره ۱۴ - شاغلان برحسب جنس، گروه‌های عمده‌ی فعالیت و سطح سواد - استان زنجان در سال ۱۳۷۵

تخصیلات	جنس	کشاورزی			صنعت			خدمات			اظهار نشده		
		کل	شهری	روستایی	کل	شهری	روستایی	کل	شهری	روستایی	کل	شهری	روستایی
ابتدایی	مرد	۳۰۶۱۳	۲۲۵۱	۲۸۳۶۲	۲۴۱۶۰	۱۳۶۰۲	۱۰۵۵۸	۱۶۵۰۶	۱۲۲۵۱	۴۲۵۵	۵۰۷	۲۵۱	۲۵۶
	زن	۳۸۷	۱۰	۳۷۷	۵۰۷۱	۱۴۱۴	۳۶۵۷	۴۴۲	۲۷۶	۱۶۶	۹۵	۳۶	۵۹
راهنمایی	مرد	۸۴۴۴	۱۰۷۹	۷۳۶۵	۱۱۸۹۷	۸۶۱۲	۳۲۸۵	۱۳۰۳۰	۱۰۷۱۴	۲۳۱۶	۳۳۵	۲۱۳	۱۲۲
	زن	۱۱۱	۹	۱۰۲	۱۰۴۳	۶۸۴	۳۵۹	۶۱۴	۴۵۲	۱۶۲	۴۳	۲۳	۲۰
متوسطه	مرد	۱۷۱۰	۶۱۵	۱۰۹۵	۴۷۸۹	۴۲۴۹	۵۴۰	۱۴۵۰۲	۱۲۵۳۰	۱۹۷۲	۲۴۴	۲۰۳	۴۱
	زن	۱۰	۵	۵	۳۰۵	۲۸۹	۱۶	۳۷۹۴	۳۴۵۱	۳۴۳	۶۳	۵۸	۵
پیش دانشگاهی	مرد	۳	۰	۳	۶	۴	۲	۸	۸	۰	۰	۰	۰
	زن	۰	۰	۰	۱	۱	۰	۱۱	۱۱	۰	۰	۰	۰
عالی	مرد	۱۶۸	۱۳۳	۳۵	۱۲۸۴	۱۱۶۹	۱۱۵	۹۹۴۵	۸۵۸۳	۱۳۶۲	۱۲۶	۱۱۵	۱۱
	زن	۶	۵	۱	۱۰۹	۱۰۶	۳	۵۵۹۳	۵۱۲۱	۴۷۲	۴۵	۴۰	۵
سوادآموزی بزرگسالان	مرد	۳۱۴۶	۲۳۱	۲۹۱۵	۳۰۴۵	۲۱۹۶	۸۴۹	۲۰۴۶	۱۵۷۱	۴۷۵	۵۴	۴۰	۱۴
	زن	۱۳۲	۲	۱۳۰	۱۳۶۴	۴۴۶	۹۱۸	۹۱	۷۳	۱۸	۳۳	۱۱	۲۲
سایر	مرد	۹۹۰۶	۹۷۱	۸۹۳۵	۲۷۵۷	۱۸۷۱	۸۸۶	۳۷۳۸	۲۷۹۱	۹۴۷	۹۱	۳۸	۵۳
	زن	۵۳	۴	۴۹	۵۲	۲۷	۲۵	۹۸	۸۴	۱۴	۶	۴	۲
جمع کل باسواد	مرد	۵۳۹۹۰	۵۲۸۰	۴۸۷۱۰	۴۷۹۳۸	۳۱۷۰۳	۱۶۲۳۵	۵۹۷۷۵	۴۸۴۴۸	۱۱۳۲۷	۱۳۵۷	۸۶۰	۴۹۷
	زن	۶۹۹	۳۵	۶۶۴	۷۹۴۵	۲۹۶۷	۴۹۷۸	۱۰۶۴۳	۹۴۶۸	۱۱۷۵	۲۸۵	۱۷۲	۱۱۳
بی سواد	مرد	۴۲۰۱۲	۳۷۵۲	۳۸۲۶۰	۱۳۳۹۷	۸۳۷۰	۵۰۲۷	۷۶۳۶	۵۷۷۰	۱۸۶۶	۳۹۶	۱۵۲	۲۴۴
	زن	۹۴۶	۵۷	۸۸۹	۲۸۸۹	۷۳۷	۲۱۵۲	۱۹۵	۱۴۹	۴۶	۲۸۹	۷۶	۲۱۳
جمع کل	مرد	۹۶۰۰۲	۹۰۳۲	۸۶۹۷۰	۶۱۳۳۵	۴۰۰۷۳	۲۱۲۶۲	۶۷۴۱۱	۵۴۲۱۸	۱۳۱۹۳	۱۷۵۳	۱۰۱۲	۷۴۱
	زن	۱۶۴۵	۹۲	۱۵۵۳	۱۰۸۳۴	۳۷۰۴	۷۱۳۰	۱۰۸۳۸	۹۶۱۷	۱۲۲۱	۵۷۴	۲۴۸	۳۲۶

مأخذ: گزیده نتایج تفصیلی سرشماری عمومی نفوس و مسکن، ۱۳۷۵.



جدول شماره ۱۵ - شاغلان بر حسب جنس، گروه‌های عمده‌ی فعالیت و سطح سواد - استان زنجان در سال ۱۳۷۵

تحصیلات	جنس	کشاورزی			صنعت			خدمات			اظهار نشده		
		کل	شهری	روستایی	کل	شهری	روستایی	کل	شهری	روستایی	کل	شهری	روستایی
ابتدایی	مرد	۳۱/۹	۲۴/۹	۳۲/۶	۳۹/۴	۳۳/۹	۴۹/۷	۲۴/۵	۲۲/۶	۳۲/۳	۲۸/۹	۲۴/۸	۳۴/۵
	زن	۵۲۳	۱۰/۹	۲۴/۳	۴۶/۸	۳۸/۲	۵۱/۳	۴/۱	۲/۹	۱۳/۶	۱۶/۶	۱۴/۵	۱۸/۱
راهنمایی	مرد	۸/۸	۱۱/۹	۸/۵	۱۹/۴	۲۱/۵	۱۵/۵	۱۹/۳	۱۹/۸	۱۷/۶	۱۹/۱	۲۱/۰	۱۶/۵
	زن	۶/۸	۹/۸	۶/۶	۹/۶	۱۸/۵	۵/۰	۵/۷	۴/۷	۱۳/۳	۷/۵	۹/۳	۶/۱
متوسطه	مرد	۱/۸	۶/۸	۱/۳	۷/۸	۱۰/۶	۲/۵	۲۱/۵	۲۳/۱	۱۴/۹	۱۳/۹	۲۰/۱	۵/۵
	زن	۰/۶	۵/۴	۰/۳	۲/۸	۷/۸	۰/۲	۳۵/۰	۳۵/۹	۲۸/۱	۱۱/۰	۲۳/۴	۱/۵
پیش دانشگاهی	مرد	۰/۰	۰/۰	۰/۰	۰/۰	۰/۰	۰/۰	۰/۰	۰/۰	۰/۰	۰/۰	۰/۰	۰/۰
	زن	۰/۰	۰/۰	۰/۰	۰/۰	۰/۰	۰/۰	۰/۱	۰/۱	۰/۰	۰/۰	۰/۰	۰/۰
عالی	مرد	۰/۲	۱/۵	۰/۰	۲/۱	۲/۹	۰/۵	۱۴/۸	۱۵/۸	۱۰/۳	۷/۲	۱۱/۴	۱/۵
	زن	۰/۴	۵/۴	۰/۱	۱/۰	۲/۹	۰/۰	۵۱/۶	۵۳/۲	۳۸/۷	۷/۸	۱۶/۱	۱/۵
سوادآموزی بزرگسالان	مرد	۳/۳	۲/۶	۳/۴	۵/۰	۵/۵	۴/۰	۳/۰	۲/۹	۳/۶	۳/۱	۴/۰	۱/۹
	زن	۸/۰	۲/۲	۸/۴	۱۲/۶	۱۲/۰	۱۲/۹	۰/۸	۰/۸	۱/۵	۵/۷	۴/۴	۶/۷
سایر	مرد	۱۰/۳	۱۰/۸	۱۰/۳	۴/۵	۴/۷	۴/۲	۵/۵	۵/۱	۷/۲	۵/۲	۳/۸	۷/۲
	زن	۳/۲	۴/۳	۳/۲	۰/۵	۰/۷	۰/۴	۰/۹	۰/۹	۱/۱	۱/۰	۱/۶	۰/۶
جمع کل باسواد	مرد	۵۶/۲	۵۸/۵	۵۶/۰	۷۸/۲	۷۹/۱	۷۶/۴	۸۸/۷	۸۹/۴	۸۵/۹	۷۷/۴	۸۵/۰	۶۷/۱
	زن	۴۲/۵	۳۸/۰	۴۲/۸	۷۳/۳	۸۰/۱	۶۹/۸	۹۸/۲	۹۸/۵	۹۶/۲	۴۹/۷	۶۹/۴	۳۴/۴
بی‌سواد	مرد	۴۳/۸	۴۱/۵	۴۴/۰	۲۱/۸	۲۰/۹	۲۳/۶	۱۱/۳	۱۰/۶	۱۴/۱	۲۲/۶	۱۵/۰	۳۲/۹
	زن	۵۷/۵	۶۲/۰	۵۷/۲	۲۶/۷	۱۹/۹	۳۰/۲	۱/۸	۱/۵	۳/۸	۵۰/۳	۳۰/۶	۶۵/۳
جمع کل	مرد	۱۰۰/۰	۱۰۰/۰	۱۰۰/۰	۱۰۰/۰	۱۰۰/۰	۱۰۰/۰	۱۰۰/۰	۱۰۰/۰	۱۰۰/۰	۱۰۰/۰	۱۰۰/۰	۱۰۰/۰
	زن	۱۰۰/۰	۱۰۰/۰	۱۰۰/۰	۱۰۰/۰	۱۰۰/۰	۱۰۰/۰	۱۰۰/۰	۱۰۰/۰	۱۰۰/۰	۱۰۰/۰	۱۰۰/۰	۱۰۰/۰

مأخذ: گزیده نتایج تفصیلی سرشماری عمومی نفوس و مسکن، ۱۳۷۵.



جدول شماره ۱۶ - شاغلان بر حسب جنس، گروه‌های عمده‌ی فعالیت و سطح سواد - استان زنجان در سال ۱۳۸۵

تحصیلات	جنس	کشاورزی			صنعت			خدمات			اظهار نشده		
		کل	شهری	روستایی	کل	شهری	روستایی	کل	شهری	روستایی	کل	شهری	روستایی
ابتدایی	مرد	۲۶۰۱۳	۲۶۷۷	۲۳۳۳۶	۲۴۷۲۹	۱۳۷۸۴	۱۰۹۴۵	۱۶۵۳۳	۱۲۷۳۸	۳۷۹۵	۲۸۹	۱۷۰	۱۱۹
	زن	۲۰۷۲	۴۶	۲۰۲۶	۹۲۸۳	۱۴۵۳	۷۸۳۰	۶۲۷	۴۳۳	۱۹۴	۹۲	۱۸	۷۴
راهنمایی	مرد	۱۴۱۷۶	۱۹۹۴	۱۲۱۸۲	۲۰۴۸۳	۱۲۳۸۶	۸۰۹۷	۱۶۵۸۶	۱۳۸۶۳	۲۷۲۳	۴۱۲	۲۶۲	۱۵۰
	زن	۷۹۵	۱۷	۷۷۸	۳۲۸۶	۱۱۰۲	۲۱۸۴	۱۱۳۵	۹۱۰	۲۲۵	۱۱۴	۷۰	۴۴
متوسطه	مرد	۶۵۶۲	۱۴۷۵	۵۰۸۷	۱۸۲۴۹	۱۴۱۹۴	۴۰۵۵	۲۲۷۹۳	۲۰۲۶۵	۲۵۲۸	۴۲۵	۲۹۵	۱۳۰
	زن	۱۷۲	۲۰	۱۵۲	۲۷۱۸	۲۲۳۱	۴۸۷	۴۳۷۳	۴۰۳۵	۳۳۸	۱۹۱	۱۵۹	۳۲
پیش دانشگاهی	مرد	۴۶۸	۵۲	۴۱۶	۵۵۱	۳۹۳	۱۵۸	۷۳۰	۵۳۳	۱۹۷	۴۱	۴۱	۰
	زن	۲۶	۰	۲۶	۲۳۴	۱۷۷	۵۷	۳۱۵	۲۴۳	۷۲	۴۶	۴۶	۰
عالی	مرد	۶۲۴	۳۳۷	۲۸۷	۶۳۳۸	۶۰۱۴	۳۲۴	۲۰۰۶۳	۱۸۲۶۱	۱۸۰۲	۱۰۰	۹۳	۷
	زن	۶۲	۴۹	۱۳	۱۴۹۱	۱۴۷۷	۱۴	۱۲۲۲۴	۱۱۶۰۸	۶۱۶	۱۰۹	۹۹	۱۰
سوادآموزی بزرگسالان	مرد	۳۳۶۳	۳۹۵	۲۹۶۸	۲۰۸۴	۱۵۹۸	۴۸۶	۱۸۶۴	۱۵۰۹	۳۵۵	۴۱	۲۲	۱۹
	زن	۶۶۱	۷	۶۵۴	۱۶۰۱	۳۶۹	۱۲۳۲	۱۸۶	۱۲۲	۶۴	۲۹	۱۸	۱۱
سایر	مرد	۵۰۷۹	۴۸۶	۴۵۹۳	۱۷۴۸	۱۰۴۳	۷۰۵	۲۰۲۸	۱۶۱۰	۴۱۸	۴۳۵	۳۲۳	۱۱۲
	زن	۶۰	۱	۵۹	۲۵۳	۵۸	۱۹۵	۱۵۵	۱۳۵	۲۰	۶۱	۵۵	۶
جمع کل باسواد	مرد	۵۶۲۸۵	۷۴۱۶	۴۸۸۶۹	۷۴۱۸۲	۴۹۴۱۲	۲۴۷۷۰	۸۰۵۹۷	۶۸۷۷۹	۱۱۸۱۸	۱۷۴۳	۱۲۰۶	۵۳۷
	زن	۳۸۴۸	۱۴۰	۳۷۰۸	۱۸۸۶۶	۶۸۶۷	۱۱۹۹۹	۱۹۰۱۵	۱۷۴۸۶	۱۵۲۹	۶۴۲	۴۶۵	۱۷۷
بی سواد	مرد	۲۵۱۷۶	۲۷۷۹	۲۲۳۹۷	۷۹۰۷	۴۸۱۶	۳۰۹۱	۵۵۴۵	۴۶۷۷	۸۶۸	۲۳۰	۱۴۹	۸۱
	زن	۳۸۳۹	۱۱۷	۳۷۲۲	۴۲۸۲	۸۴۸	۳۴۳۴	۳۸۱	۲۹۹	۸۲	۱۷۹	۵۷	۱۲۲
جمع کل	مرد	۸۱۴۶۱	۱۰۱۹۵	۷۱۲۶۶	۸۲۰۸۹	۵۴۲۲۸	۲۷۸۶۱	۸۶۱۴۲	۷۳۴۵۶	۱۲۶۸۶	۱۹۷۳	۱۳۵۵	۶۱۸
	زن	۷۶۸۷	۲۵۷	۷۴۳۰	۲۳۱۴۸	۷۷۱۵	۱۵۴۳۳	۱۹۳۹۶	۱۷۷۸۵	۱۶۱۱	۸۲۱	۵۲۲	۲۹۹

مأخذ: مرکز آمار ایران، ۱۳۸۵.



جدول شماره ۱۷ - شاغلان بر حسب جنس، گروه‌های عمده‌ی فعالیت و سطح سواد - استان زنجان در سال ۱۳۸۵

تحصیلات	جنس	کشاورزی			صنعت			خدمات			اظهار نشده		
		کل	شهری	روستایی	کل	شهری	روستایی	کل	شهری	روستایی	کل	شهری	روستایی
ابتدایی	مرد	۳۱/۹	۲۶/۳	۳۲/۷	۳۰/۱	۲۵/۴	۳۹/۳	۱۹/۲	۱۷/۳	۲۹/۹	۱۴/۶	۱۲/۵	۱۹/۳
	زن	۲۷/۰	۱۷/۹	۲۷/۳	۴۰/۱	۱۸/۸	۵۰/۷	۳/۲	۲/۴	۱۲/۰	۱۱/۲	۳/۴	۲۴/۷
راهنمایی	مرد	۱۷/۴	۱۹/۶	۱۷/۱	۲۵/۰	۲۲/۸	۲۹/۱	۱۹/۳	۱۸/۹	۲۱/۵	۲۰/۹	۱۹/۳	۲۴/۳
	زن	۱۰/۳	۶/۶	۱۰/۵	۱۴/۲	۱۴/۳	۱۴/۲	۵/۹	۵/۱	۱۴/۰	۱۳/۹	۱۳/۴	۱۴/۷
متوسطه	مرد	۸/۱	۱۴/۵	۷/۱	۲۲/۲	۲۶/۲	۱۴/۶	۲۶/۵	۲۷/۶	۱۹/۹	۲۱/۵	۲۱/۸	۲۱/۰
	زن	۲/۲	۷/۸	۲/۰	۱۱/۷	۲۸/۹	۳/۲	۲۲/۵	۲۲/۷	۲۱/۰	۲۳/۳	۳۰/۵	۱۰/۷
پیش دانشگاهی	مرد	۰/۶	۰/۵	۰/۶	۰/۷	۰/۷	۰/۶	۰/۸	۰/۷	۱/۶	۲/۱	۳/۰	۰/۰
	زن	۰/۳	۰/۰	۰/۳	۱/۰	۲/۳	۰/۴	۱/۶	۱/۴	۴/۵	۵/۶	۸/۸	۰/۰
عالی	مرد	۰/۸	۳/۳	۰/۴	۷/۷	۱۱/۱	۱/۲	۲۳/۳	۲۴/۹	۱۴/۲	۵/۱	۶/۹	۱/۱
	زن	۰/۸	۱۹/۱	۰/۲	۶/۴	۱۹/۱	۰/۱	۶۳/۰	۶۵/۳	۳۸/۲	۱۳/۳	۱۹/۰	۳/۳
سوادآموزی بزرگسالان	مرد	۱/۴	۳/۹	۴/۲	۲/۵	۲/۹	۱/۷	۲/۲	۲/۱	۲/۸	۲/۱	۱/۶	۳/۱
	زن	۸/۶	۲/۷	۸/۸	۶/۹	۴/۸	۸/۰	۶/۰	۰/۷	۴/۰	۳/۵	۳/۴	۳/۷
سایر	مرد	۶/۲	۴/۸	۶/۴	۲/۱	۱/۹	۲/۵	۲/۴	۲/۲	۳/۳	۲۲/۰	۲۳/۸	۱۸/۱
	زن	۰/۸	۰/۴	۰/۸	۱/۱	۰/۸	۱/۳	۰/۸	۰/۸	۱/۲	۷/۴	۱۰/۵	۲/۰
جمع کل باسواد	مرد	۶۹/۱	۷۲/۷	۶۸/۶	۹۰/۴	۹۱/۱	۸۸/۹	۹۳/۶	۹۳/۶	۹۳/۲	۸۸/۳	۸۹/۰	۸۶/۹
	زن	۵۰/۱	۵۴/۵	۴۹/۹	۸۱/۵	۸۹/۰	۷۷/۷	۹۸/۰	۹۸/۳	۹۴/۹	۷۸/۲	۸۹/۱	۵۹/۲
بی سواد	مرد	۳۰/۹	۲۷/۳	۳۱/۴	۹/۶	۸/۹	۱۱/۱	۶/۴	۶/۴	۶/۸	۱۱/۷	۱۱/۰	۱۳/۱
	زن	۴۹/۹	۴۵/۵	۵۰/۱	۱۸/۵	۱۱/۰	۲۲/۳	۲/۰	۱/۷	۵/۲	۲۱/۸	۱۰/۹	۴۰/۸
جمع کل	مرد	۱۰۰/۰	۱۰۰/۰	۱۰۰/۰	۱۰۰/۰	۱۰۰/۰	۱۰۰/۰	۱۰۰/۰	۱۰۰/۰	۱۰۰/۰	۱۰۰/۰	۱۰۰/۰	۱۰۰/۰
	زن	۱۰۰/۰	۱۰۰/۰	۱۰۰/۰	۱۰۰/۰	۱۰۰/۰	۱۰۰/۰	۱۰۰/۰	۱۰۰/۰	۱۰۰/۰	۱۰۰/۰	۱۰۰/۰	۱۰۰/۰

مأخذ: مرکز آمار ایران، ۱۳۸۵.



به منظور آگاهی از امکان جذب نیروی کار بخش خصوصی و عمومی و همچنین ویژگی شاغلان هر یک از این رو به مقایسه‌ی شاغلان دو بخش یاد شده مبادرت ورزیده‌ایم. نزدیک به ۷۹/۸ درصد شاغلان جمعیت ده ساله و بیش‌تر استان زنجان در سال ۱۳۸۵، جذب بخش خصوصی و ۲۰/۲ درصد نیز جذب بخش عمومی گردیده بودند. حدود ۱/۶ درصد شاغلان نیز روشن‌ساختند که در بخش خصوصی اشتغال دارند یا عمومی. از میان شاغلان بخش خصوصی ۳۷/۱ درصد در مناطق شهری و ۴۲/۷ درصد در مناطق روستایی سکونت داشتند. حال آن که ۱۷/۷ درصد شاغلان بخش عمومی در مناطق شهری و حدود ۲/۴ درصد در مناطق روستایی به سر می‌برده‌اند. ۱۹/۱ درصد شاغلان بخش خصوصی و ۲/۲ درصد شاغلان بخش عمومی بی‌سواد بودند. از سوی دیگر ۴/۶ درصد شاغلان بخش خصوصی دارای مدرک دانشگاهی بودند. در صورتی که ۴۹/۵ درصد شاغلان بخش عمومی را دانش‌آموختگان دانشگاه‌ها و مؤسسات عالی تشکیل می‌دادند. به این ترتیب می‌توان از ناتوانی بخش خصوصی در جذب و پرورش تحصیل‌کردگان دانشگاهی سخن به میان آورد. متأسفانه روشن نیست که آیا سنجینی بین تربیت نیروی انسانی متخصص و تقاضای بخش اقتصادی وجود دارد و یا این که بخش‌های اقتصادی از رونق افتاده و دوران رکود فرساینده‌ای را پشت می‌گذارند.

بررسی وضعیت جنسیت شاغلان در بخش‌های خصوصی و دولتی آشکار می‌کند که ۶۸/۳ درصد زنان جذب بخش خصوصی و ۲۹/۲ درصد جذب بخش عمومی شده‌اند. یادآور می‌گردد که الگوی جذب دختران و زنان دانش‌آموخته به کلی متفاوت و حتی مخالف روند عمومی به کارگیری آنان بوده است زیرا تنها ۱۸/۸ درصد دختران و زنان یاد شده جذب بخش خصوصی و ۸۰/۳ درصد در بخش عمومی مشغول به کار گردیده‌اند. در صورتی که ۸۰/۷ درصد مردان موفق به اشتغال در بخش خصوصی شده و ۱۸/۰ درصد نیز به بخش عمومی روی آورده‌اند. الگوی جذب مردان دانش‌آموخته متفاوت از روند عمومی اشتغال در این بخش بوده است. حدود ۳۰/۳ درصد مردان دانش‌آموخته جذب بخش خصوصی و ۶۸/۷ درصد دیگر جذب بخش عمومی گردیده‌اند. بنابراین بخش عمومی گیراترین و پرفرودارترین قطب برای جذب دانش‌آموختگان (به ویژه دختران و زنان)، بوده است.



## جدول شماره ۱۸- شاغلان ۱۰ ساله و بیش تر برحسب جنس، سطح سواد، شهری و روستایی و وضع

## شغلی- استان در سال ۱۳۸۵

جنسیت	کل			شهری			روستایی			
	بخش خصوصی	بخش عمومی	اظهار نشده	بخش خصوصی	بخش عمومی	اظهار نشده	بخش خصوصی	بخش عمومی	اظهار نشده	
ابتدایی	مرد	۶۱۴۹۶	۵۲۲۴	۸۴۱	۲۴۹۴۸	۴۰۸۸	۳۳۲	۳۶۵۴۸	۱۱۳۶	۵۰۹
	زن	۱۱۵۴۱	۱۶۱	۳۷۱	۱۷۷۰	۸۵	۹۵	۹۷۷۱	۷۶	۲۷۶
راهنمایی	مرد	۴۴۷۰۲	۶۱۱۹	۸۳۹	۲۳۳۱۶	۵۰۰۰	۱۹۲	۲۱۳۸۶	۱۱۱۹	۶۴۷
	زن	۴۸۱۹	۲۹۳	۲۱۶	۱۸۶۱	۱۶۰	۷۸	۲۹۵۸	۱۳۳	۱۳۸
متوسطه	مرد	۳۴۹۸۵	۱۲۲۳۶	۸۰۶	۲۵۰۱۰	۱۰۷۲۴	۴۹۴	۹۹۷۵	۱۵۱۲	۳۱۲
	زن	۴۵۱۲	۲۷۴۸	۱۹۱	۳۷۲۱	۲۵۶۲	۱۶۰	۷۹۱	۱۸۶	۳۱
پیش دانشگاهی	مرد	۱۳۱۲	۴۲۱	۵۶	۶۷۹	۳۰۵	۳۵	۶۳۳	۱۱۶	۲۱
	زن	۴۲۲	۱۷۰	۳۰	۳۳۳	۱۱۰	۲۳	۸۹	۶۰	۷
عالی	مرد	۸۲۳۰	۱۸۶۳۵	۲۵۷	۷۵۵۲	۱۶۹۲۳	۲۲۹	۶۷۸	۱۷۱۲	۲۸
	زن	۲۶۰۹	۱۱۱۴۵	۱۳۲	۲۵۴۱	۱۰۵۶۷	۱۲۶	۶۸	۵۷۸	۶
سواد آموزی بزرگسالان	مرد	۶۶۲۵	۶۸۰	۴۷	۲۹۱۱	۵۷۸	۳۴	۳۷۱۴	۱۰۲	۱۳
	زن	۲۳۵۵	۵۹	۶۴	۴۹۸	۱۸	۰	۱۸۵۷	۴۱	۶۴
سایر	مرد	۸۳۹۵	۷۶۱	۱۳۵	۲۷۷۵	۶۵۰	۳۹	۵۶۲۰	۱۱۱	۹۶
	زن	۳۷۴	۱۴۴	۹	۱۱۵	۱۲۴	۹	۲۵۹	۲۰	۰
جمع کل باسواد	مرد	۱۶۵۷۴۵	۴۴۰۷۶	۲۹۸۱	۸۷۱۹۱	۳۸۲۶۸	۱۳۵۵	۷۸۵۵۴	۵۸۰۸	۱۶۲۶
	زن	۲۶۶۳۲	۱۴۷۲۰	۱۰۱۳	۱۰۸۳۹	۱۳۶۲۶	۴۹۱	۱۵۷۹۳	۱۰۹۴	۵۲۲
بی سواد	مرد	۳۷۲۷۵	۱۱۵۹	۴۲۰	۱۱۴۵۳	۸۳۶	۱۲۹	۲۵۸۲۲	۳۲۳	۲۹۱
	زن	۸۲۳۴	۱۷۶	۲۶۹	۱۱۲۸	۱۲۶	۶۶	۷۱۰۶	۵۰	۲۰۳

مأخذ: مرکز آمار ایران، ۱۳۸۵.





## نمودار شماره ۳- سهم دختران و زنان از جمعیت شاغل بخش‌های عمده اقتصادی

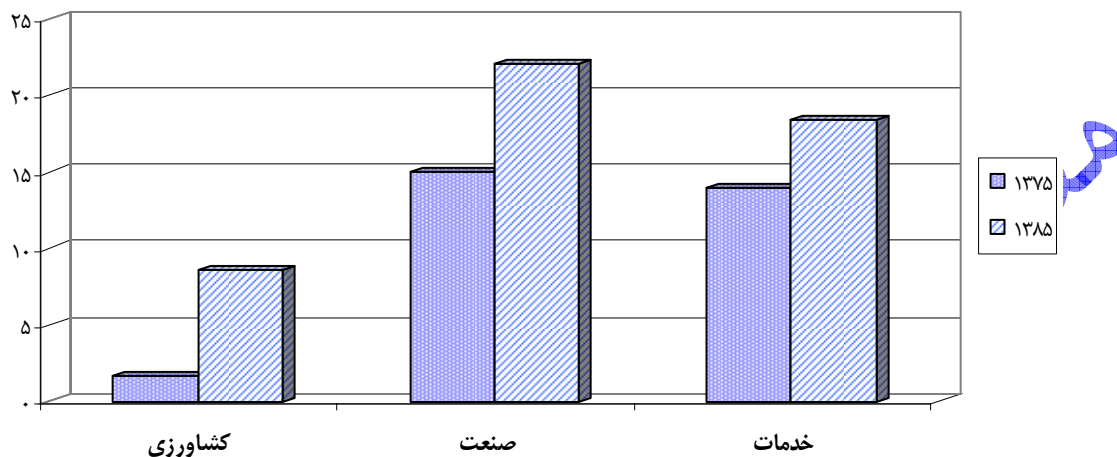

مأخذ: ۱- گزیده نتایج تفصیلی سرشماری عمومی نفوس و مسکن، ۱۳۷۵.

۲- مرکز آمار ایران، ۱۳۸۵.

از آن جا که نقش بخش خصوصی در جذب نیروی کار اشتغال استان زنجان حائز اهمیت بسیار بوده و نسبت به بخش عمومی (دولتی، تعاونی و ...)، توانسته برای افراد زیادی اشتغال ایجاد کند؛ در این قسمت از گزارش به وضعیت شغلی شاغلان این بخش و مقایسه آن با بخش عمومی پرداخته شده است. پیش از این یادآوری گردید که بخش خصوصی قابلیت چندانی برای جذب دانش‌آموختگان دانشگاه‌ها و مؤسسات عالی نداشته و بخش عمومی نیز برای جذب این افراد با محدودیت‌هایی چند (کوچک ساختن پیکره دولت و ...)، رویاروی بوده است. به همین دلیل در این جا به میزان تحصیلات افراد شاغل نیز توجه نشان داده شده است. تحلیل جنسیتی (مقایسه‌ی وضعیت مردان و زنان شاغل - چه در بخش خصوصی و چه در بخش دولتی)، می‌تواند، بیش از پیش، از نابرابری‌های اجتماعی پرده بردارد.

از میان مردان شاغل استان زنجان در بخش خصوصی (۲۰۳۰۲۷ نفر)، حدود ۷/۷ درصد کارفرما، ۵۴/۵ درصد کارکن مستقل، ۳۱/۶ درصد مزد و حقوق بگیر و ۶/۳ درصد کارکن فامیلی بدون مزد بودند. در همین سال (۱۳۸۵)، از میان مردان شاغل کشور در بخش خصوصی (۱۳۴۰۳۶۵۷ نفر)، حدود ۱۰/۶ درصد کارفرما، ۵۰/۴ درصد کارکن مستقل، ۳۶/۳ درصد مزد و حقوق بگیر و ۲/۸ درصد کارکن فامیلی بدون مزد بودند. به این ترتیب می‌توان دریافت که این استان در میان شاغلان مرد از کارفرمایان کمتر و کارکنان فامیلی بدون مزد بیش‌تر برخوردار بوده و از کارکنان مستقل و مزد و حقوق بگیران کمتری بهره‌مند گردیده است.



از میان زنان شاغل استان زنجان در بخش خصوصی (۳۴۸۶۸ نفر)، حدود ۳/۷ درصد کارفرما، ۴۲/۲ درصد کارکن مستقل، ۲۱/۶ درصد مزد و حقوق بگیر و ۳۲/۴ درصد کارکن فامیلی بدون مزد بودند. سهم چشم‌گیر زنان کارکن فامیلی بدون مزد حکایت از اشغال زنان در بخش غیررسمی اقتصادی دارد که می‌تواند به منزله‌ی شاخصی برای توسعه نیافتگی قلمداد شود. در همین سال (۱۳۸۵)، از میان زنان شاغل کشور در بخش خصوصی (۱۶۶۰۵۳۴ نفر) ۶/۸ درصد کارفرما، ۳۶/۷ درصد کارکن مستقل، ۳۷/۷ درصد مزد و حقوق بگیر و ۱۸/۸ درصد کارکن فامیلی بدون مزد بودند. در مقایسه با وضعیت عمومی شغلی کشور باید پذیرفت که این استان در میان زنان شاغل از کارفرمایان و کارکنان مستقل کمتر و از مزد و حقوق بگیران و کارکنان فامیلی بدون مزد بیش‌تری برخوردار بوده است. مقایسه‌ی تعداد شاغلان بخش‌های خصوصی و عمومی در مناطق شهری و روستایی می‌تواند ما را به واقعیت‌های ژرف‌تری هدایت کند که در فرآیند سیاست‌گذاری، تصمیم‌گیری و برنامه‌ریزی حائز اهمیت خواهد بود. در مناطق شهری استان ۳۲/۳ درصد در بخش عمومی و ۶۷/۷ درصد در بخش خصوصی اشتغال داشتند. وضع شاغلان بخش خصوصی در سال ۱۳۸۵، بدین گونه بوده است: کارفرمایان (۷/۱ درصد)، کارکنان مستقل (۳۱/۳ درصد)، مزد و حقوق بگیران (۲۷/۸ درصد) و کارکنان فامیلی (۱/۵ درصد). در مناطق روستایی این استان فقط ۵/۴ درصد شاغلان جمعیت ده ساله و بیش‌تر در بخش عمومی و ۹۴/۶ درصد در بخش خصوصی مشغول بودند. در مناطق روستایی استان وضع شاغلان بخش خصوصی در همین سال به این شرح بوده است: کارفرمایان (۴/۰ درصد)، کارکنان مستقل (۵۵/۰ درصد)، مزد و حقوق بگیران (۱۹/۵ درصد)، کارکنان فامیلی (۱۶/۱ درصد). وابستگی شاغلان مناطق شهری به بخش عمومی و اتکاء شاغلان مناطق روستایی بر فعالیت اقتصادی بخش خصوصی می‌تواند درجایی که این دو بخش با یکدیگر رویارویی می‌گردند، مسأله ساز و مشکل آفرین گردد. از آن جا که فعالیت اقتصادی در مناطق روستایی به شدت وابسته به اقلیم، آب و هوا و ... می‌باشد، همواره خطراتی گریزناپذیر (همچون خشکسالی، سیل و...)، آن را تهدید می‌کند و از سوی دیگر بی‌کاری فصلی در این مناطق موجب کاهش بهره‌وری نیروی انسانی آن می‌گردد. در صورتی که اشتغال در بخش عمومی با امنیت شغلی، تأمین اجتماعی (بیمه، بازنشستگی و...) و حقوق مستمر همراه می‌باشد و از این رو تفاوت فاحشی با بخش خصوصی (به ویژه در مناطق روستایی)، دارد.



جدول شماره ۱۹- شاغلان ۱۰ ساله و بیش تر بر حسب جنس، سطح سواد، شهری و روستایی و وضع شغلی- استان

## زنجان در سال ۱۳۸۵

بخش عمومی	کل					جنسیت	تحصیلات
	بخش خصوصی						
	کارکنان فامیلی بدون مزد	مزد و حقوق بگیران	کارکنان مستقل	کارفرمایان	جمع		
۱۱/۵	۲/۰	۹/۴	۱۶/۸	۲/۱	۳۰/۳	مرد	ابتدایی
۱/۱	۱۳/۹	۴/۶	۱۴/۲	۰/۴	۳۳/۱	زن	
۱۳/۵	۲/۲	۸/۲	۱۰/۱	۱/۴	۲۲/۰	مرد	راهنمایی
۲/۰	۴/۵	۲/۴	۶/۴	۰/۵	۱۳/۸	زن	
۲۷/۰	۱/۴	۷/۰	۷/۳	۱/۵	۱۷/۲	مرد	متوسطه
۱۸/۴	۱/۴	۵/۲	۵/۴	۱/۰	۱۲/۹	زن	
۰/۹	۰/۱	۰/۳	۰/۲	۰/۰	۰/۶	مرد	پیش دانشگاهی
۱/۱	۰/۱	۰/۷	۰/۳	۰/۱	۱/۲	زن	
۴۱/۲	۰/۲	۲/۳	۱/۰	۰/۶	۴/۱	مرد	عالی
۷۴/۸	۰/۱	۵/۳	۰/۹	۱/۲	۷/۵	زن	
۱/۵	۰/۰	۰/۸	۲/۲	۰/۳	۳/۳	مرد	سواد آموزی بزرگسالان
۰/۴	۱/۸	۰/۷	۴/۲	۰/۱	۶/۸	زن	
۱/۷	۰/۱	۰/۵	۳/۰	۰/۵	۴/۱	مرد	سایر
۱/۰	۰/۴	۰/۲	۰/۶	۰/۰	۱/۱	زن	
۹۷/۴	۶/۱	۲۸/۴	۴۰/۸	۶/۴	۸۱/۶	مرد	جمع کل باسواد
۹۸/۸	۲۲/۲	۱۹/۰	۳۱/۹	۳/۳	۷۶/۴	زن	
۲/۶	۰/۲	۳/۲	۱۳/۷	۱/۳	۱۸/۴	مرد	بی سواد
۱/۲	۱۰/۲	۲/۷	۱۰/۳	۰/۴	۲۳/۶	زن	
۱۰۰/۰	۶/۳	۳۱/۶	۵۴/۵	۷/۷	۱۰۰/۰	مرد	جمع
۱۰۰/۰	۳۲/۴	۲۱/۶	۴۲/۲	۳/۷	۱۰۰/۰	زن	

مأخذ: مرکز آمار ایران، ۱۳۸۵.



جدول شماره ۲۰- تعداد شاغلان جمعیت ده ساله و بیش تر برحسب جنس، سطح سواد و وضع شغلی به تفکیک

## بخش فعالیت - نقاط شهری استان در سال ۱۳۸۵

بخش عمومی	شهری					جنسیت	تحصیلات
	بخش خصوصی						
	کارکنان فامیلی بدون مزد	مزد و حقوق بگیران	کارکنان مستقل	کارفرمایان	جمع		
۹.۰	۰.۱	۴.۷	۶.۲	۱.۳	۱۲.۳	مرد	ابتدایی
۰.۶	۰.۵	۱.۰	۳.۴	۰.۱	۵.۱	زن	
۱۱.۱	۰.۲	۵.۰	۵.۲	۱.۱	۱۱.۵	مرد	راهنمایی
۱.۱	۰.۴	۱.۴	۳.۱	۰.۴	۵.۳	زن	
۲۳.۷	۰.۳	۵.۴	۵.۳	۱.۳	۱۲.۳	مرد	متوسطه
۱۷.۲	۰.۶	۴.۷	۴.۴	۰.۹	۱۳.۷	زن	
۰.۷	۰.۰	۰.۲	۰.۱	۰.۰	۰.۳	مرد	پیش دانشگاهی
۰.۷	۰.۰	۰.۶	۰.۲	۰.۱	۱.۰	زن	
۳۷.۴	۰.۱	۲.۱	۰.۹	۰.۶	۳.۷	مرد	عالی
۷۰.۹	۰.۱	۵.۲	۰.۸	۱.۲	۷.۳	زن	
۱.۳	۰.۰	۰.۶	۰.۷	۰.۲	۱.۴	مرد	سواد آموزی بزرگسالان
۰.۱	۰.۰	۰.۲	۱.۲	۰.۰	۱.۴	زن	
۱.۴	۰.۰	۰.۳	۰.۸	۰.۲	۱.۴	مرد	سایر
۰.۸	۰.۱	۰.۱	۰.۲	۰.۰	۰.۳	زن	
۸۴.۶	۰.۸	۱۸.۴	۱۹.۲	۴.۷	۴۲.۹	مرد	جمع کل باسواد
۹۱.۵	۱.۸	۱۳.۲	۱۳.۳	۲.۸	۳۱.۱	زن	
۱.۸	۰.۰	۱.۷	۳.۳	۰.۵	۵.۶	مرد	بی سواد
۰.۸	۰.۶	۰.۵	۲.۰	۰.۲	۳.۲	زن	
۸۶.۴	۰.۸	۲۰.۰	۲۲.۶	۵.۲	۴۸.۶	مرد	جمع
۹۲.۳	۲.۳	۱۳.۷	۱۵.۳	۲.۹	۳۴.۳	زن	

مأخذ: مرکز آمار ایران، ۱۳۸۵.



جدول شماره ۲۱- تعداد شاغلان جمعیت ده ساله و بیش تر بر حسب جنس، سطح سواد و وضع شغلی به تفکیک

بخش فعالیت - نقاط روستایی در سال ۱۳۸۵

بخش عمومی	روستایی					جنسیت	تحصیلات
	بخش خصوصی						
	کارکنان فامیلی بدون مزد	مزد و حقوق بگیران	کارکنان مستقل	کارفرمایان	جمع		
۲.۵	۲.۰	۴.۶	۱۰.۶	۰.۸	۱۸.۰	مرد	ابتدایی
۰.۵	۱۳.۴	۳.۶	۱۰.۷	۰.۳	۲۸.۰	زن	
۲.۵	۲.۰	۳.۲	۴.۹	۰.۳	۱۰.۵	مرد	راهنمایی
۰.۹	۴.۱	۱.۰	۳.۳	۰.۱	۸.۵	زن	
۳.۳	۱.۱	۱.۶	۲.۰	۰.۲	۴.۹	مرد	متوسطه
۱.۲	۰.۸	۰.۵	۱.۰	۰.۰	۲.۳	زن	
۰.۳	۰.۱	۰.۱	۰.۱	۰.۰	۰.۳	مرد	پیش دانشگاهی
۰.۴	۰.۱	۰.۰	۰.۱	۰.۰	۰.۳	زن	
۳.۸	۰.۱	۰.۲	۰.۱	۰.۰	۰.۳	مرد	عالی
۳.۹	۰.۰	۰.۱	۰.۱	۰.۱	۰.۲	زن	
۰.۲	۰.۰	۰.۲	۱.۵	۰.۲	۱.۸	مرد	سواد آموزی بزرگسالان
۰.۳	۱.۸	۰.۵	۳.۰	۰.۱	۵.۳	زن	
۰.۲	۰.۱	۰.۳	۲.۲	۰.۲	۲.۸	مرد	سایر
۰.۱	۰.۳	۰.۱	۰.۴	۰.۰	۰.۷	زن	
۱۲.۸	۵.۳	۱۰.۱	۲۱.۵	۱.۷	۳۸.۷	مرد	جمع کل باسواد
۷.۳	۲۰.۴	۵.۸	۱۸.۶	۰.۵	۴۵.۳	زن	
۰.۷	۰.۲	۱.۴	۱۰.۴	۰.۸	۱۲.۷	مرد	بی سواد
۰.۳	۹.۶	۲.۲	۸.۳	۰.۳	۲۰.۴	زن	
۱۳.۶	۵.۵	۱۱.۶	۳۱.۹	۲.۵	۵۱.۴	مرد	جمع
۷.۷	۳۰.۱	۷.۹	۲۶.۹	۰.۸	۶۵.۷	زن	

مأخذ: مرکز آمار ایران، ۱۳۸۵.

مقایسه‌ی وضعیت شغلی شاغلان بخش خصوصی کشور و استان زنجان ما را به نتایج قابل تأملی می‌رساند:

الف) استان زنجان به مراتب از کارفرمایان کمتری در بخش خصوصی برخوردار بوده است. این وضعیت هم در میان مردان و هم در بین زنان شاغل عمومیت دارد. بنابراین می‌توان پذیرفت، استان بهره‌چندانی از رشد و بالندگی مبتکران اقتصادی و کارآفرینان نبرده است؛



ب) سهم کارکنان فامیلی بدون مزد استان زنجان نزدیک به دو برابر سهم کشوری بوده است. این وضعیت در میان مردان شدیدتر و در میان زنان خفیفتر می‌باشد. پس باید گفت که اشتغال افراد در بخش‌های غیررسمی اقتصادی و همچنین محرومیت آنان از تسهیلاتی چون بیمه، سابقه شغلی، حقوق کار و... از حد متوسط کشوری نیز فراتر رفته و از نابسامانی اقتصادی خبر می‌دهد؛

پ) سهم مزد و حقوق بگیران استان زنجان به مراتب کمتر از سهم کشوری بوده است. زنان به مراتب سهم کمتری از مردان داشته‌اند اما در مقابل سهم کارکنان مستقل این استان بیش از سهم این افراد در کل کشور بود. سهم چشمگیر کارکنان مستقل می‌تواند از وجود صنایع و کارگاه‌های خرد مقیاس و یا پیشه‌های خدماتی کوچک خبر دهد. از سوی دیگر با توجه به نسبت روستائینی استان می‌توانیم بخش مهمی از این کارکنان را به شاغلان بخش کشاورزی (کشاورزان، دامداران، باغداران و...) نسبت دهیم.

### شهرستان ابهر

بررسی وضعیت شغلی جمعیت ده ساله و بیش‌تر شهرستان ابهر در سال ۱۳۸۵، نشان می‌دهد که ۸۱/۲ درصد جمعیت شاغل ده ساله و بیش‌تر این شهرستان در بخش خصوصی و ۱۷/۴ درصد در بخش عمومی مشغول فعالیت هستند.<sup>۱</sup>

۵۷/۷ درصد شاغلان جمعیت ده ساله و بیش‌تر این شهرستان مردان شاغل بخش خصوصی و ۵/۵ درصد زنان شاغل این بخش می‌باشند. پس مردان شاغل در بخش خصوصی تقریباً ۱۵ برابر بیش‌تر از شاغلان زن این بخش هستند. سهم مردان شاغل بخش عمومی ۱۳/۲ درصد و سهم زنان شاغل در بخش عمومی ۴/۲ درصد کل شاغلان جمعیت ده ساله و بیش‌تر شهرستان است. به این ترتیب باید پذیرفت که مردان شاغل این بخش حدود سه برابر زنان شاغل آن بوده‌اند. توان جذب نیروی کار در بخش خصوصی این شهرستان حدود چهار برابر بخش عمومی می‌باشد.

بررسی سطح سواد شاغلان شهرستان ابهر نشان می‌دهد که ۱۳/۹ درصد مردان و ۱۶/۹ زنان شاغل در بخش خصوصی بی‌سواد هستند و در مقابل ۴/۵ درصد مردان و ۱۳/۸ درصد زنان شاغل در این بخش از تحصیلات عالی برخوردار می‌باشند. از سوی دیگر ۳/۰ درصد مردان و ۱/۵ درصد زنان شاغل در بخش عمومی بی‌سواد و ۴۰/۴ درصد مردان و ۷۴/۴ درصد زنان شاغل در این بخش دانش‌آموختگان دانشگاه می‌باشند. بنابراین سهم بی‌سوادان شاغل در بخش خصوصی چه در میان زنان و چه در میان مردان نسبت به بخش عمومی بیش‌تر است. سهم دانش‌آموختگان دانشگاه‌ها (مردان و زنان)، نیز در بخش عمومی به مراتب بیش‌تر از بخش خصوصی است. پس می‌توان گفت: بخش عمومی در جذب دانش‌آموختگان دانشگاه‌ها و مؤسسات عالی گوی سبقت را از بخش خصوصی ربوده است.

۱. لازم به ذکر است که ۱/۵ درصد شاغلان ده ساله و بیش‌تر این شهرستان وضعیت شغلی خود را اظهار نکرده‌اند.



مقایسه‌ی وضعیت شغلی شاغلان بخش خصوصی در شهرستان ابهر آشکار می‌سازد که:

- ۶/۸ درصد مردان و ۶/۹ درصد زنان شاغل کارفرما بوده‌اند. این امر نشان دهنده‌ی برابری مردان و زنان در مدیریت اقتصادی بنگاه‌ها و... می‌باشد که در سطح استان چندان مسبوق به سابقه نیست؛
- ۵/۵ درصد مردان و ۲۴/۴ درصد زنان را کارکنان فامیلی بدون مزد تشکیل می‌دهد. سهم این افراد در شهرستان به مراتب کمتر از متوسط سهم استانی آن بوده است. در این شهرستان سهم زنان کارکن فامیلی بدون مزد کاهش چشم‌گیری داشته است؛
- با توجه به سهم مرد و حقوق بگیران استان می‌توان از افزایش سهم زنان مزد و حقوق بگیر، یاد کرد. به نظر می‌رسد در این شهرستان زنان از فعالیت در بخش اقتصاد غیررسمی به سمت اشتغال در اقتصاد رسمی، سوق می‌یابند.



جدول شماره ۲۲- تعداد شاغلان جمعیت ده ساله و بیش تر برحسب جنس، سطح سواد و وضع شغلی به تفکیک

## بخش فعالیت - شهرستان ابهر در سال ۱۳۸۵

اظہار نشده	بخش عمومی	بخش خصوصی				جمع	جنسیت	تحصیلات
		کارکنان فامیلی بدون مزد	مزد و حقوق بگیران	کارکنان مستقل	کارفرمایان			
۱۲۹	۷۷۹	۴۸۵	۲۶۶۹	۵۹۴۰	۵۸۳	۹۶۷۷	مرد	ابتدایی
۶	۱۵	۲۰۹	۲۸	۱۸۹	۰	۴۲۶	زن	
۱۱۸	۸۰۳	۸۱۴	۳۴۳۸	۴۵۰۶	۶۲۹	۹۳۸۷	مرد	راهنمایی
۱۱	۴۹	۱۱۸	۸۱	۲۵۸	۱۸	۴۷۵	زن	
۱۴۹	۱۷۶۷	۵۲۴	۳۴۷۴	۳۴۰۵	۵۶۲	۷۹۶۵	مرد	متوسطه
۶۰	۳۲۶	۱۵	۲۹۹	۳۰۳	۹۱	۷۰۸	زن	
۷	۵۲	۴۲	۴۴	۲۹	۲۰	۱۳۵	مرد	پیش دانشگاهی
۵	۱۹	۰	۳۱	۰	۰	۳۱	زن	
۷۸	۲۵۶۱	۲۹	۹۴۴	۳۴۲	۲۰۵	۱۶۲۰	مرد	عالی
۲۴	۱۵۲۷	۰	۲۲۸	۶۳	۷۰	۳۶۱	زن	
۹	۹۵	۰	۲۳۱	۹۰۶	۵۱	۱۱۸۸	مرد	سواد آموزی بزرگسالان
۰	۱۶	۴۱	۰	۹۷	۰	۱۳۸	زن	
۸	۵۹	۲۲	۱۶۵	۸۷۰	۱۳۴	۱۱۹۱	مرد	سایر
۲	۱۷	۱۱	۱۰	۱۰	۰	۳۱	زن	
۴۹۸	۶۱۱۶	۱۹۱۶	۱۰۹۶۵	۱۶۰۹۸	۲۱۸۴	۳۱۱۶۳	مرد	جمع کل باسواد
۱۰۸	۱۹۶۹	۳۹۴	۶۷۷	۹۲۰	۱۷۹	۲۱۷۰	زن	
۷۶	۱۸۶	۶۲	۷۵۷	۳۹۳۳	۲۷۲	۵۰۲۴	مرد	بی سواد
۱۱	۳۰	۲۴۳	۲۰	۱۷۸	۰	۴۴۱	زن	
۵۷۴	۶۳۰۲	۱۹۷۸	۱۱۷۲۲	۲۰۰۳۱	۲۴۵۶	۳۶۱۸۷	مرد	کل
۱۱۹	۱۹۹۹	۶۳۷	۶۹۷	۱۰۹۸	۱۷۹	۲۶۱۱	زن	

مأخذ: مرکز آمار ایران، ۱۳۸۵.





جدول شماره ۲۳- سهم شاغلان جمعیت ده ساله و بیش تر بر حسب جنس، سطح سواد و وضع شغلی به تفکیک

## بخش فعالیت- شهرستان ابهر در سال ۱۳۸۵

بخش عمومی	کل					جنسیت	تحصیلات
	بخش خصوصی						
	کارکنان فامیلی بدون مزد	مزد و حقوق بگیران	کارکنان مستقل	کارفرمایان	جمع		
۱۲.۴	۱.۳	۷.۴	۱۶.۴	۱.۶	۲۶.۷	مرد	ابتدایی
۰.۸	۸.۰	۱.۱	۷.۲	۰.۰	۱۶.۳	زن	
۱۲.۷	۲.۲	۹.۵	۱۲.۵	۱.۷	۲۵.۹	مرد	راهنمایی
۲.۵	۴.۵	۳.۱	۹.۹	۰.۷	۱۸.۲	زن	
۲۸.۰	۱.۴	۹.۶	۹.۴	۱.۶	۲۲.۰	مرد	متوسطه
۱۶.۳	۰.۶	۱۱.۵	۱۱.۶	۳.۵	۲۷.۱	زن	
۰.۸	۰.۱	۰.۱	۰.۱	۰.۱	۰.۴	مرد	پیش دانشگاهی
۱.۰	۰.۰	۱.۲	۰.۰	۰.۰	۱.۲	زن	
۴۰.۶	۰.۱	۲.۶	۱.۲	۰.۶	۴.۵	مرد	عالی
۷۶.۴	۰.۰	۸.۷	۲.۴	۲.۷	۱۳.۸	زن	
۱.۵	۰.۰	۰.۶	۲.۵	۰.۱	۳.۳	مرد	سواد آموزی بزرگسالان
۰.۸	۱.۶	۰.۰	۳.۷	۰.۰	۵.۳	زن	
۰.۹	۰.۱	۰.۵	۲.۴	۰.۴	۳.۳	مرد	سایر
۰.۹	۰.۴	۰.۴	۰.۴	۰.۰	۱.۲	زن	
۹۷.۰	۵.۳	۳۰.۳	۴۴.۵	۶.۰	۸۶.۱	مرد	جمع کل باسواد
۹۸.۵	۱۵.۱	۲۵.۹	۳۵.۲	۶.۹	۸۳.۱	زن	
۳.۰	۰.۲	۲.۱	۱۰.۹	۰.۸	۱۳.۹	مرد	بی سواد
۱.۵	۹.۳	۰.۸	۶.۸	۰.۰	۱۶.۹	زن	
۱۷.۴	۵.۵	۳۲.۴	۵۵.۴	۶.۸	۱۰۰	مرد	کل
۱۰۰.۰	۲۴.۴	۲۶.۷	۴۲.۱	۶.۹	۱۰۰	زن	

مأخذ: مرکز آمار ایران، ۱۳۸۵.



## نمودار شماره ۴- وضعیت شاغلان بخش خصوصی شهرستان ابهر در مقایسه با استان زنجان

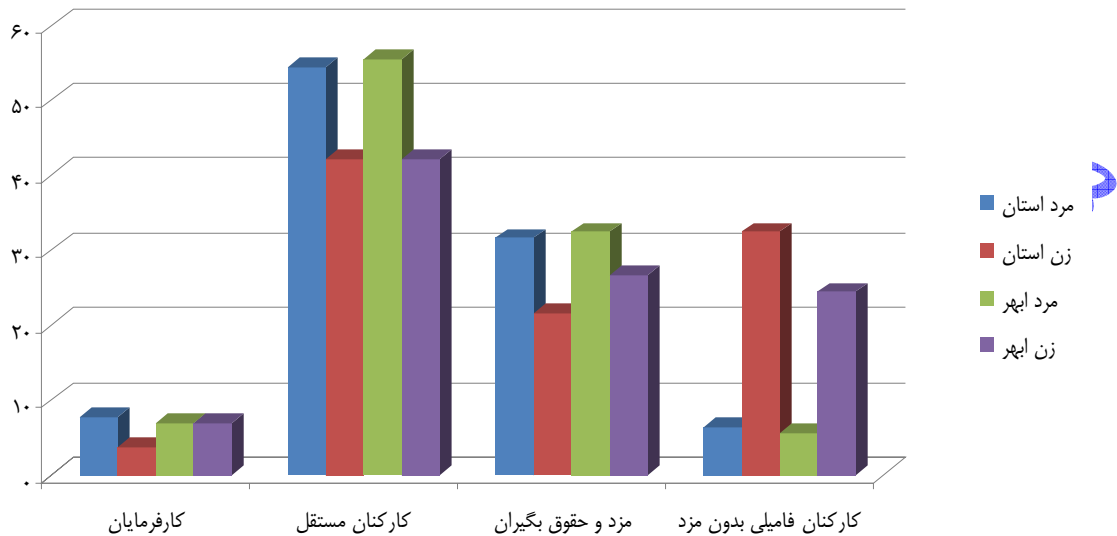

مأخذ: مرکز آمار ایران، ۱۳۸۵.

## شهرستان ایجرود

بررسی وضعیت شغلی جمعیت ده ساله و بیش تر شهرستان ایجرود در سال ۱۳۸۵، نشان می‌دهد که ۹۴ درصد جمعیت شاغل ده ساله و بیش تر این شهرستان در بخش خصوصی و ۴/۸ درصد در بخش عمومی مشغول فعالیت هستند<sup>۱</sup>.

۶۶/۴ درصد شاغلان جمعیت ده ساله و بیش تر این شهرستان مردان شاغل بخش خصوصی و ۲۷/۶ درصد زنان شاغل بخش خصوصی می‌باشند. بنابراین مردان شاغل در بخش خصوصی تقریباً ۲/۵ برابر بیش تر از شاغلان زن این بخش می‌باشند. سهم مردان شاغل در بخش عمومی ۳/۶ درصد و سهم زنان شاغل در بخش عمومی ۱/۱ درصد کل شاغلان جمعیت ده ساله و بیش تر شهرستان است. بنابراین باید پذیرفت که مردان شاغل این بخش حدود سه برابر زنان شاغل آن بوده‌اند. توان بخش خصوصی در جذب نیروی کار این شهرستان حدود ۲۳ برابر بخش عمومی می‌باشد.

بررسی سطح سواد شاغلان شهرستان ایجرود، نشان می‌دهد که ۲۸/۷ درصد مردان و ۳۵/۹ درصد زنان شاغل در بخش خصوصی بی‌سواد هستند و در مقابل ۰/۴ درصد مردان و ۰/۱ درصد زنان شاغل در این بخش از تحصیلات عالی برخوردارند. از سوی دیگر ۸/۴ درصد مردان و ۳/۲ درصد زنان شاغل بخش عمومی بی‌سواد و ۲۲/۰ درصد مردان و ۳۳/۱ درصد زنان شاغل در این بخش دانش‌آموختگان دانشگاه هستند. بنابراین سهم بی‌سوادان شاغل در بخش خصوصی چه در میان زنان و چه در میان مردان نسبت به

۱. لازم به ذکر است که ۱/۳ درصد شاغلان ده ساله و بیش تر این شهرستان وضعیت شغلی خود را اظهار نکرده‌اند.



بخش عمومی بیش تر است. پس می توان گفت: بخش عمومی در جذب دانش آموختگان دانشگاه ها و مؤسسات آموزش عالی از بخش خصوصی پیشی گرفته است.

مقایسه ی وضعیت شاغلان بخش خصوصی در شهرستان ایجرود آشکار می سازد:

- ۶/۴ درصد مردان و تنها ۱/۰ درصد زنان شاغل، کارفرما بوده اند. این امر نشان دهنده ی برتری مردان در مدیریت اقتصادی شهرستان است. اختلاف زنان و مردان شاغل در این گروه در مقایسه با متوسط استانی آن شدیدتر است؛
- ۱۳/۰ درصد مردان ۵۰/۹ درصد زنان را کارکنان فامیلی بدون مزد تشکیل می دهند. سهم این افراد در شهرستان به مراتب بیش تر از متوسط سهم استانی آن (حدود دو برابر آن)، است؛
- بررسی سهم مزد و حقوق بگیران شهرستان نسبت به استان حاکی از کاهش سهم این گروه (مردان و زنان)، نسبت به متوسط استان است. نکته ی حائز اهمیت کاهش شدیدتر سهم زنان شاغل در این گروه نسبت به متوسط استان است. این امر بیانگر برتری فعالیت در بخش اقتصاد غیررسمی به فعالیت در اقتصاد رسمی است.

پژوهشگاه  
مطالعات  
برنامه آمایش  
استان زنجان



جدول شماره ۲۴- تعداد شاغلان جمعیت ده ساله و بیش تر برحسب جنس، سطح سواد و وضع شغلی به تفکیک بخش

فعالیت- شهرستان ایجرود در سال ۱۳۸۵

اظہار نشده	بخش عمومی	کل					جنسیت	تحصیلات
		بخش خصوصی						
		کارکنان فامیلی بدون مزد	مزد و حقوق بگیران	کارکنان مستقل	کارفرمایان	جمع		
۵۱	۱۰۳	۵۶۳	۱۲۱۶	۱۵۳۰	۲۱۶	۳۵۲۵	مرد	ابتدایی
۴۱	۱۱	۷۳۸	۳۸	۷۰۸	۹	۱۴۹۳	زن	
۲۸	۷۲	۳۷۵	۵۳۵	۴۰۸	۸۴	۱۴۰۲	مرد	راهنمایی
۱۰	۲۷	۲۳۶	۲۰	۱۲۰	۱	۳۷۷	زن	
۱۵	۱۲۷	۱۴۱	۱۸۶	۱۴۳	۳۳	۵۰۳	مرد	متوسطه
۰	۳۹	۴۱	۴	۴۲	۰	۸۷	زن	
۰	۲۱	۱۲	۱۷	۹	۰	۳۸	مرد	پیش دانشگاهی
۰	۶	۵	۰	۵	۰	۱۰	زن	
۱۰	۱۱۰	۱۳	۱۰	۱۱	۱	۳۵	مرد	عالی
۰	۵۱	۰	۰	۲	۰	۲	زن	
۰	۲۰	۰	۲۲	۱۴۷	۲۳	۱۹۲	مرد	سواد آموزی بزرگسالان
۰	۱۴	۱۸۸	۶	۲۳۸	۹	۴۴۱	زن	
۰	۵	۲۵	۱۰۹	۶۲۲	۵۸	۸۱۴	مرد	سایر
۰	۱	۱۳	۱۲	۱۲	۰	۲۵	زن	
۱۰۴	۴۵۸	۱۱۲۹	۲۰۹۵	۲۸۷۰	۴۱۵	۶۵۰۹	مرد	جمع کل باسواد
۵۱	۱۴۹	۱۲۲۱	۶۸	۱۱۲۷	۱۹	۲۴۳۵	زن	
۱۰	۴۲	۵۷	۴۲۶	۱۹۶۶	۱۷۴	۲۶۲۳	مرد	بی سواد
۹	۵	۷۱۴	۵	۶۲۷	۱۸	۱۳۶۴	زن	
۱۱۴	۵۰۰	۱۱۸۶	۲۵۲۱	۴۸۳۶	۵۸۹	۹۱۳۲	مرد	کل
۶۰	۱۵۴	۱۹۳۵	۷۳	۱۷۵۴	۳۷	۳۷۹۹	زن	

مأخذ: مرکز آمار ایران، ۱۳۸۵.



جدول شماره ی ۲۵- سهم شاغلان جمعیت ده ساله و بیش تر بر حسب جنس، سطح سواد و وضع شغلی به تفکیک

## بخش فعالیت - شهرستان ایجرود در سال ۱۳۸۵

بخش عمومی	کل					جنسیت	تحصیلات
	بخش خصوصی						
	کارکنان فامیلی بدون مزد	مزد و حقوق بگیران	کارکنان مستقل	کارفرمایان	جمع		
۲۰.۶	۶.۲	۱۳.۳	۱۶.۸	۲.۴	۳۸.۶	مرد	ابتدایی
۷.۱	۱۹.۴	۱.۰	۱۸.۶	۰.۲	۳۹.۳	زن	
۱۴.۴	۴.۱	۵.۹	۴.۵	۰.۹	۱۵.۴	مرد	راهنمایی
۱۷.۵	۶.۲	۰.۵	۳.۲	۰.۰	۹.۹	زن	
۲۵.۴	۱.۵	۲.۰	۱.۶	۰.۴	۵.۵	مرد	متوسطه
۲۵.۳	۱.۱	۰.۱	۱.۱	۰.۰	۲.۳	زن	
۴.۲	۰.۱	۰.۲	۰.۱	۰.۰	۰.۴	مرد	پیش دانشگاهی
۳.۹	۰.۱	۰.۰	۰.۱	۰.۰	۰.۳	زن	
۲۲.۰	۰.۱	۰.۱	۰.۱	۰.۰	۰.۴	مرد	عالی
۳۳.۱	۰.۰	۰.۰	۰.۰	۰.۰	۰.۱	زن	
۴.۰	۰.۰	۰.۲	۱.۶	۰.۳	۲.۱	مرد	سواد آموزی بزرگسالان
۹.۱	۴.۹	۰.۲	۶.۳	۰.۲	۱۱.۶	زن	
۱.۰	۰.۳	۱.۲	۶.۸	۰.۶	۸.۹	مرد	سایر
۰.۶	۰.۳	۰.۰	۰.۳	۰.۰	۰.۷	زن	
۹۱.۶	۱۲.۴	۲۲.۹	۳۱.۴	۴.۵	۷۱.۳	مرد	جمع کل باسواد
۹۶.۸	۳۲.۱	۱.۸	۲۹.۷	۰.۵	۶۴.۱	زن	
۸.۴	۰.۶	۴.۷	۲۱.۵	۱.۹	۲۸.۷	مرد	بی سواد
۳.۲	۱۸.۸	۰.۱	۱۶.۵	۰.۵	۳۵.۹	زن	
۱۰۰.۰	۱۳.۰	۲۷.۶	۵۳.۰	۶.۴	۱۰۰	مرد	کل
۱۰۰.۰	۵۰.۹	۱.۹	۴۶.۲	۱.۰	۱۰۰	زن	

مأخذ: مرکز آمار ایران، ۱۳۸۵.



### نمودار شماره ۵- وضعیت شاغلان بخش خصوصی شهرستان ایجرود در مقایسه با استان زنجان

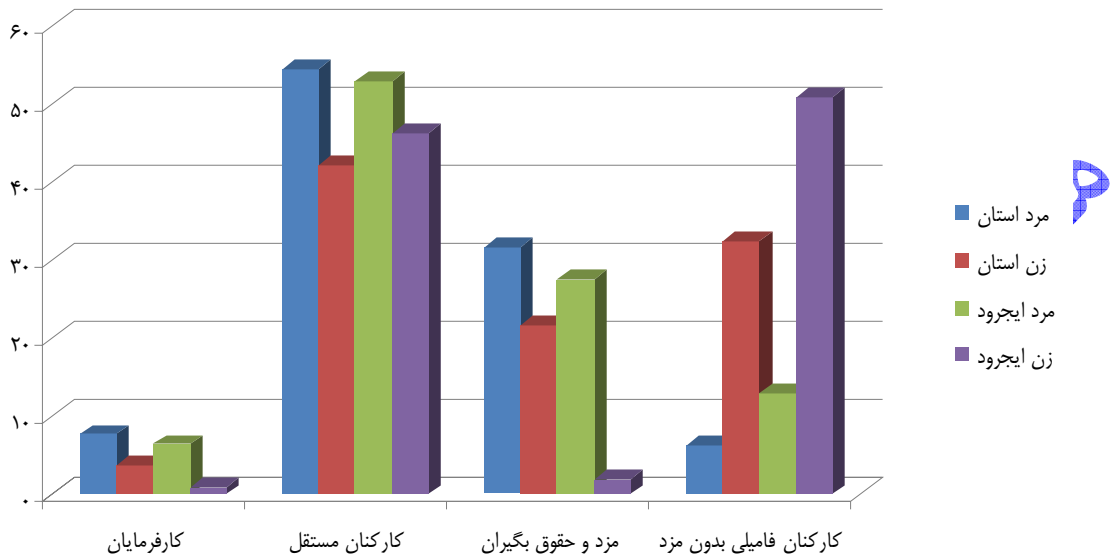

مأخذ: مرکز آمار ایران، ۱۳۸۵.

### شهرستان خداآبند

بررسی وضعیت شغلی جمعیت ده ساله و بیش تر شهرستان خداآبند در سال ۱۳۸۵، نشان می دهد که ۸۶/۰ درصد جمعیت شاغل ده ساله و بیش تر این شهرستان در بخش خصوصی و ۱۱/۰ درصد در بخش عمومی مشغول فعالیت هستند. ۷۵/۵ درصد شاغلان جمعیت ده ساله و بیش تر این شهرستان مردان شاغل بخش خصوصی و ۱۰/۵ درصد زنان شاغل بخش خصوصی می باشند. بنابراین مردان شاغل در بخش خصوصی تقریباً ۷/۵ برابر بیش تر از شاغلان زن در این بخش است. سهم مردان شاغل بخش عمومی ۸/۵ درصد و سهم زنان شاغل بخش عمومی ۲/۵ درصد کل شاغلان جمعیت ده ساله و بیش تر شهرستان، است. به این ترتیب باید پذیرفت که مردان شاغل این بخش حدود سه برابر زنان شاغل آن بوده اند. توان بخش خصوصی در جذب نیروی کار این شهرستان حدود ۸ برابر بیش تر از بخش عمومی بوده است.

بررسی سطح سواد شاغلان شهرستان خداآبند نشان می دهد که ۲۲/۰ درصد مردان و ۳۴/۴ درصد زنان شاغل در بخش خصوصی بی سواد هستند. در مقابل ۱/۰ درصد مردان و ۱/۷ درصد زنان شاغل در این بخش از تحصیلات عالی برخوردارند. از سوی دیگر ۲/۸ درصد مردان و ۰/۷ درصد زنان شاغل در بخش عمومی بی سواد و ۴۳/۰ درصد مردان و ۷۱/۵ درصد زنان شاغل در این بخش دانش آموختگان دانشگاه می باشند. بنابراین سهم بی سوادان شاغل در بخش خصوصی چه در میان زنان و چه در میان مردان نسبت به

۱. لازم به ذکر است که ۳/۰ درصد شاغلان این شهرستان وضعیت شغلی خود را اظهار نکرده اند.



بخش عمومی بیش تر است. سهم دانش‌آموختگان دانشگاه‌ها (مردان و زنان)، نیز در بخش عمومی به مراتب بیش تر از بخش خصوصی است. بنابراین بخش عمومی در جذب دانش‌آموختگان دانشگاه‌ها و مؤسسات آموزش عالی بر بخش خصوصی برتری یافته است.

مقایسه وضعیت شغلی شاغلان بخش خصوصی در شهرستان خدابنده آشکار می‌سازد:

- ۷/۸ درصد مردان و ۳/۹ درصد زنان شاغل کارفرما بوده‌اند. این امر نشان دهنده برتری مردان در مدیریت اقتصادی شهرستان و هم سو با وضعیت آن در استان می‌باشد.

- ۶/۵ درصد مردان و ۳۰/۴ درصد زنان را کارکنان فامیلی بدون مزد تشکیل داده‌اند. سهم این افراد در مقایسه با متوسط استان حاکی از برابری درصد آن در شهرستان نسبت به استان می‌باشد.

- بررسی سهم مزد و حقوق بگیران شهرستان خدابنده نشان از پایین بودن سهم این افراد نسبت به متوسط استان است که این کاهش در زنان شدیدتر از مردان است و از برتری اشتغال در اقتصاد غیررسمی نسبت به اشتغال در اقتصاد رسمی به ویژه در میان زنان حکایت می‌کند.



جدول شماره ۲۶- تعداد شاغلان ده ساله و بیش تر برحسب جنس، سطح سواد و وضع شغلی به تفکیک بخش

## فعالیت خداینده در سال ۱۳۸۵

کل							جنسیت	تحصیلات
اظهار نشده	بخش عمومی	بخش خصوصی				جمع		
		کارکنان فامیلی بدون مزد	مزد و حقوق بگیران	کارکنان مستقل	کارفرمایان			
۲۰۴	۴۷۶	۵۷۱	۲۸۲۱	۶۳۷۷	۸۱۹	۱۰۵۸۸	مرد	ابتدایی
۱۱۳	۴	۸۱۲	۱۳۶	۸۳۳	۵۴	۱۸۲۵	زن	
۳۰۷	۶۰۱	۱۰۲۷	۲۹۹۶	۴۲۴۷	۴۱۵	۸۶۸۵	مرد	راهنمایی
۹۴	۴۴	۲۳۹	۱۳۶	۶۰۰	۴۸	۱۰۲۳	زن	
۲۴۵	۱۰۱۶	۶۵۷	۱۳۰۵	۲۲۰۴	۲۲۲	۴۲۸۸	مرد	متوسطه
۳۶	۲۰۷	۸۲	۵۳	۱۸۹	۲۶	۳۵۰	زن	
۴۶	۴۵	۲۲	۶۸	۱۳۷	۱۲	۲۳۹	مرد	پیش دانشگاهی
۲	۳۰	۱۸	۵	۲۹	۰	۵۲	زن	
۳۸	۱۷۷۶	۱۲	۱۴۲	۱۸۲	۱۹	۳۵۵	مرد	عالی
۱۳	۸۵۲	۰	۳۱	۲۸	۲۶	۸۵	زن	
۴	۶۷	۶	۱۹۸	۱۵۰۰	۲۸۲	۱۹۸۶	مرد	سواد آموزی بزرگسالان
۲۳	۲۸	۷۸	۵۳	۳۴۱	۰	۴۷۲	زن	
۷۸	۳۳	۲۸	۱۴۵	۱۹۳۳	۲۹۹	۲۴۰۵	مرد	سایر
۰	۱۹	۰	۶	۸۸	۰	۹۴	زن	
۹۲۲	۴۰۱۴	۲۳۲۳	۷۶۷۵	۱۶۵۸۰	۲۰۶۸	۲۸۶۴۶	مرد	جمع کل باسواد
۲۸۱	۱۱۸۴	۱۲۲۹	۴۲۰	۲۱۰۸	۱۵۴	۳۹۱۱	زن	
۹۲	۱۱۷	۸۰	۱۰۰۸	۶۱۸۷	۷۹۵	۸۰۷۰	مرد	بی سواد
۱۷۲	۸	۳۲	۸۶	۷۳۹	۴۶	۱۱۹۲	زن	
۱۰۱۴	۴۱۳۱	۲۴۰۳	۸۶۸۳	۲۲۷۶۷	۲۸۶۳	۳۶۷۱۶	مرد	کل
۴۵۳	۲۱۹۲	۱۵۵۰	۵۰۶	۲۸۴۷	۲۰۰	۵۱۰۳	زن	

مأخذ: مرکز آمار ایران، ۱۳۸۵.





جدول شماره ۲۷- سهم شاغلان ده ساله و بیش تر برحسب جنس، سطح سواد و وضع شغلی به تفکیک بخش

فعالیت - خداینده در سال ۱۳۸۵

بخش عمومی	کل					جنسیت	تحصیلات
	بخش خصوصی						
	کارکنان فامیلی بدون مزد	مزد و حقوق بگیران	کارکنان مستقل	کارفرمایان	جمع		
۱۱.۵	۱.۶	۷.۷	۱۷.۴	۲.۲	۲۸.۸	مرد	ابتدایی
۰.۳	۱۵.۹	۲.۷	۱۶.۳	۱.۱	۳۶.۰	زن	
۱۴.۵	۲.۸	۸.۲	۱۱.۶	۱.۱	۲۳.۷	مرد	راهنمایی
۳.۷	۴.۷	۲.۷	۱۱.۸	۰.۹	۲۰.۰	زن	
۲۴.۶	۱.۸	۳.۶	۶.۰	۰.۶	۱۲.۰	مرد	متوسطه
۱۷.۴	۱.۶	۱.۰	۳.۷	۰.۵	۶.۹	زن	
۱.۱	۰.۱	۰.۲	۰.۴	۰.۰	۰.۷	مرد	پیش دانشگاهی
۲.۵	۰.۴	۰.۱	۰.۶	۰.۰	۱.۰	زن	
۴۳.۰	۰.۰	۰.۴	۰.۵	۰.۱	۱.۰	مرد	عالی
۷۱.۵	۰.۰	۰.۶	۰.۵	۰.۵	۱.۷	زن	
۱.۶	۰.۰	۰.۵	۴.۱	۰.۸	۵.۴	مرد	سواد آموزی بزرگسالان
۲.۳	۱.۵	۱.۰	۶.۷	۰.۰	۹.۲	زن	
۰.۸	۰.۱	۰.۴	۵.۳	۰.۸	۶.۶	مرد	سایر
۱.۶	۰.۰	۰.۱	۱.۷	۰.۰	۱.۸	زن	
۹۷.۲	۶.۳	۲۰.۹	۴۵.۲	۵.۶	۷۸.۰	مرد	جمع کل باسواد
۹۹.۳	۲۴.۱	۸.۲	۴۱.۳	۳.۰	۷۶.۶	زن	
۲.۸	۰.۲	۲.۷	۱۶.۹	۲.۲	۲۲.۰	مرد	بی سواد
۰.۷	۶.۳	۱.۷	۱۴.۵	۰.۹	۲۳.۴	زن	
۱۰۰.۰	۶.۵	۲۳.۶	۶۲.۰	۷.۸	۱۰۰	مرد	کل
۱۰۰.۰	۳۰.۴	۹.۹	۵۵.۸	۳.۹	۱۰۰	زن	

مأخذ: مرکز آمار ایران، ۱۳۸۵.



## نمودار شماره ۶- وضعیت شاغلان بخش خصوصی شهرستان خدابنده در مقایسه با استان زنجان

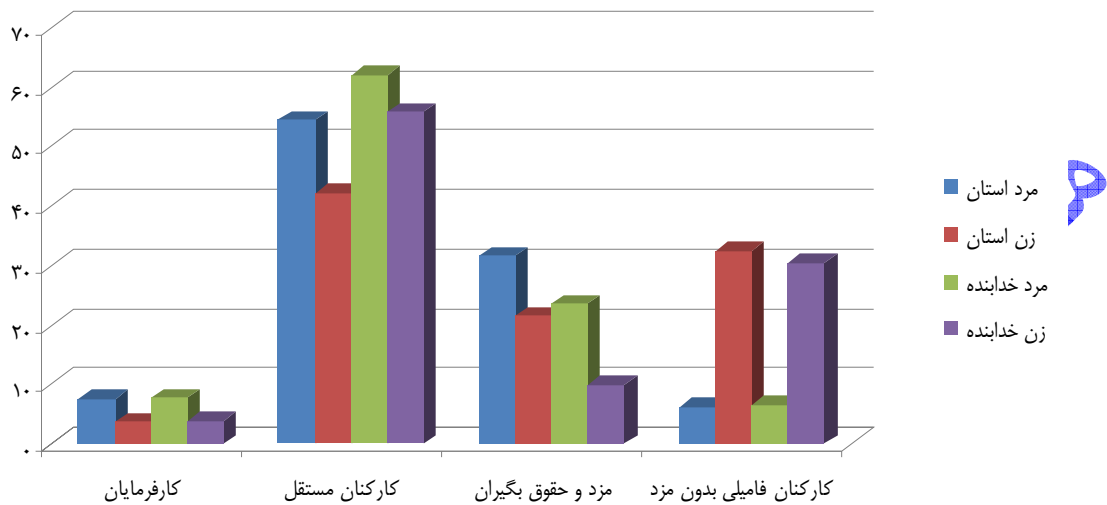

مأخذ: مرکز آمار ایران، ۱۳۸۵.

## شهرستان خرمدره

بررسی وضعیت شغلی جمعیت ده ساله و بیش تر شهرستان خرمدره در سال ۱۳۸۵، نشان می دهد که ۷۱/۲ درصد جمعیت شاغل ده ساله و بیش تر این شهرستان در بخش خصوصی و ۲۵/۸ درصد در بخش عمومی به فعالیت مشغولند.

۶۶/۹ درصد شاغلان جمعیت ده ساله و بیش تر این شهرستان مردان شاغل بخش خصوصی و ۴/۳ درصد زنان شاغل بخش خصوصی می باشند. بنابراین مردان شاغل در بخش خصوصی تقریباً ۱۶ برابر شاغلان زن این بخش هستند. سهم مردان شاغل بخش عمومی ۱۹/۳ درصد و سهم زنان شاغل بخش عمومی ۶/۵ درصد کل شاغلان جمعیت ده ساله و بیش تر شهرستان است. به این ترتیب مردان شاغل این بخش مرد سه برابر زنان شاغل آن بوده اند. بنابراین توان بخش خصوصی در جذب نیروی کار این شهرستان حدود سه برابر بخش عمومی می باشد.

بررسی سطح سواد شاغلان شهرستان ابهر نشان می دهد که ۱۳/۰ درصد مردان و ۴/۵ درصد زنان شاغل در بخش خصوصی بی سواد هستند و در مقابل ۴/۴ درصد مردان و ۲۸/۴ درصد زنان شاغل در این بخش از تحصیلات عالی برخوردارند. از سوی دیگر ۳/۵ درصد مردان و صفر درصد زنان شاغل در بخش عمومی بی سواد و ۳۷/۵ درصد مردان و ۸۱/۱ درصد زنان شاغل در این بخش دانش آموختگان دانشگاه هستند. بنابراین سهم بی سوادان شاغل در بخش خصوصی هم بین مردان و هم در بین زنان نسبت به بخش عمومی بیش تر است. سهم دانش آموختگان دانشگاهها (مردان و زنان)، نیز در بخش عمومی به مراتب بیش تر از بخش خصوصی است.

۱. لازم به ذکر است که ۳/۰ درصد شاغلان این شهرستان وضعیت شغلی خود را اظهار نکرده اند.



پس می‌توان گفت: بخش عمومی در جذب دانش‌آموختگان دانشگاه‌ها و مؤسسات آموزش عالی گوی سبقت را از بخش خصوصی ربوده است.

بررسی وضعیت شغلی شاغلان بخش خصوصی در شهرستان خرمدره آشکار می‌سازد:

- ۷/۶ درصد مردان و ۱۳/۰ درصد زنان شاغل کارفرما بوده‌اند. این امر نشان دهنده برتری زنان در مدیریت اقتصادی می‌باشد که در سطح استان مسبوق به سابقه نیست. در استان سهم کارفرمایان مرد بیش از دو برابر سهم کارفرمایان زن بوده است. وقوع چنین رویدادی پیش از هر چیز به نسبت شهرنشینی این شهرستان باز می‌گردد که به شدت از سهم کارکنان فامیلی بدون مزد در میان زنان شاغل کاسته است؛

- ۱۲/۱ درصد مردان و ۱/۷ درصد زنان را کارکنان فامیلی بدون فرد تشکیل می‌دهند. سهم این افراد در میان زنان شهرستان خرمدره بسیار کمتر از متوسط آن در استان است. اما سهم مردان در این گروه حدود دو برابر متوسط آن در استان است؛

- سهم مزد و حقوق بگیران این شهرستان در مقایسه با متوسط کشوری چه در میان مردان و چه در میان زنان بیش‌تر است اما افزایش سهم زنان در این گروه بسیار چشم‌گیرتر است که از افزایش فعالیت زنان در بخش اقتصادی رسمی خبر می‌دهد.



جدول شماره ۲۸- تعداد شاغلان جمعیت ده ساله و بیش تر برحسب جنس، سطح سواد و وضع شغلی به تفکیک

## بخش فعالیت- خرمدره در سال ۱۳۸۵

اظهار نشده	بخش عمومی	کل					جنسیت	تحصیلات
		بخش خصوصی						
		کارکنان فامیلی بدون مزد	مزد و حقوق بگیران	کارکنان مستقل	کارفرمایان	جمع		
۹۸	۳۲۰	۸۴	۱۱۹۴	۱۵۰۸	۲۶۱	۳۰۴۷	مرد	ابتدایی
۵	۴	۰	۷	۴۵	۸	۶۰	زن	
۸۸	۴۵۶	۱۶۵	۱۱۰۹	۱۳۷۳	۱۷۶	۲۸۲۳	مرد	راهنمایی
۱۰	۶	۱۰	۱۴	۷۵	۰	۹۹	زن	
۱۳۵	۱۰۱۱	۱۱۵	۱۲۴۴	۱۰۵۰	۲۰۲	۲۶۱۱	مرد	متوسطه
۴	۱۷۷	۷	۱۳۰	۸۰	۴۷	۲۶۴	زن	
۱	۱۱	۷	۳۸	۲۲	۵	۷۲	مرد	پیش دانشگاهی
۰	۷	۰	۷	۶	۱۰	۲۳	زن	
۳۶	۱۲۲۰	۵	۲۶۲	۱۸۳	۴۲	۴۹۲	مرد	عالی
۴۰	۸۸۴	۰	۱۷۳	۱۴	۲۰	۲۰۷	زن	
۱۹	۵۶	۰	۱۲۷	۲۵۴	۳۶	۴۱۷	مرد	سواد آموزی بزرگسالان
۰	۰	۲	۱۷	۲	۱۰	۳۱	زن	
۹	۶۳	۲	۳۲	۲۸۲	۱۹	۳۳۵	مرد	سایر
۵	۱۲	۰	۱۱	۰	۰	۱۱	زن	
۳۸۶	۳۱۳۷	۳۷۸	۴۰۰۶	۴۶۷۲	۷۴۱	۹۷۹۷	مرد	جمع کل باسواد
۶۴	۱۰۹۰	۱۹	۳۵۹	۲۲۲	۹۵	۶۹۵	زن	
۶۰	۱۱۴	۱۶	۳۲۹	۱۰۰۱	۱۱۲	۱۴۵۸	مرد	بی سواد
۰	۰	۰	۰	۳۳	۰	۳۳	زن	
۴۴۶	۳۲۵۱	۳۹۴	۴۳۳۵	۵۶۷۳	۸۵۳	۱۱۲۵۵	مرد	کل
۶۴	۱۰۹۰	۱۹	۳۵۹	۲۵۵	۹۵	۷۲۸	زن	

مأخذ: مرکز آمار ایران، ۱۳۸۵.



جدول شماره ۲۹- سهم شاغلان ده ساله و بیش تر بر حسب جنس، سطح سواد و وضع شغلی به تفکیک بخش

## فعالیت - خرمدره در سال ۱۳۸۵

کل						جنسیت	تحصیلات
بخش عمومی	بخش خصوصی						
	کارکنان فامیلی بدون مزد	مزد و حقوق بگیران	کارکنان مستقل	کارفرمایان	جمع		
۹.۸	۰.۷	۱۰.۶	۱۳.۴	۲.۳	۲۷.۱	مرد	ابتدایی
۰.۴	۰.۰	۱.۰	۶.۲	۱.۱	۸.۲	زن	
۱۴.۰	۱.۵	۹.۹	۱۲.۲	۱.۶	۲۵.۱	مرد	راهنمایی
۰.۶	۱.۴	۱.۹	۱۰.۳	۰.۰	۱۳.۶	زن	
۳۱.۱	۱.۰	۱۱.۱	۹.۳	۱.۸	۲۳.۲	مرد	متوسطه
۱۶.۲	۱.۰	۱۷.۹	۱۱.۰	۶.۵	۳۶.۳	زن	
۰.۳	۰.۱	۰.۳	۰.۲	۰.۰	۰.۶	مرد	پیش دانشگاهی
۰.۶	۰.۰	۱.۰	۰.۸	۱.۴	۳.۲	زن	
۳۷.۵	۰.۰	۲.۳	۱.۶	۰.۴	۴.۴	مرد	عالی
۸۱.۱	۰.۰	۲۳.۸	۱.۹	۲.۷	۲۸.۴	زن	
۱.۷	۰.۰	۱.۱	۲.۳	۰.۳	۳.۷	مرد	سواد آموزی بزرگسالان
۰.۰	۰.۳	۲.۳	۰.۳	۱.۴	۴.۳	زن	
۱.۹	۰.۰	۰.۳	۲.۵	۰.۲	۳.۰	مرد	سایر
۱.۱	۰.۰	۱.۵	۰.۰	۰.۰	۱.۵	زن	
۹۶.۵	۳.۴	۳۵.۶	۴۱.۵	۶.۶	۸۷.۰	مرد	جمع کل باسواد
۱۰۰.۰	۲.۶	۴۹.۳	۳۰.۵	۱۳.۰	۹۵.۵	زن	
۳.۵	۰.۱	۲.۹	۸.۹	۱.۰	۱۳.۰	مرد	بی سواد
۰.۰	۰.۰	۰.۰	۴.۵	۰.۰	۴.۵	زن	
۱۰۰.۰	۱۲.۱	۳۸.۵	۵۰.۴	۷.۶	۱۰۰	مرد	کل
۱۰۰.۰	۱.۷	۴۹.۳	۳۵.۰	۱۳.۰	۱۰۰	زن	

مأخذ: مرکز آمار ایران، ۱۳۸۵.



## نمودار شماره ۷- وضعیت شاغلان بخش خصوصی شهرستان خرمدره در مقایسه با استان زنجان

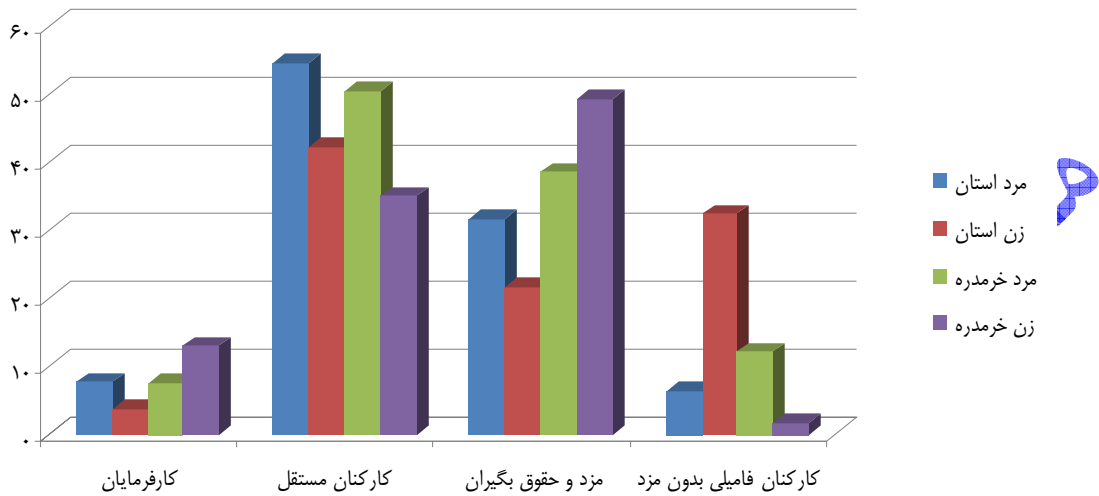

مأخذ: مرکز آمار ایران، ۱۳۸۵.

## شهرستان زنجان

بررسی وضعیت اقتصادی جمعیت ده ساله و بیش تر شهرستان زنجان در سال ۱۳۸۵، نشان می‌دهد که ۷۲/۷ درصد جمعیت شاغل ده ساله و بیش تر این شهرستان در بخش خصوصی و ۲۶/۳ درصد آنها در بخش عمومی مشغول فعالیت هستند.

۶۱/۳ درصد شاغلان جمعیت ده ساله و بیش تر شهرستان زنجان مردان شاغل بخش خصوصی و ۱۱/۳ درصد زنان شاغل بخش خصوصی می‌باشند. به این ترتیب مردان شاغل در بخش خصوصی تقریباً ۳ برابر بیش تر از زنان شاغل در این بخش می‌باشند. سهم مردان شاغل بخش عمومی ۱۹/۵ درصد و سهم زنان شاغل بخش عمومی ۶/۸ درصد کل شاغلان جمعیت ده ساله و بیش تر شهرستان است. بنابراین باید پذیرفت که مردان شاغل این بخش حدود سه برابر زنان شاغل آن بوده‌اند.

توان بخش خصوصی در جذب نیروی کار این شهرستان حدود سه برابر بخش عمومی می‌باشد.

بررسی سطح سواد شاغلان شهرستان زنجان نشان می‌دهد که ۱۶/۲ درصد مردان و ۱۷/۵ درصد زنان شاغل بخش خصوصی بی‌سواد هستند و در مقابل ۶/۳ درصد مردان و ۱۲/۰ درصد زنان شاغل این بخش از تحصیلات عالی برخوردارند. از سوی دیگر ۲/۱ درصد مردان و ۱/۳ درصد زنان شاغل بخش عمومی بی‌سواد و ۴۲/۴ درصد مردان و ۷۵/۴ درصد زنان شاغل این بخش دانش‌آموختگان دانشگاه‌ها می‌باشند. بنابراین سهم بی‌سوادان شاغل در بخش خصوصی چه در میان زنان و چه در میان مردان به

۱. لازم به ذکر است که ۱/۱ درصد شاغلان ده ساله و بیش تر این شهرستان وضعیت شغلی خود را اظهار نکرده‌اند.



مراتب بیش تر از بخش عمومی است و سهم دانش آموختگان دانشگاهها (مردان و زنان)، نیز در بخش عمومی به مراتب بیش تر از بخش خصوصی است که نشان از برتری بخش عمومی در جذب دانش آموختگان دانشگاهها و مؤسسات آموزش عالی، دارد.

مقایسه‌ی وضعیت شغلی شاغلان بخش خصوصی در شهرستان زنجان آشکار می‌سازد:

- ۹/۳ درصد مردان و ۴/۶ درصد زنان شاغل این بخش کارفرما بوده‌اند. این امر نشان دهنده‌ی برتری مردان در مدیریت

اقتصادی شهرستان می‌باشد که تقریباً هم سو با متوسط استانی است؛

- ۴/۶ درصد مردان و ۲/۷ درصد زنان را کارکنان فامیلی بدون مزد تشکیل می‌دهد که سهم این افراد در شهرستان کمتر از

متوسط سهم استانی آن می‌باشد؛

- با توجه به سهم مزد و حقوق بگیران استان می‌توان از افزایش سهم مردان و زنان مزد و حقوق بگیر یاد کرد. به نظر می‌رسد

در این شهرستان فعالیت در بخش اقتصاد غیر رسمی به نفع اقتصاد رسمی در حال کاهش است.



جدول شماره ۳۰- تعداد شاغلان جمعیت ده ساله و بیش تر بر حسب جنس، سطح سواد، و وضع شغلی به تفکیک

## بخش فعالیت - شهرستان زنجان در سال ۱۳۸۵

اظهار نشده	بخش عمومی	کل					جنسیت	تحصیلات
		بخش خصوصی						
		کارکنان فامیلی بدون مزد	مزد و حقوق بگیران	کارکنان مستقل	کارفرمایان	جمع		
۳۰۸	۳۱۶۱	۱۵۶۴	۹۳۱۸	۱۴۳۸۶	۲۱۲۲	۲۷۳۹۰	مرد	ابتدایی
۱۵۷	۱۰۶	۲۱۷۹	۶۹۵	۲۲۳۱	۶۳	۵۱۶۸	زن	
۲۳۷	۳۸۰۸	۱۱۹۰	۷۶۴۷	۸۰۴۳	۱۴۸۹	۱۸۳۶۹	مرد	راهنمایی
۵۸	۱۵۰	۶۵۶	۴۳۳	۱۰۰۳	۱۱۷	۲۲۰۹	زن	
۲۱۵	۷۵۰۷	۸۰۱	۷۳۱۸	۶۷۸۷	۲۰۳۸	۱۶۹۴۴	مرد	متوسطه
۸۱	۱۸۷۴	۲۵۷	۱۲۴۶	۱۱۶۸	۱۸۱	۲۸۵۲	زن	
۰	۲۵۲	۶۹	۳۴۴	۱۲۶	۳۴	۵۷۳	مرد	پیش دانشگاهی
۱۶	۸۴	۰	۱۹۲	۶۹	۵	۲۷۶	زن	
۹۳	۱۱۸۶۸	۲۲۷	۳۱۷۲	۱۲۳۰	۸۹۹	۵۵۲۸	مرد	عالی
۵۵	۷۳۷۶	۴۶	۱۴۰۱	۱۸۸	۳۱۱	۱۹۴۶	زن	
۱۴	۴۲۴	۰	۹۰۱	۱۲۰۱	۲۴۸	۲۳۵۰	مرد	سواد آموزی بزرگسالان
۲۲	۰	۱۴۸	۱۱۴	۵۶۸	۰	۸۳۰	زن	
۳۷	۴۰۳	۷۲	۵۴۴	۱۱۷۹	۳۶۳	۲۷۵۸	مرد	سایر
۰	۷۵	۷۵	۱۰	۵۴	۰	۱۳۹	زن	
۹۰۴	۲۷۴۲۳	۳۹۲۳	۲۹۲۴۴	۳۳۵۵۲	۷۱۹۳	۷۳۹۱۲	مرد	جمع کل باسواد
۳۸۹	۹۶۶۵	۳۳۶۱	۴۰۹۱	۵۲۸۱	۶۸۷	۱۳۴۲۰	زن	
۱۵۵	۵۹۳	۲۹	۳۳۲۲	۹۸۶۰	۹۹۹	۱۴۳۱۰	مرد	بی سواد
۶۳	۱۲۳	۱۳۰۸	۳۱۴	۱۱۶۸	۶۲	۲۸۵۲	زن	
۱۰۵۹	۲۸۰۱۶	۴۰۵۲	۳۲۵۶۶	۴۳۴۱۲	۸۱۹۲	۸۸۲۲۲	مرد	کل
۴۵۲	۹۷۸۸	۴۶۶۹	۴۴۰۵	۶۴۴۹	۷۴۹	۱۶۲۷۲	زن	

مأخذ: مرکز آمار ایران، ۱۳۸۵.





جدول شماره ۳۱- سهم شاغلان ده ساله و بیش تر بر حسب جنس، سطح سواد و وضع شغلی به تفکیک بخش

## فعالیت - زنجان در سال ۱۳۸۵

کل						جنسیت	تحصیلات	
بخش عمومی	بخش خصوصی				جمع			
	کارکنان فامیلی بدون مزد	مزد و حقوق بگیران	کارکنان مستقل	کارفرمایان				
۱۱.۳	۱.۸	۱۰.۶	۱۶.۳	۲.۴	۳۱.۰	مرد	ابتدایی	
۱.۱	۱۳.۴	۴.۳	۱۳.۷	۰.۴	۳۱.۸	زن		
۱۳.۶	۱.۳	۸.۷	۹.۱	۱.۷	۲۰.۸	مرد	راهنمایی	
۱.۵	۴.۰	۲.۷	۶.۲	۰.۷	۱۳.۶	زن		
۲۶.۸	۰.۹	۸.۳	۷.۷	۲.۳	۱۹.۲	مرد	متوسطه	
۱۹.۱	۱.۶	۷.۷	۷.۲	۱.۱	۱۷.۵	زن		
۰.۹	۰.۱	۰.۴	۰.۱	۰.۰	۰.۶	مرد	پیش دانشگاهی	
۰.۹	۰.۰	۱.۲	۰.۴	۰.۱	۱.۷	زن		
۴۲.۴	۰.۳	۳.۶	۱.۴	۱.۰	۶.۳	مرد	عالی	
۷۵.۴	۰.۳	۸.۶	۱.۲	۱.۹	۱۲.۰	زن		
۱.۵	۰.۰	۱.۰	۱.۴	۰.۳	۲.۷	مرد	سواد آموزی بزرگسالان	
۰.۰	۰.۹	۰.۷	۳.۵	۰.۰	۵.۱	زن		
۱.۴	۰.۱	۰.۶	۲.۰	۰.۴	۳.۱	مرد	سایر	
۰.۸	۰.۵	۰.۱	۰.۳	۰.۰	۰.۹	زن		
۹۷.۹	۴.۴	۳۳.۱	۳۸.۰	۸.۲	۸۳.۸	مرد	جمع کل باسواد	
۹۸.۷	۲۰.۷	۲۵.۱	۳۲.۵	۴.۲	۸۲.۵	زن		
۲.۱	۰.۱	۳.۸	۱۱.۲	۱.۱	۱۶.۲	مرد	بی سواد	
۱.۳	۸.۰	۱.۹	۷.۲	۰.۴	۱۷.۵	زن		
۱۰۰.۰	۴.۶	۳۶.۹	۴۹.۲	۹.۳	۱۰۰	مرد	کل	
۱۰۰.۰	۲۸.۷	۲۷.۱	۳۹.۶	۴.۶	۱۰۰	زن		

مأخذ: مرکز آمار ایران، ۱۳۸۵.



## نمودار شماره ۸- وضعیت شاغلان بخش خصوصی شهرستان زنجان در مقایسه با استان زنجان

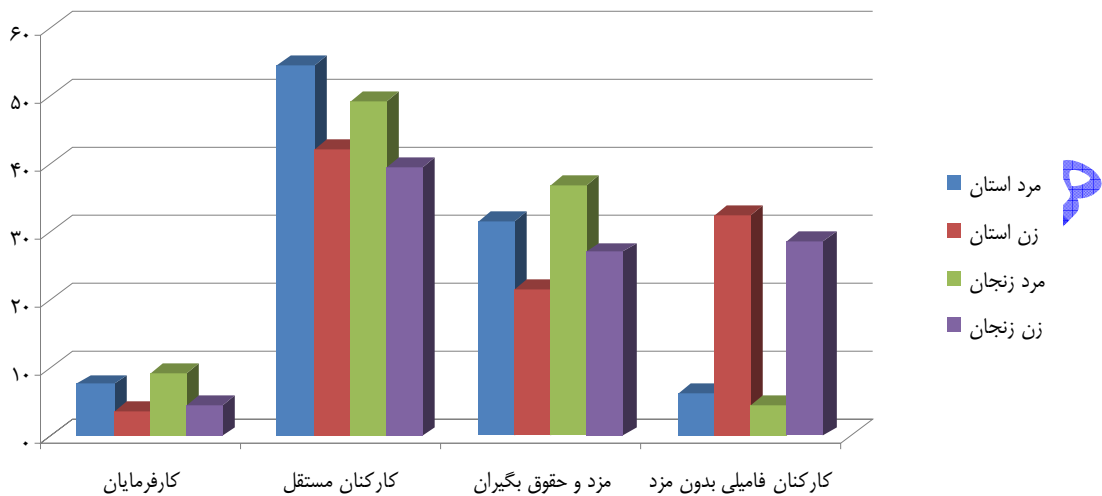

مأخذ: مرکز آمار ایران، ۱۳۸۵.

## شهرستان طارم

بررسی وضعیت شغلی جمعیت ده ساله و بیش تر شهرستان طارم در سال ۱۳۸۵، نشان می‌دهد که ۸۸/۷ درصد جمعیت شاغل ده ساله و بیش تر این شهرستان در بخش عمومی و ۱۰/۱ درصد آن در بخش عمومی به فعالیت مشغولند<sup>۱</sup>.

۶۶/۷ درصد شاغلان جمعیت ده ساله و بیش تر این شهرستان مردان شاغل بخش خصوصی و ۲۲/۰ درصد زنان شاغل بخش خصوصی می‌باشند. بنابراین مردان شاغل در بخش خصوصی حدود ۳ برابر شاغلان زن این بخش است. سهم مردان شاغل در بخش عمومی ۷/۹ درصد و سهم زنان شاغل در بخش عمومی ۲/۲ درصد کل شاغلان جمعیت ده ساله و بیش تر شهرستان است. در این بخش نیز سهم مردان شاغل حدود ۳ برابر زنان می‌باشد.

بررسی سطح سواد شاغلان شهرستان طارم نشان می‌دهد که ۲۴/۹ درصد مردان و ۴۴/۰ درصد زنان شاغل بخش خصوصی بی‌سواد هستند و در مقابل ۱/۳ درصد مردان و ۰/۲ درصد زنان شاغل این بخش از تحصیلات عالی برخوردارند. از سوی دیگر ۲/۸ درصد مردان و ۰/۳ درصد زنان شاغل بخش عمومی بی‌سواد و ۵۲/۹ درصد مردان و ۷۴/۹ درصد زنان شاغل این بخش دانش‌آموختگان دانشگاه‌ها هستند. بنابراین سهم بی‌سوادان شاغل در بخش خصوصی چه در میان زنان و چه در میان نسبت به بخش عمومی بیش تر است. سهم دانش‌آموختگان دانشگاه‌ها (مردان و زنان)، نیز در بخش عمومی به مراتب بیش تر از بخش خصوصی است.

۱. لازم به ذکر است که ۱/۲ درصد شاغلان ده ساله و بیش تر این شهرستان وضعیت شغلی خود را اظهار نکرده‌اند.



پس می‌توان گفت: بخش عمومی در جذب دانش‌آموختگان دانشگاه‌ها و مؤسسات آموزش عالی گوی سبقت را از بخش خصوصی ربوده است.

مقایسه‌ی وضعیت شغلی شاغلان بخش خصوصی در شهرستان طارم آشکار می‌سازد:

- ۳/۹ درصد مردان و ۰/۰ درصد زنان شاغل کارفرما بوده‌اند. این امر نشان دهنده‌ی برتری مردان در مدیریت اقتصادی شهرستان طارم است که با وضعیت عمومی استان مطابقت دارد؛
- ۱۴/۰ درصد مردان و ۵۲/۳ درصد زنان این شهرستان کارکنان فامیلی بدون مزد هستند که سهم این افراد به مراتب بیش‌تر از متوسط سهم استانی آن (دو برابر)، بوده است؛
- با توجه به سهم مزد و حقوق بگیران استان می‌توان از کاهش سهم زنان و مردان حقوق بگیر شهرستان طارم یاد کرد که البته شدت کاهش در مردان این شهرستان بیش‌تر است.



جدول شماره ۳۲- تعداد شاغلان جمعیت ده ساله و بیش تر بر حسب جنس، سطح سواد و وضع شغلی به تفکیک

بخش فعالیت- شهرستان طارم در سال ۱۳۸۵

اظهار نشده	بخش عمومی	کل					جنسیت	تحصیلات
		بخش خصوصی						
		کارکنان فامیلی بدون مزد	مزد و حقوق بگیران	کارکنان مستقل	کارفرمایان	جمع		
۶	۸۷	۳۴۶	۷۳۰	۲۴۷۱	۱۰۴	۳۶۵۱	مرد	ابتدایی
۴۲	۷	۶۷۷	۳۳۵	۲۲۱	۰	۱۲۳۳	زن	
۴۷	۹۳	۵۳۷	۴۷۲	۱۲۴۶	۶۰	۲۳۱۵	مرد	راهنمایی
۲۵	۷	۲۱۰	۸۰	۸۷	۰	۳۷۷	زن	
۳۷	۳۹۶	۵۴۶	۳۰۵	۹۱۴	۳۵	۱۸۰۰	مرد	متوسطه
۷	۷۰	۶۳	۶۱	۶۵	۰	۱۸۹	زن	
۱	۱۵	۸۷	۱۹	۸۳	۱۷	۲۰۶	مرد	پیش دانشگاهی
۷	۹	۲۱	۲	۷	۰	۳۰	زن	
۱	۷۲۱	۴۳	۳۶	۵۷	۱۴	۱۵۰	مرد	عالی
۰	۲۸۳	۱	۲	۵	۰	۸	زن	
۱	۱۱	۰	۳۰	۱۷۷	۱۱	۲۱۸	مرد	سواد آموزی بزرگسالان
۱۹	۱	۱۱۳	۴۳	۹۷	۰	۲۵۳	زن	
۰	۳	۱	۱۳	۲۲۵	۴۳	۲۸۲	مرد	سایر
۰	۰	۱۳	۶	۹	۰	۲۸	زن	
۹۳	۱۳۲۶	۱۵۶۰	۱۶۰۵	۵۱۷۳	۲۸۴	۸۶۲۲	مرد	جمع کل باسواد
۱۰۰	۳۷۷	۱۰۹۸	۵۲۹	۴۹۱	۰	۲۱۱۸	زن	
۴	۳۸	۴۵	۲۶۳	۲۳۸۶	۱۵۸	۲۸۵۲	مرد	بی سواد
۶	۱	۸۸۰	۲۶۱	۵۲۳	۰	۱۶۶۴	زن	
۹۷	۱۳۶۴	۱۶۰۵	۱۸۶۸	۷۵۵۹	۴۴۲	۱۱۴۷۴	مرد	کل
۱۰۶	۳۷۸	۱۹۷۸	۷۹۰	۱۰۱۴	۰	۳۷۸۲	زن	

مأخذ: مرکز آمار ایران، ۱۳۸۵.



جدول شماره ۳۳- سهم شاغلان ده ساله و بیش تر برحسب جنس، سطح سواد و وضع شغلی به تفکیک بخش

## فعالیت طارم در سال ۱۳۸۵

بخش عمومی	کل					جنسیت	تحصیلات
	بخش خصوصی						
	کارکنان فامیلی بدون مزد	مزد و حقوق بگیران	کارکنان مستقل	کارفرمایان	جمع		
۶.۴	۳.۰	۶.۴	۲۱.۵	۰.۹	۳۱.۸	مرد	ابتدایی
۱.۹	۱۷.۹	۸.۹	۵.۸	۰.۰	۳۲.۶	زن	
۶.۸	۴.۷	۴.۱	۱۰.۹	۰.۵	۲۰.۲	مرد	راهنمایی
۱.۹	۵.۶	۲.۱	۲.۳	۰.۰	۱۰.۰	زن	
۲۹.۰	۴.۸	۲.۷	۸.۰	۰.۳	۱۵.۷	مرد	متوسطه
۱۸.۵	۱.۷	۱.۶	۱.۷	۰.۰	۵.۰	زن	
۱.۱	۰.۸	۰.۲	۰.۷	۰.۱	۱.۸	مرد	پیش دانشگاهی
۲.۴	۰.۶	۰.۱	۰.۲	۰.۰	۰.۸	زن	
۵۲.۹	۰.۴	۰.۳	۰.۵	۰.۱	۱.۳	مرد	عالی
۷۴.۹	۰.۰	۰.۱	۰.۱	۰.۰	۰.۲	زن	
۰.۸	۰.۰	۰.۳	۱.۵	۰.۱	۱.۹	مرد	سواد آموزی بزرگسالان
۰.۳	۳.۰	۱.۱	۲.۶	۰.۰	۶.۷	زن	
۰.۲	۰.۰	۰.۱	۲.۰	۰.۴	۲.۵	مرد	سایر
۰.۰	۰.۳	۰.۲	۰.۲	۰.۰	۰.۷	زن	
۹۷.۲	۱۳.۶	۱۴.۰	۴۵.۱	۲.۵	۷۵.۱	مرد	جمع کل باسواد
۹۹.۷	۲۹.۰	۱۴.۰	۱۳.۰	۰.۰	۵۶.۰	زن	
۲.۸	۰.۴	۲.۳	۲۰.۸	۱.۴	۲۴.۹	مرد	بی سواد
۰.۳	۲۳.۳	۶.۹	۱۳.۸	۰.۰	۴۴.۰	زن	
۱۰۰.۰	۱۴.۰	۱۶.۳	۶۵.۹	۳.۹	۱۰۰	مرد	کل
۱۰۰.۰	۵۲.۳	۲۰.۹	۲۶.۸	۰.۰	۱۰۰	زن	

مأخذ: مرکز آمار ایران، ۱۳۸۵.



## نمودار شماره ۹- وضعیت شاغلان بخش خصوصی شهرستان طارم در مقایسه با استان زنجان

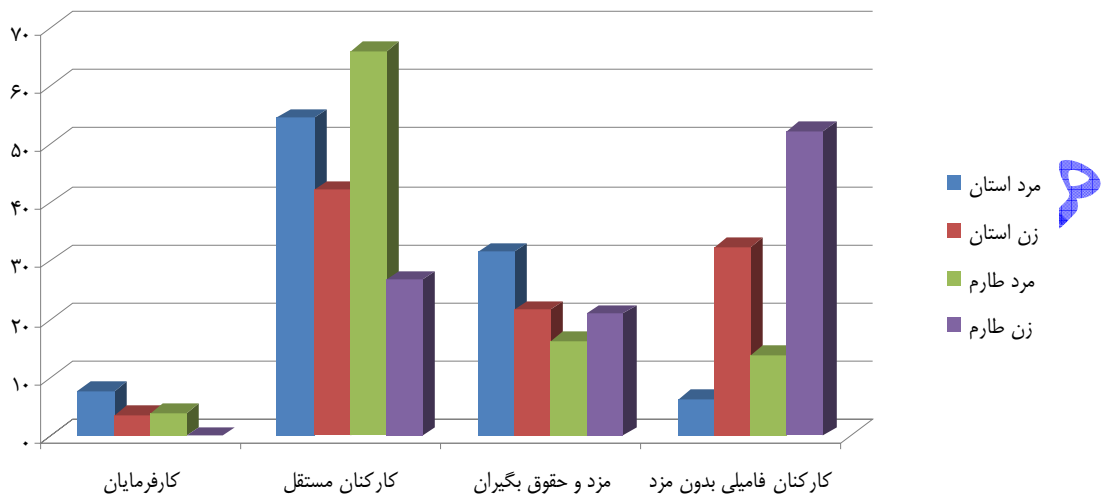

مأخذ: مرکز آمار ایران، ۱۳۸۵.

## شهرستان ماهشان

بررسی وضعیت شغلی جمعیت ده ساله و بیش تر شهرستان ماهشان در سال ۱۳۸۵، نشان می‌دهد که ۸۵/۸ درصد جمعیت شاغل ده ساله و بیش تر این شهرستان در بخش خصوصی و ۱۳/۴ درصد در بخش عمومی مشغول فعالیت هستند<sup>۱</sup>.

۶۸/۳ درصد شاغلان جمعیت ده ساله و بیش تر این شهرستان مردان و ۱۷/۵ درصد زنان شاغل بخش خصوصی می‌باشند. بنابراین مردان شاغل در بخش خصوصی حدود ۴ برابر شاغلان زن این بخش است. سهم مردان شاغل بخش عمومی ۱۱/۴ درصد و سهم زنان شاغل در بخش عمومی ۲/۰ درصد کل شاغلان جمعیت ده ساله و بیش تر شهرستان است. بنابراین مردان شاغل این بخش بیش از پنج برابر زنان شاغل آن بوده‌اند. بدین ترتیب بخش خصوصی در جذب نیروی کار این شهرستان موفق‌تر از بخش عمومی بوده است.

بررسی سطح سواد شاغلان شهرستان ماهشان نشان می‌دهد که ۲۹/۳ درصد مردان و ۲۶/۷ درصد زنان شاغل بخش خصوصی بی‌سواد هستند. در مقابل ۰/۵ درصد مردان و ۰/۱ درصد زنان شاغل این بخش از تحصیلات عالی برخوردارند. از سوی دیگر حدود ۴/۱ درصد مردان و ۳/۱ درصد زنان شاغل بخش عمومی بی‌سواد و ۲۲/۷ درصد مردان و ۵۸/۶ درصد زنان شاغل این بخش دانش‌آموختگان دانشگاه‌ها و مؤسسات آموزش عالی می‌باشند.

۱. لازم به ذکر است که ۰/۹ درصد شاغلان این شهرستان وضعیت اشتغال خود را ذکر نکرده‌اند.



بنابراین سهم بی‌سوادان شاغل در بخش خصوصی چه در میان مردان و چه در میان زنان نسبت به بخش عمومی بیش‌تر است. سهم دانش‌آموختگان دانشگاه‌ها (مردان و زنان)، نیز در بخش عمومی به مراتب بیش‌تر از بخش خصوصی است. پس می‌توان گفت: بخش عمومی در جذب دانش‌آموختگان دانشگاه‌ها و مؤسسات آموزش عالی بر بخش عمومی برتری یافته است.

مقایسه‌ی وضعیت شغلی شاغلان بخش خصوصی در شهرستان ماهنشان آشکار می‌سازد:

- ۲/۱ درصد مردان و ۱/۴ درصد زنان شاغل بخش خصوصی کارفرمایان بوده‌اند. این سهم در مقایسه با متوسط استانی پایین‌تر اما هم‌سو با آن است؛
- ۱۱/۵ درصد مردان و ۲۰/۱ درصد زنان شاغل این بخش کارکنان فامیلی بدون مزد هستند. سهم مردان این بخش در شهرستان بیش‌تر از متوسط استان است اما سهم زنان این بخش کمتر از متوسط آن در استان می‌باشد؛
- با توجه به سهم مزد و حقوق بگیران استان می‌توان از افزایش سهم زنان مزد و حقوق بگیر یاد کرد در صورتی که سهم مردان این بخش کمتر از متوسط استانی آن است. به نظر می‌رسد در این شهرستان زنان از فعالیت در بخش اقتصاد غیررسمی به سمت اشتغال در اقتصاد رسمی سوق می‌یابند.



جدول شماره ۳۴- تعداد شاغلان جمعیت ده ساله و بیش تر برحسب جنس، سطح سواد و وضع شغلی به تفکیک

## بخش فعالیت - شهرستان ماهنشان در سال ۱۳۸۵

اظہار نشده	بخش عمومی	بخش خصوصی				جمع	جنسیت	تحصیلات
		کارکنان فامیلی بدون مزد	مزد و حقوق بگیران	کارکنان مستقل	کارفرمایان			
۴۶	۲۹۸	۴۷۲	۱۱۰۴	۱۹۷۵	۶۸	۳۶۱۹	مرد	ابتدایی
۶	۱۳	۲۵۰	۳۵۸	۷۱۰	۹	۱۳۲۷	زن	
۱۵	۲۸۶	۴۱۵	۵۱۵	۷۶۳	۲۵	۱۷۱۸	مرد	راهنمایی
۸	۹	۹۳	۸۳	۸۳	۰	۲۵۹	زن	
۱۲	۴۱۲	۱۳۹	۳۰۵	۳۲۶	۷	۷۷۷	مرد	متوسطه
۲	۵۵	۹	۷	۴۷	۰	۶۳	زن	
۱	۲۴	۲۱	۹	۲۱	۰	۵۱	مرد	پیش دانشگاهی
۰	۱۴	۰	۰	۰	۰	۰	زن	
۳	۳۷۹	۰	۳۶	۱۳	۰	۴۹	مرد	عالی
۱	۱۷۱	۰	۰	۲	۰	۲	زن	
۰	۷	۱۵	۳۴	۲۱۴	۱۱	۲۷۴	مرد	سواد آموزی بزرگسالان
۰	۰	۵۷	۲۲	۱۰۵	۴	۱۸۸	زن	
۲	۱۹۶	۴۵	۶۳	۴۷۸	۲۴	۶۱۰	مرد	سایر
۲	۲۱	۱۳	۱۳	۱۹	۱	۴۶	زن	
۷۹	۱۶۰۲	۱۱۰۷	۲۰۶۶	۳۷۹۰	۱۳۵	۷۰۹۸	مرد	جمع کل باسواد
۱۹	۲۸۳	۴۲۲	۴۸۳	۹۶۶	۱۴	۱۸۸۵	زن	
۲۳	۶۹	۴۷	۳۲۹	۲۴۸۸	۷۶	۲۹۴۰	مرد	بی سواد
۸	۹	۹۶	۲۳۹	۳۳۱	۲۱	۶۸۷	زن	
۱۰۲	۱۶۷۱	۱۱۵۴	۲۳۹۵	۶۲۷۸	۲۱۱	۱۰۰۳۸	مرد	کل
۲۷	۲۹۲	۵۱۸	۷۲۲	۱۲۹۷	۳۵	۲۵۷۲	زن	

مأخذ: مرکز آمار ایران، ۱۳۸۵.





جدول شماره ۳۵- سهم شاغلان ده ساله و بیش تر بر حسب جنس، سطح سواد و وضع شغلی به تفکیک بخش

## فعالیت - ماهنشان در سال ۱۳۸۵

کل						جنسیت	تحصیلات
بخش عمومی	بخش خصوصی						
	کارکنان فامیلی بدون مزد	مزد و حقوق بگیران	کارکنان مستقل	کارفرمایان	جمع		
۱۷.۸	۴.۷	۱۱.۰	۱۹.۷	۰.۷	۳۶.۱	مرد	ابتدایی
۴.۵	۹.۷	۱۳.۹	۲۷.۶	۰.۳	۵۱.۶	زن	
۱۷.۱	۴.۱	۵.۱	۷.۶	۰.۲	۱۷.۱	مرد	راهنمایی
۳.۱	۳.۶	۳.۲	۳.۲	۰.۰	۱۰.۱	زن	
۲۴.۷	۱.۴	۳.۰	۳.۲	۰.۱	۷.۷	مرد	متوسطه
۱۸.۸	۰.۳	۰.۳	۱.۸	۰.۰	۲.۴	زن	
۱.۴	۰.۲	۰.۱	۰.۲	۰.۰	۰.۵	مرد	پیش دانشگاهی
۴.۸	۰.۰	۰.۰	۰.۰	۰.۰	۰.۰	زن	
۲۲.۷	۰.۰	۰.۴	۰.۱	۰.۰	۰.۵	مرد	عالی
۵۸.۶	۰.۰	۰.۰	۰.۱	۰.۰	۰.۱	زن	
۰.۴	۰.۱	۰.۳	۲.۱	۰.۱	۲.۷	مرد	سواد آموزی بزرگسالان
۰.۰	۲.۲	۰.۹	۴.۱	۰.۲	۷.۳	زن	
۱۱.۷	۰.۴	۰.۶	۴.۸	۰.۲	۶.۱	مرد	سایر
۷.۲	۰.۵	۰.۵	۰.۷	۰.۰	۱.۸	زن	
۹۵.۹	۱۱.۰	۲۰.۶	۳۷.۸	۱.۳	۷۰.۷	مرد	جمع کل باسواد
۹۶.۹	۱۶.۴	۱۸.۸	۳۷.۶	۰.۵	۷۳.۳	زن	
۴.۱	۰.۵	۳.۳	۲۴.۸	۰.۸	۲۹.۳	مرد	بی سواد
۳.۱	۳.۷	۹.۳	۱۲.۹	۰.۸	۲۶.۷	زن	
۱۰۰.۰	۱۱.۵	۲۳.۹	۶۲.۵	۲.۱	۱۰۰	مرد	کل
۱۰۰.۰	۲۰.۱	۲۸.۱	۵۰.۴	۱.۴	۱۰۰	زن	

مأخذ: مرکز آمار ایران، ۱۳۸۵.



## نمودار شماره ۱۰- وضعیت شاغلان بخش خصوصی شهرستان ماهنشان در مقایسه با استان زنجان

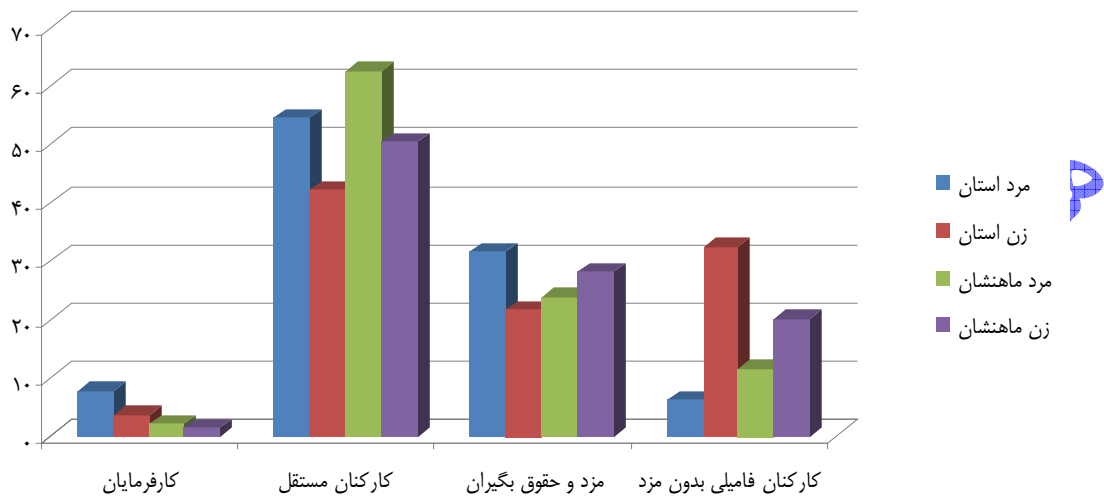

مأخذ: مرکز آمار ایران، ۱۳۸۵.

## ۱-۳-۱-۳- تحلیل روند تحولات بی‌کاری در استان

در اقتصاد به چهارگونه بی‌کاری اشاره می‌شود: ساختاری، فصلی، ادواری و فرسایشی. بی‌کاری ساختاری به عدم اشتغال غیرداوطلبانه‌ای گفته می‌شود که به دلیل پیشرفت علمی و نوآوری‌های فن‌آورانه، مهارت‌ها و قابلیت‌های گذشته کارآیی خود را از دست می‌دهند و افراد دیگر امکان اشتغال در برخی مشاغل را پیدا نمی‌کنند (ماشین دروگر و کمابین جایگزین کارگران دروگر می‌شوند). بی‌کاری فصلی به عدم اشتغالی گفته می‌شود که در طول سال به طرز قاعده‌مند و منظم رخ می‌دهد و برای برهه‌ای از زمان افراد کاری برای انجام نمی‌یابند (مربیان اسکی در تابستان و کشاورزان در زمستان). بی‌کاری ادواری به عدم اشتغال غیرداوطلبانه‌ای می‌گویند که به دلیل اختلال در فرآیند تولید کالا و خدمات رخ می‌دهد و ناشی از رکود اقتصادی در بازار و... می‌باشد. بی‌کاری فرسایشی به عدم اشتغال داوطلبانه‌ای گفته می‌شود که فرد در جستجوی یافتن کار مناسب و در خور شایستگی‌های خویش فرصت‌های شغلی پیش رو را نادیده می‌گیرد و از اشتغال در برخی مشاغل پرهیز می‌کند. از آن جا که ویژگی‌های هر یک از گونه‌های یاد شده بی‌کاری متفاوت از یکدیگر و ناشی از عوامل مختلفی می‌باشد، در تصمیم‌گیری‌ها و برنامه‌ریزی‌های اشتغال‌زایی توجه به هر یک از آنها می‌تواند به اتخاذ سیاست‌ها و راه‌کارهای گوناگونی بی‌انجامد. از این رو سهم هر یک از این گونه‌ها در میزان بی‌کاری جمعیت فعال استان مستلزم پژوهش‌های مقطعی و مستمری است که باید به تجزیه و تحلیل وضعیت بی‌کاران و موقعیت آنان در بازار کار بپردازد.

از آن جا که بی‌کاری و اشتغال ارتباط بسیار تنگاتنگ و نزدیکی با تقاضا و عرضه نیروی کار در بازار دارند و از سوی دیگر تناسب و عدم تناسب این عرضه و تقاضا به ساختار جمعیتی هر استان نیز پیوند می‌یابد؛ ابتدا کوشش شده تا براساس وضعیت ساختار سنی



جمعیت بار معیشتی، نسبت وابستگی ناخالص و... تشریح و تفسیر گردند و پس از آن محاسبه شاخص‌هایی چون میزان مشارکت اقتصادی و نرخ بی‌کاری انجام شده است.

### بار معیشتی<sup>۱</sup>

همانطور که از جدول شماره‌ی ۳۶ پیداست؛ میزان بار معیشتی در استان زنجان ۳/۲ می‌باشد. این نسبت در نقاط شهری استان ۳/۴ و در نقاط روستایی ۳/۰ بوده است. بررسی این نسبت در شهرستان‌های مختلف استان نشان می‌دهد که شهرستان خرمدره بالاترین میزان بار معیشتی را با ۳/۶ نفر و شهرستان طارم با ۲/۵ نفر کمترین بار معیشتی را تجربه می‌کنند. مقایسه‌ی این نسبت در نقاط شهری و روستایی شهرستان‌های استان نشان می‌دهد که میزان بار معیشتی نقاط شهری در تمامی شهرستان‌های استان بیش‌تر از میزان آن در نقاط روستایی است و بیش‌ترین اختلاف بار معیشتی بین مناطق شهری و روستایی در شهرستان‌های طارم و ایجرود مشاهده می‌شود.

کمترین اختلاف بار معیشتی بین مناطق شهری و روستایی در خرمدره قابل رؤیت می‌باشد زیرا این شهرستان دارای پایین‌ترین نسبت روستائیشینی و بالاترین نسبت شهرنشینی بوده است. از این رو بار معیشتی کل شهرستان از طریق تأثیر بار معیشتی مناطق روستایی کاهش نیافته است.

این دو شهرستان دارای بیش‌ترین نسبت روستائیشینی و کمترین نسبت شهرنشینی نیز بوده‌اند. به این ترتیب می‌توان گفت: با گسترش شهرنشینی بر بار معیشتی افزوده خواهد شد زیرا سهم چشم‌گیری از جمعیت ده ساله و بیش‌تر به تحصیل روی خواهند آورد و نه تنها هزینه‌های تحصیل بر دیگر هزینه‌های خانوار افزوده خواهد شد بلکه مزایای کار کودک و کار بدون مزد دختران و زنان نیز از بین رفته یا بر کمینه مقدار می‌رسد.

۱. بار معیشتی به نسبت کل جمعیت منطقه به جمعیت همان منطقه شاغل گفته می‌شود.

$$\text{بار معیشتی} = \frac{\text{کل جمعیت منطقه}}{\text{جمعیت شاغل ده ساله و بیش‌تر همان منطقه}}$$



جدول شماره ۳۶- چگونگی توزیع بار معیشتی شهرستان‌های استان زنجان به تفکیک مناطق شهری و روستایی

در سال ۱۳۸۵

نام شهرستان	نقاط شهری	نقاط روستایی	کل
ابهر	۳.۵	۳.۲	۳.۴
ایجرود	۳.۸	۲.۶	۲.۷
خداآباد	۳.۶	۳.۳	۳.۴
خرمدره	۳.۶	۳.۶	۳.۶
زنجان	۳.۳	۲.۸	۳.۲
طارم	۳.۸	۲.۳	۲.۵
ماه‌نشان	۳.۴	۲.۹	۳.۰
استان	۳.۴	۳.۰	۳.۲

مأخذ: مرکز آمار ایران، ۱۳۸۵.

نمودار شماره ۱۱- بار معیشتی شهرستان‌های استان زنجان به تفکیک مناطق شهری و روستایی ۱۳۸۵

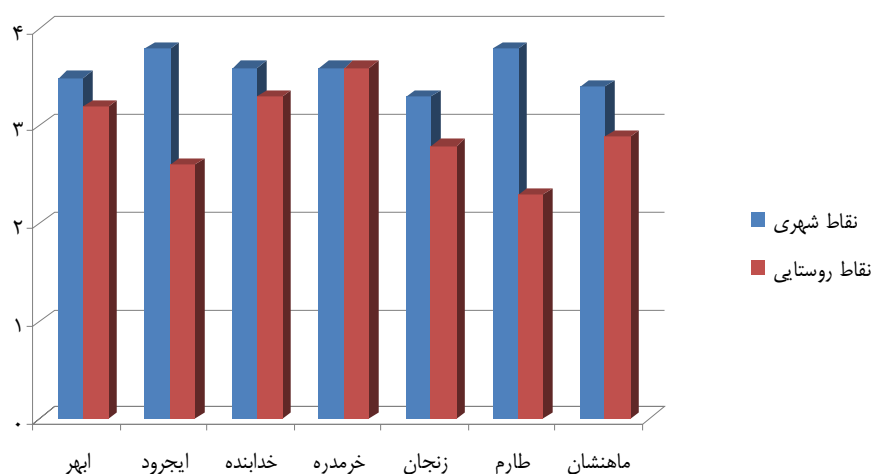

مأخذ: مرکز آمار ایران، ۱۳۸۵.

نسبت وابستگی ناخالص<sup>۱</sup>

همانطور که در جدول زیر مشاهده می‌کنیم؛ این نسبت در کل استان ۰/۴۵ بوده است. به این ترتیب می‌توان گفت: به ازای هر ۱۰۰ نفری که در سن فعالیت اقتصادی شاغل شوند، هر دو نفر از شاغلان علاوه بر آنکه باید معیشت خود را تأمین کنند، ناچاراند زندگی فرد دیگری را نیز بچرخانند (کودک و نوجوان و یا سالخورده و پیر).

جدول شماره ۳۷- جمعیت گروه‌های عمده سنی استان زنجان در سال ۱۳۸۵ به تفکیک مناطق شهری و روستایی

مناطق روستایی	مناطق شهری	استان	گروه‌های عمده سنی	
۱۱۴۶۱۹	۱۲۹۱۳۱	۲۴۳۷۵۰	تعداد	۱۴ - ۰ ساله
۲۸/۳	۲۳/۱	۲۵/۳	درصد	
۲۶۲۶۷۵	۴۰۰۶۶۴	۶۶۳۳۳۹	تعداد	۶۴-۱۵ ساله
۶۴/۸	۷۱/۶	۶۸/۸	درصد	
۲۷۹۶۷	۲۹۵۴۵	۵۷۵۱۲	تعداد	۶۵ ساله و بیش‌تر
۶/۹	۵/۳	۶	درصد	
۰/۵۴	۰/۴	۰/۴۵	درصد	نسبت وابستگی
۴۰۵۲۶۱	۵۵۹۳۴۰	۹۶۴۶۰۱	تعداد	جمع

مأخذ: مرکز آمار ایران، ۱۳۸۵.

نسبت وابستگی در مناطق شهری کمتر از مناطق روستایی استان زنجان می‌باشد زیرا هم نسبت جمعیت کودک و نوجوان (۱۴-۰ ساله) و هم نسبت جمعیت سالخورده (۶۵ ساله و بیش‌تر)، در مناطق روستایی بیش‌تر از مناطق شهری بوده است. روند فزاینده مهار (کنترل) باروری و زاد و ولد در شهر، افزایش امید به زندگی و مهاجرت افراد جوان‌تر به شهرها می‌تواند عمده‌ترین دلایل چنین وضعیتی باشد.

## نسبت وابستگی ناخالص شهرستان ابهر

نسبت وابستگی ناخالص در شهرستان ابهر به مراتب کمتر از این نسبت در استان بوده است. (۴۳٪) بنابراین به ازای هر ۱۰۰ نفر افراد واقع در سن فعالیت اقتصادی ۴۳ نفر (کودک، نوجوان و سالمند)، در خارج از این سن قرار داشته‌اند. برخلاف وضعیت استان، سهم

۱. نسبت وابستگی عبارت است از: نسبت تعداد افرادی از یک جمعیت که در خارج از سن فعالیت اقتصادی (۶۴-۱۵ ساله)، قرار دارند به تعداد افرادی که در این سن واقع می‌باشند.

$$Dratio = \frac{P_{Nonactive} (0 - 14) + (+65)}{P_{Active} (15 - 64)}$$



جمعیت ۱۴-۰ ساله در مناطق شهری و روستایی تفاوت چندانی با یکدیگر نداشته است اما سهم جمعیت سالمند در مناطق روستایی این شهرستان افزایش نشان می‌دهد.

جدول شماره ۳۸- جمعیت گروه‌های عمده سنی شهرستان ابهر در سال ۱۳۸۵ به تفکیک مناطق شهری و روستایی

مناطق روستایی	مناطق شهری	ابهر	گروه‌های عمده سنی	
			تعداد	درصد
۱۴۱۶۳	۲۳۶۶۰	۳۷۸۲۳	تعداد	۱۴ - ۰ ساله
۲۳/۹	۲۳/۲	۲۳/۵	درصد	
۴۰۴۲۸	۷۲۶۱۳	۱۱۳۰۴۱	تعداد	۶۴-۱۵ ساله
۶۸/۲	۷۱/۲	۷۰/۱	درصد	
۴۷۱۱	۵۶۸۲	۱۰۳۹۳	تعداد	۶۵ ساله و بیش‌تر
۷/۹	۵/۶	۶/۴	درصد	
۰/۴۷	۰/۴	۰/۴۶	درصد	نسبت وابستگی
۵۹۳۰۲	۱۰۱۹۵۵	۱۶۱۲۵۷	تعداد	جمع

مأخذ: مرکز آمار ایران، ۱۳۸۵.

ماندگاری جمعیت ۶۴-۱۵ ساله در شهرستان ابهر و یا مهاجرپذیری آن می‌تواند نقش زیادی در پیدایش چنین وضعیتی ایفا کند. اما باید سیاست‌ها و برنامه‌های مهار (کنترل) جمعیت، کاهش باروری و زاد و ولد را نامؤثر دانست.

#### نسبت وابستگی ناخالص شهرستان ابهر

نسبت وابستگی ناخالص در شهرستان ابهر بیش از این نسبت در کل استان بوده است. به دیگر سخن به ازای هر ۱۰۰ نفر جمعیت واقع در سن فعالیت اقتصادی در این شهرستان ۶۲ نفر در خارج از این سن قرار گرفته‌اند. به این ترتیب باید گفت: در این شهرستان تأمین معیشت خانوار دشوارتر می‌باشد. از آنجا که سهم چشم‌گیری از جمعیت این شهرستان در مناطق روستایی (۹۰/۷ درصد)، به سر می‌برند. توجه به افزایش بهره‌وری و درآمدزایی فعالیت‌های کشاورزی - دامداری می‌تواند، بر بهبود معیشت و گذران زندگی آنان تأثیر گذارد.



## جدول شماره ۳۹- جمعیت گروه‌های عمده سنی شهرستان ایجرود در سال ۱۳۸۵ به تفکیک مناطق شهری و

## روستایی

مناطق روستایی	مناطق شهری	ایجرود	گروه‌های عمده سنی	
۱۰۰۸۰	۹۲۵	۱۱۰۰۵	تعداد	۱۴ - ۰ ساله
۳۰/۳	۲۶/۹	۳۰	درصد	
۲۰۴۱۵	۲۳۰۹	۲۲۷۲۴	تعداد	۶۴ - ۱۵ ساله
۶۱/۳	۶۷/۳	۶۱/۸	درصد	
۲۸۱۶	۱۹۹	۳۰۱۵	تعداد	۶۵ ساله و بیش‌تر
۸/۵	۵/۸	۸/۲	درصد	
۰/۶۳	۰/۴۹	۰/۶۲	درصد	نسبت وابستگی
۳۳۳۱۱	۳۴۳۳	۳۶۷۴۴	تعداد	جمع

مأخذ: مرکز آمار ایران، ۱۳۸۵.

در این شهرستان نسبت جمعیت کودک و نوجوان (۱۴-۰ ساله) و همچنین جمعیت سالخورده (۶۵ ساله و بیش‌تر)، بیش‌تر از نسبت استانی می‌باشد. به نظر می‌رسد مهار (کنترل) نرخ باروری و زاد ولد از سویی و مهاجرت افراد جوان و میانسال از طرف دیگر موجب ایجاد چنین وضعیتی شده باشد.

## نسبت وابستگی ناخالص شهرستان خدابنده

نسبت وابستگی ناخالص در شهرستان خدابنده از شهرستان ابهر بیش‌تر و از شهرستان ایجرود کمتر (۰/۵۵) می‌باشد. به بیانی دیگر به ازای هر ۱۰۰ نفر واقع در سن فعالیت اقتصادی ۵۵ نفر در خارج از این سنین جای داشته‌اند. سهم جمعیت کودک و نوجوان این شهرستان به مراتب از سهم جمعیت این گروه سنی استان بیش‌تر بوده است اما از سوی دیگر سهم سالخوردگان آن به مراتب از سهم سالخوردگان استان، کمتر می‌باشد. به این ترتیب می‌توانیم ساختار جمعیتی این شهرستان را جوان‌تر از شهرستان‌های ابهر و ایجرود، بدانیم.



## جدول شماره ۴۰- جمعیت گروه‌های عمده سنی شهرستان خدابنده در سال ۱۳۸۵ به تفکیک مناطق شهری و

## روستایی

مناطق روستایی	مناطق شهری	خدابنده	گروه‌های عمده سنی	
۳۷۴۹۴	۱۱۶۲۰	۴۹۱۱۴	تعداد	۱۴ - ۰ ساله
۳۰/۳	۲۸/۳	۲۹/۸	درصد	
۷۸۸۶۲	۲۷۶۳۴	۱۰۶۴۹۶	تعداد	۶۴ - ۱۵ ساله
۶۳/۷	۶۷/۴	۶۴/۶	درصد	
۷۴۹۰	۱۷۶۴	۹۲۵۴	تعداد	۶۵ ساله و بیش‌تر
۶	۴/۳	۵/۶	درصد	
۰/۵۷	۰/۴۸	۰/۵۵	درصد	نسبت وابستگی
۱۲۳۸۴۶	۴۱۰۱۸	۱۶۴۸۶۴	تعداد	جمع

مأخذ: مرکز آمار ایران، ۱۳۸۵.

این موضوع ضرورت توجه به برنامه‌ریزی آموزشی رسمی را گوشزد می‌کند زیرا در ۵ سال آینده تعداد قابل توجهی از ساکنان این شهرستان به سن تعلیم در مقاطع ابتدایی، راهنمایی و دبیرستان خواهند رسید. همچون دیگر شهرستان‌های استان نسبت وابستگی در مناطق روستایی این شهرستان (۰/۵۷)، بیش‌تر از مناطق شهری (۰/۴۸)، بوده است. بنابراین ایجاد اشتغال و راه اندازی فعالیت‌های درآمدزا یکی از مهم‌ترین راه‌کارها برای بهبود زندگی روستاییان خواهد بود.

## نسبت وابستگی ناخالص شهرستان خرمدره

کمترین نسبت وابستگی ناخالص استان زنجان در شهرستان خرمدره (۰/۴۰)، دیده می‌شود. به دیگر سخن به ازای هر ۱۰۰ نفر افراد واقع در سن فعالیت اقتصادی ۴۴ نفر بوده‌اند که در خارج از این سنین قرار داشتند. نسبت بالای شهرنشینی در این شهرستان می‌تواند مهم‌ترین دلیل چنین جایگاهی باشد زیرا در شهرها مهار (کنترل جمعیت)، از طریق کاهش نرخ باروری و تعداد زاد و ولد با موفقیت بیش‌تری صورت گرفته است. از سوی دیگر ماندگاری جمعیت واقع در سن فعالیت یا جذب این جمعیت از دیگر مناطق (مهاجرپذیری)، نیز می‌تواند تأثیر داشته باشد.





## جدول شماره ۴۱- جمعیت گروه‌های عمده سنی شهرستان خرمدره در سال ۱۳۸۵ به تفکیک مناطق شهری و

## روستایی

مناطق روستایی	مناطق شهری	خرمدره	گروه‌های عمده سنی	
۲۸۵۹	۱۱۱۲۰	۱۳۹۷۹	تعداد	۱۴ - ۰ ساله
۲۳,۶	۲۳	۲۳,۱	درصد	
۸۴۳۰	۳۴۷۰۳	۴۳۱۳۳	تعداد	۱۵-۶۴ ساله
۶۹,۷	۷۱,۷	۷۱,۳	درصد	
۸۱۲	۲۵۷۵	۳۳۸۷	تعداد	۶۵ ساله و بیش‌تر
۶,۷	۵,۳	۵,۶	درصد	
۰,۴۴	۰,۳۹	۰,۴	درصد	نسبت وابستگی
۱۲۱۰۱	۴۸۳۹۸	۶۰۴۹۹	تعداد	جمع

مأخذ: مرکز آمار ایران، ۱۳۸۵.

این نسبت در مناطق روستایی بیش از مناطق شهری بوده است. اگرچه تفاوت چندانی بین سهم جمعیت کودک و نوجوان (۱۴-۰ ساله) و سالخورده (۶۵ ساله و بیش‌تر)، مناطق شهری این شهرستان با دیگر مناطق شهری استان دیده نمی‌شود اما سهم جمعیت کودک و نوجوان (۲۳/۶ درصد) و سهم جمعیت سالخورده (۶/۷ درصد)، از مناطق روستایی این شهرستان کمتر از دیگر مناطق استان بوده است.

## نسبت وابستگی ناخالص شهرستان زنجان

نسبت وابستگی ناخالص شهرستان زنجان از استان کمتر و پس از شهرستان خرمدره کمترین نسبت را در استان دارا بوده است (۰/۴۱). به این ترتیب باید گفت به ازای هر ۱۰۰ نفر واقع در سن فعالیت اقتصادی ۴۱ نفر در خارج از این سنین قرار داشته‌اند. مقدار این نسبت در مناطق شهری کمتر از مناطق روستایی می‌باشد. کمترین نسبت وابستگی ناخالص مناطق شهری استان در شهرستان زنجان دیده می‌شود که می‌تواند برخاسته از مهاجر پذیری، بالا بودن میزان شهرنشینی و... باشد.



## جدول شماره ۴۲- جمعیت گروه‌های عمده سنی شهرستان زنجان در سال ۱۳۸۵ به تفکیک مناطق شهری و

## روستایی

مناطق روستایی	مناطق شهری	زنجان	گروه‌های عمده سنی	
			تعداد	درصد
۲۹۳۷۲	۷۷۵۵۹	۱۰۶۹۳۱	تعداد	۱۴ - ۰ ساله
			درصد	۲۳/۵
۶۸۳۲۷	۲۵۳۴۵۷	۳۲۱۷۸۴	تعداد	۶۴-۱۵ ساله
			درصد	۷۰/۸
۷۲۰۴	۱۸۶۹۷	۲۵۹۰۱	تعداد	۶۵ ساله و بیش‌تر
			درصد	۵/۷
۰/۵۴	۰/۳۸	۰/۴۱	درصد	نسبت وابستگی
۱۰۴۹۰۳	۳۴۹۷۱۳	۴۵۴۶۱۶	تعداد	جمع

مأخذ: مرکز آمار ایران، ۱۳۸۵.

حال این نسبت در مناطق شهرستان زنجان هیچ تفاوتی با نسبت مناطق روستایی استان نداشته است. این امر نشان دهنده‌ی عدم توازن شدید در توزیع جمعیت واقع در سنین فعالیت اقتصادی بین مناطق شهری و روستایی می‌باشد. شهر زنجان به عنوان بزرگ‌ترین شهر استان زنجان و تنها شهر این شهرستان از جایگاه ویژه‌ای برخوردار گردیده که بیم آن می‌رود که به تک قطبی شدن روند توسعه اقتصادی- اجتماعی بی‌انجامد.

## نسبت وابستگی ناخالص شهرستان طارم

نسبت وابستگی ناخالص شهرستان طارم به مراتب بیش‌تر از مقدار این نسبت استان بوده است (۰/۵۱) بنابراین به ازای هر ۱۰۰ نفر افراد واقع در سن فعالیت اقتصادی ۵۱ نفر در خارج از این سنین جای داشته‌اند. پایین بودن میزان شهرنشینی این شهرستان تا اندازه زیادی نسبت وابستگی ناخالص مناطق شهری را تحت تأثیر قرار داده است. با این حال مقدار این نسبت در مناطق روستایی از میانگین استان کمتر می‌باشد. این وضعیت بیش‌تر ناشی از مهار (کنترل)، بیش‌تر رشد جمعیت، موفقیت کاهش باروری و زاد و ولد بوده است تا مهاجرپذیری یا رونق اقتصادی این شهرستان.



جدول شماره ی ۴۳- جمعیت گروه‌های عمده سنی شهرستان طارم در سال ۱۳۸۵ به تفکیک مناطق شهری و روستایی

مناطق روستایی	مناطق شهری	طارم	گروه‌های عمده سنی	
۱۰۰۸۰	۱۹۲۹	۱۲۰۰۹	تعداد	۱۴ - ۰ ساله
۲۷/۲	۲۸/۲	۲۷/۳	درصد	
۲۴۴۵۵	۴۵۸۳	۲۹۰۳۸	تعداد	۶۴-۱۵ ساله
۶۵/۹	۶۷	۶۶	درصد	
۲۵۸۴	۳۳۳	۲۹۱۷	تعداد	۶۵ ساله و بیش تر
۷	۴/۹	۶/۶	درصد	
۰/۵۲	۰/۴۹	۰/۵۱	درصد	نسبت وابستگی
۳۷۱۱۹	۶۸۴۵	۴۳۹۶۴	تعداد	جمع

مأخذ: مرکز آمار ایران، ۱۳۸۵.

## نسبت وابستگی ناخالص شهرستان ماهنشان

نسبت وابستگی ناخالص شهرستان ماهنشان، پس از شهرستان ایجرود، بالاترین نسبت در بین شهرستان‌های استان زنجان بوده است (۰/۵۷). برخلاف شهرستان طارم سهم جمعیت کودک و نوجوان (۱۴-۰ ساله)، موجب گردیده که این نسبت افزایش یابد. اختلاف کاهش این نسبت در مناطق شهری و روستایی به دلیل سهم اندک جمعیت سالخورده (۶۵ ساله و بیش تر) مناطق شهری می‌باشد. به این ترتیب می‌توان پذیرفت، زندگی در شهر و شهرنشینی گرایشی است که چندان برای سالمندان روستایی کشش ندارد اما جمعیت میانسال جمعیت کودک و نوجوان را عازم شهر کرده است.

جدول شماره ی ۴۴- جمعیت گروه‌های عمده سنی شهرستان ماهنشان در سال ۱۳۸۵ به تفکیک مناطق شهری و

## روستایی

مناطق روستایی	مناطق شهری	ماه نشان	گروه‌های عمده سنی	
۱۰۵۷۱	۲۳۱۸	۱۲۸۸۹	تعداد	۱۴ - ۰ ساله
۳۰/۵	۲۹/۱	۳۰/۲	درصد	
۲۱۷۵۸	۵۳۶۵	۲۷۱۲۳	تعداد	۶۴-۱۵ ساله
۶۲/۷	۶۷/۲	۶۳/۶	درصد	
۲۳۵۰	۲۹۵	۲۶۴۵	تعداد	۶۵ ساله و بیش تر
۶/۸	۳/۷	۶/۲	درصد	
۰/۵۹	۰/۴۹	۰/۵۷	درصد	نسبت وابستگی
۳۴۶۷۹	۷۹۷۸	۴۲۶۵۷	تعداد	جمع

مأخذ: مرکز آمار ایران، ۱۳۸۵.



• وضعیت میزان مشارکت اقتصادی<sup>۱</sup> جمعیت ده ساله و بیش تر استان

میزان مشارکت اقتصادی از دیگر شاخص‌هایی است که نسبت جمعیت فعال (شاغل و جویای کار) را به جمعیت ده ساله و بیش تر نشان می‌دهد و به این ترتیب از آن به منزله‌ی شاخصی ترکیبی یاد می‌شود. زیرا نه تنها می‌تواند عرضه نیروی کار (جمعیت فعال) را در بازار نشان دهد بلکه قادر است تا حدودی تقاضای نیروی کار را نیز آشکار سازد. در جدول زیر جمعیت فعال و غیرفعال اقتصادی در سال‌های ۱۳۸۵-۱۳۵۵ آورده شده است.

معاونت برنامه ریزی استانداری زنجان

۱. نسبت جمعیت فعال منطقه (شاغل و بی‌کار) به جمعیت ده ساله و بیش تر همان منطقه ضربدر ۱۰۰ را، میزان مشارکت اقتصادی گویند:

$$\text{میزان مشارکت} = \frac{\text{جمعیت فعال منطقه}}{\text{جمعیت ده ساله و بیش تر همان منطقه}} \times 100$$



## جدول شماره ۴۵- وضعیت فعالیت جمعیت +۱ساله و بیش تر استان برحسب جنس

اظهار نشده	جمعیت غیرفعال از نظر اقتصادی	جمعیت فعال از نظر اقتصادی			جمعیت +۱ساله و بیش تر استان	سال
		بی کار	شاغل	جمع		
						مرد و زن
.	۲۰۶۲۳۱	۱۴۱۱۶	۱۶۱۹۳۹	۱۷۶۰۵۵	۳۸۲۲۸۶	۱۳۵۵
۳۶۹۹	۳۱۰۶۰۳	۱۶۹۵۶	۱۷۷۷۵۰	۱۹۴۷۰۶	۵۰۸۰۰۸	۱۳۶۵
۴۶۹۰	۴۲۵۱۰	۱۴۵۹۰	۲۱۸۳۲۲	۲۳۲۹۱۲	۶۶۳۲۱۲	۱۳۷۵
۶۶۶۴	۴۷۹۳۸۶	۳۱۲۸۰	۳۰۲۷۰۶	۳۳۳۹۸۶	۸۲۰۰۳۶	۱۳۸۵
						مرد
.	۴۲۴۷۵	۱۳۹۴۵	۱۳۷۸۱۱	۱۵۱۷۵۶	۱۹۴۲۳۱	۱۳۵۵
۸۸۲	۷۳۸۰۵	۱۴۳۸۵	۱۷۱۰۸۸	۱۸۵۴۷۳	۲۶۰۱۶۰	۱۳۶۵
۲۹۰۳	۱۱۹۹۵۸	۱۲۴۴۰	۱۹۶۸۶۹	۲۰۹۳۰۹	۳۲۲۱۷۰	۱۳۷۵
۲۶۸۹	۱۳۱۷۷۸	۲۱۳۹۴	۲۵۱۶۶۱	۲۷۳۰۵۵	۴۰۷۵۲۲	۱۳۸۵
						زن
.	۱۶۳۷۵۶	۱۷۱	۲۴۱۲۸	۲۴۲۹۹	۱۸۸۰۵۵	۱۳۵۵
۱۸۱۷	۲۳۶۷۹۸	۲۵۷۱	۶۶۶۲	۹۲۳۳	۲۴۷۸۴۸	۱۳۶۵
۱۷۸۷	۳۰۵۶۵۲	۲۱۵۰	۲۱۴۵۳	۲۳۶۰۳	۳۳۱۰۴۲	۱۳۷۵
۳۹۷۵	۳۴۷۶۰۸	۹۸۸۶	۵۱۰۴۵	۶۰۹۳۱	۴۱۲۵۱۴	۱۳۸۵

مأخذ: ۱- گزیده نتایج تفصیلی سرشماری عمومی نفوس و مسکن سال‌های ۷۵-۱۳۵۵.

۲- مرکز آمار ایران، ۱۳۸۵.

## جدول شماره ۴۶- میزان مشارکت اقتصادی (نرخ فعالیت) جمعیت +۱ساله و بیش تر استان برحسب جنس

سال	میزان مشارکت اقتصادی	
	مرد	زن
۱۳۵۵	۴۶/۰۵	۱۲/۹۲
۱۳۶۵	۳۸/۳۳	۳/۷۳
۱۳۷۵	۳۵/۱۲	۷/۱۳
۱۳۸۵	۳۹/۲	۱۴/۷۷

مأخذ: ۱- گزیده نتایج تفصیلی سرشماری عمومی نفوس و مسکن سال‌های ۷۵-۱۳۵۵.

۲- مرکز آمار ایران، ۱۳۸۵.



بررسی میزان مشارکت اقتصادی در استان زنجان در سال‌های ۱۳۸۵ تا ۱۳۵۵، نشان می‌دهد که در سال ۱۳۷۵، کمترین میزان مشارکت اقتصادی و در سال ۱۳۵۵، بیشترین میزان مشارکت اقتصادی دیده می‌شود. در سه دهه‌ی پس از پیروزی انقلاب اسلامی بیشترین میزان مشارکت اقتصادی در سال ۱۳۸۵ (۳۹/۲ درصد)، قابل مشاهده است. دلایلی چند می‌توان برای این افت و خیز برشمرد:

- وقوع انقلاب اسلامی و دگرگونی‌های بنیادی در ساختار اقتصادی کشور و در پی آن تحریم اقتصادی که با جنگ تحمیلی همراه گردید و زمینه‌ی رکود اقتصادی در کشور را بیش از پیش فراهم آورد. کاهش شدید درآمدهای نفتی از سوئی و تحمیل هزینه‌های دفاع بر سرمایه‌گذاری در عرصه‌های اقتصادی تأثیر منفی گذارد.
- نادیده گرفتن ضرورت ادامه‌ی برنامه‌های کنترل جمعیت و کاهش باروری که موجب افزایش زاد و ولد و همچنین فزونی یافتن سهم جمعیت ۰-۹ ساله شد. این روند شتابان رشد جمعیت بیشترین تأثیر خود را در نیمه‌ی نخست دهه ۱۳۷۰، بر جای گذاشت.

اگرچه میزان مشارکت اقتصادی مردان در سه دهه، پس از پیروزی انقلاب اسلامی هرگز به میزان آن در سال ۱۳۵۵ نرسید اما افزایش میزان مشارکت اقتصادی زنان، به ویژه در دهه‌ی ۸۵-۱۳۷۵، تا حدی توانست به ارتقاء میزان مشارکت اقتصادی یاری رساند. دو برابر شدن میزان مشارکت اقتصادی زنان از سوئی با کاهش نرخ باروری و نقصان زاد و ولد همراه بود و از سوی دیگر با حضور گسترده و فراگیر آنان در دانشگاه‌ها و مؤسسات عالی قرین گشت<sup>۱</sup>.

### جدول شماره‌ی ۴۷- میزان مشارکت اقتصادی (نرخ فعالیت)، جمعیت ۱۰ ساله و بیش‌تر برحسب گروه‌های عمده‌ی سنی به تفکیک مناطق شهری و روستایی

سال	گروه سنی	جمعیت فعال استان	جمعیت فعال نقاط شهری	جمعیت فعال نقاط روستایی	میزان مشارکت اقتصادی		
					استان	نقاط شهری	نقاط روستایی
سال ۱۳۷۵	سال ۱۵-۲۴	۵۷۶۵۶	۲۴۰۱۰	۳۳۶۴۶	۲۹/۸۳	۲۴/۵۹	۳۵/۱۹
	سال ۲۵-۴۴	۱۰۸۴۶۲	۶۱۴۲۶	۴۷۰۳۶	۵۴/۲۸	۵۳/۳۲	۵۵/۵۹
	سال ۴۵-۶۴	۴۳۱۱۳	۱۹۲۹۵	۲۳۸۱۸	۴۶/۵۳	۴۲/۲۴	۵۰/۷۰
سال ۱۳۸۵	سال ۱۵-۲۴	۸۶۵۹۰	۴۱۷۲۸	۴۴۸۶۲	۳۴/۸	۲۸/۶	۴۳/۸
	سال ۲۵-۴۴	۱۶۹۵۶۴	۱۰۹۳۸۶	۶۰۱۷۸	۵۸/۷	۶۰/۲	۵۶/۲
	سال ۴۵-۶۴	۵۶۰۰۱	۳۰۴۱۷	۲۵۵۸۴	۴۴/۴	۴۱/۶	۴۸/۲

مأخذ: مرکز آمار ایران، ۱۳۸۵.

۱. به منظور آگاهی از سهم دختران و زنان شاغل در جمعیت ده ساله و بیش‌تر به بخش ۱-۳-۱-۲- تحلیل روند تحولات وضعیت اشتغال استان مراجعه کنید.



### نمودار شماره ۱۲- میزان مشارکت اقتصادی جمعیت ۱۰ ساله و بیش تر استان به تفکیک گروه‌های سنی ۱۳۷۵

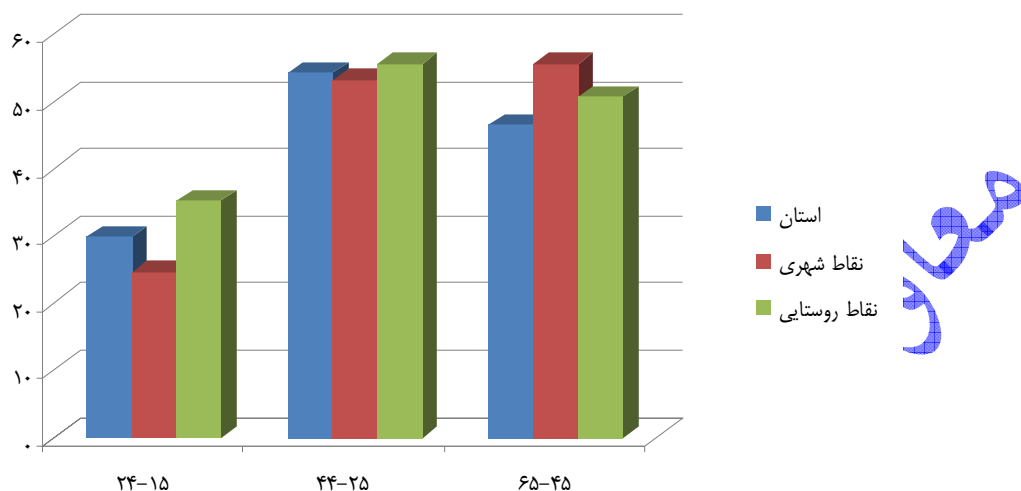

مأخذ: گزیده نتایج تفصیلی سرشماری عمومی نفوس و مسکن، ۱۳۷۵.

### نمودار شماره ۱۳- میزان مشارکت اقتصادی جمعیت ۱۰ ساله و بیش تر استان به تفکیک گروه‌های سنی ۱۳۸۵

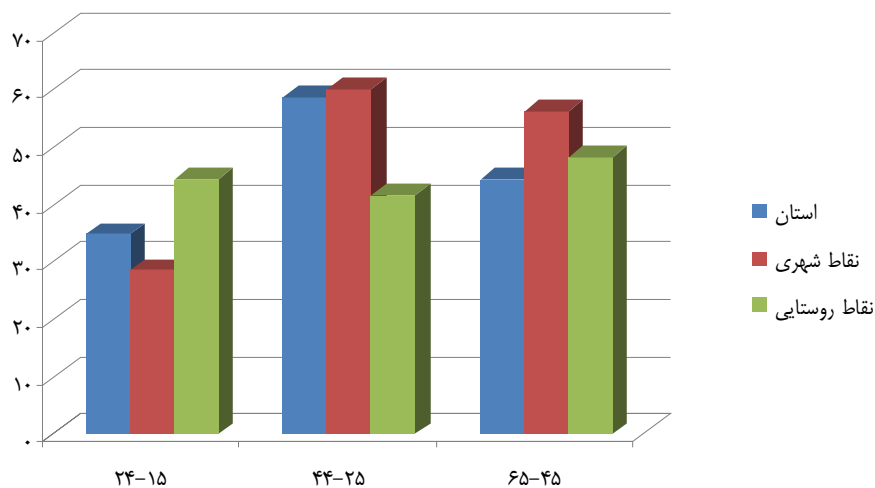

مأخذ: مرکز آمار ایران، ۱۳۸۵.

زنجان



مقایسه‌ی میزان مشارکت اقتصادی جمعیت ده ساله و بیش‌تر برحسب گروه‌های عمده سنی و به تفکیک مناطق شهری و روستایی (جدول شماره‌ی ۴۷) نشان می‌دهد:

الف) میزان مشارکت اقتصادی جمعیت واقع در گروه سنی ۲۴-۱۵ ساله در سال ۱۳۸۵، با افزایش قابل تأملی همراه بوده است. این افزایش در نقاط شهری به مراتب کمتر از نقاط روستایی استان بود. به این ترتیب باید پذیرفت با وجود افزایش سهم محصلان و گسترش آموزش رسمی بر جمعیت شاغل و بی‌کار جویای کار افزوده شده است اما چون جمعیت ۲۴-۱۵ ساله در مناطق روستایی کمتر امکان و فرصت ادامه تحصیل می‌یابد و زودتر از همگنان شهری خود به ازدواج و تشکیل خانواده می‌اندیشد، میزان مشارکت اقتصادی در مناطق روستایی به مراتب بیش‌تر از مناطق شهری گردیده است؛

ب) میزان مشارکت اقتصادی گروه سنی ۴۴-۲۵ ساله نیز افزایش یافته است اما بر خلاف گروه سنی پیشین، افزایش یاد شده در نقاط شهری به مراتب بیش‌تر از مناطق روستایی استان گردید زیرا محصلان و دانشجویان نقاط شهری قادر شده‌اند به تحصیل خود پایان دهند و وارد بازار کار شوند؛

پ) میزان مشارکت اقتصادی گروه سنی ۶۴-۴۵ ساله، برخلاف دو گروه سنی پیش‌تر، کاهش پیدا کرده است. اگرچه این کاهش در مناطق شهری و روستایی مشاهده می‌گردد اما در نقاط روستایی حادتر بوده است.

وضعیت فعالیت اقتصادی جمعیت ده ساله و بیش‌تر استان زنجان در سال‌های ۸۵-۱۳۵۵، در جدول زیر تشریح گردیده است. کاهش چشم‌گیر جمعیت شاغل سال ۱۳۶۵ (نسبت به ۱۳۵۵)، با افزایش سهم محصلان همراه بوده که از ایجاد فرصت‌های تحصیلی بیش‌تر و همچنین جمعیت زیاد افراد لازم‌التعلیم حکایت دارد. روند کاهش جمعیت شاغل به سال ۱۳۷۵، نیز کشیده شده اما از سویی از جمعیت بی‌کار کاسته و بر جمعیت محصل افزوده است. این در حالی است که در طی تمام این سال‌ها از سهم خانه‌داران کاسته می‌شود که نشان از حضور گسترده دختران و زنان در عرصه‌های عمومی (اشتغال و تحصیل)، دارد.

افزایش جمعیت شاغل در سال ۱۳۸۵ و همچنین فزونی گرفتن سهم جمعیت جویای کار (بی‌کار)، با کاهش سهم محصلان همراه گشته است. نکته‌ی قابل توجه این که سهم خانه‌داران همچنان رو به کاستی گذاشته و این روند از سال ۱۳۶۵ همچنان ادامه داشته است.





## جدول شماره ۴۸- توزیع نسبی جمعیت ۱۰ ساله و بیش تر برحسب وضع فعالیت

عنوان	جمعیت ۱۰ ساله و بیش تر	جمعیت فعال از نظر اقتصادی			جمعیت غیر فعال از نظر اقتصادی			اظهاری نشده		
		جمع	شاغل	بی کار	محصل	خانه دار	دارای درآمد بدون کار		سایر	
۵۵	۱۰۰	۴۶/۰۵	۴۲/۳۶	۳/۶۹	۵۳/۹۵	۱۱/۹۴	۳۷/۹۲	۲/۰۸	۲/۰۱	۰
۶۵	۱۰۰	۳۸/۳۳	۳۴/۹۹	۳/۳۴	۶۱/۱۴	۱۸/۶۷	۳۶/۴۳	۱/۳۱	۴/۷۳	۰/۵۳
۷۵	۱۰۰	۳۵/۱۲	۳۲/۹۲	۲/۲۰	۶۴/۱۸	۲۶/۹۴	۳۱/۰۵	۱/۸۳	۴/۳۶	۰/۷۰
۸۵	۱۰۰	۴۰/۷	۳۶/۹	۳/۸	۵۸/۵	۲۲/۹	۲۵/۸	۴/۵	۵/۳	۰/۸

مأخذ: ۱- گزیده نتایج تفصیلی سرشماری عمومی نفوس و مسکن سال‌های ۷۵-۱۳۵۵.

۲- مرکز آمار ایران، ۱۳۸۵.

میزان بی‌کاری جمعیت ده ساله و بیش تر استان زنجان در سال ۱۳۸۵، با افزایش ۳ درصدی نسبت به سال ۱۳۷۵ به ۹/۴ درصد رسیده است که در مقایسه با متوسط کشوری ۱۲/۸ درصد از وضعیت مطلوب‌تری برخوردار است. میزان بی‌کاری در بین مردان استان ۷/۸ درصد و در میان زنان ۱۶/۲ درصد می‌باشد. به این ترتیب میزان بی‌کاری در بین زنان استان بیش تر است. چنین وضعیتی در سال ۱۳۷۵، نیز دیده می‌شود. بررسی تغییرات این میزان نسبت به سال ۱۳۷۵، حکایت از افزایش میزان بی‌کاری هم در میان زنان و هم در میان مردان دارد اما این افزایش در میزان بی‌کاری زنان شدیدتر بوده است. مقایسه‌ی این شاخص در نقاط شهری و روستایی استان نیز بیانگر درصد بالاتر نقاط شهری (۱۲/۰ درصد) نسبت به نقاط روستایی (۶/۰ درصد) است. مقایسه‌ی این مقادیر با میزان بی‌کاری نقاط شهری و روستایی در سال ۱۳۷۵، نشان می‌دهد که با وجود افزایش بی‌کاری در نقاط شهری و روستایی استان شدت افزایش این میزان در نقاط شهری استان بیش تر بوده است.

## جدول شماره ۴۹- میزان بی‌کاری جمعیت ۱۰ ساله و بیش تر استان برحسب جنس به تفکیک مناطق شهری و روستایی

## روستایی

سال	مرد و زن	مرد	زن	نقاط شهری	نقاط روستایی
۱۳۵۵	۸/۰۲	۹/۲	۰/۷۱	-	-
۱۳۶۵	۸/۷۱	۷/۷۶	۲۷/۸۴	-	-
۱۳۷۵	۶/۲۷	۵/۹۴	۹/۱۱	۷/۰۵	۵/۵۴
۱۳۸۵	۹/۴	۷/۸	۱۶/۲	۱۲/۰	۶/۰

مأخذ: ۱- گزیده نتایج تفصیلی سرشماری عمومی نفوس و مسکن سال‌های ۷۵-۱۳۵۵.

۲- مرکز آمار ایران، ۱۳۸۵.



## نمودار شماره ۱۴- میزان بی‌کاری جمعیت ۱۰ ساله و بیش‌تر استان به تفکیک جنس

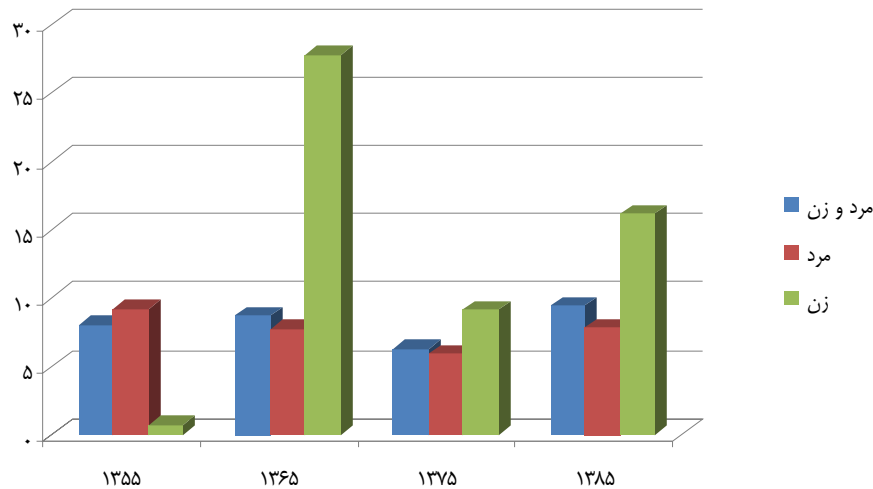

مأخذ: مرکز آمار ایران، ۱۳۸۵.

## ۱-۳-۱-۴- تحلیل وضعیت بار تکفل واقعی استان زنجان

از دیگر شاخص‌هایی که در تحلیل اقتصادی جمعیت کاربرد دارد، بار تکفل واقعی (یا نسبت وابستگی خالص)، می‌باشد. این شاخص نشان می‌دهد که به ازای هر فرد شاغل چند نفر غیرشاغل در منطقه مورد بررسی حضور دارند. بار تکفل واقعی استان زنجان و شهرستان‌های آن در سال ۱۳۸۵، در جدول شماره ۵۰ آمده است. همانطور که مشاهده می‌کنیم، بار تکفل واقعی در استان ۱/۷ نفر بوده که در مناطق شهری به ۱/۹ نفر و در مناطق روستایی به ۱/۵ نفر، بالغ گردیده است. بالا بودن بار تکفل در مناطق شهری و کاهش آن در مناطق روستایی به چند دلیل رخ می‌دهد:

مهاجرت گسترده روستاییان به شهرها از سویی و افزایش اشتغال دختران و زنان موجب گردیده است، توازن بین عرضه و تقاضای نیروی کار در مناطق شهری بر هم خورد و رقابت شدیدی برای یافتن شغل به وجود آید.

۱. نسبت وابستگی خالص یا بار تکفل واقعی به نسبت جمعیت غیرشاغل به جمعیت شاغل گفته می‌شود. بدین ترتیب مشخص خواهد شد که هر فرد شاغل معیشت و گذران زندگی چند نفر دیگر (به جز خودش)، را بر عهده دارد.

$$\text{بار تکفل واقعی (نسبت وابستگی خالص)} = \frac{\text{جمعیت غیرشاغل منطقه}}{\text{جمعیت شاغل همان منطقه}}$$



فرصت برابر تحصیل پسران و دختران در مقاطع راهنمایی، متوسطه و حتی دانشگاه‌ها باعث شده که دختران مناطق شهری (چه بومی و چه مهاجر)، بیش از پیش به ادامه‌ی تحصیل روی آورند و در نتیجه از سهم کارکنان فامیلی بدون مزد به شدت کاسته گردد. این مسأله به افزایش جمعیت غیرشاغل و کاهش جمعیت شاغل، بیش از پیش افزوده است.

به دلیل افزایش عرضه‌ی نیروی کار (مهاجرت روستاییان، برخورداری از تحصیلات متوسطه و دانشگاهی دختران و زنان و ...) و ثابت ماندن تقاضای آن سهم بی‌کاران (۴/۷ درصد)، در مناطق شهری استان بیش‌تر از سهم این افراد در مناطق روستایی (۲/۶ درصد)، گردیده که خود بر افزایش بار تکفل واقعی تأثیر گذاشته است.

بار تکفل واقعی شهرستان‌های استان زنجان متفاوت از یکدیگر بوده است. شهرستان‌های ایجرود و طارم دارای کمترین بار تکفل واقعی (۱/۲ نفر) و شهرستان‌های خرمدره، ابهر و زنجان (به منزله‌ی توسعه یافته‌ترین شهرستان‌های استان زنجان) و خدابنده دارای بیش‌ترین بار تکفل واقعی بوده‌اند. در تمامی مناطق روستایی شهرستان‌های استان زنجان، به استثناء خرمدره، بار تکفل واقعی کمتر از مناطق شهری بوده است. به این ترتیب می‌توان پذیرفت همچون وضعیت عمومی استان پدیده‌ی شهرنشینی با افزایش بار تکفل واقعی همراه گردیده است. بیش‌ترین بار تکفل مناطق شهری در شهرستان‌های ماهنشان (۲/۳ نفر) و ایجرود (۲/۳ نفر) و کمترین آن در شهرستان‌های طارم و زنجان دیده می‌شود. بیش‌ترین بار تکفل مناطق روستایی در شهرستان خرمدره و کمترین آن در شهرستان‌های طارم (۱/۱ نفر) و ایجرود (۱/۱ نفر)، قابل رؤیت است. شدیدترین اختلاف بار تکفل واقعی بین مناطق شهری و روستایی در شهرستان‌های ایجرود و ماهنشان و خفیف‌ترین اختلاف این شاخص در شهرستان خرمدره بوده است. به این ترتیب می‌توان از این شاخص به منزله‌ی نابرابری فرصت‌های اشتغال در مناطق شهری و روستایی استان زنجان، یاد کرد.

#### جدول شماره ۵۰- بار تکفل واقعی در شهرستان‌های استان به تفکیک نقاط شهری و روستایی

نام شهرستان	نقاط شهری	نقاط روستایی	کل
ابهر	۲/۰	۱/۷	۱/۹
ایجرود	۲/۳	۱/۱	۱/۲
خدابنده	۲/۰	۱/۸	۱/۸
خرمدره	۲/۱	۲/۲	۲/۱
زنجان	۱/۸	۱/۳	۱/۷
طارم	۱/۷	۱/۱	۱/۲
ماهنشان	۲/۳	۱/۳	۱/۴
استان	۱/۹	۱/۵	۱/۷

مأخذ: مرکز آمار ایران، ۱۳۸۵.



نمودار شماره ۱۵- بار تکفل واقعی در شهرستان‌های استان به تفکیک نقاط شهری و روستایی در سال ۱۳۸۵

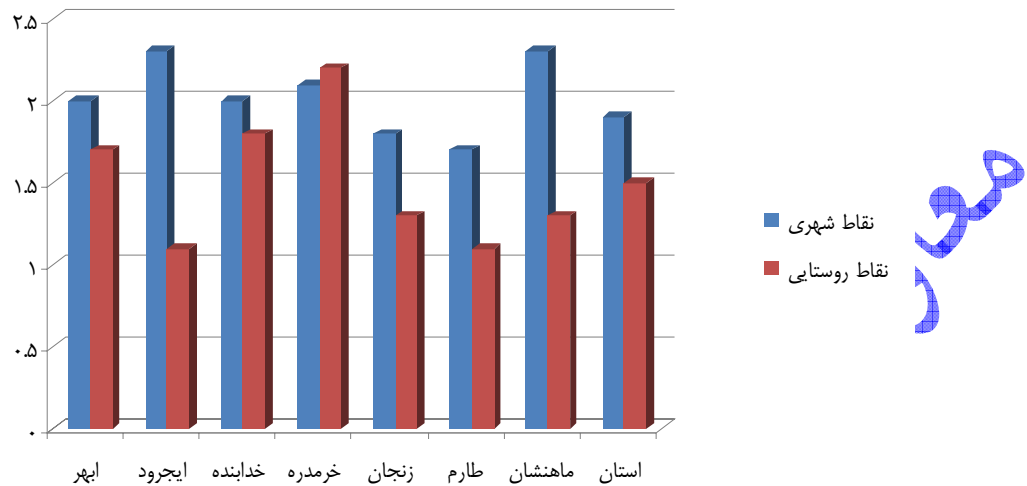

مأخذ: مرکز آمار ایران، ۱۳۸۵.

۱-۳-۱-۵- بررسی و تحلیل بهره‌وری نیروی انسانی

بهره‌وری نیروی انسانی، تولید سرانه هر نیروی شاغل را نشان می‌دهد این بهره‌وری از رابطه زیر حاصل می‌گردد:

$$\text{بهره‌وری نیروی انسانی} = \frac{\text{تولید ناخالص داخلی استان}}{\text{تعداد افراد شاغل استان}}$$

با توجه به این که نتایج تولید ناخالص داخلی طی سال‌های ۱۳۸۲-۱۳۷۹، موجود می‌باشد؛ شاخص بهره‌وری نیروی انسانی استان در این سال‌ها محاسبه و مورد بررسی و تحلیل قرار گرفته است.

جدول شماره ۵۱- بهره‌وری نیروی انسانی استان در سال‌های ۱۳۷۹-۸۲

سال	جمعیت ۱۰ ساله و بیشتر استان	جمعیت شاغل	تولید ناخالص داخلی استان (میلیارد ریال)	بهره‌وری نیروی انسانی (هزار ریال)
۱۳۷۹	۷۱۰۷۳۳	۲۴۳۴۲۶	۵۹۰۰/۴	۲۴۲۳۹
۱۳۸۰	۷۲۱۰۴۲	۲۴۸۱۸۳	۶۳۱۴/۸	۲۵۴۴۴
۱۳۸۱	۷۳۰۷۲۳	۲۷۶۲۱۳	۸۲۷۹/۲	۲۹۹۷۴
۱۳۸۲	۷۳۹۷۷۵	۲۶۳۳۶۰	۱۰۵۳۱/۵	۳۹۹۸۹

مأخذ: سالنامه آماری استان زنجان، سال‌های ۸۲-۱۳۷۹.



## جدول شماره ۵۲- بهره‌وری نیروی انسانی استان در بخش کشاورزی در سال‌های ۸۲-۱۳۷۹

سال	جمعیت شاغل در بخش کشاورزی	ارزش افزوده بخش کشاورزی (میلیارد ریال)	بهره‌وری نیروی انسانی بخش کشاورزی (هزار ریال)
۱۳۷۹	۸۴۳۴۷	۱۴۳۹/۲	۱۷۰۶۳
۱۳۸۰	۹۸۰۵۷	۱۳۷۴/۴	۱۴۰۱۶
۱۳۸۱	۸۸۱۱۲	۱۹۴۲	۲۲۰۳۷
۱۳۸۲	۸۷۱۷۲	۲۵۶۴/۹	۲۹۴۲۳

مأخذ: سالنامه آماری استان زنجان، سال‌های ۸۲-۱۳۷۹.

## جدول شماره ۵۳- بهره‌وری نیروی انسانی استان در بخش صنعت در سال‌های ۸۲-۱۳۷۹

سال	جمعیت شاغل در بخش صنعت	ارزش افزوده بخش صنعت (میلیارد ریال)	بهره‌وری نیروی انسانی بخش صنعت (هزار ریال)
۱۳۷۹	۸۷۹۰۱	۱۷۵۸/۹	۲۰۰۱۰
۱۳۸۰	۸۰۶۱۰	۱۸۵۰/۷	۲۲۹۵۹
۱۳۸۱	۹۷۲۲۷	۲۱۹۴/۹	۲۲۵۷۵
۱۳۸۲	۸۵۰۶۵	۳۱۲۵/۸	۳۶۷۳۸

مأخذ: سالنامه آماری استان زنجان، سال‌های ۸۲-۱۳۷۹.

## جدول شماره ۵۴- بهره‌وری نیروی انسانی استان در بخش خدمات در سال‌های ۸۲-۱۳۷۹

سال	جمعیت شاغل در بخش خدمات	ارزش افزوده بخش خدمات (میلیارد ریال)	بهره‌وری نیروی انسانی بخش خدمات (هزار ریال)
۱۳۷۹	۷۱۱۷۸	۲۶۱۰/۸	۳۶۶۸۰
۱۳۸۰	۶۹۵۱۶	۲۹۶۲/۲	۴۲۶۱۲
۱۳۸۱	۹۰۸۷۴	۳۹۷۹/۵	۴۳۷۹۱
۱۳۸۲	۹۱۱۲۲	۴۵۷۳/۸	۵۰۱۹۴

مأخذ: سالنامه آماری استان زنجان، سال‌های ۸۲-۱۳۷۹.

جمعیت ۱۰ ساله و بیش‌تر استان در سال‌های ۸۲-۱۳۷۹، با استفاده از نتایج اعلام شده توسط مرکز آمار ایران در سال‌های ۱۳۷۰، ۱۳۷۵ و ۱۳۸۴، با روش درون‌یابی نیوتن برآورد شده است.

همانطور که در جدول شماره ۵۴، نشان می‌دهد، بهره‌وری نیروی انسانی در سال ۱۳۷۹ معادل ۲۴۲۳۹ هزار ریال، بوده است که این رقم در سال ۱۳۸۲ برار ۳۹۹۸۹ هزار ریال گردیده است که رشد ۶۵ درصد را شاهد می‌باشیم.



همچنین شاخص بهروری نیروی انسانی به تفکیک بخش‌های عمده‌ی اقتصادی در بخش صنعت با رشد ۸۳/۶ درصد در سال ۱۳۸۲ نسبت به سال ۱۳۷۹، دارای بالاترین میزان رشد بوده است، این شاخص در بخش کشاورزی ۷۲/۴ درصد و در بخش خدمات ۳۶/۸ درصد رشد را نشان می‌دهد که نمایانگر بهبود شاخص‌های بهره‌وری نیروی انسانی در طول سال‌های ۱۳۷۹-۱۳۸۲ می‌باشد.

### ۱-۳-۱- شناسایی و تحلیل فعالیت‌های پایه و تبعی بر اساس اشتغال در مراکز سکونتگاهی استان

منظور از فعالیت پایه، فعالیت‌هایی است که از تمرکز نسبی در اشتغال استان برخوردار است، برای مشخص نمودن این گونه فعالیت‌ها از ضریب مکانی (LQ)، استفاده می‌شود.

$$LQ = \frac{\frac{\text{میزان اشتغال در بخش } A \text{ استان}}{\text{میزان کل اشتغال استان}}}{\frac{\text{میزان اشتغال در بخش } A \text{ کشور}}{\text{میزان کل اشتغال کشور}}}$$

اگر نتیجه فوق بزرگ‌تر از واحد یک باشد، بیانگر تمرکز بخش به لحاظ اشتغال در استان می‌باشد و نشان‌دهنده وجود فرصت‌های صادراتی بخش مربوطه در استان می‌باشد. و اگر کوچک‌تر از واحد یک باشد، نشانگر ضعف نسبی و بالفعل بخش مورد مطالعه می‌باشد و نیازهای وارداتی استان را در بخش موردنظر عیان می‌کند، برابر واحد بودن ضریب مکانی، خودکفایی استان را نشان می‌دهد.

این ضریب برای سال‌های ۸۴-۱۳۷۵، مورد بررسی و تحلیل قرار گرفته است و مزیت نسبی بالفعل هر یک از بخش‌ها به لحاظ اشتغال مشخص گردیده است.

براساس نتایج جدول شماره ۵۵، استان در سال‌های ۸۴-۱۳۷۵، در بخش‌های کشاورزی و صنعت از لحاظ اشتغال دارای مزیت نسبی بالفعل می‌باشد ولی در بخش خدمات از لحاظ اشتغال از مزیت نسبی بالفعل برخوردار نمی‌باشد.

بررسی ضریب مکانی در بخش‌های مختلف اقتصادی، اجتماعی و فرهنگی استان زنجان نشان می‌دهد که استان در بخش کشاورزی، شکار و جنگل‌داری و بخش صنعت (ساخت)، به لحاظ اشتغال از مزیت نسبی بالفعل برخوردار می‌باشد. در بخش استخراج معدن همراه با نوساناتی می‌باشد که در سال ۱۳۸۴ و ۱۳۸۳ به مزیت نسبی بالفعل به لحاظ اشتغال دست یافته است. در بخش تأمین آب، برق و گاز نیز استان از لحاظ اشتغال در سال ۱۳۸۴، با شاخص ۱/۳ به مزیت نسبی رسیده است (جدول شماره ۵۶).

به جز در بخش‌های فوق استان زنجان در سایر بخش‌های اقتصادی مانند، بخش ساختمان، بخش عمده‌فروشی، خرده‌فروشی، بخش حمل و نقل، انبارداری بخش مستغلات و فعالیت‌های کسب و کار، بخش تأمین آب، برق و گاز و... دارای ضعف نسبی به لحاظ اشتغال می‌باشد.



## جدول شماره ۵۵- ضریب مکانی (LQ) بخش‌های عمده اقتصادی استان به لحاظ اشتغال در سال‌های ۸۴-۱۳۷۵

عنوان بخش	۷۵	۷۷	۷۸	۷۹	۸۰	۸۱	۸۲	۸۳	۸۴
کشاورزی و ماهی‌گیری	۱/۶۵	۱/۳۱	۱/۲۶	۱/۳۳	۱/۳۳	۱/۲۸	۱/۵۱	۱/۳۳	۱/۴۸
صنعت	۰/۹۸	۱/۱۶	۱/۱۶	۱/۱۵	۱/۰۶	۰/۹۲	۱/۰۵	۱/۲۰	۱/۰۷
خدمات	۰/۶۹	۰/۶۸	۰/۷۱	۰/۶۸	۰/۷۰	۰/۹۰	۰/۷۳	۰/۷۱	۰/۶۸

مأخذ: ۱- گزیده نتایج تفصیلی سرشماری عمومی نفوس و مسکن، ۱۳۷۵.

۲- سالنامه آماری استان زنجان، ۸۴-۱۳۷۷.

## جدول شماره ۵۶- ضریب مکانی (LQ) بخش‌های مختلف استان به لحاظ اشتغال در سال‌های ۸۴-۱۳۷۵

عنوان بخش	۷۵	۷۷	۷۸	۷۹	۸۰	۸۱	۸۲	۸۳	۸۴
کشاورزی، شکار و جنگل‌داری	۱/۶۱	۱/۲۷	۱/۳۳	۱/۳۵	۱/۵۳	۱/۳۰	۱/۵۳	۱/۳۵	۱/۵
ماهی‌گیری	-	-	-	-	-	-	-	-	-
استخراج معدن	۰/۶۳	۰/۳۰	۰/۸۳	۱/۵۹	۰/۴۸	۱	۰/۷۵	۱/۷۱	۱
صنعت (ساخت)	۱/۰۳	۱/۲۹	۱/۳۷	۱/۳۸	۱/۲۶	۱/۵۴	۱/۲۸	۱/۳۷	۱/۳۲
تأمین آب، برق، گاز	۰/۷۰	۰/۷۱	۰/۵۹	۰/۵۴	۰/۶۷	۰/۵۶	۰/۷۰	۰/۹۰	۱/۳
ساختمان	۰/۹۷	۱/۰۷	۰/۸۲	۰/۷۴	۰/۸۱	۰/۷۷	۰/۸۰	۰/۹۶	۰/۶۱
عمده‌فروشی، خرده‌فروشی، تعمیر وسایل نقلیه و...	۰/۶۳	۰/۶۲	۰/۶۰	۰/۶۱	۰/۶۳	۰/۵۹	۰/۵۹	۰/۵۹	۰/۵۸
هتل و رستوران	۰/۸۳	۰/۹۱	۰/۹۸	۰/۷۸	۰/۶۲	۰/۸۶	۱	۱/۲۵	۰/۵۵
حمل و نقل، انبارداری و ارتباطات	۰/۶۳	۰/۶۳	۰/۶۰	۰/۶۳	۰/۶۰	۰/۵۳	۰/۶۱	۰/۵۷	۰/۶۷
واسطه‌گری‌های مالی	۰/۷۰	۰/۶۹	۰/۶۲	۰/۵۰	۰/۶۲	۰/۷۳	۰/۶۷	۰/۹۱	۰/۶۹
مستغلات، اجاره، فعالیت‌های کسب و کار	۰/۴۹	۰/۴۳	۰/۳۷	۰/۴۱	۰/۴۲	۰/۵۵	۰/۵۰	۰/۵۶	۰/۴۵
اداره‌ی امور عمومی، دفاع، تأمین اجتماعی	۰/۷۲	۰/۷۲	۰/۸۵	۰/۶۹	۰/۴۷	۰/۹۱	۰/۹۳	۰/۸۶	۰/۷۸
آموزش	۰/۹۹	۰/۹۱	۰/۸۱	۰/۹۶	۰/۹۱	۰/۹۷	۱/۰۱	۰/۹۰	۰/۹۴
بهداشت و مددکاری اجتماعی	۰/۷۲	۰/۷۷	۰/۷۶	۰/۵۹	۰/۸۶	۰/۶۸	۰/۶۵	۰/۷۷	۰/۷۷
سایر فعالیت‌های خدمات عمومی، اجتماعی	۰/۷۸	۰/۸۲	۰/۵۶	۰/۷۹	۰/۶۳	۰/۷۹	۰/۵۳	۰/۶۷	۰/۶۲
سازمان‌ها و هیأت‌های برون مرزی	-	-	-	-	-	-	-	-	-
خانوارهای معمولی دارای مستخدم	-	۰/۰۷	-	۱/۴۱	۰/۹	-	۱	۰/۵	-
دفاتر و ادارات مرکزی	-	۰/۴۷	۰/۹۵	۰/۶۹	۰/۳۱	۱	۱	۰/۵	-
فعالیت‌های نامشخص	-	-	-	-	-	-	-	-	-

مأخذ: ۱- گزیده نتایج تفصیلی سرشماری عمومی نفوس و مسکن، ۱۳۷۵.

۲- سالنامه آماری استان زنجان، ۸۴-۱۳۷۷.

نتایج از نشریات اشتغال و بی‌کاری مرکز آمار ایران استخراج و محاسبه شده است.



## منابع و مأخذ

۱. سازمان مدیریت و برنامه ریزی استان زنجان (۱۳۷۵)، گزیده نتایج تفصیلی سرشماری عمومی نفوس و مسکن سال ۱۳۷۵، انتشارات سازمان مدیریت و برنامه ریزی استان زنجان.
۲. سازمان مدیریت و برنامه ریزی استان زنجان (۱۳۷۷)، سالنامه آماری استان زنجان سال ۱۳۷۶، انتشارات سازمان مدیریت و برنامه ریزی استان زنجان.
۳. سازمان مدیریت و برنامه ریزی استان زنجان (۱۳۷۸)، سالنامه آماری استان زنجان سال ۱۳۷۷، انتشارات سازمان مدیریت و برنامه ریزی استان زنجان.
۴. سازمان مدیریت و برنامه ریزی استان زنجان (۱۳۷۹)، سالنامه آماری استان زنجان سال ۱۳۷۸، انتشارات سازمان مدیریت و برنامه ریزی استان زنجان.
۵. سازمان مدیریت و برنامه ریزی استان زنجان (۱۳۸۰)، سالنامه آماری استان زنجان سال ۱۳۷۹، انتشارات سازمان مدیریت و برنامه ریزی استان زنجان.
۶. سازمان مدیریت و برنامه ریزی استان زنجان (۱۳۸۱)، سالنامه آماری استان زنجان سال ۱۳۸۰، انتشارات سازمان مدیریت و برنامه ریزی استان زنجان.
۷. سازمان مدیریت و برنامه ریزی استان زنجان (۱۳۸۲)، سالنامه آماری استان زنجان سال ۱۳۸۱، انتشارات سازمان مدیریت و برنامه ریزی استان زنجان.
۸. سازمان مدیریت و برنامه ریزی استان زنجان (۱۳۸۳)، سالنامه آماری استان زنجان سال ۱۳۸۲، انتشارات سازمان مدیریت و برنامه ریزی استان زنجان.
۹. سازمان مدیریت و برنامه ریزی استان زنجان (۱۳۸۴)، سالنامه آماری استان زنجان سال ۱۳۸۳، انتشارات سازمان مدیریت و برنامه ریزی استان زنجان.
۱۰. سازمان مدیریت و برنامه ریزی استان زنجان (۱۳۸۵)، سالنامه آماری استان زنجان سال ۱۳۸۴، انتشارات سازمان مدیریت و برنامه ریزی استان زنجان.
۱۱. مرکز آمار ایران (۱۳۸۵)، نتایج سرشماری عمومی نفوس و مسکن سال ۱۳۸۵، وبگاه مرکز آمار ایران [www.sci.ir](http://www.sci.ir).



معاونت برنامه ریزی استانداری زنجان

۱-۳-۲- تحلیل زمینه‌های فعالیت اقتصادی بر ماسب

بخش‌های اصلی

معاونت برنامه ریزی استانداری زنجان

محافظت ببرنامج ریزی استثنائاری زنجیان

## ۱-۳-۲- تحلیل زمینه‌های فعالیت اقتصادی برحسب بخش

### کلیات

مطالعه‌ی برنامه‌ی آمایش در بخش صنعت و معدن استان با توجه به شرح خدمات مطالعات آمایش استان که از سوی سازمان مدیریت و برنامه‌ریزی استان ابلاغ شده، انجام گردیده است. در این بخش از مطالعه به بیان ساختار صنعتی و معدنی استان از نظر رشته فعالیت‌های صنعتی و تخصصی شدن و شکل‌گیری زنجیره‌های تولید و خوشه‌های صنعتی، پرداخته شده است.

در مطالعه‌ی حاضر بالاخص در بخش صنعت، برای اولین بار سعی شده که از اعداد و ارقام منتشر شده در آمارهای رسمی کشور برای بیان روند تغییرات در سال‌های گذشته استفاده شود و تجزیه و تحلیل گردد و یکی از محسنات این مطالعه، استناد آن به آمارنامه‌های رسمی کشور به دور از هرگونه دخل و تصرف، این امر باعث شده که واقعیات موجود در بخش صنعت و معدن بیش از پیش نمایان شود و جایگاه اصلی استان را در سطح کشور بیان نماید. لذا توجه به روند تغییرات شاخص‌های اصلی توسعه صنعتی و معدنی در سال‌های مورد مطالعه می‌تواند، نگرش دست اندرکاران برنامه‌ریزی توسعه در استان را متحول نموده و توجه بیش از پیش مسؤولین محترم را به این بخش فراهم آورد.

### تعاریف و مفاهیم

#### • خانوار معمولی

خانوار معمولی از افرادی تشکیل می‌شود که باهم در یک اقامتگاه زندگی می‌کنند، با یکدیگر هم‌خرج هستند و معمولاً باهم غذا می‌خورند، بنابراین لازم نیست که اعضای یک خانوار حتماً با یکدیگر رابطه‌ی خویشاوندی داشته باشند. به عبارت دیگر، خانوار لزوماً با خانواده یکی نیست. فردی که به تنهایی زندگی می‌کند نیز، خانوار تلقی می‌شود.

#### • خانوار معمولی ساکن

آن دسته از خانوارهای معمولی که در یک اقامتگاه ثابت سکونت دارند، به عنوان خانوار معمولی ساکن تلقی می‌شوند.

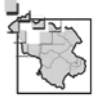

## • سن

سن، عبارت از فاصله‌ی زمانی بین تاریخ تولد فرد تا تاریخ پرسش است، که برحسب سال‌های کامل سپری شده اندازه‌گیری می‌شود.

## • باسواد

کسانی که می‌توانند به زبان فارسی یا هر زبان دیگری متن ساده‌ای را بخوانند و بنویسند، خواه مدرک رسمی داشته یا نداشته باشند، با سواد تلقی می‌شوند.

## • بی سواد

کسانی که نمی‌توانند بخوانند و بنویسند و کسانی که فقط می‌توانند بخوانند، بی‌سواد تلقی می‌شوند.

## • در حال تحصیل

در حال تحصیل به کسی گفته می‌شود که طبق برنامه‌های آموزشی کشور به تحصیل اشتغال دارد.

## • فارغ التحصیل

فارغ‌التحصیل به فردی گفته می‌شود که آموزش‌های علمی و عملی مربوط به یک دوره‌ی آموزشی رسمی را فرا گرفته و حائز شرایط دریافت گواهینامه‌ی آن دوره شناخته شده است.

## • کار

آن دسته از فعالیت‌های اقتصادی (فکری و بدنی) که به منظور کسب درآمد (نقدی و یا غیر نقدی)، صورت پذیرد و هدف آن تولید کالا یا ارائه‌ی خدمت باشد، کار محسوب می‌شود.

## • جمعیت فعال اقتصادی

تمام افراد ۱۰ ساله و بیش‌تر (حداقل سن تعیین شده)، که در هفته‌ی تقویمی قبل از هفته‌ی آمارگیری (هفته‌ی مرجع)، طبق تعریف کار، در تولید کالا و خدمات مشارکت داشته (شاغل) و یا از قابلیت مشارکت برخوردار بوده‌اند (بی‌کار)، جمعیت فعال اقتصادی محسوب می‌شوند.

## • جمعیت غیر فعال اقتصادی

تمام افراد ۱۰ ساله و بیش‌تر که در طول هفته مرجع طبق تعریف، در هیچ یک از دو گروه شاغلان و بی‌کاران قرار نمی‌گیرند، جمعیت غیرفعال اقتصادی محسوب می‌شوند.



## • شاغل

تمام افراد ۱۰ ساله و بیش تر که در طول هفته‌ی مرجع، طبق تعریف کار، حداقل یک ساعت کار کرده و یا بنا به دلایلی به طور موقت کار را ترک کرده باشند، شاغل محسوب می‌شوند. شاغلان به طور عمده شامل دو گروه مزد و حقوق‌بگیران و خوداشتغالان می‌شوند. ترک موقت کار در هفته‌ی مرجع با داشتن پیوند رسمی شغلی برای مزد و حقوق‌بگیران و تداوم کسب و کار برای خوداشتغالان، به عنوان اشتغال محسوب می‌شود. افراد زیر نیز به لحاظ اهمیتی که در فعالیت اقتصادی کشور دارند، شاغل محسوب می‌شوند:

- افرادی هستند که بدون دریافت مزد برای یکی از اعضای خانوار خود که با وی نسبت خویشاوندی دارند کار می‌کنند (کارکنان فامیلی بدون مزد).
- کارآموزانی که در دوره‌ی کارآموزی فعالیتی در ارتباط با فعالیت مؤسسه‌ی محل کارآموزی انجام می‌دهند، یعنی مستقیماً در تولید کالا یا خدمات سهیم هستند و فعالیت آنها "کار" محسوب می‌شود.
- محصلانی که در هفته‌ی مرجع مطابق تعریف، کار کرده‌اند.
- تمام افرادی که در نیروهای مسلح به صورت کادر دائم یا موقت خدمت می‌کنند (نیروهای مسلح، پرسنل کادر و سربازان، درجه‌داران، افسران و وظیفه‌ی نیروهای نظامی و انتظامی).

## • فعالیت اصلی محل کار

منظور از فعالیت اصلی محل کار، فعالیت کارگاهی است که فرد شاغل در طول هفته‌ی مرجع در آن کار می‌کرده است. این فعالیت برحسب نوع کالای تولید شده یا خدمت عرضه شده توسط کارگاهی که فرد در آن کار می‌کند، مشخص می‌شود. فعالیت اصلی محل کار افراد شاغل براساس طبقه‌بندی بین‌المللی فعالیت‌های اقتصادی (ISIC, REV-۳-۱۹۹۰)، طبقه‌بندی شده و نتایج آن براساس تقسیم‌بندی زیر در سه بخش کشاورزی، صنعت و خدمات، ارائه شده است:

## • کشاورزی شامل

زراعت، باغداری، دامپروری، شکار، جنگل‌داری و ماهی‌گیری.

## • صنعت شامل

استخراج معدن، صنعت، ساختمان، تأمین آب و برق و گاز.

## • خدمات شامل

عمده‌فروشی و خرده‌فروشی، تعمیر وسایل نقلیه‌ی موتوری، موتورسیکلت و کالاهای شخصی و خانگی، هتل و رستوران، حمل و نقل، انبارداری، ارتباطات، واسطه‌گری‌های مالی، مستغلات، اجاره و فعالیت‌های کسب و کار، آموزش، بهداشت و مددکاری اجتماعی،



سازمان‌ها و هیأت‌های برون‌مرزی، دفاتر و ادارات مرکزی، خانوارهای معمولی دارای مستخدم، اداره‌ی امور عمومی، دفاع و تأمین اجتماعی.

#### • وضع شغلی

وضع شغلی شاغلان براساس آخرین طبقه‌بندی بین‌المللی وضعیت اشتغال و با توجه به شرایط کشور طبقه‌بندی شده است و نتایج آن به تفکیک بخش خصوصی (شامل کارفرما، کارکن مستقل، مزد و حقوق‌بگیر بخش خصوصی و کارکن فامیلی بدون مزد) و بخش عمومی (شامل مزد و حقوق‌بگیر بخش عمومی)، ارائه شده است.

#### • ساعت کار معمول

ساعت کار معمول، متوسط کار فرد در یک هفته از فصل آمارگیری است.

#### • بی‌کار (تعریف مربوط به سال ۱۳۸۴)

بی‌کار به تمام افراد ۱۰ ساله یا بیش‌تر اطلاق می‌شود که:

- در هفته‌ی مرجع فاقد کار باشند (دارای اشتغال مزدبگیری یا خوداشتغالی نباشند).
- در هفته‌ی مرجع یا هفته‌ی بعد از آن آماده برای کار باشند (برای اشتغال مزدبگیری یا خوداشتغالی آماده باشند).
- در هفته‌ی مرجع و سه هفته قبل از آن جویای کار باشند (اقدامات مشخصی را به منظور جستجوی اشتغال مزدبگیری و یا خوداشتغالی به عمل آورده باشند).
- افرادی که به دلیل آغاز به کار در آینده و یا انتظار بازگشت به شغل قبلی جویای کار نبوده، ولی فاقد کار و آماده برای کار بوده‌اند، نیز بی‌کار محسوب می‌شوند.

#### • بی‌کار (تعریف مربوط به سال‌های قبل از سال ۱۳۸۴)

کسانی که شاغل محسوب نمی‌شوند و در هفت روز گذشته قبل از مراجعه‌ی مأمور آمارگیری بی‌کار و در جستجوی کار بوده‌اند نیز در این گروه قرار می‌گیرند. کسانی که در همه‌ی هفت روز گذشته قبل از مراجعه‌ی مأمور آمارگیری به اقتضای فصل و یا ماهیت فصلی کار قبلی خود بی‌کار بوده‌اند. چنانچه در جستجوی کار دیگر باشند، بی‌کار تلقی شده و در شمار بی‌کاران منظور می‌شوند.

#### • میزان مشارکت اقتصادی (نرخ فعالیت)

عبارت است از: نسبت جمعیت فعال از نظر اقتصادی در یک گروه سنی به کل جمعیت همان گروه سنی ضربدر ۱۰۰

$$۱۰۰ \times \frac{\text{جمعیت فعال از نظر اقتصادی در گروه سنی شاغل} + \text{بیکار}}{\text{کل جمعیت همان گروه سنی}} = \text{میزان مشارکت اقتصادی}$$



• میزان اشتغال (نرخ اشتغال)

عبارت است از: نسبت جمعیت شاغل در یک گروه سنی به جمعیت فعال (شاغل و بی‌کار)، همان گروه سنی ضربدر ۱۰۰

$$\times 100 = \frac{\text{جمعیت شاغل در گروه سنی معین}}{\text{جمعیت فعال همان گروه سنی}} \text{ میزان اشتغال گروه سنی}$$

• میزان بی‌کاری (نرخ بی‌کاری)

عبارت است از: جمعیت بی‌کار در یک گروه سنی به جمعیت فعال (شاغل و بی‌کار) همان گروه سنی ضربدر ۱۰۰

$$\times 100 = \frac{\text{جمعیت بی‌کار در گروه سنی معین}}{\text{جمعیت فعال همان گروه سنی}} \text{ نرخ بی‌کاری ویژه سنی}$$

• میزان بی‌کاری جمعیت ۱۵-۲۴ ساله

عبارت است از نسبت جمعیت بی‌کار ۱۵-۲۴ ساله به جمعیت فعال ۱۵-۲۴ ساله به جمعیت فعال ۱۵-۲۴ ساله ضربدر ۱۰۰

$$\times 100 = \frac{\text{جمعیت بیکار ۱۵-۲۴ ساله}}{\text{جمعیت فعال ۱۵-۲۴ ساله}} \text{ نرخ بی‌کاری جمعیت ۱۵-۲۴ ساله}$$

• سهم شاغلان

عبارت است از: نسبت جمعیت شاغل با ویژگی موردنظر به کل جمعیت شاغل ضربدر ۱۰۰

$$\times 100 = \frac{\text{جمعیت شاغل دارای ویژگی موردنظر}}{\text{جمعیت شاغل}} \text{ سهم شاغلان}$$

مفاهیم اساسی بخش صنعت

۱- کارگاه‌های بزرگ صنعتی

به واحدهای تولیدی با بیش‌تر از ۵۰ نفر پرسنل، اطلاق می‌گردد.

۲- ارزش افزوده

محاسبه‌ی ارزش افزوده به منظور پرهیز از احتساب مضاعف صورت می‌گیرد. به این معنی که ارزش کالاها و خدماتی که به عنوان داده‌های واسطه یک فعالیت به کار گرفته می‌شود، به نوبه‌ی خود ستانده‌ی یک فرآیند تولید بوده و لازم است، از ستانده این فعالیت

کم شود تا ارزش افزوده‌ای آن بدست آید. (سازمان مدیریت و برنامه‌ریزی کشور، ۱۳۸۳)





### ۳- ارزش تولیدات صنعتی (ستانده)

عبارت است از، مجموع ارزش کالاهای تولید شده، دریافتی بابت خدمات صنعتی، تغییرات ارزش موجودی کالاهای در جریان ساخت، ارزش ساخت یا ایجاد و تعمیر اساسی اموال سرمایه‌ای توسط کارگاه، تفاضل ارزش فروش از ارزش خرید کالاهایی که بدون تغییر شکل به فروش رسیده‌اند، ارزش برق و آب تولید و فروخته شده، منهای ارزش ضایعات محصولات تولید شده. (سالنامه آماری استان زنجان، ۱۳۸۳)

### ۴- روند تغییرات سرمایه‌ای

عبارت است از، تغییرات ایجاد شده در ارزش اموال سرمایه‌ای (ارزش خرید یا تحصیل و هزینه تغییرات اساسی منهای ارزش فروش یا اموال سرمایه‌ای)، در دوره‌ی آماری.

### ۵- پروانه‌ی بهره‌برداری

مجوزی است که واحد تولیدی پس از موفقیت در تولید آزمایشی محصول، موفق به دریافت آن می‌شود و سپس فعالیت خود را آغاز می‌کند.

### ۶- جواز تأسیس

مجوز اولیه برای ایجاد واحد صنعتی است.

### ۷- طبقه‌بندی استاندارد بین‌المللی رشته‌ی فعالیت‌های اقتصادی (ISIC)

در سیستم حساب‌های ملی سال ۱۹۹۳، طبقه‌بندی پیشنهاد شده برای رشته فعالیت‌های اقتصادی طبقه‌بندی استاندارد بین‌المللی همه‌ی رشته فعالیت‌های اقتصادی، تجدید نظر سوم است که به طور خلاصه ۳. ISIC, Rev. نامیده می‌شود. ISIC، نوعی طبقه‌بندی استاندارد برای فعالیت‌های اقتصادی تولیدی است. هدف اصلی ISIC، فراهم کردن مجموعه‌ای از رده‌های فعالیتی است به طوری که در آن بتوان موجودیت‌های اقتصادی را براساس نوع فعالیتی که انجام می‌دهند، طبقه‌بندی کرد.



## ۱-۳-۲-۱- ساختار صنعتی و معدنی استان از نظر پراکندگی، تخصصی شدن، شکل گیری زنجیره‌های تولید

### ۱-۳-۲-۱-۱- ساختار صنعتی استان

به منظور تحلیل ساختار صنعتی استان در دهه‌ی ۱۳۸۲-۱۳۷۲، از یکسو روند تغییرات توسعه صنعتی استان از نظر اشتغال در کارگاه‌های بزرگ صنعتی و همچنین در کارگاه‌های با اشتغال ۱۰ نفر بیش‌تر با استفاده از آمار منتشر شده رسمی کشور (طبق جدول شماره‌ی یک)؛ مورد بررسی قرار گرفته است و از سوی دیگر به بررسی روند تغییرات در ارزش افزوده و نیز روند تغییرات ارزش تولیدات صنعتی استان و همچنین روند تغییرات سرمایه‌گذاری پرداخته شده است.

### روند تغییرات توسعه‌ی صنعتی استان و کشور از نظر شاخص‌های اصلی اقتصاد استان

#### الف- روند تغییرات اشتغال در کارگاه‌های بزرگ صنعتی

تعداد اشتغال<sup>۱</sup> در کارگاه‌های بزرگ صنعتی (از ۵۰ نفر کارکن به بالای)، صنعتی استان از ۹۵۹۹ نفر در سال ۱۳۷۳ به ۱۶۱۷۳ نفر در سال ۱۳۸۲، رسیده است و متوسط رشد اشتغال در کارگاه‌های بزرگ صنعتی در بین سال‌های متوالی ۱۳۸۲-۱۳۷۸، در استان ۶ درصد بوده است. در حالی که در همین دوره‌ی متوسط رشد اشتغال کارگاه‌های بزرگ صنعتی کشور ۳/۷ درصد بوده است و تعداد اشتغال<sup>۲</sup> در کارگاه‌های بزرگ صنعتی کشور از ۶۵۱۳۶۲ نفر در سال ۱۳۷۳، به ۸۰۸۶۷۰ نفر در سال ۱۳۸۲، رسیده است و رتبه‌ی استان از نظر تعداد اشتغال کارگاه‌های بزرگ صنعتی در سال ۱۳۸۲، با اختصاص ۲ درصد دوازده می‌باشد که تقریباً در چهار سال گذشته ثابت بوده است.

روند تغییرات نرخ رشد اشتغال در کارگاه‌های بزرگ صنعتی که در جدول شماره‌ی سه، نسبت به سال قبل محاسبه شده است. نشانگر این است که از سال ۱۳۷۸ به بعد، علی‌رغم افزایش تعداد اشتغال روند نرخ رشد نسبت به سال قبل سیر نزولی داشته است. این روند در نمودار شماره‌ی سه نیز به وضوح آشکار می‌باشد و این امر نشانگر این است که در طی سال‌های دهه‌ی گذشته، سرمایه‌گذاری در ایجاد کارگاه‌های بزرگ صنعتی (بالای ۵۰ نفر کارکن)، در استان زنجان کافی نبوده است.

برخی از دلایل عدم و یا کافی نبودن سرمایه‌گذاری در کارگاه‌های بزرگ صنعتی در استان را می‌توان به شرح ذیل عنوان نمود:

- طولانی بودن مسیر اخذ تسهیلات در بانک‌ها؛
- طولانی بودن مسیر اخذ تسهیلات ارزی از صندوق ذخیره ارزی؛
- پایین آمدن ریسک سرمایه‌گذاری با توجه به عدم ثبات لازم در سیاست‌های اقتصادی کشور؛
- تک نرخ شدن ارز و عدم وجود ارز به نرخ دولتی (طبق گذشته)؛

۱. سالنامه‌ی آماری استان زنجان سال‌های ۸۲-۱۳۷۳.

۲. سالنامه‌ی آماری کشور سال‌های ۸۲-۱۳۷۳.



- تعطیل شدن برخی از کارگاه‌های بزرگ صنعتی استان.

### ب- روند تغییرات اشتغال در کارگاه‌های صنعتی ۱۰ نفر کارکن به بالا

بررسی روند تغییرات توسعه صنعتی استان از نظر اشتغال در کارگاه‌های صنعتی ۱۰ نفر کارکن به بالا نشان می‌دهد، تعداد اشتغال در کارگاه‌های صنعتی بالای ۱۰ نفر کارکن نیز همانند تعداد اشتغال در کارگاه‌های بزرگ صنعتی با آهنگ ملایم افزایش پیدا کرده است. تعداد اشتغال<sup>۱</sup> این کارگاه‌ها از ۱۱۷۶۱ نفر در سال ۱۳۷۳، به ۱۹۱۱۲ نفر در سال ۱۳۸۲، رسیده است و این رقم در سطح کشور<sup>۲</sup> نیز از ۸۵۳۰۸۹ نفر به ۱۰۸۵۳۶۶۳ نفر در سال ۱۳۸۲، رسیده است. متوسط نرخ رشد اشتغال کارگاه‌های بالای ۱۰ نفر کارکن در استان در سال‌های متوالی ۱۳۸۲-۱۳۷۸، ۶/۲ درصد بوده که این رقم در سطح کشور ۵/۳ درصد می‌باشد. همان طور که در نمودار شماره ۶ نشان داده شده است، نرخ رشد نسبت به سال قبل در اشتغال کارگاه‌های بالای ۱۰ نفر کارکن کشور دارای نوسان بیش‌تری نسبت به اشتغال در کارگاه‌های بزرگ صنعتی داشته است و سهم اشتغال کارگاه‌های ۴۹-۱۰ نفر کارکن در استان ۱۸/۴ درصد و در سطح کشور ۲۳/۶ درصد، بوده است که نشانگر وضعیت مطلوب استان در وجود کارگاه‌های بزرگ صنعتی نسبت به متوسط کشوری می‌باشد. روند تغییرات نرخ رشد اشتغال نسبت به سال قبل در استان تا سال ۱۳۷۹، صعودی بوده ولی از سال ۱۳۸۰، به بعد سیر نزولی یافته است و در سال ۱۳۸۱، به کمترین حد خود یعنی ۰/۹ درصد رسیده است.

علی‌رغم کاهش نرخ رشد در اشتغال کارگاه‌های بزرگ صنعتی (۵۰ نفر به بالا)، نرخ رشد اشتغال در کارگاه‌های ۱۰ نفر کارکن به بالا تا سال ۱۳۷۹، روند صعودی داشته و این بیانگر آن است که سرمایه‌گذاری در کارگاه‌های بین ۴۹-۱۰ نفر کارکن در سال‌های فوق بیش‌تر بوده است و روند نزولی بعد از سال ۱۳۷۹، نیز بیانگر کاهش سرمایه‌گذاری و یا تعطیلی تعدادی از واحدهای بزرگ صنعتی استان می‌باشد.

### ج- روند تغییرات ارزش افزوده بخش صنعت

ارزش افزوده بخش صنعت استان به قیمت جاری نیز با توجه به آمار رسمی منتشر شده، در حساب‌های ملی و منطقه‌ای از ۳۳۶/۷ میلیارد ریال در سال ۱۳۷۵، به ۲۱۴۵/۷ میلیارد ریال در سال ۱۳۸۲، رسیده است و در همین دوره نیز ارزش افزوده صنعت کشور از ۴۱۸۲۴ میلیارد ریال به ۱۷۹۷۴۳ میلیارد ریال بالغ گردیده است. سهم استان از ارزش افزوده کشور در سال ۱۳۷۵، ۰/۸ درصد بوده که این سهم در سال ۱۳۸۲، به رقم ۱/۲ درصد رسیده است و رتبه‌ی استان نیز از نظر ارزش افزوده در سطح کشور ۱۸ بوده است که نسبت به سال ۱۳۷۹، پایین‌تر آمده است.

۱. سالنامه‌های آماری استان زنجان سال‌های ۱۳۸۲ و ۱۳۷۳.

۲. سالنامه‌های آماری کشور سال‌های ۱۳۸۲ و ۱۳۷۳.



با توجه به جدول شماره‌ی یک، متوسط نرخ رشد ارزش افزوده صنعت استان (۲۳ درصد)، ۰/۷ درصد بالاتر از متوسط نرخ رشد ارزش افزوده کشور (۲۲/۳ درصد)، در طی سال‌های ۸۲-۱۳۷۲، بوده است؛ اما روند نرخ رشد استان نسبت به سال قبل دارای نوسانات بیش‌تری است.

#### د- روند تغییرات تولیدات صنعتی

ارزش تولیدات صنعتی (ستانده)، استان نیز براساس آمار رسمی منتشر شده‌ی کشور از ۳۰۶۶/۵ میلیارد ریال در سال ۱۳۷۸، به ۶۳۲۳/۵ میلیارد ریال در سال ۱۳۸۲، رسیده است (لازم به توضیح است که ارقام ارزش تولیدات صنعتی استان در سال‌های ۱۳۷۵ و ۱۳۷۲ قابل دسترس نبود)، که آهنگ رشد متوسط ۱۹/۸ درصد را دارا بوده است. ارزش تولیدات صنعتی کشور نیز در دوره‌ی مشابه از ۲۱۴۱۰۰ میلیارد ریال با نرخ رشد متوسط ۲۳/۶ درصد به رقم ۵۰۱۲۳ میلیارد ریال، بالغ گردیده است.

صنعت استان زنجان با اختصاص ۱/۳ درصد از سهم کل ارزش تولیدات صنعتی کشور در رتبه‌ی هفدهم در سال ۱۳۸۲، قرار گرفته است.

#### ه- روند تغییرات سرمایه‌گذاری

روند تغییرات سرمایه‌گذاری استان ثبت شده در آمار رسمی کشور که در سالنامه‌های آماری استان از سال ۱۳۷۹، قابل دسترس بود بیان می‌نماید که تغییرات سرمایه‌گذاری استان از رقم ۱۴۶/۵ میلیارد ریال در سال ۱۳۷۹، به رقم ۳۴۷/۹ میلیارد ریال در سال ۱۳۸۲، بالغ گردیده است و این رقم در دوره‌ی مشابه در سطح کشور از ۸۳۶۹/۷ میلیارد ریال به ۱۸۴۰۰/۳ رسیده است. نرخ رشد متوسط روند تغییرات سرمایه‌گذاری استان ۳۳/۴ درصد و نرخ رشد متوسط آن در سطح کشور ۳۰ درصد، بوده است.



## جدول شماره ۱- روند تغییرات شاخص‌های اصلی توسعه‌ی صنعتی استان زنجان و کشور در سال‌های ۸۲-۱۳۷۲

سال								استان	متغیر / شاخص	
متوسط نرخ رشد <sup>۱</sup>	۱۳۸۲	۱۳۸۱	۱۳۸۰	۱۳۷۹	۱۳۷۸	۱۳۷۵	۱۳۷۲	کشور	واحد	عنوان
%۶	۱۶۱۷۳	۱۵۷۵۳	۱۵۲۶۵	۱۴۱۹۳	۱۲۸۰۱	۱۱۲۳۳	۹۵۹۹ <sup>۲</sup>	استان	نفر	اشتغال در کارگاه‌های بزرگ <sup>۳</sup>
%۳/۷	۸۰۸۶۷۰	۷۸۷۱۸۵	۷۳۷۷۶۷	۷۱۷۵۵۱	۶۹۹۷۸۳	۶۴۷۶۶۱	۶۵۱۳۶۲ <sup>۲</sup>	کشور		
%۶/۲	۱۹۱۱۲	۱۸۱۴۸	۱۷۹۹۶	۱۶۸۶۰	۱۵۰۱۰	۱۳۸۵۱	۱۱۷۶۱ <sup>۲</sup>	استان	نفر	اشتغال صنعت (تعداد اشتغال در کارگاه‌های صنعتی ۱۰ نفر بیشتر) <sup>۴</sup>
%۵/۳	۱۰۸۵۳۶۳	۱۰۵۲۵۴۱	۹۲۱۱۰۶	۹۰۵۶۱۰	۸۸۲۷۶۳	۸۴۵۵۳۴	۸۵۳۰۸۹ <sup>۲</sup>	کشور		
%۲۳	۲۱۴۵/۷	۱۵۳۷/۲	۱۳۵۱/۸	۱۲۸۷/۷	۹۳۸	۳۳۶/۷	-	استان	میلیارد ریال	ارزش افزوده <sup>۴</sup>
%۲۲/۳	۱۷۹۷۴۳	۱۴۲۹۶۲	۱۱۷۶۵۹	۹۸۹۵۸	۸۰۳۰۱	۴۱۸۲۴	۱۳۷۵۳	کشور		
%۱۹/۸	۶۳۲۳/۵	۴۵۸۵/۴	۳۸۲۲/۳	۳۷۴۷	۳۰۶۶/۵	-	-	استان	میلیارد ریال	ارزش تولیدات صنعتی (ستانده) <sup>۴</sup>
%۲۳/۶	۵۰۰۱۲۳	۳۹۴۹۳۰	۳۲۰۱۳۹	۲۷۰۱۰۴	۲۱۴۱۰۰	۱۱۷۷۲۲	۳۶۵۳۴	کشور		
%۳۳/۴	۳۴۷/۹	۳۲۷/۹	۱۷۲/۲	۱۴۶/۵	-	-	-	استان	میلیارد ریال	روند تغییرات سرمایه‌گذاری <sup>۳</sup>
%۳۰	۱۸۴۰۰/۳	۱۲۰۳۶/۸	۷۷۸۸/۹	۸۳۶۹/۷	۷۵۸۳/۸	۶۷۲۹/۸	۱۲۶۹/۷	کشور		

مأخذ:

۱- متوسط نرخ رشد نسبت به سال پایه ۱۳۷۸، محاسبه شده است.

۲- سالنامه آماری کشور ۸۲-۱۳۷۳.

۳- سالنامه آماری استان زنجان ۸۲-۱۳۷۳.

۴- حساب‌های ملی و منطقه‌ای ۸۲-۱۳۷۳.



جدول شماره ۲- رتبه و سهم برخی از شاخص‌های اصلی اقتصاد صنعتی استان زنجان در کل کشور

سال							رتبه سهم	واحد	متغیر / شاخص عنوان
۱۳۸۲	۱۳۸۱	۱۳۸۰	۱۳۷۹	۱۳۷۸	۱۳۷۵	۱۳۷۲			
-	-	-	-	-	-	-	رتبه	درصد	سهم اشتغال در کارگاه‌های بزرگ استان از کل کشور <sup>۱</sup>
۲	۲	۲/۱	۲	۱/۸	۱/۷	۱/۵	سهم		
۱۲	۱۲	۱۰	۱۲	۱۲	۱۱	-	رتبه	درصد	رتبه و سهم اشتغال کارگاه‌های صنعتی ۱۰ نفر کارکن به بالای <sup>۱</sup>
۱/۷	۱/۷	۱/۹	۱/۹	۱/۷	۱/۶	۱/۴	سهم		
۱۸	۱۸	۱۶	۱۵	-	-	-	رتبه	درصد	رتبه و سهم ارزش افزوده استان از کل کشور <sup>۲</sup>
۱/۲	۱/۰۹	۱/۲۱	۱/۳۰	۱/۱۷	۰/۸	-	سهم		
۱۷	۱۷	۱۶	۱۴	-	-	-	رتبه	درصد	رتبه و سهم ارزش تولیدات صنعتی استان از کل کشور <sup>۲</sup>
۱/۳	۱/۲	۱/۲	۱/۴	۱/۴	-	-	سهم		

مأخذ:

۱- سالنامه آماری کشور ۸۲-۱۳۷۳.

۲- سالنامه آماری استان زنجان ۸۲-۱۳۷۳.

۳- حساب‌های ملی و منطقه‌ای ۸۲-۱۳۷۳.

جدول شماره ۳- روند تغییرات نرخ رشد شاخص‌های اصلی اقتصاد صنعتی استان و کشور نسبت به سال قبل

سال						استان کشور	واحد	متغیر / شاخص عنوان
۱۳۸۲	۱۳۸۱	۱۳۸۰	۱۳۷۹	۱۳۷۸	۱۳۷۵			
۲/۷	۳/۱	۷/۵	۱۰/۹	۱۴	۱۷	استان	درصد	نرخ رشد اشتغال در کارگاه‌های بزرگ <sup>۱</sup>
۲/۷	۶/۷	۳	۲/۵	۸	-۰/۶	کشور		
۵/۳	۰/۹	۶/۷	۱۲/۳	۸/۴	۷/۸	استان	درصد	نرخ رشد اشتغال صنعت (تعداد اشتغال در کارگاه‌های صنعتی ۱۰ نفر بیش‌تر) <sup>۱</sup>
۳/۱	۱۴/۳	۱/۷	۲/۶	۴/۴	-۰/۹	کشور		
۳۹/۶	۱۳/۷	۵	۲۷/۳	۱۷۸/۶	-	استان	درصد	نرخ رشد ارزش افزوده <sup>۲</sup>
۲۵/۷	۲۶/۵	۱۸/۹	۲۳/۲	۹۲	۲۰۴/۱	کشور		
۳۷/۹	۲۰	۳	۲۲/۲	-	-	استان	درصد	نرخ رشد ارزش تولیدات صنعتی (ستانده) <sup>۲</sup>
۲۶/۶	۲۳/۷	۱۸/۵	۲۶/۲	۸۲	۲۲۲/۲	کشور		
۶	۹۰/۴	۱۷/۸	-	-	-	استان	درصد	نرخ رشد روند تغییرات سرمایه‌گذاری <sup>۱</sup>
۵۲/۹	۵۴/۵	-۶/۹	۱۰/۴	۱۲/۷	۵۰۱	کشور		

مأخذ:

۱- سالنامه آماری کشور ۸۲-۱۳۷۳.

۲- سالنامه آماری استان زنجان ۸۲-۱۳۷۳.

۳- حساب‌های ملی و منطقه‌ای ۸۲-۱۳۷۳.



### نمودار شماره ۱- روند تغییرات توسعه‌ی صنعتی استان از نظر اشتغال در کارگاه‌های بزرگ صنعتی استان

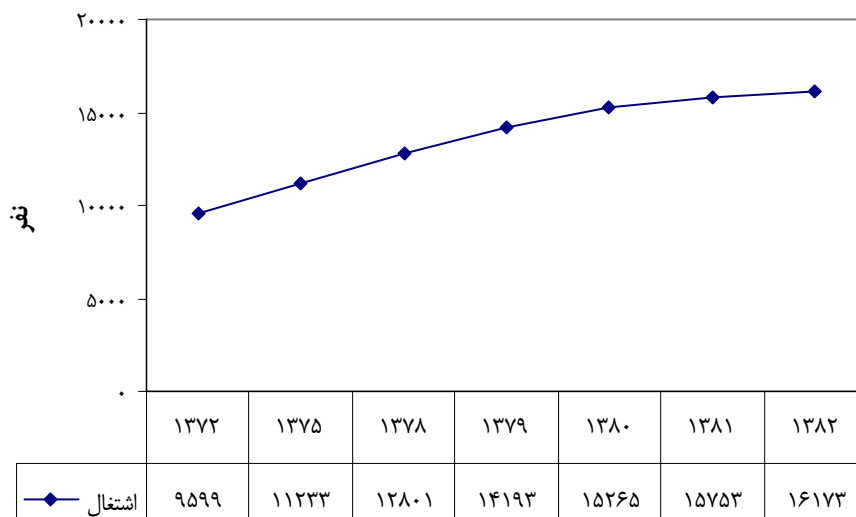

مأخذ: سالنامه آماری استان زنجان، ۸۲-۱۳۷۳.

### نمودار شماره ۲- روند تغییرات توسعه‌ی صنعتی استان از نظر اشتغال در کارگاه‌های بزرگ صنعتی کشور

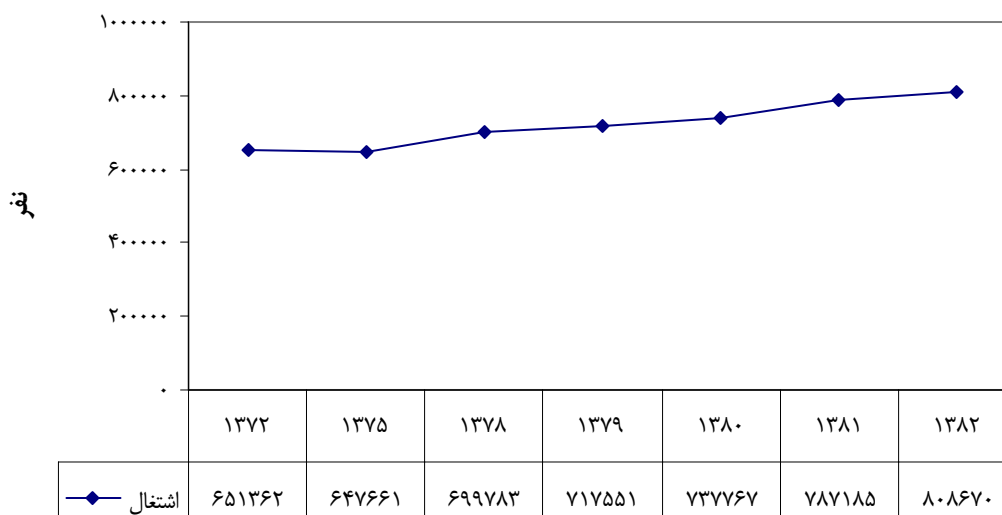

مأخذ: سالنامه آماری کشور، ۸۲-۱۳۷۳.

زنجان



### نمودار شماره ۳ - نرخ رشد اشتغال در کارگاه‌های بزرگ صنعتی

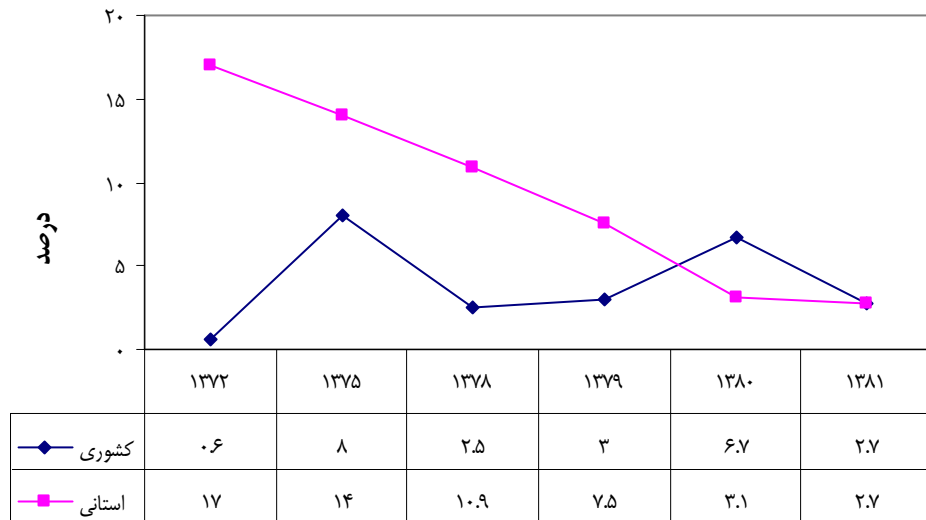

مأخذ: ۱- سالنامه آماری کشور، ۸۲-۱۳۷۳.  
 ۲- سالنامه آماری استان زنجان، ۸۲-۱۳۷۳.

### نمودار شماره ۴ - روند تغییرات توسعه‌ی صنعتی استان از نظر اشتغال در کل بخش صنعت (کارکنان کارگاه‌های صنعتی ۱۰ نفر اشتغال به بالا)

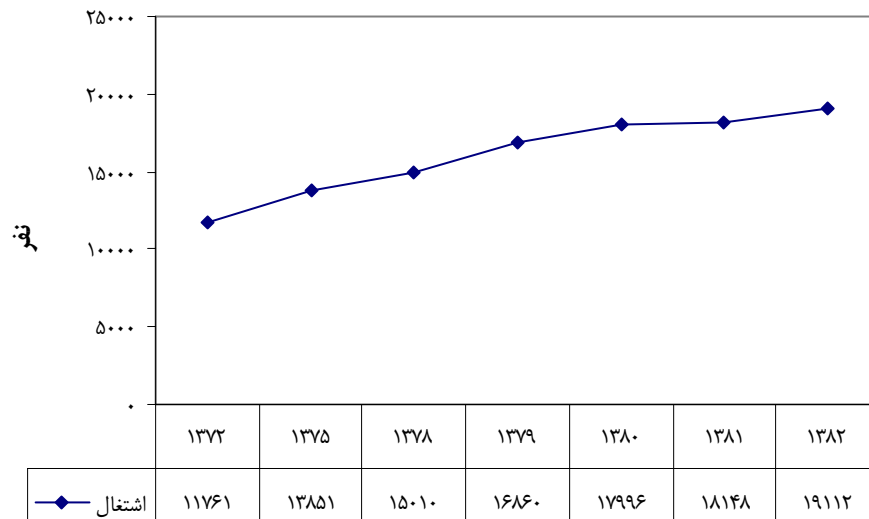

مأخذ: سالنامه آماری استان زنجان، ۸۲-۱۳۷۳.

زنجان





### نمودار شماره ۵- روند تغییرات توسعه‌ی صنعتی کشور از نظر اشتغال در کل بخش صنعت

(کارکنان کارگاه‌های صنعتی ۱۰ نفر اشتغال به بالا)

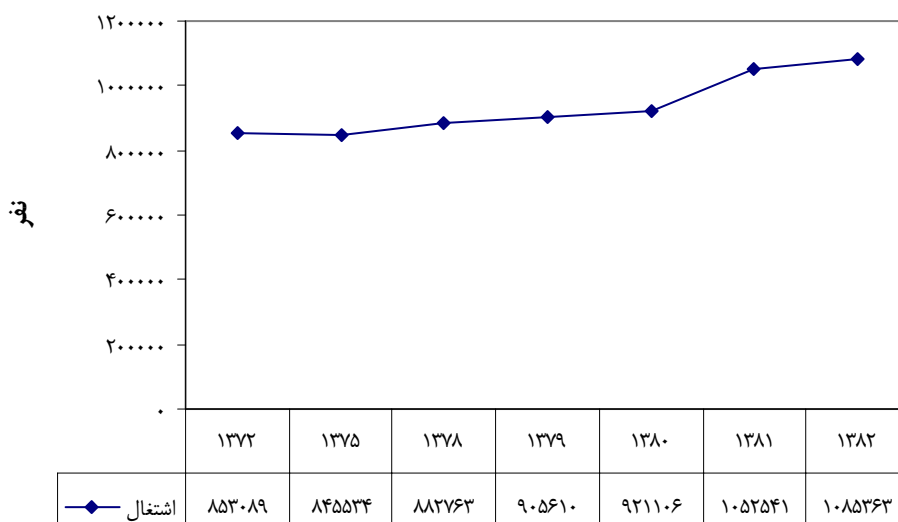

مأخذ: سالنامه آماری کشور، ۸۲-۱۳۷۳.

### نمودار شماره ۶- نرخ رشد اشتغال صنعتی (تعداد اشتغال در کارگاه‌های صنعتی ۱۰ نفر بیش‌تر)

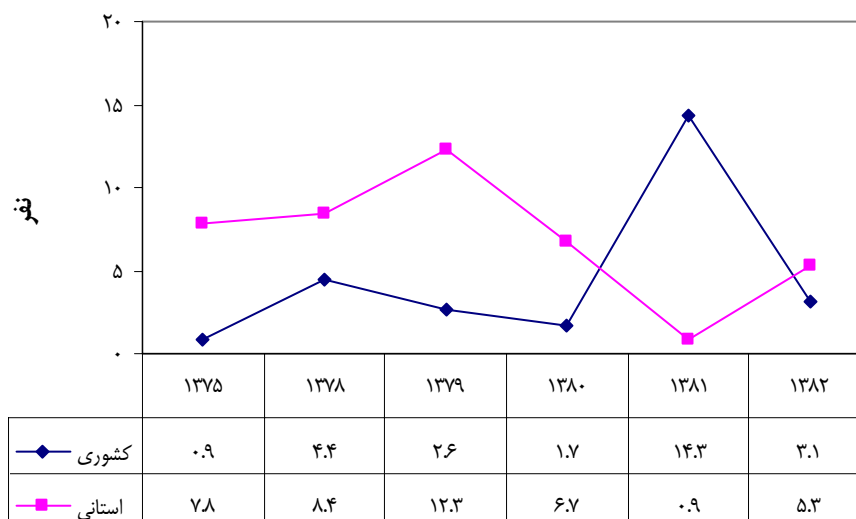

مأخذ: ۱- سالنامه آماری کشور، ۸۲-۱۳۷۳.

۲- سالنامه آماری استان، ۸۲-۱۳۷۳.

زنگنه



### نمودار شماره ۷- روند تغییرات توسعه‌ی صنعتی استان از نظر ارزش افزوده

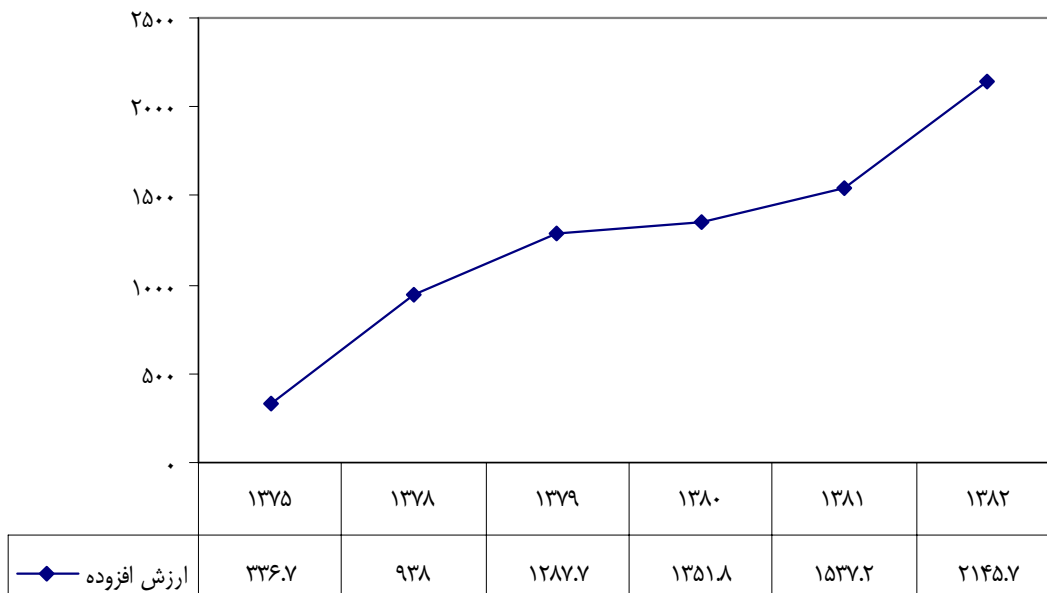

مأخذ: حساب‌های ملی و منطقه‌ای، سال ۸۲-۱۳۷۳.

### نمودار شماره ۸- روند تغییرات توسعه‌ی صنعتی کشور از نظر ارزش افزوده

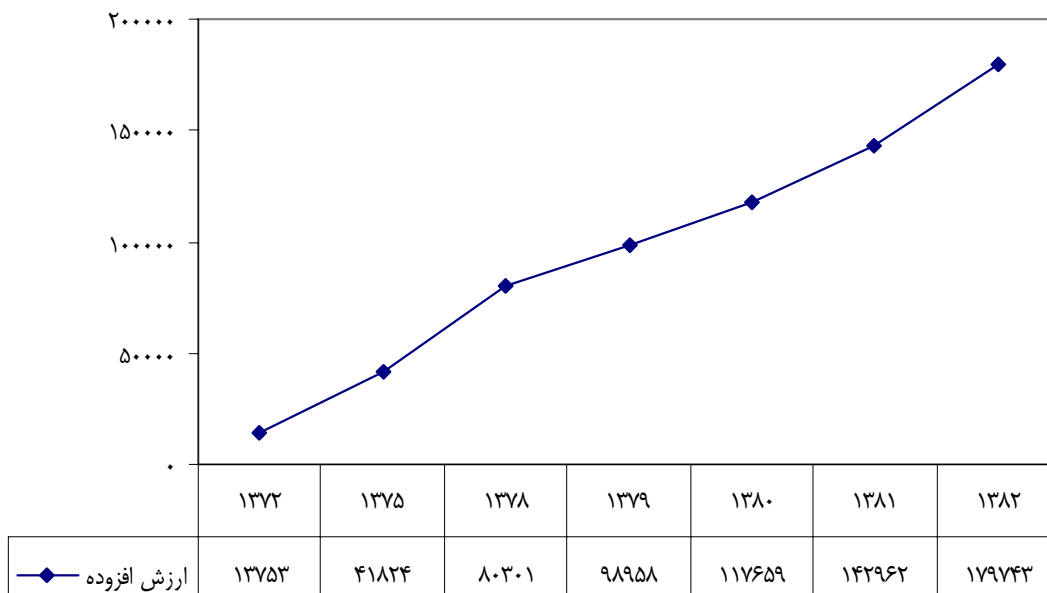

مأخذ: حساب‌های ملی و منطقه‌ای، سال ۸۲-۱۳۷۳.



### نمودار شماره ی ۹- روند تغییرات ارزش تولیدات صنعتی استان (ستانده)

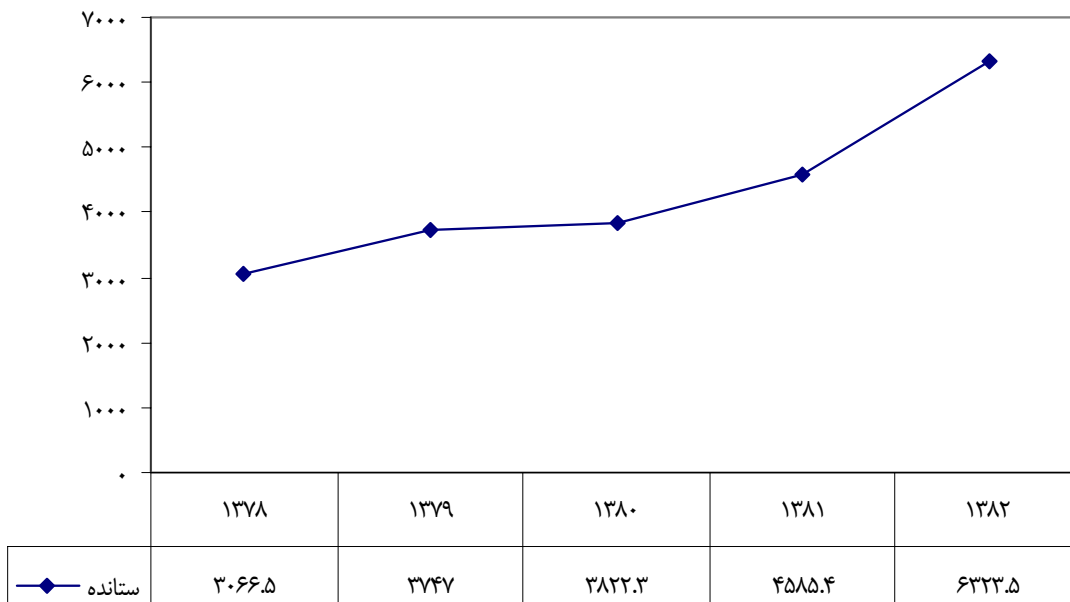

مأخذ: حساب‌های ملی و منطقه‌ای، سال ۸۲-۱۳۷۳.

### نمودار شماره ی ۱۰- روند تغییرات ارزش تولیدات صنعتی کشور (ستانده)

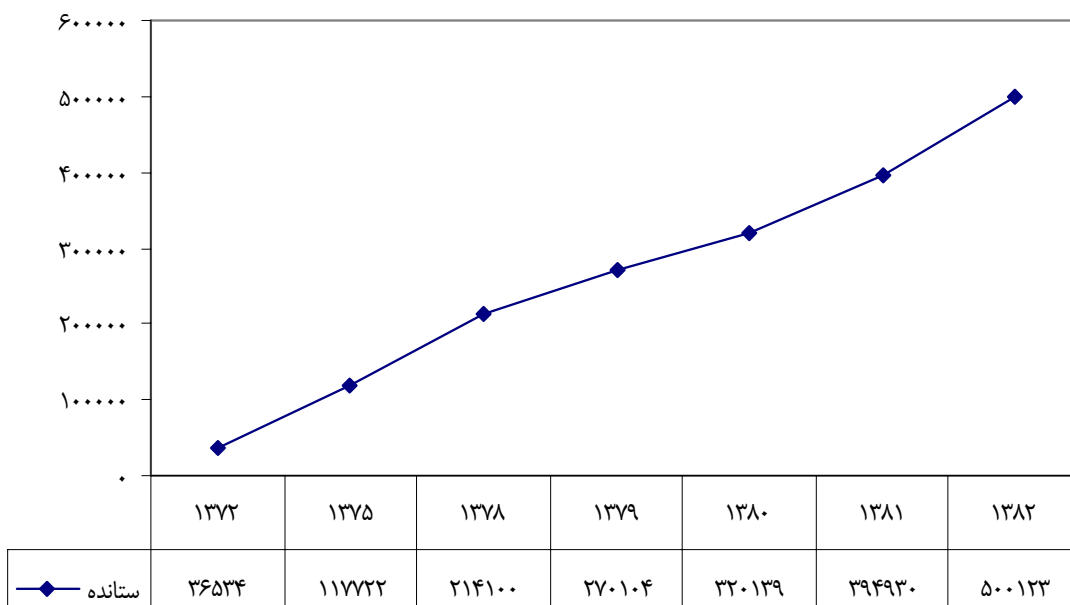

مأخذ: حساب‌های ملی و منطقه‌ای، سال ۸۲-۱۳۷۳.



### نمودار شماره‌ی ۱۱- روند تغییرات سرمایه‌گذاری استان

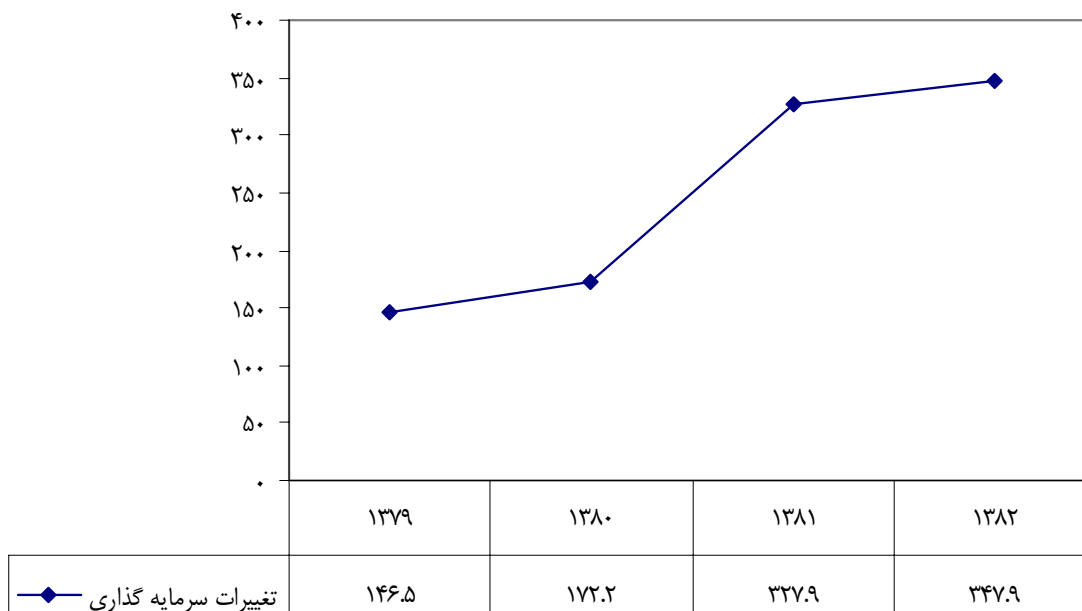

مأخذ: سالنامه آماری استان زنجان، سال ۸۲-۱۳۷۳.

### نمودار شماره‌ی ۱۲- روند تغییرات سرمایه‌گذاری کشور

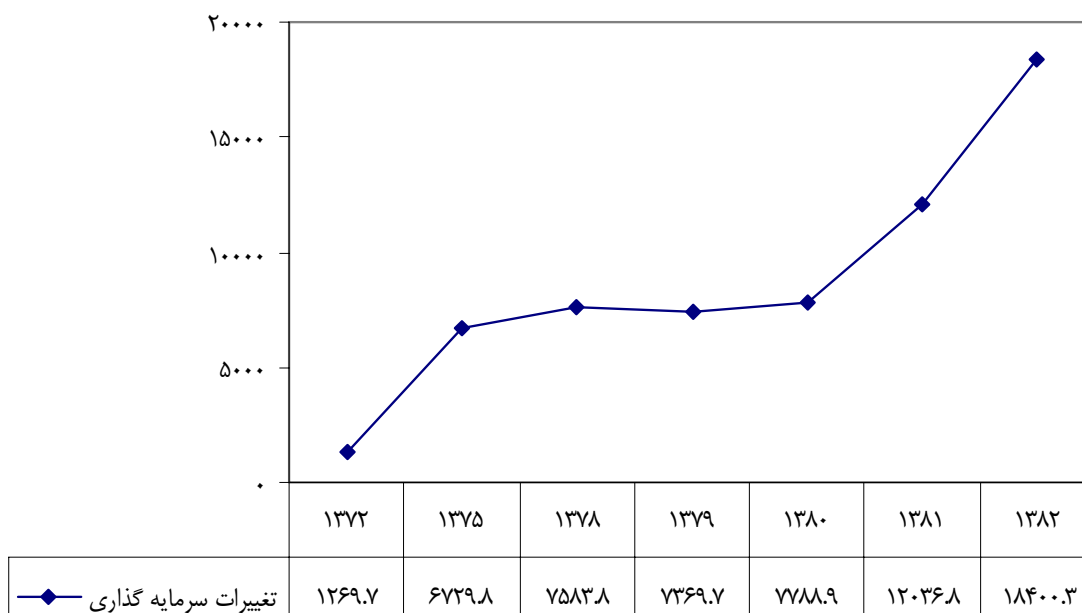

مأخذ: سالنامه آماری کشور، سال ۸۲-۱۳۷۳.



## وضعیت مجوزهای صادره‌ی استان از نظر تعداد اشتغال و سرمایه‌گذاری

روند سرمایه‌گذاری کارگاه‌های صنعتی استان براساس پروانه‌های بهره‌برداری صادره از سوی سازمان صنایع و معادن که در سالنامه‌های آماری به ثبت رسیده، نشان می‌دهد که سرمایه‌گذاری ثابت از ۲۰۱/۸ میلیارد ریال در سال ۱۳۷۵، به ۱۲۴۱/۵ میلیارد ریال در سال ۱۳۸۳، بالغ گردیده است و نرخ رشد متوسط سرمایه‌گذاری در استان ۲۹/۲ درصد، بوده است.

سرمایه‌گذاری ثابت کارگاه‌های صنعتی براساس پروانه‌های بهره‌برداری صادر شده در سطح کشور نیز از ۵۳۶۵ میلیارد ریال به ۵۰۱۴۴ در سال ۱۳۸۳، رسیده است و نرخ رشد متوسط سرمایه‌گذاری در سطح کشور ۳۷/۲ درصد، بوده است و سهم استان از این سرمایه‌گذاری در سال ۱۳۸۳، ۲/۵ درصد بوده است.

تأمل در اعداد فوق نشان می‌دهد که در سال ۱۳۷۹، در سطح استان و کشور میزان سرمایه‌گذاری و اشتغال و همچنین تعداد پروانه‌های صادره نسبت به سال‌های قبل و بعد، افت قابل توجهی داشته است که دلایل آن قابل بررسی می‌باشد.

متوسط نرخ رشد میزان اشتغال کارگاه‌های صنعتی براساس پروانه‌های بهره‌برداری صادره از سوی سازمان صنایع و معادن استان ۵/۷ درصد، می‌باشد که در صورت ادامه‌ی همین روند، در پایان برنامه‌ی چهارم توسعه اقتصادی - اجتماعی و فرهنگی یعنی سال ۱۳۸۸، در بخش صنعت فقط برای ۱۵۲۲۳ نفر اشتغال‌زایی خواهد داشت که این رقم کمتر از اشتغال تعهد شده، طبق سند توسعه اشتغال استان یعنی ۲۶۴۶۶ نفر، می‌باشد و فاصله زیادی با آن دارد، پس می‌بایستی مسؤولین محترم استانی و همچنین دستگاه‌های ذیربط با برنامه‌ریزی دقیق‌تر و ایجاد زیربناهای لازم و همچنین حمایت بیش‌تر از سرمایه‌گذاری نسبت به هموار نمودن مسیر توسعه صنعتی و معدن استان در سال‌های آتی بکوشند. با توجه به اشتغال ثبت شده در کارگاه‌های بزرگ صنعتی استان از سال ۱۳۸۲ - ۱۳۷۳، به طور متوسط در هر سال ۷۳۰ نفر، اشتغال ایجاد شده است و اشتغال ثبت در کارگاه‌های ۱۰ نفر کارکن به بالا نیز ۸۱۷ نفر بوده است و از تفاوت این دو رقم می‌توان دریافت که تعداد اشتغال در کارگاه‌های ۴۹-۱۰ نفر کارکن در هر سال به طور متوسط کمتر از ۹۰ نفر بوده است و همچنین با مقایسه‌ی اعداد فوق با میانگین اشتغال ثبت شده در پروانه‌های بهره‌برداری صادره به این واقعیت می‌توان پی برد که تعدادی از اشتغال‌های ایجاد شده، جایگزین اشتغال‌ها و فرصت‌های از دست رفته گشته است و توجه به این موضوع آشکار می‌سازد، مسؤولین محترم علی‌رغم ایجاد زمینه‌ی اشتغال جدید می‌بایستی از اشتغال موجود نیز صیانت نمایند و یا این که زمینه‌های اشتغال جدید را بیش از آنچه که تعهد شده، فراهم آورند.

متوسط نرخ رشد میزان اشتغال کارگاه‌های صنعتی<sup>۲</sup> براساس پروانه‌های بهره‌برداری صادره از سوی وزارت صنایع و معادن در سطح کشور در بین سال‌های ۸۳ - ۱۳۷۸، رقم ۱۵/۴ را بیان می‌نماید که در واقع تقریباً سه برابر نرخ رشد استان بوده است.

۱. سند توسعه اشتغال استان، ویرایش دوم، ۱۳۸۴

۲. سالنامه‌های آماری کشور



نرخ رشد تعداد پروانه‌های بهره‌برداری صادره نیز در استان طبق جدول شماره ۴، ۲/۷ و در سطح کشور ۸/۶ درصد و همچنین نرخ رشد تعداد جوازهای تأسیس صادره در استان ۱۶/۱ و در سطح کشور ۲۹/۶ درصد، می‌باشد.

مقایسه‌ی نرخ رشد استان و کشور براساس شاخص‌های جدول شماره ۴، نشان می‌دهد که سرمایه‌گذاری صنعتی در بین سال‌های ۱۳۷۸-۱۳۸۳، نسبت به میانگین کشوری در سطح پایین‌تری قرار داشته و علی‌رغم وجود قابلیت‌ها و پتانسیل‌های لازم در استان و موقعیت جغرافیایی بسیار عالی آن، وضعیت مطلوبی نداشته است.

از مقایسه‌ی تعداد پروانه‌های بهره‌برداری صادره با تعداد جواز تأسیس‌ها در طی سال‌های ۱۳۸۳-۱۳۷۸، استان و کل کشور نیز در می‌یابیم که در استان زنجان به طور میانگین ۱۳/۲ درصد، جواز تأسیس‌های صادره منجر به پروانه بهره‌برداری شده‌اند، ولی در سطح کشور ۲۰/۲ درصد، جواز تأسیس صادره به پروانه بهره‌برداری تبدیل گشته‌اند.

در ضمن با بررسی نمودارهای شماره ۱۹ و ۱۷، ۱۵، ۱۳ و جدول روند تغییرات نرخ رشد مجوزهای صادره استان از نظر تعداد، اشتغال و سرمایه‌گذاری نسبت به سال قبل (جدول شماره ۵)، به وضوح مشاهده می‌کنیم که هیچ روند منظمی بر وضعیت مجوزهای صادره چه از نظر تعداد و چه از نظر اشتغال و سرمایه‌گذاری حاکم نبوده است.

#### جدول شماره ۴- وضعیت مجوزهای صادره‌ی استان از نظر تعداد، اشتغال و سرمایه‌گذاری

متغیر/ شاخص	استان	سال								
		کشور	۱۳۷۲	۱۳۷۵	۱۳۷۸	۱۳۷۹	۱۳۸۰	۱۳۸۱	۱۳۸۲	۱۳۸۳
سرمایه‌گذاری کارگاه‌های صنعتی بر اساس پروانه بهره‌برداری صادر شده <sup>۲</sup>	استان		۲۰۱/۸ <sup>۲</sup>	۳۴۵/۴	۱۱۴/۲	۵۲۶/۴	۷۵۸/۵	۵۶۳/۸	۱۲۴۱/۵	۲۹/۲
	کشور	۲۱۰۴/۵	۵۳۶۵	۱۰۳۳۰	۶۲۹۱	۱۳۰۲۳	۱۸۰۵۹	۲۸۱۷۵	۵۰۱۴۴	۳۷/۲
میزان اشتغال کارگاه‌های صنعتی براساس پروانه بهره‌برداری صادره <sup>۳</sup>	استان		۲۶۳۷ <sup>۲</sup>	۱۹۵۰	۷۷۸	۲۸۵۱	۲۳۳۹	۲۵۴۵	۲۵۷۱	۵/۷
	کشور	۵۳۲۷۶	۸۵۱۳۲	۶۷۱۴۴	۵۵۵۱۹	۷۴۵۷۸	۷۷۲۹۶	۱۱۳۳۷۲	۱۳۷۵۷۹	۱۵/۴
تعداد پروانه بهره‌برداری‌های صادره <sup>۳</sup>	استان		۹۱	۷۷	۴۶	۶۳	۷۲	۶۳	۸۸	۲/۷
	کشور	۱۴۶۷	۳۶۰۰	۳۳۸۷	۳۲۳۶	۳۵۵۰	۴۱۴۷	۴۴۸۲	۵۱۲۵	۸/۶
تعداد جواز تأسیس‌های صادر شده <sup>۳</sup>	استان		۲۹۸	۲۸۹	۲۸۷	۴۹۷	۷۹۲	۶۲۰	۶۰۹	۱۶/۱
	کشور	۷۷۱۸	۹۱۸۲	۸۰۹۶	۸۹۳۷	۱۷۰۹۸	۲۷۱۰۱	۲۷۵۴۸	۲۹۶۳۸	۲۹/۶

مأخذ:

- ۱- سالنامه آمارهای صنعتی سال ۷۶، ۱۳۷۵.
- ۲- سالنامه آماری کشور، ۸۳-۱۳۷۳.
- ۳- سالنامه آماری استان زنجان، ۸۳-۱۳۷۳.



## جدول شماره ۵- روند تغییرات نرخ رشد مجوزهای صادره استان از نظر تعداد، اشتغال، سرمایه گذاری

نسبت به سال قبل

سال								استان	متغیر / شاخص	
۱۳۸۳	۱۳۸۲	۱۳۸۱	۱۳۸۰	۱۳۷۹	۱۳۷۸	۱۳۷۵	۱۳۷۲	کشور	واحد	عنوان
۱۲۰/۲	-۲۵/۶	۴۴	۳۶۱	-۶۷	۷۱/۱	-	-	استان	درصد	نرخ رشد سرمایه گذاری کارگاه های صنعتی بر اساس پروانه بهره برداری صادره
۷۳/۶	۵۹/۹	۳۸/۷	۱۰۷	۳۹	۹۲/۵	۱۵۵	-	کشور		
۱	۸/۸	-۱۸	۲۶۶/۴	-۶۰	-۲۶	-	-	استان	درصد	نرخ رشد میزان اشتغال کارگاه های صنعتی بر اساس پروانه بهره برداری صادره
۲۱/۳	۴۶/۶	۳/۶	۳۴/۳	-۱۷/۳	-۲۱/۱	۵۹/۸	-	کشور		
۳۹/۶	-۱۲/۵	۱۴/۳	۴۶/۵	-۴۰/۲	-۱۵/۴	-	-	استان	درصد	نرخ رشد تعداد پروانه بهره برداری های صادره
۱۴/۳	۸	۱۶/۸	۹/۷	-۴/۵	۶	۱۴۴	-	کشور		
-۱/۷	-۲۱/۷	۵۹/۳	۷۳/۱	-۰/۷	۳	-	-	استان	درصد	نرخ رشد تعداد جواز تاسیس های صادره
۷/۶	۱/۶	۵۸/۵	۹۱/۳	۱۰/۴	-۱۱/۸	۱۹	-	کشور		

مأخذ: ۱- سالنامه آماری کشور، ۸۳-۱۳۷۳.

۲- سالنامه آماری استان زنجان، ۸۳-۱۳۷۳.

## تحلیل وضعیت صنعت استان از نظر مجوزهای صادره

بر اساس داده های جدول شماره ۶ و ۴ می توان وضعیت صنعت استان را از جهت مجوزهای صادره به شرح ذیل بیان نمود:

در سال های ۸۳-۱۳۷۵ به طور میانگین ۱۴/۷ درصد از جواز تاسیس های صادره از لحاظ تعداد موفق به اخذ پروانه بهره برداری شده اند و این رقم در سطح کشور در طی مدت مشابه به طور میانگین ۲۶/۷ درصد بوده است که بیشترین درصد تحقق هم در استان و هم در کشور مربوط به سال ۱۳۷۵ و کمترین آن مربوط به سال ۱۳۸۱، بوده است.

نسبت تحقق سرمایه گذاری ثابت طرح ها نیز در سطح استان به طور میانگین ۹/۵ درصد و در سطح کشور ۱۳/۴ درصد، بوده است که در سطح استان بیشترین رقم مربوط به سال ۱۳۷۸ با ۲۲/۱ درصد و کمترین رقم مربوط به سال ۱۳۷۹ با ۴/۸ درصد و در سطح کشور بیشترین رقم مربوط به سال ۱۳۷۸ با ۳۵/۶ درصد و کمترین آن مربوط به سال ۱۳۸۳ با ۶/۶ درصد می باشد.

سرانه سرمایه گذاری نسبت به اشتغال در استان از ۷۶/۵ میلیون ریال در سال ۱۳۷۵ به ۴۸۲/۸ میلیون ریال در سال ۱۳۸۳، رسیده است و همچنین سرانه سرمایه گذاری در سطح کشور از ۶۳ میلیون ریال در سال ۱۳۷۵ به ۳۶۴/۵ میلیون ریال در سال ۱۳۸۳ بالغ گردیده است. همان طور که مشاهده می شود سرانه سرمایه گذاری استان نسبت به اشتغال به جزء سال ۱۳۸۲، در کل سال های مطالعه بالاتر از سرانه سرمایه گذاری کشور بوده است.

همچنین از مقایسه سرمایه گذاری انجام شده با تعداد پروانه های بهره برداری صادره در می یابیم که به طور متوسط برای ایجاد هر واحد تولیدی در سال ۱۳۷۵، ۲۲۱۷/۶ میلیون ریال و در سال ۱۳۸۳، ۱۴۱۰۷/۹ میلیون ریال سرمایه گذاری شده است و این رقم در



سطح کشور در سال ۱۳۷۵، ۱۴۹۰/۳ میلیون ریال و در سال ۱۳۸۳، ۹۷۸۴/۲ میلیون ریال بوده است که از این نظر نیز وضعیت استان مطلوب‌تر از میانگین کشوری بوده است.

متوسط اشتغال هر واحد صنعتی در سال‌های مطالعه (۸۳-۱۳۷۵)، در سطح استان بالاتر از متوسط اشتغال هر واحد صنعتی در سطح کشور می‌باشد و با توجه به این که نسبت تحقق تعداد پروانه‌های بهره‌برداری به جواز تأسیس‌های صادره کمتر از میانگین کشوری می‌باشد، بنابراین مشخص می‌گردد که در طی این سال‌ها استان بیش‌تر در جهت ایجاد صنایع متوسط گام برداشته است.

### جدول شماره ۶- تحلیل وضعیت استان براساس مجوزهای صادره

سال							استان	متغیر / شاخص	
۱۳۸۳	۱۳۸۲	۱۳۸۱	۱۳۸۰	۱۳۷۹	۱۳۷۸	۱۳۷۵	کشور	واحد	عنوان
۱۴/۴	۱۰/۲	۹/۱	۱۲/۷	۱۶	۹/۷	۳۰/۵	%۱۴/۷	استان	نسبت تحقق پروانه‌های بهره‌برداری به جواز تأسیس‌های صادره از لحاظ تعداد
۱۷/۳	۱۶/۳	۱۵/۳	۲۰/۸	۳۶/۲	۴۱/۸	۳۹/۲	%۲۴/۷	کشور	
۴۸۲/۸	۲۲۱/۵	۳۲۴/۳	۱۸۴/۶	۱۴۶/۸	۱۷۷/۱	۷۶/۵		استان	سرانه سرمایه‌گذاری نسبت به اشتغال
۳۶۴/۵	۲۵۴/۷	۲۳۳/۶	۱۷۴/۶	۱۱۳/۳	۱۵۳/۸	۶۳		کشور	
۷/۸	۴/۹	۱۰/۳	۹/۱	۴/۸	۲۲/۱	۷/۵	%۹/۵	استان	نسبت تحقق سرمایه‌گذاری ثابت
۶/۶	۷	۶/۷	۷/۹	۹/۶	۳۵/۶	۲۰/۳	%۱۳/۴	کشور	
۱۴۱۰۷/۹	۸۹۴۲/۲	۱۰۵۳۴/۷	۸۳۵۵/۵	۲۴۸۲/۶	۴۴۸۵/۷	۲۲۱۷/۶		استان	متوسط سرمایه‌گذاری هر واحد
۹۷۸۴/۲	۶۴۴۲/۴	۴۳۵۴/۷	۳۶۶۸/۴	۱۹۴۴/۱	۳۰۴۹/۹	۱۴۹۰/۳		کشور	
۲۹	۴۰	۳۲	۴۵	۱۷	۲۵	۲۹		استان	متوسط اشتغال هر واحد
۲۷	۲۶	۱۹	۲۱	۱۷	۲۰	۲۴		کشور	

مأخذ: ۱- سالنامه آماری کشور، ۸۳-۱۳۷۵.

۲- سالنامه آماری استان زنجان، ۸۳-۱۳۷۵.





### نمودار شماره ۱۳- روند سرمایه گذاری کارگاه های صنعتی براساس پروانه بهره برداری صادره از سوی سازمان

#### صنایع و معادن استان

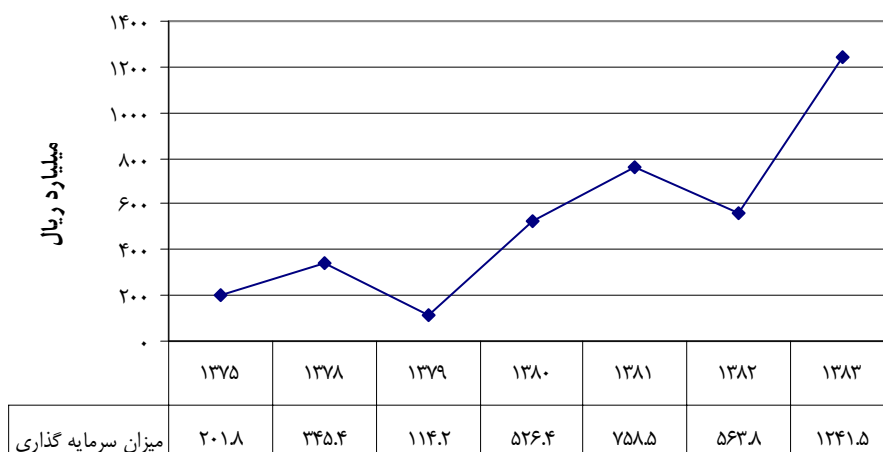

مأخذ: سالنامه آماری استان زنجان، ۸۳-۱۳۷۵

### نمودار شماره ۱۴- روند سرمایه گذاری کارگاه های صنعتی براساس پروانه بهره برداری صادره از سوی

#### وزارت صنایع و معادن

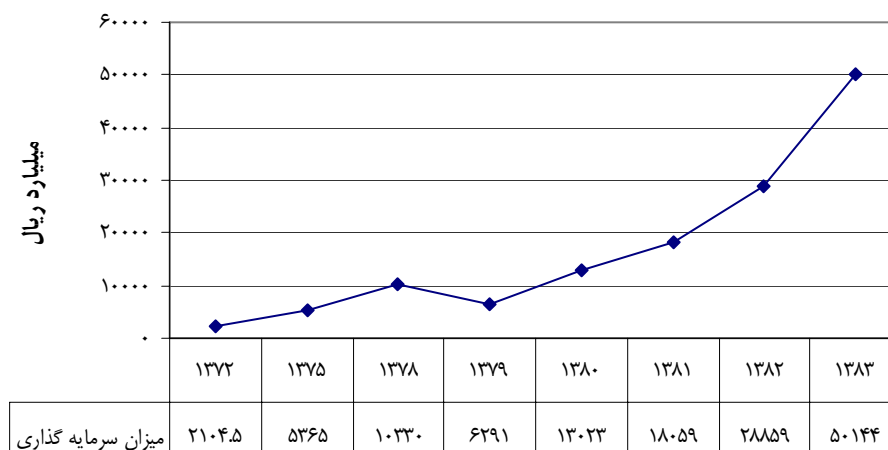

مأخذ: سالنامه آماری کشور، ۸۳-۱۳۷۳

زنجان



### نمودار شماره ۱۵- روند میزان اشتغال کارگاه‌های صنعتی براساس پروانه بهره‌برداری صادره از سوی سازمان

#### صنایع و معادن استان

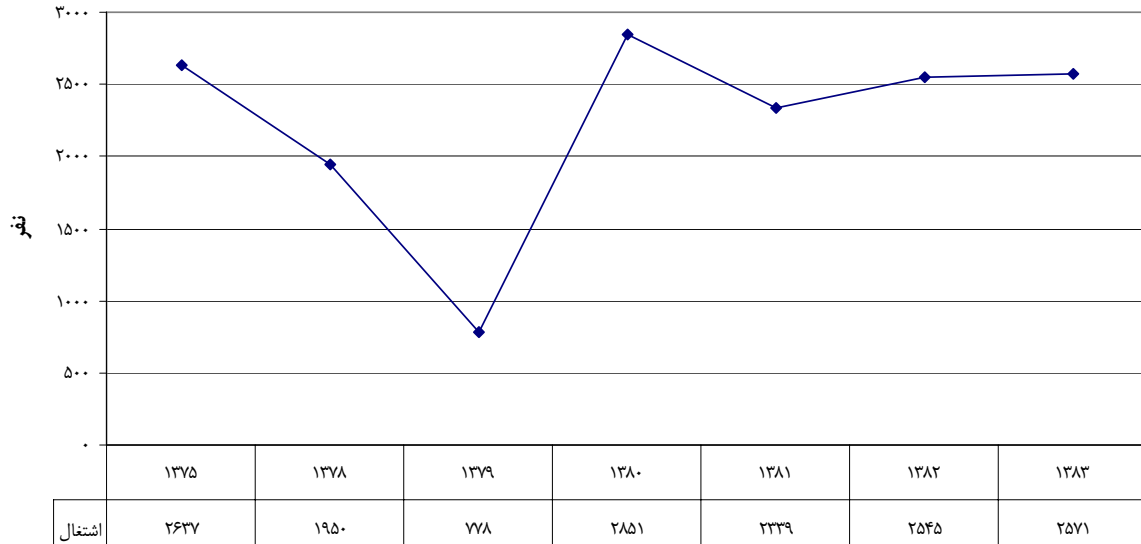

مأخذ: سالنامه آماری استان زنجان، ۸۳-۱۳۷۵.

### نمودار شماره ۱۶- روند میزان اشتغال کارگاه‌های صنعتی براساس پروانه بهره‌برداری صادره از سوی وزارت

#### صنایع و معادن

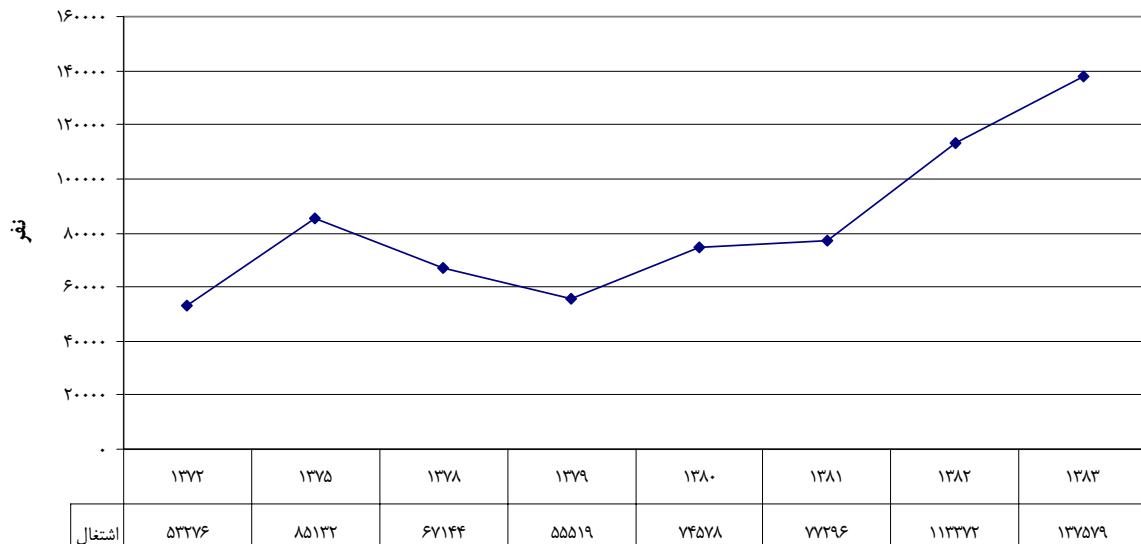

مأخذ: سالنامه آماری کشور، ۸۳-۱۳۷۳.



### نمودار شماره‌ی ۱۷- روند تعداد پروانه بهره‌برداری صادره از سوی سازمان صنایع و معادن استان

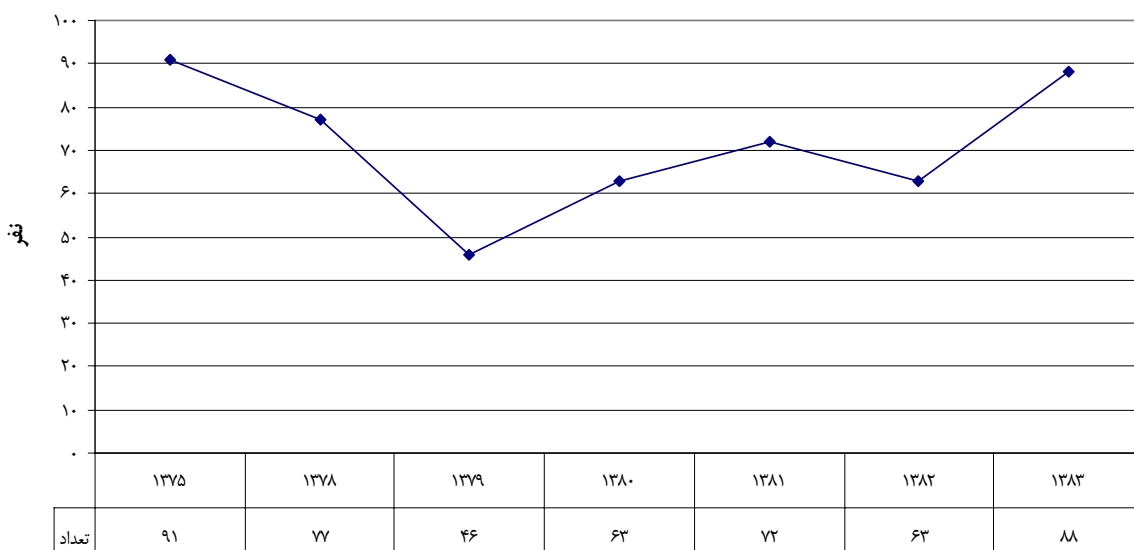

مأخذ: سالنامه آماری استان زنجان، ۸۳-۱۳۷۵.

### نمودار شماره‌ی ۱۸- روند تعداد پروانه بهره‌برداری صادره از سوی وزارت صنایع و معادن

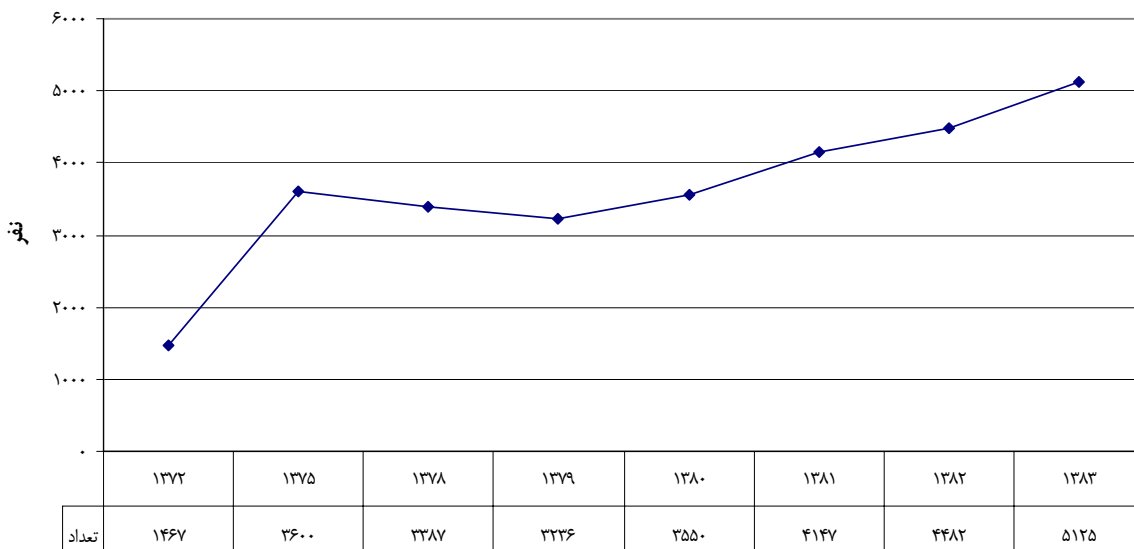

مأخذ: سالنامه آماری کشور، ۸۳-۱۳۷۳.

ان



### نمودار شماره‌ی ۱۹- روند تعداد جواز تأسیس‌های صادره از سوی سازمان صنایع و معادن استان

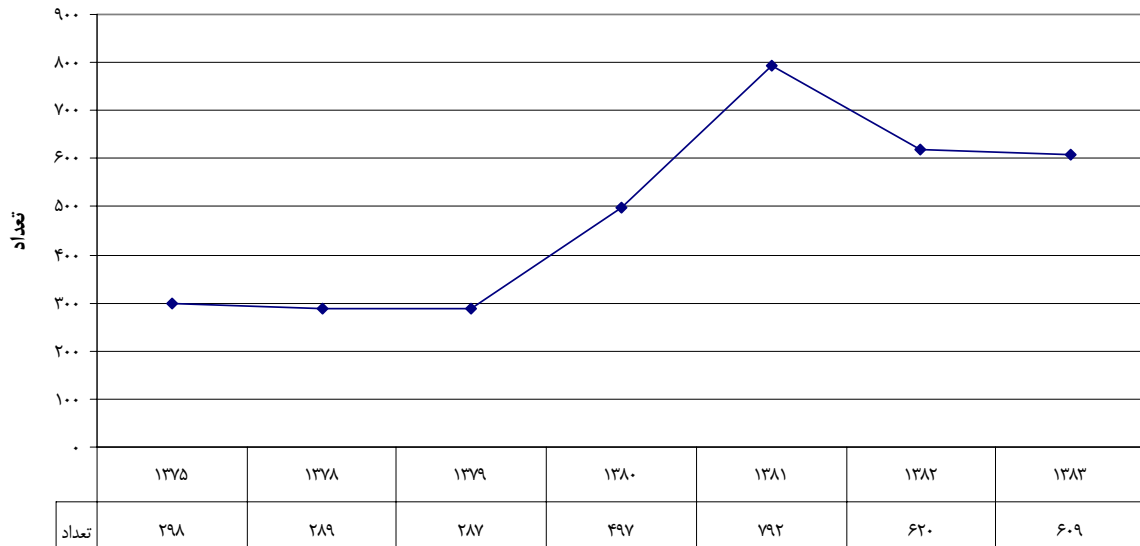

مأخذ: سالنامه آماری استان زنجان، ۸۳-۱۳۷۵.

### نمودار شماره‌ی ۲۰- روند تعداد جواز تأسیس‌های صادره از سوی وزارت صنایع و معادن

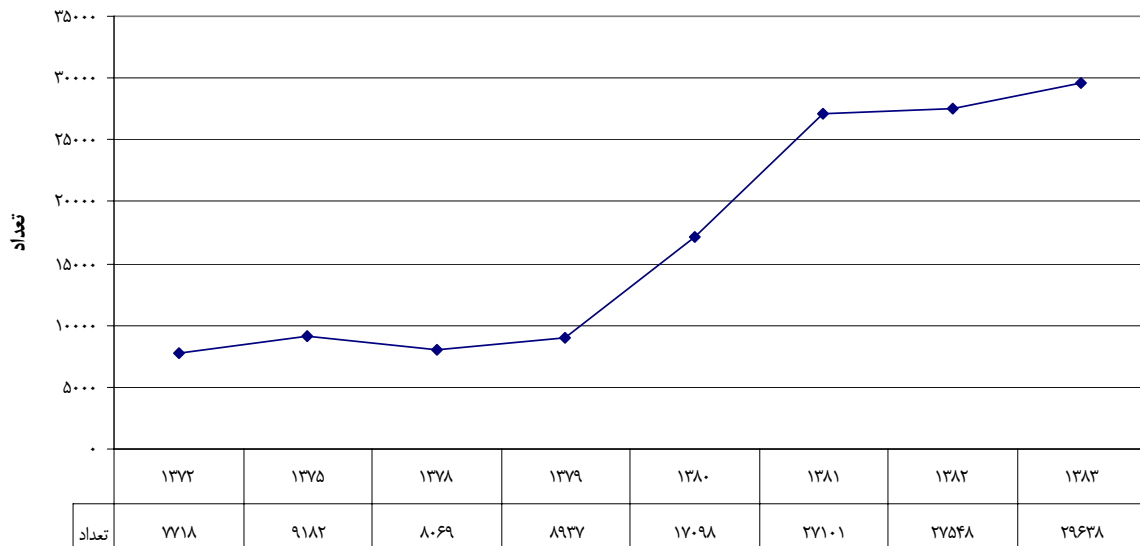

مأخذ: سالنامه آماری کشور، ۸۳-۱۳۷۳.



## ۱-۳-۲-۱-۱-۱- تحلیل تخصص‌های صنعتی استان

به منظور تحلیل تخصص‌های صنعتی استان ابتدا وضعیت رشته‌های اصلی فعالیت‌های صنعتی بر مبنای کدهای دو رقمی ISIC، از نظر اشتغال در کارگاه‌های بزرگ صنعتی و اشتغال در کارگاه‌های ۱۰ نفر به بالا و ارزش افزوده و همچنین ارزش تولیدات صنعتی در سال‌های ۱۳۸۲ و ۱۳۷۹، مورد بررسی قرار می‌گیرد و سپس روند تغییرات شاخص‌های فوق در دوره‌ی چهار ساله ۱۳۸۲-۱۳۷۹، مورد تجزیه و تحلیل قرار گرفت.

## الف- وضعیت رشته فعالیت‌های صنعتی از نظر اشتغال

بر اساس رتبه‌بندی صنایع استان در رشته‌های اصلی فعالیت‌های صنعتی از نظر تعداد اشتغال کارگاه‌های بزرگ صنعتی (جدول شماره ۷)، صنعت استان در رشته‌های به ترتیب ساخت منسوجات، ماشین‌آلات و دستگاه‌های برقی، محصولات غذایی و آشامیدنی و ساخت فلزات اساسی دارای رتبه‌ی اول تا چهارم را در سال‌های ۱۳۸۲ و ۱۳۷۹، دارا بوده است.

تعداد اشتغال ایجاد شده در رشته فعالیت ساخت منسوجات با سهم ۳۲/۵۹ درصدی، ۴۶۲۶ نفر در سال ۱۳۷۹، بوده است که این رقم در سال ۱۳۸۲، به ۵۲۰۴ نفر (با سهم ۳۲/۱۸ درصد)، افزایش یافته و همچنان رتبه‌ی اول خود را حفظ نموده است.

تعداد اشتغال در رشته‌ی فعالیت تولید ماشین‌آلات و دستگاه‌های برقی که دارای رتبه‌ی دوم می‌باشد از ۲۶۷۵ نفر (با سهم ۱۸/۸۵ درصد)، در سال ۱۳۷۹ به ۳۳۷۷ نفر (با سهم ۲۰/۸۸ درصد)، در سال ۱۳۸۲، بالغ گردیده است.

اشتغال محصولات غذایی و آشامیدنی در کارگاه‌های بزرگ صنعتی که در رتبه‌ی سوم قرار دارد، در سال ۱۳۷۹، ۲۳۱۸ نفر با سهم ۱۶/۳۳ درصد بوده است که در سال ۱۳۸۲، به ۲۲۶۰ نفر و سهم ۱۳/۹۷ در صد کاهش یافته است و این کاهش به دلیل کاهش نیروی انسانی شرکت مینو خرمدره با توجه به تغییر ساختاری شرکت فوق، بوده است.

رشته‌ی فعالیت ساخت فلزات اساسی نیز در سال ۱۳۷۹، با سهم ۱۱/۱۸ درصدی، ۱۵۸۷ نفر اشتغال‌زایی داشته است که این رقم به ۲۲۰۶ نفر در سال ۱۳۸۲، افزایش یافته و سهم آن نیز به ۱۳/۶۵ در صد افزایش یافته است.

رشته فعالیت‌های محصولات کانی غیر فلزی (کد ۲۶)، محصولات از لاستیک و پلاستیک (کد ۲۵) و ساخت مواد و محصولات شیمیایی (کد ۲۴) و همچنین ساخت ماشین‌آلات و تجهیزات (کد ۲۹)، در سال ۱۳۸۲ از نظر تعداد اشتغال در کارگاه‌های بزرگ صنعتی با اندک تفاوتی به ترتیب در رده‌ی پنجم، ششم، هفتم و هشتم، قرار گرفته‌اند.

قابل ذکر است که در سال ۱۳۸۲ و ۱۳۷۹، در رشته فعالیت‌های پوشاک و عمل آوردن پوست خز (کد ۱۸)، دباغی، چرم، چمدان و کفش (کد ۱۹)، چوب و محصولات چوبی به جز مبلمان (کد ۲۰) و ساخت کاغذ و محصولات کاغذی (کد ۲۱) و انتشار و چاپ و تکثیر (کد ۲۲)، کک و فرآورده‌های حاصل از نفت (کد ۲۳)، ماشین‌آلات دفتری و حسابداری (کد ۳۰)، رادیو، تلویزیون و وسایل ارتباطی



(کد ۳۲) - میلمان و سایر مصنوعات (کد ۳۶) و بازیافت (کد ۳۷)، کارگاه‌های صنعتی بزرگ با اشتغال ۵۰ نفر به بالا در استان زنجان وجود نداشته است.

رتبه‌بندی رشته‌های اصلی فعالیت‌های صنعتی براساس تعداد اشتغال کارگاه‌های ۱۰ نفر کارکن به بالا (جدول شماره ۸)، نیز نشان می‌دهد که در سال ۱۳۸۲، رده‌بندی قید شده در بالا حفظ شده و ساخت منسوجات با اختصاص ۲۹/۳۲ درصد از اشتغال استان در رده‌ی اول و سایر رشته‌ها نیز در رده‌های بعدی قرار دارند.

لازم به ذکر است که در زمینه‌ی کدهای ۲۲، ۳۰، ۳۷ کارگاه صنعتی با اشتغال ۱۰ نفر به بالا ثبت نشده است.

معاونت برنامه ریزی استانداری زنجان



جدول شماره ۷- رتبه‌بندی صنایع استان براساس تعداد اشتغال کارگاه‌های بزرگ صنعتی ۵۰ نفر به بالا در رشته‌های

## اصلی فعالیت‌های صنعتی در سال ۸۲-۱۳۷۹

ردیف	کد ۲ رقمی	شرح کد دو رقمی	۱۳۷۹			۱۳۸۲		
			اشتغال (نفر)	رتبه	درصد	اشتغال (نفر)	رتبه	درصد
۱	۱۵	محصولات غذایی و آشامیدنی‌ها	۲۳۱۸	۳	۱۶/۳۳	۲۲۶۰	۳	۱۳/۹۷
۲	۱۶	محصولات ازتوتون و تنباکو	۰	-	۰	۰	-	۰
۳	۱۷	ساخت منسوجات	۴۶۲۶	۱	۳۲/۵۹	۵۲۰۴	۱	۳۲/۱۸
۴	۱۸	پوشاک و عمل آوردن پوست خز	۰	-	۰	۰	-	۰
۵	۱۹	دباغی، چرم، کیف، چمدان، کفش	۰	-	۰	۰	-	۰
۶	۲۰	چوب و محصولات چوبی به جز میل	۰	-	۰	۰	-	۰
۷	۲۱	ساخت کاغذ و محصولات کاغذی	۰	-	۰	۰	-	۰
۸	۲۲	انتشار و چاپ و تکثیر	۰	-	۰	۰	-	۰
۹	۲۳	کک و فرآورده‌های حاصل از نفت	۵۴	۱۳	۰/۳۸	۰	-	۰
۱۰	۲۴	ساخت مواد و محصولات شیمیایی	۲۸۵	۸	۲/۰۱	۵۵۶	۷	۳/۴۴
۱۱	۲۵	محصولات از لاستیک و پلاستیک	۳۵۷	۷	۲/۵۲	۶۵۳	۶	۴/۰۴
۱۲	۲۶	سایر محصولات کانی غیر فلزی	۱۳۴۹	۵	۹/۵	۷۷۵	۵	۴/۷۹
۱۳	۲۷	ساخت فلزات اساسی	۱۵۸۲	۴	۱۱/۱۸	۲۲۰۶	۴	۱۳/۶۵
۱۴	۲۸	محصولات فلزی فابریکی	۵۷	۱۲	۰/۴	۸۰	۱۲	۰/۴۹
۱۵	۲۹	ساخت ماشین‌آلات و تجهیزات	۴۲۷	۶	۳/۰۱	۵۵۲	۸	۳/۴۱
۱۶	۳۰	ماشین‌آلات دفتری و حسابداری	۰	-	۰	۰	-	۰
۱۷	۳۱	ماشین‌آلات و دستگاه‌های برقی	۲۶۷۵	۲	۱۸/۸۵	۳۳۷۷	۲	۲۰/۸۸
۱۸	۳۲	رادیو، تلویزیون، وسایل ارتباط	۰	-	۰	۰	-	۰
۱۹	۳۳	ابزار پزشکی، اپتیکی، دقیق، ساعت	۱۷۰	۹	۱/۲	۱۶۰	۱۰	۰/۹۹
۲۰	۳۴	وسایل نقلیه موتوری	۱۶۰	۱۰	۱/۱۳	۲۶۰	۹	۱/۶۱
۲۱	۳۵	سایر تجهیزات حمل و نقل	۱۲۸	۱۱	۰/۹	۹۰	۱۱	۰/۵۶
۲۲	۳۶	مبلمان سایر مصنوعات	۰	-	۰	۰	-	۰
۲۳	۳۷	باز یافت	۰	-	۰	۰	-	۰
		جمع کل	۱۴۱۹۳		۱۰۰	۱۶۱۷۳		۱۰۰

مأخذ: ۱- سالنامه آماری استان زنجان، ۱۳۷۹.

۲- سالنامه آماری استان زنجان، ۱۳۸۲.



## جدول شماره ۸ - رتبه‌بندی صنایع استان براساس تعداد اشتغال کارگاه‌های ۱۰ نفر به بالا در رشته‌های اصلی

## فعالیت‌های صنعتی در سال ۸۲-۱۳۷۹

ردیف	کد ۲ رقمی	شرح کد دو رقمی	۱۳۷۹			۱۳۸۲		
			اشتغال	رتبه	درصد	اشتغال	رتبه	درصد
۱	۱۵	محصولات غذایی و آشامیدنی‌ها	۲۷۲۶	۲	۱۶/۱۶	۲۶۱۸	۳	۱۳/۶۹
۲	۱۶	محصولات ازتوتون و تنباکو	۰	۱۶	۰	۰	-	۰
۳	۱۷	ساخت منسوجات	۵۰۶۷	۱	۳۰/۰۵	۵۶۰۵	۱	۲۹/۳۲
۴	۱۸	پوشاک و عمل آوردن پوست خز	۰	۱۶	۰	۳۱	۱۷	۰/۱۶
۵	۱۹	دباغی، چرم، کیف، چمدان، کفش	۲۷	۱۵	۰/۱۶	۴۱	۱۶	۰/۲۱
۶	۲۰	چوب و محصولات چوبی به جز مبل	۵۸	۱۴	۰/۳۴	۴۳	۱۵	۰/۲۲
۷	۲۱	ساخت کاغذ و محصولات کاغذی	۸۱	۱۳	۰/۴۸	۶۶	۱۴	۰/۳۴
۸	۲۲	انتشار و چاپ و تکثیر	۰	-	۰	۰	-	۰
۹	۲۳	کک و فرآورده‌های حاصل از نفت	۸۴	۱۲	۰/۴۹	۱۳۸	۱۳	۰/۷۲
۱۰	۲۴	ساخت مواد و محصولات شیمیایی	۴۵۰	۷	۲/۶۶	۸۱۴	۷	۴/۲۶
۱۱	۲۵	محصولات از لاستیک و پلاستیک	۵۰۲	۶	۲/۹۷	۹۲۰	۶	۴/۸۱
۱۲	۲۶	سایر محصولات کانی غیر فلزی	۱۶۱۱	۴	۹/۵۵	۱۱۳۵	۵	۵/۹۳
۱۳	۲۷	ساخت فلزات اساسی	۱۸۴۴	۳	۱۰/۹۳	۲۵۴۶	۴	۱۳/۳۲
۱۴	۲۸	محصولات فلزی فابریکی	۳۱۵	۸	۱/۸۶	۳۲۷	۹	۱/۷۱
۱۵	۲۹	ساخت ماشین‌آلات و تجهیزات	۵۹۲	۵	۳/۵	۵۷۳	۸	۳
۱۶	۳۰	ماشین‌آلات دفتری و حسابداری	۰	-	۰	۰	-	۰
۱۷	۳۱	ماشین‌آلات و دستگاه‌های برقی	۲۷۲۶	۲	۱۶/۱۶	۳۴۸۷	۲	۱۸/۲۴
۱۸	۳۲	راديو، تلویزیون، وسایل ارتباط	۲۷	۱۵	۰/۱۶	۲۰	۱۹	۰/۱
۱۹	۳۳	ابزار پزشکی، اپتیکی، دقیق، ساعت	۲۴۲	۹	۱/۴۳	۲۲۳	۱۱	۱/۱۶
۲۰	۳۴	وسایل نقلیه موتوری	۲۳۳	۱۰	۱/۴۸	۳۰۳	۱۰	۱/۵۸
۲۱	۳۵	سایر تجهیزات حمل و نقل	۱۹۱	۱۱	۱/۱۳	۱۹۴	۱۲	۱/۰۱
۲۲	۳۶	میلان سایر مصنوعات	۸۴	۱۲	۰/۴۹	۲۸	۱۸	۰/۱۵
۲۳	۳۷	بازیافت	۰	-	۰	۰	-	۰
		جمع کل	۱۶۸۶۰		۱۰۰	۱۹۱۱۲		۱۰۰

مأخذ: ۱- سالنامه آماری استان زنجان، ۱۳۷۹.

۲- سالنامه آماری استان زنجان، ۱۳۸۲.





## ب- وضعیت رشته‌ی فعالیت‌های صنعتی از نظر ارزش افزوده

در جدول شماره‌ی ۹، رشته‌های اصلی فعالیت‌های صنعتی براساس ارزش افزوده طبقه‌بندی شده است. ارزش افزوده بخش صنعت استان در سال ۱۳۷۹، ۱۲۸۷/۷ میلیارد ریال بوده که در سال ۱۳۸۲ به ۲۱۴۵/۷ میلیارد ریال، افزایش یافته است. با توجه به جدول فوق واحدهای تولیدی در زمینه ساخت منسوجات با ۵۷۵/۲ میلیارد ریال، ۲۶/۸۱ درصد از کل ارزش افزوده بخش صنعت را در سال ۱۳۸۲ به خود اختصاص داده و رتبه‌ی اول را حائز شده است.

رشته‌ی فعالیت ماشین‌آلات و دستگاه‌های برقی نیز با ۴۵۶/۸ میلیارد ریال، ۲۱/۲۹ درصد از سهم ارزش افزوده بخش صنعت را در سال ۱۳۸۲، به خود اختصاص داده و دارای رتبه‌ی دوم می‌باشد.

رتبه‌ی سوم و چهارم نیز به ترتیب به فعالیت‌های ساخت فلزات اساسی با سهم ۱۵/۰۹ درصد و محصولات غذایی و آشامیدنی‌ها با سهم ۸/۶۹ درصد تعلق دارد.

رشته‌ی فعالیت‌های پوشاک و عمل آوردن پوست خز، محصولات کانی غیر فلزی، محصولات از لاستیک و پلاستیک و محصولات فلزی فابر یکی در سال ۱۳۸۲، به ترتیب با سهم ۵/۷۴، ۳/۶۵، ۳/۵۴ و ۳/۱۸ درصد از کل ارزش افزوده استان دارای رتبه‌های پنجم، ششم، هفتم و هشتم، می‌باشند.

با استفاده از تکنیک ضریب مکانی مشاهده می‌نماییم، استان زنجان از لحاظ رشته فعالیت‌های ساخت ماشین‌آلات و دستگاه‌های برقی، منسوجات، فلزات اساسی، محصولات لاستیکی و پلاستیکی و همچنین ساخت سایر تجهیزات حمل و نقل در سطح کشور از تمرکز بیش‌تری از لحاظ ارزش افزوده حاصله برخوردار بوده و دارای قابلیت و مزیت نسبی می‌باشد (جدول شماره‌ی ۱۰).



## جدول شماره ۹- رتبه‌بندی صنایع استان براساس ارزش افزوده در رشته‌های اصلی فعالیت‌های صنعتی

در سال ۸۲-۱۳۷۹

ردیف	کد ۲ رقمی	شرح کد دو رقمی	۱۳۷۹			۱۳۸۲		
			اشتغال	رتبه	درصد	اشتغال	رتبه	درصد
۱	۱۵	محصولات غذایی و آشامیدنی‌ها	۲۳۴/۲	۴	۱۸/۱۹	۱۸۶/۴	۴	۸/۶۹
۲	۱۶	محصولات ازتوتون و تنباکو	۰	-	۰	۰	-	۰
۳	۱۷	ساخت منسوجات	۲۸۴/۵	۱	۲۲/۰۹	۵۷۵/۲	۱	۲۶/۸۱
۴	۱۸	پوشاک و عمل آوردن پوست خز	۲۹	۸	۲/۲۵	۱۲۳/۱	۵	۵/۷۴
۵	۱۹	دباغی، چرم، کیف، چمدان، کفش	۱۲/۸	۱۱	۰/۹۹	۲۲/۲	۱۳	۱/۰۳
۶	۲۰	چوب و محصولات چوبی به جز مبل	۳/۶	۱۶	۰/۲۸	۱۲/۸	۱۵	۰/۶
۷	۲۱	ساخت کاغذ و محصولات کاغذی	۵/۵	۱۴	۰/۴۳	۸/۸	۱۷	۰/۴۱
۸	۲۲	انتشار و چاپ و تکثیر	۳/۳	۱۷	۰/۲۶	۳/۷	۱۹	۰/۱۷
۹	۲۳	کک و فراورده‌های حاصل از نفت	۲/۲	۱۸	۰/۱۷	۱۵/۶	۱۴	۰/۷۳
۱۰	۲۴	ساخت مواد و محصولات شیمیایی	۱۹	۱۰	۱/۴۸	۴۵/۶	۱۱	۲/۱۳
۱۱	۲۵	محصولات از لاستیک و پلاستیک	۲۹/۹	۷	۲/۳۲	۷۶	۷	۳/۵۴
۱۲	۲۶	سایر محصولات کانی غیر فلزی	۵۷/۴	۶	۴/۴۶	۷۸/۳	۶	۳/۶۵
۱۳	۲۷	ساخت فلزات اساسی	۲۵۳/۸	۲	۱۹/۷۱	۳۲۳/۷	۳	۱۵/۰۹
۱۴	۲۸	محصولات فلزی فابریکی	۶۲/۶	۵	۴/۸۶	۶۸/۳	۸	۲/۲۵
۱۵	۲۹	ساخت ماشین آلات و تجهیزات	۳۰/۵	۹	۱/۵۹	۴۸/۲	۱۰	۰
۱۶	۳۰	ماشین آلات دفتری و حسابداری	۰	-	۰	۰	-	۰
۱۷	۳۱	ماشین آلات و دستگاه‌های برقی	۲۴۴/۹	۳	۱۹/۰۲	۴۵۶/۸	۲	۱۲/۲۹
۱۸	۳۲	رادیو، تلویزیون، وسایل ارتباط	۱/۱	۲۰	۰/۰۹	۰/۸	۲۰	۰/۰۴
۱۹	۳۳	ابزار پزشکی، اپتیکی، دقیق، ساعت	۷/۲	۱۲	۰/۵۴	۷/۵	۱۸	۰/۳۵
۲۰	۳۴	وسایل نقلیه موتوری	۵/۶	۱۳	۰/۴۳	۱۱/۷	۱۶	۰/۵۵
۲۱	۳۵	سایر تجهیزات حمل و نقل	۵/۶	۱۳	۰/۴۳	۵۸/۳	۹	۲/۷۲
۲۲	۳۶	میلان سایر مصنوعات	۵	۱۵	۰/۳۹	۲۲/۳	۱۲	۱/۰۴
۲۳	۳۷	باز یافت	۰	-	۰	۰/۴	۲۱	۰/۰۲
		جمع کل	۱۲۸۷/۷		۱	۱۲۴۵/۷		۱

ماخذ: حساب‌های ملی و منطقه‌ای، ۱۳۸۵.



## جدول شماره ۱۰- ارزش افزوده رشته‌های فعالیت‌های صنعت استان زنجان براساس کد ISIC در سال ۱۳۸۲

فعالیت	کشور (میلیارد ریال)	سهم کشوری	استان	سهم استانی	ضریب مکانی
ارزش افزوده کل صنعت	۱۷۹۷۴۳	۱۰۰	۲۱۴۵/۷	۱۰۰	-
ساخت ماشین آلات و دستگاه‌های برقی	۵۰۵۳	۲/۸۱	۴۵۶/۸	۲۱/۳	۷/۵۷
ساخت منسوجات	۱۴۲۲۷	۷/۹۱	۵۷۵/۲	۲۶/۸	۳/۳۹
ساخت محصولات غذایی و انواع آشامیدنی‌ها	۲۰۷۳۸	۱۱/۵۳	۱۸۶/۴	۸/۶۸	۰/۷۵
ساخت محصولات از لاستیک و پلاستیک	۴۱۴۳	۲/۳	۷۶	۳/۵۴	۱/۵۴
ساخت فلزات اساسی	۱۵۱۰۶	۸/۴	۳۲۳/۷	۱۵	۱/۷۹
ساخت سایر تجهیزات حمل و نقل	۳۴۸۷	۱/۹۳	۵۸/۳	۲/۷	۱/۴
ساخت پوشاک، عمل آوردن پوست و خز	۱۰۹۴۷	۶/۱	۱۲۳/۱	۵/۷۳	۰/۹۴
محصولات کانی غیر فلزی	۱۶۶۷۷	۹/۳	۷۸/۲	۳/۶۴	۰/۳۹
محصولات فلزات فابریکی	۱۱۲۳۹	۶/۲۵	۶۸/۳	۳/۱۸	۰/۵۱

ماخذ: حساب‌های ملی و منطقه‌ای، ۱۳۸۵.

با توجه به نتایج حساب‌های ملی و منطقه‌ای سال ۱۳۸۲، استان زنجان در رشته‌های فعالیت ساخت ماشین‌آلات و دستگاه‌های برقی طبقه‌بندی نشده، در جای دیگر بعد از استان‌های تهران و خراسان دارای رتبه‌ی سوم بوده است و در رشته‌های فعالیت ساخت منسوجات نیز بعد از استان‌های اصفهان، تهران، آذربایجان شرقی و... دارای رتبه‌ی نهم می‌باشد و در رشته‌های فعالیت سایر معادن نیز رتبه‌ی دوازدهم را کسب نموده است. (سازمان مدیریت و برنامه‌ریزی استان زنجان، مرداد ماه ۱۳۸۵، جزوه‌ی نتایج حساب‌های منطقه‌ای ۸۲-۱۳۸۰ گروه تحقیقات و حساب‌های منطقه‌ای)

در همین جزوه رتبه‌ی استان در بخش صنعت با اختصاص سهم ۱/۲ درصد از کل کشور، رتبه‌ی بیستم، قید گردیده است.

ج - وضعیت رشته‌های فعالیت‌های صنعتی از ارزش تولیدات صنعتی

رتبه‌بندی ارزش تولیدات صنعتی فعالیت‌های صنعتی (جدول شماره ۱۱)، نیز نشان می‌دهد که ارزش تولیدات صنعتی در رشته‌های ساخت منسوجات، ماشین‌آلات و دستگاه‌های برقی، محصولات غذایی و آشامیدنی‌ها و ساخت فلزات اساسی بیش از سایر فعالیت‌های صنعتی می‌باشد و با اختصاص ۲۶/۹۴، ۲۰/۳۵، ۱۷/۲۴ و ۱۱/۸۸ درصد از کل ارزش تولیدات صنعتی به خود رتبه‌های به ترتیب اول تا چهارم را دارا می‌باشد. کل ارزش تولیدات صنعتی استان در سال ۱۳۸۲، ۶۳۲۳/۵ میلیارد ریال، ثبت شده است. ارزش تولیدات صنعتی واحدهای تولیدی در زمینه‌ی کدهای ISIC، محصولات از لاستیک و پلاستیک، پوشاک و عمل آوردن پوست خز، سایر محصولات کانی غیر فلزی و محصولات فلزی فابریکی به ترتیب در رده‌های پنجم تا هشتم، قرار دارد.



## جدول شماره ۱۱- رتبه بندی صنایع استان براساس ارزش تولیدات صنعتی (ستانده)، در رشته‌های اصلی فعالیت‌های

## صنعتی در سال ۸۲-۱۳۷۹

ردیف	کد ۲ رقمی	شرح کد دو رقمی	۱۳۷۹			۱۳۸۲		
			اشتغال	رتبه	درصد	اشتغال	رتبه	درصد
۱	۱۵	محصولات غذایی و آشامیدنی‌ها	۹۱۵/۱	۱	۲۴/۴۲	۱۰۹۰	۳	۱۷/۲۴
۲	۱۶	محصولات از توتون و تنباکو	۰	-	۰	۰	-	۰
۳	۱۷	ساخت منسوجات	۸۱۶/۳	۲	۲۱/۷۹	۱۷۰۳/۳	۱	۲۶/۹۴
۴	۱۸	پوشاک و عمل آوردن پوست خز	۵۴/۱	۹	۱/۴۴	۲۲۳/۷	۶	۳/۵۴
۵	۱۹	دباغی، پریم، کیف، چمدان، کفش	۳۰/۷	۱۱	۰/۸۲	۶۳/۸	۱۳	۱/۰۱
۶	۲۰	چوب و محصولات چوبی به جز میل	۸/۹	۱۸	۰/۲۴	۳۴/۵	۱۶	۰/۵۵
۷	۲۱	ساخت کاغذ و محصولات کاغذی	۲۴/۸	۱۲	۰/۶۶	۳۲/۷	۱۷	۰/۵۲
۸	۲۲	انتشار و چاپ و تکثیر	۷/۱	۱۹	۰/۱۹	۷/۵	۱۸	۰/۱۲
۹	۲۳	کک و فرآورده‌های حاصل از نفت	۱۰/۲	۱۷	۰/۲۷	۶۵/۸	۱۲	۱/۰۴
۱۰	۲۴	ساخت مواد و محصولات شیمیایی	۴۲/۲	۱۰	۱/۱۳	۱۳۱/۱	۹	۲/۰۷
۱۱	۲۵	محصولات از لاستیک و پلاستیک	۱۴۴/۷	۶	۳/۸۶	۲۵۷/۵	۵	۴/۰۷
۱۲	۲۶	سایر محصولات کانی غیر فلزی	۱۲۲/۶	۷	۳/۲۷	۱۸۲/۳	۷	۲/۸۸
۱۳	۲۷	ساخت فلزات اساسی	۵۸۹/۹	۴	۱۵/۷۴	۷۴۸/۱	۴	۱۱/۸۸
۱۴	۲۸	محصولات فلزی فابریکی	۱۷۰/۶	۵	۴/۵۵	۱۶۱/۶	۸	۲/۵۶
۱۵	۲۹	ساخت ماشین‌آلات و تجهیزات	۵۷/۴	۸	۱/۵۳	۱۰۹/۳	۱۱	۱/۷۳
۱۶	۳۰	ماشین‌آلات دفتری و حسابداری	۰	-	۰	۰	-	۰
۱۷	۳۱	ماشین‌آلات و دستگاه‌های برقی	۶۸۸/۱	۳	۱۸/۳۶	۱۲۸۶/۹	۲	۲۰/۳۵
۱۸	۳۲	راديو، تلویزیون، وسایل ارتباط	۵/۵	۲۰	۰/۱۵	۱/۷	۲۰	۰/۰۳
۱۹	۳۳	ابزار پزشکی/اپتیکی/ادقیق/اساعت	۱۵/۴	۱۳	۰/۴۱	۱۶/۶	۱۷	۰/۲۶
۲۰	۳۴	وسایل نقلیه موتوری	۱۵/۱	۱۴	۰/۴۰	۳۵/۴	۱۵	۰/۵۶
۲۱	۳۵	سایر تجهیزات حمل و نقل	۱۳/۵	۱۶	۰/۳۶	۱۲۳/۵	۱۰	۱/۹۵
۲۲	۳۶	مبلمان سایر مصنوعات	۱۴/۸	۱۵	۰/۳۹	۴۵/۲	۱۴	۰/۷۱
۲۳	۳۷	بازیافت	۰	-	۰	۳	۱۹	۰/۰۵
		جمع کل	۳۷۴۷		۱	۶۳۲۲/۵		۱

مأخذ: حساب‌های ملی و منطقه‌ای، ۱۳۸۵.

## روند تغییرات شاخص‌های اصلی توسعه صنعتی استان برحسب رشته فعالیت‌های صنعتی

بررسی روند تغییرات شاخص‌های اصلی توسعه صنعتی استان برحسب رشته فعالیت‌های صنعتی نشان می‌دهد، اشتغال کارگاه‌های بزرگ صنعتی در طی سال‌های ۱۳۸۲ تا ۱۳۷۹، در رشته فعالیت‌های محصولات غذایی، آشامیدنی (کد ۱۵) و محصولات کانی غیر فلزی (کد ۲۶) و ابزار پزشکی، اپتیکی (کد ۳۳) و سایر تجهیزات حمل و نقل (کد ۳۵)، به ترتیب با نرخ متوسط ۰/۸-، ۱۶/۹-، ۲- و ۱۱/۱- درصد رشد منفی داشته‌اند.



اما، رشته‌ی فعالیت‌های ساخت مواد و محصولات شیمیایی، محصولات از لاستیک و پلاستیک و وسایل نقلیه‌ی موتوری، محصولات فلزی فابریکی، و ساخت فلزات اساسی به ترتیب با ۲۴/۹، ۲۲/۳، ۱۷/۶، ۱۲، ۱۱/۶، درصد بیش‌ترین نرخ رشد متوسط را دارا بوده‌اند. ساخت منسوجات که در جدول رتبه‌بندی صنایع براساس تعداد اشتغال کارگاه‌های بزرگ صنعتی ۵۰ نفر به بالا دارای رتبه‌ی اول بوده است، در طی سال‌های ۸۲-۱۳۷۹، دارای نرخ متوسط رشد ۴ درصد می‌باشند و از نظر رتبه‌بندی نرخ رشد در ردیف نهم قرار دارد و رشته فعالیت ماشین آلات و دستگاه‌های برقی که در رتبه‌ی دوم قرار داشت با نرخ متوسط رشد ۸/۱ درصد در ردیف هفتم قرار دارد. همانطور که در بالا نیز بیان گردید، محصولات غذایی و آشامیدنی که از لحاظ تعداد اشتغال در رده‌ی سوم قرار داشت از لحاظ نرخ رشد اشتغال کارگاه‌های بزرگ دارای ۰/۸- درصد رشد منفی می‌باشد، در واقع نتیجه می‌گیریم که سرمایه‌گذاری‌های اشتغال‌زایی عمده در سه رشته فعالیت فوق مربوط به سال‌های قبل از سال ۱۳۷۹ بوده است و در طی سال‌های ۸۲-۱۳۷۹، کارگاه‌های بزرگ صنعتی استان در سه فعالیت مذکور به نسبت سال‌های قبل رشد چشم‌گیری نداشته است.

براساس جدول شماره‌ی ۳۲، نرخ رشد متوسط اشتغال کارگاه‌های بالای ۱۰ نفر کارکن در رشته فعالیت‌های محصولات غذایی و آشامیدنی، چوب و محصولات چوبی به جز مبیل و ساخت کاغذ و محصولات کاغذی و محصولات کانی غیرفلزی، ساخت ماشین آلات و تجهیزات و رادیو، تلویزیون و وسایل ارتباط، ابزار پزشکی و اپتیکی و مبلمان سایر مصنوعات دارای رشد منفی بوده‌اند. بالاترین نرخ رشد مربوط به فعالیت‌های محصولات از لاستیک و پلاستیک (کد ۲۵)، ساخت مواد و محصولات شیمیایی (کد ۲۴)، کک و فرآورده‌های حاصل از نفت (کد ۲۳)، به ترتیب با متوسط نرخ رشد ۲۲/۴، ۲۱/۸ و ۱۸ درصد می‌باشد (با توجه به تعداد کم اشتغال در فعالیت پوشاک و عمل آوردن پوست خز منظور نشده است).

بررسی روند تغییرات ارزش افزوده رشته‌ی فعالیت‌های صنعتی و متوسط نرخ رشد آنها نشان می‌دهد که رشته فعالیت‌های محصولات غذایی و آشامیدنی (کد ۱۵)، دباغی، چرم، کیف و چمدان و کفش (کد ۱۹)، در طی سال‌های ۸۲-۱۳۷۸، رشد منفی داشته‌اند و بالاترین متوسط نرخ رشد ارزش افزوده مربوط به رشته فعالیت‌های سایر تجهیزات حمل و نقل (کد ۳۵)، محصولات فلزی فابریکی (کد ۲۸)، پوشاک و عمل آوردن پوست خز (کد ۱۸)، ساخت مواد و محصولات شیمیایی (کد ۲۴)، ساخت ماشین آلات و تجهیزات (کد ۲۹)، به ترتیب با رقم ۸۶/۷، ۶۸/۹، ۴۳/۳، ۴۲/۲ درصد، بوده است.

متوسط نرخ رشد در رشته فعالیت‌های ساخت منسوجات (کد ۱۷) نیز، ۲۸/۴ درصد و ماشین آلات و دستگاه‌های برقی (کد ۳۱)، ۲۵/۹ درصد و ساخت فلزات اساسی (کد ۲۷)، ۲۶/۴ درصد بوده است.

بررسی روند تغییرات ارزش تولیدات صنعتی رشته فعالیت‌های صنعتی نیز نشان می‌دهد، متوسط نرخ رشد این شاخص فقط در فعالیت‌های محصولات غذایی و آشامیدنی (کد ۱۵)، رادیو و تلویزیون و وسایل ارتباط (کد ۳۲)، دارای رشد منفی بوده است، بالاترین



متوسط نرخ رشد متعلق به فعالیت سایر تجهیزات حمل و نقل با رقم ۱۰۳/۵ درصد و کک و فراورده‌های حاصل از نفت با ۸۲ درصد، محصولات فلزی فابریکی با ۵۲/۳ درصد، بوده است.

متوسط نرخ رشد در رشته‌ی فعالیت‌های ساخت منسوجات ۲۶ درصد، ماشین‌آلات و دستگاه‌های برقی ۳۳/۲ درصد و ساخت فلزات اساسی ۲۵ درصد، بوده است.

بررسی فوق نشان می‌دهد، صنعت استان طی سال‌های ۸۲-۱۳۷۸، در رشته‌ی فعالیت محصولات غذایی و آشامیدنی علی‌رغم وجود قابلیت‌های کشاورزی و امکان رشد صنایع تبدیلی کشاورزی و سایر مزیت‌های استانی در جهت توسعه صنعتی استان نقش نداشته است و حتی دارای رشد منفی بوده است.

### جدول شماره‌ی ۱۲- روند تغییرات شاخص‌های اصلی اقتصادی رشته‌ی فعالیت‌های صنعتی محصولات غذایی و

#### آشامیدنی‌های استان

سال						استان		متغیر / شاخص	
متوسط نرخ رشد	۱۳۸۲	۱۳۸۱	۱۳۸۰	۱۳۷۹	۱۳۷۸	کشور	واحد	عنوان	
۰/۸	۲۲۶۰	۲۴۳۳	۲۲۲۹	۲۳۱۸	-	استان	نفر	۱ اشتغال در کارگاه‌های بزرگ صنعتی <sup>۱</sup>	
-۱/۳	۲۶۱۸	۲۷۲۶	۲۷۱۹	۲۷۲۶	-	استان	نفر	۲ اشتغال صنعت (تعداد اشتغال در کارگاه‌های صنعتی ۱۰ نفر بیش‌تر) <sup>۱</sup>	
-۲/۲	۱۸۶/۴	۲۱۷/۹	۲۴۳/۳	۲۲۴/۲	۲۰۳/۶	استان	میلیارد ریال	۳ ارزش افزوده <sup>۲</sup>	
-۱/۵	۱۰۹۰/۰	۱۰۰۸/۷	۸۰۵/۴	۹۱۵/۱	۱۱۵۷	استان	میلیارد ریال	۴ ارزش تولیدات صنعتی (ستانده) <sup>۲</sup>	

مأخذ: ۱- سالنامه آماری استان زنجان، ۸۲-۱۳۷۸.

۲- حساب‌های ملی و منطقه‌ای، ۱۳۸۵.



### نمودار شماره ۲۱- روند تغییرات اشتغال در رشته فعالیت‌های صنعتی محصولات غذایی و آشامیدنی‌ها

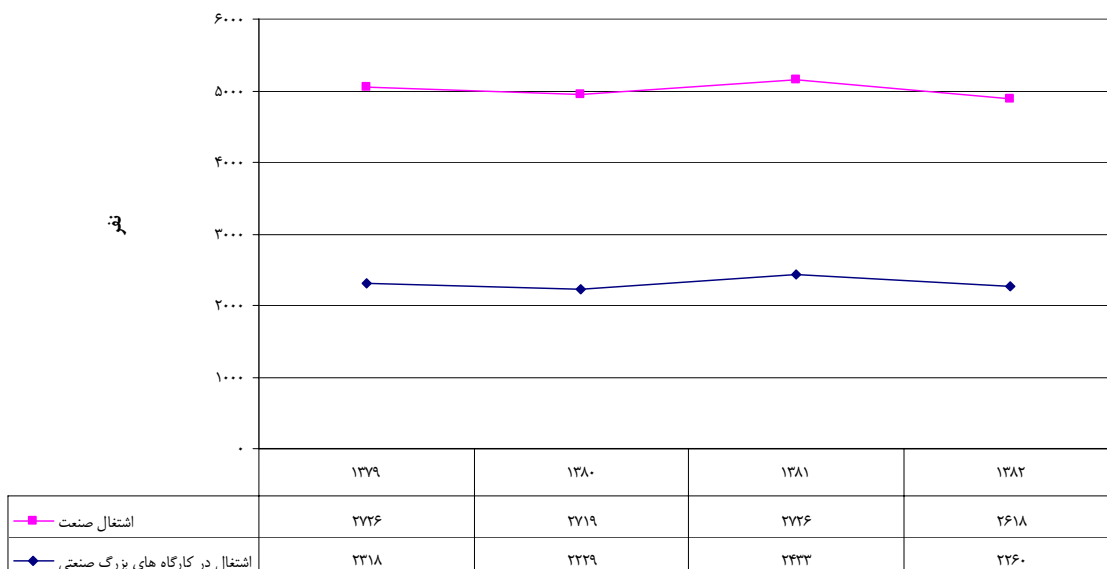

مأخذ: ۱- سالنامه آماری استان زنجان، ۸۲-۱۳۷۹.

۲- حساب‌های ملی و منطقه‌ای، ۱۳۸۵.

### نمودار شماره ۲۲- روند تغییرات ارزش افزوده در رشته فعالیت‌های صنعتی محصولات غذایی و آشامیدنی‌ها

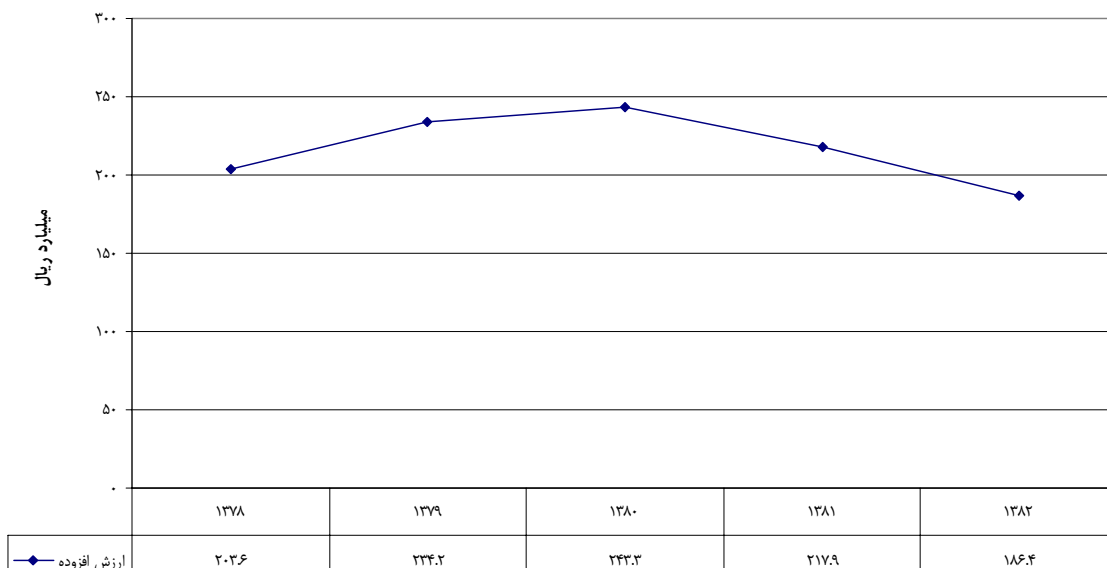

مأخذ: ۱- سالنامه آماری استان زنجان، ۸۲-۱۳۷۹.

۲- حساب‌های ملی و منطقه‌ای، ۱۳۸۵.



نمودار شماره ۲۳- روند تغییرات ارزش تولیدات صنعتی (ستانده) در رشته فعالیت‌های صنعتی محصولات غذایی و

آشامیدنی‌ها

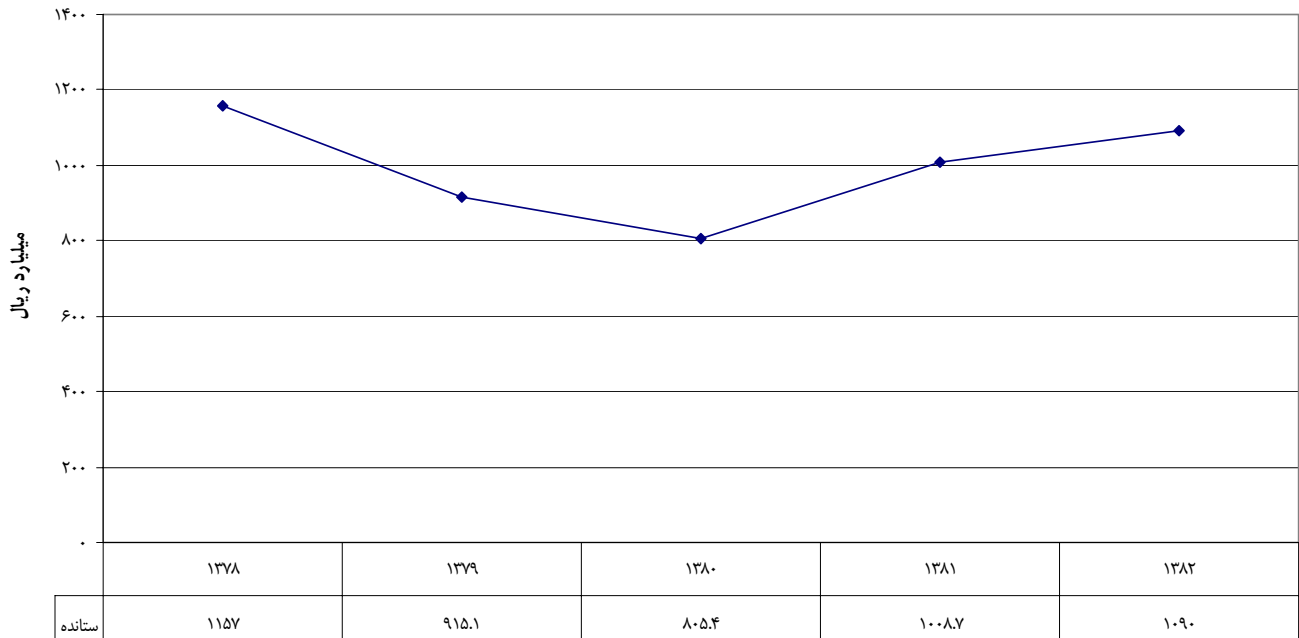

مأخذ: ۱- سالنامه آماری استان زنجان، ۸۲-۱۳۷۹.

۲- حساب‌های ملی و منطقه‌ای، ۱۳۸۵.

جدول شماره ۱۳- روند تغییرات شاخص‌های اصلی اقتصادی رشته فعالیت‌های صنعتی محصولات توتون و تنباکو

استان

متغیر / شاخص	عنوان	واحد	کشور	سال					
				۱۳۷۸	۱۳۷۹	۱۳۸۰	۱۳۸۱	۱۳۸۲	
۱	اشتغال در کارگاه‌های بزرگ صنعتی <sup>۱</sup>	نفر	استان	-	-	-	۴۶۲۶	۴۵۲۹	متوسط نرخ رشد ۴۲۵۷
۲	اشتغال صنعت (تعداد اشتغال در کارگاه‌های صنعتی ۱۰ نفر بیش‌تر) <sup>۱</sup>	نفر	استان	-	-	-	۵۰۶۷	۴۹۱۵	۴۶۳۰
۳	ارزش افزوده <sup>۲</sup>	میلیارد ریال	استان	-	-	۲۱۱/۳	۲۸۴/۵	۲۵۶	۳۶۲/۴
۴	ارزش تولیدات صنعتی (ستانده) <sup>۲</sup>	میلیارد ریال	استان	-	-	۶۷۵/۹	۸۱۶/۳	۸۳۰/۲	۱۰۲۹/۱

مأخذ: ۱- سالنامه آماری استان زنجان، ۸۲-۱۳۷۸.

۲- حساب‌های ملی و منطقه‌ای، ۱۳۸۵.





### نمودار شماره ۲۴- روند تغییرات اشتغال در رشته فعالیت صنعتی محصولات توتون و تنباکو

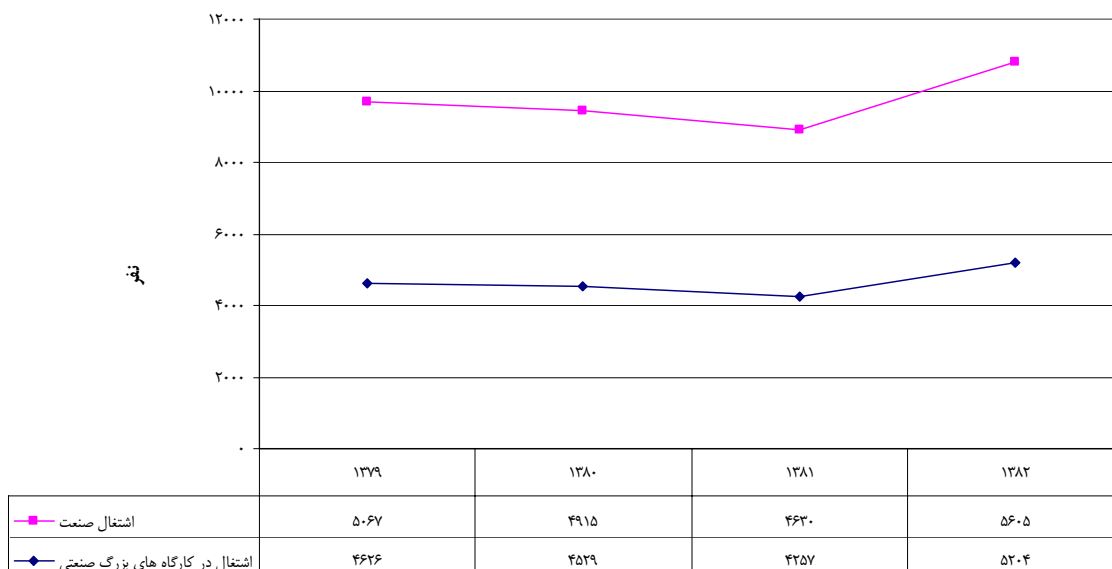

مأخذ: ۱- سالنامه آماری استان زنجان، ۸۲-۱۳۷۹.

۲- حساب های ملی و منطقه ای، ۱۳۸۵.

### نمودار شماره ۲۵- روند تغییرات ارزش افزوده در رشته فعالیت صنعتی محصولات توتون و تنباکو

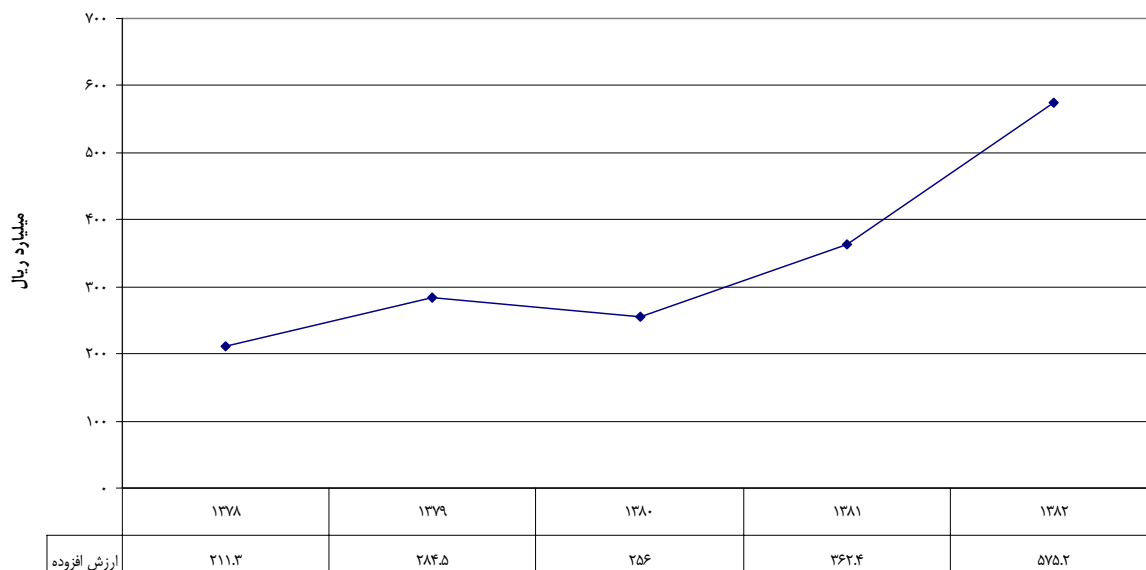

مأخذ: ۱- سالنامه آماری استان زنجان، ۸۲-۱۳۷۸.

۲- حساب های ملی و منطقه ای، ۱۳۸۵.



نمودار شماره ۲۶- روند تغییرات ارزش تولیدات صنعتی (ستانده) در رشته فعالیت صنعتی محصولات توتون و تنباکو

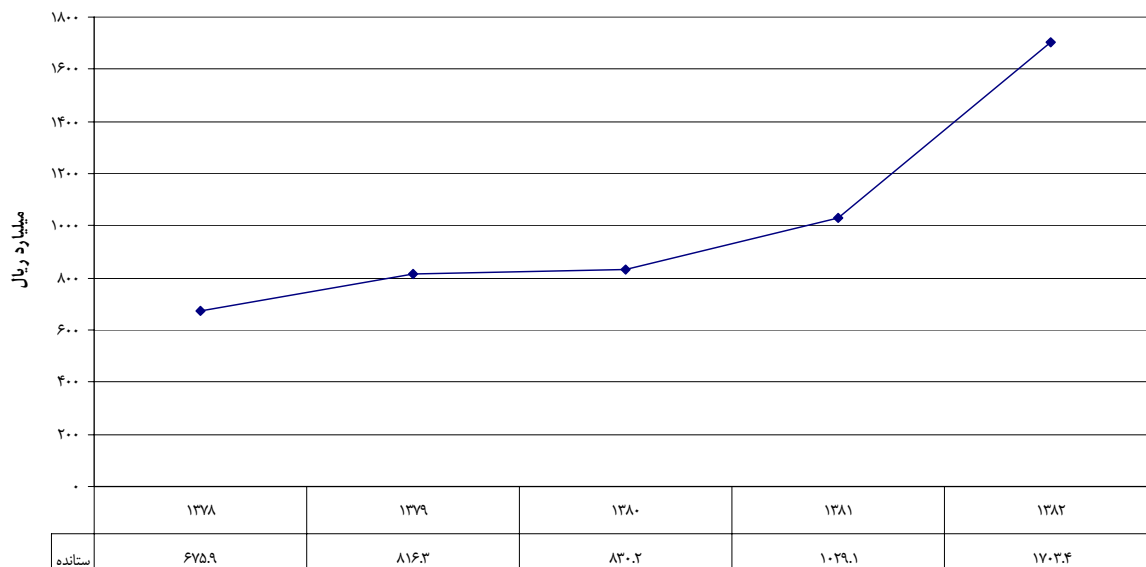

مأخذ: ۱- سالنامه آماری استان زنجان، ۸۲-۱۳۷۸.

۲- حساب‌های ملی و منطقه‌ای، ۱۳۸۵.

جدول شماره ۱۴- روند تغییرات شاخص‌های اصلی اقتصادی رشته فعالیت‌های صنعتی ساخت منسوجات استان

متغیر / شاخص	استان	سال				
		متوسط نرخ رشد	۱۳۸۲	۱۳۸۱	۱۳۸۰	۱۳۷۹
۱ اشتغال در کارگاه‌های بزرگ صنعتی <sup>۱</sup>	استان	نفر	۰	۰	۰	۰
۲ اشتغال صنعت (تعداد اشتغال در کارگاه‌های صنعتی ۱۰ نفر بیشتر) <sup>۱</sup>	استان	نفر	۳۱	۳۲	۲۱	۰
۳ ارزش افزوده <sup>۲</sup>	استان	میلیارد ریال	۱۲۳/۱	۹۳/۳	۳۱/۱	۲۹
۴ ارزش تولیدات صنعتی (ستانده) <sup>۲</sup>	استان	میلیارد ریال	۲۲۳/۷	۱۷۱/۲	۵۹/۰	۵۴/۱

مأخذ: ۱- سالنامه آماری استان زنجان، ۸۲-۱۳۷۸.

۲- حساب‌های ملی و منطقه‌ای، ۱۳۸۵.



### نمودار شماره ۲۷- روند تغییرات اشتغال در رشته فعالیت‌های صنعتی ساخت منسوجات

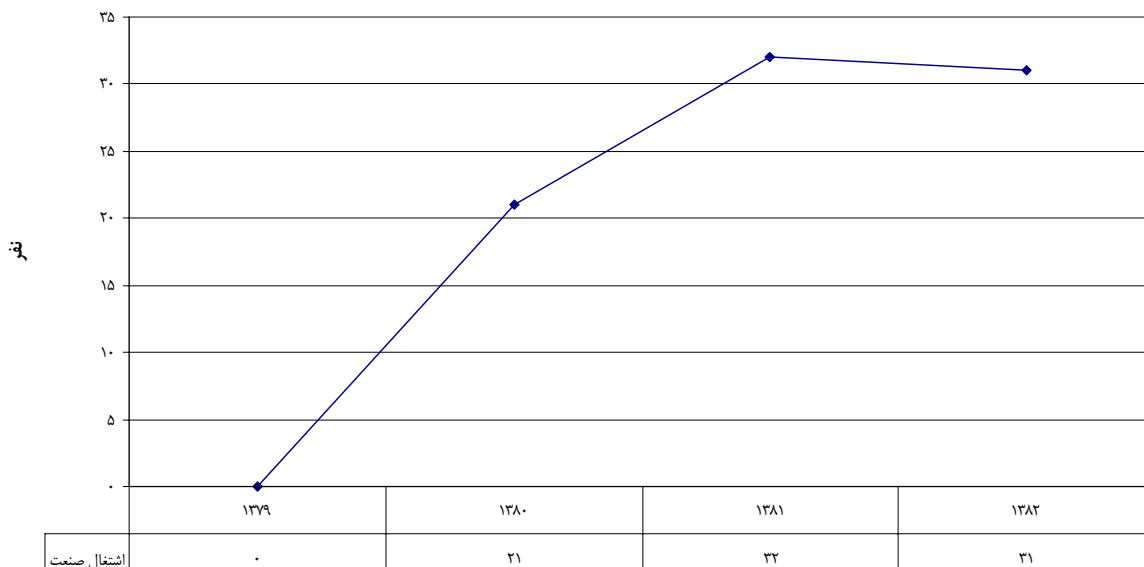

مأخذ: ۱- سالنامه آماری استان زنجان، ۸۲-۱۳۷۹.

۲- حساب‌های ملی و منطقه‌ای، ۱۳۸۵.

### نمودار شماره ۲۸- روند تغییرات ارزش افزوده در رشته فعالیت‌های صنعتی ساخت منسوجات

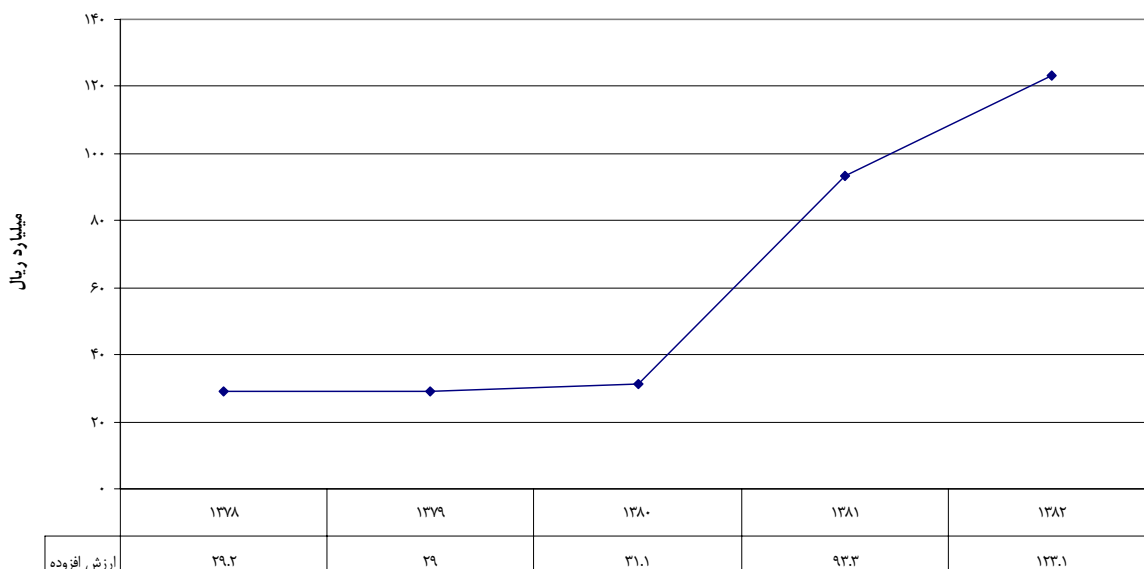

مأخذ: ۱- سالنامه آماری استان زنجان، ۸۲-۱۳۷۹.

۲- حساب‌های ملی و منطقه‌ای، ۱۳۸۵.



نمودار شماره ۲۹- روند تغییرات ارزش تولیدات صنعتی (ستانده) در رشته فعالیت‌های صنعتی ساخت منسوجات

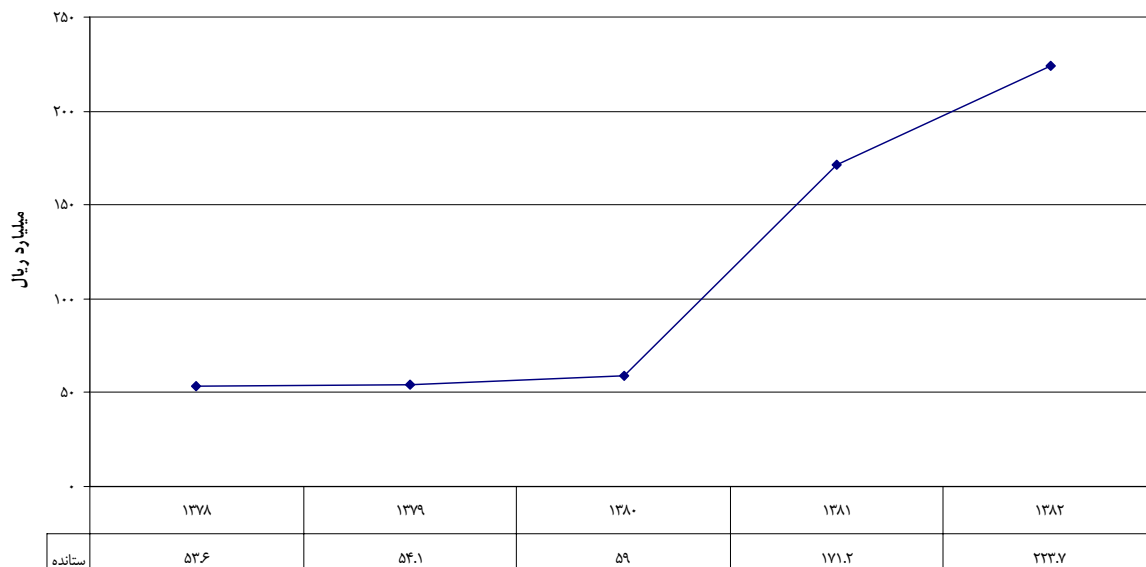

مأخذ: ۱- سالنامه آماری استان زنجان، ۸۲-۱۳۷۸.

۲- حساب‌های ملی و منطقه‌ای، ۱۳۸۵.

جدول شماره ۱۵- روند تغییرات شاخص‌های اصلی اقتصادی رشته‌های فعالیت‌های صنعتی دباغی، چرم، کیف، چمدان و

کفش استان

متغیر / شاخص	عنوان	واحد	کشور	سال					
				متوسط نرخ رشد	۱۳۸۲	۱۳۸۱	۱۳۸۰	۱۳۷۹	۱۳۷۸
۱	اشتغال در کارگاه‌های بزرگ صنعتی <sup>۱</sup>	نفر	استان	۰	۰	۰	۰	۰	
۲	اشتغال صنعت (تعداد اشتغال در کارگاه‌های صنعتی ۱۰ نفر بیش‌تر) <sup>۱</sup>	نفر	استان	۱۴/۹	۴۱	۴۰	۳۹	۲۷	
۳	ارزش افزوده <sup>۲</sup>	میلیارد ریال	استان	-۱۰/۱	۲۲/۲	۱۴/۴	۱۰/۱	۱۲/۸	۳۴
۴	ارزش تولیدات صنعتی (ستانده) <sup>۲</sup>	میلیارد ریال	استان	-	۶۳/۸	۳۶/۹	۲۱/۲	۳۰/۷	۶۳/۷

مأخذ: ۱- سالنامه آماری استان زنجان، ۸۲-۱۳۷۸.

۲- حساب‌های ملی و منطقه‌ای، ۱۳۸۵.



### نمودار شماره ۳۰- روند تغییرات اشتغال در رشته فعالیتهای دباغی، چرم، کیف، چمدان و کفش

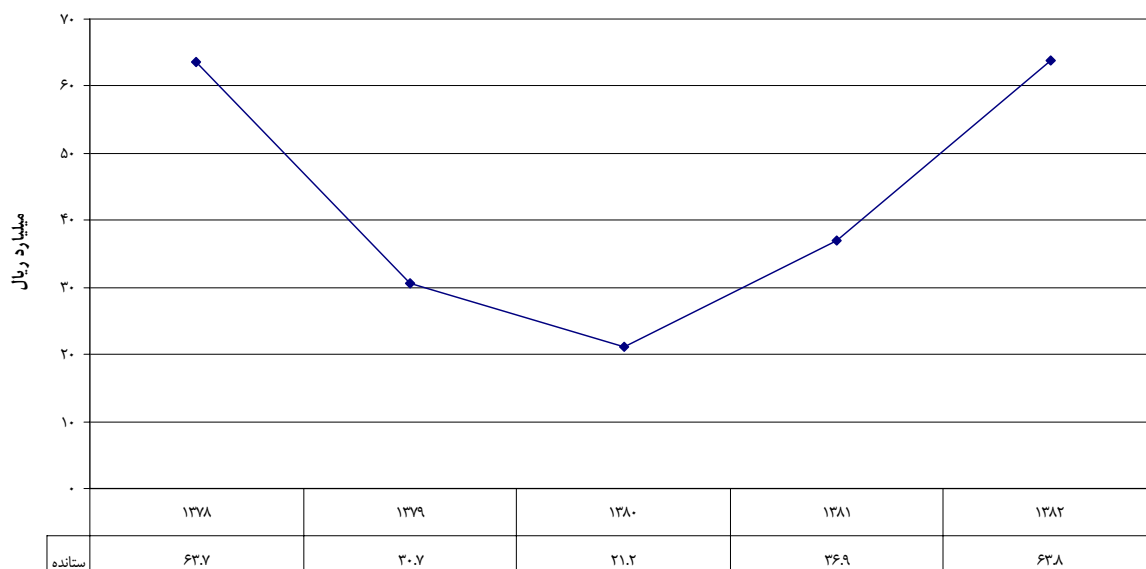

مأخذ: ۱- سالنامه آماری استان زنجان، ۸۲-۱۳۷۸.

۲- حسابهای ملی و منطقه‌ای، ۱۳۸۵.

### نمودار شماره ۳۱- روند تغییرات ارزش افزوده در رشته فعالیتهای دباغی، چرم، کیف، چمدان و کفش

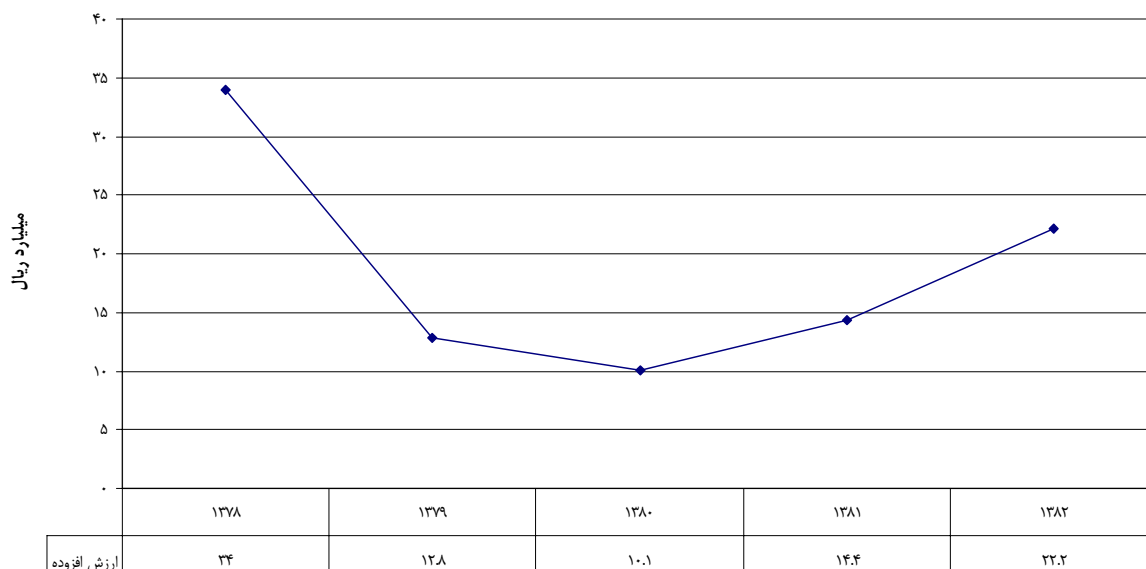

مأخذ: ۱- سالنامه آماری استان زنجان، ۸۲-۱۳۷۸.

۲- حسابهای ملی و منطقه‌ای، ۱۳۸۵.



نمودار شماره ۳۲- روند تغییرات ارزش تولیدات صنعتی (ستانده) در رشته فعالیت‌های دباغی، چرم، کیف، چمدان و

### کفش

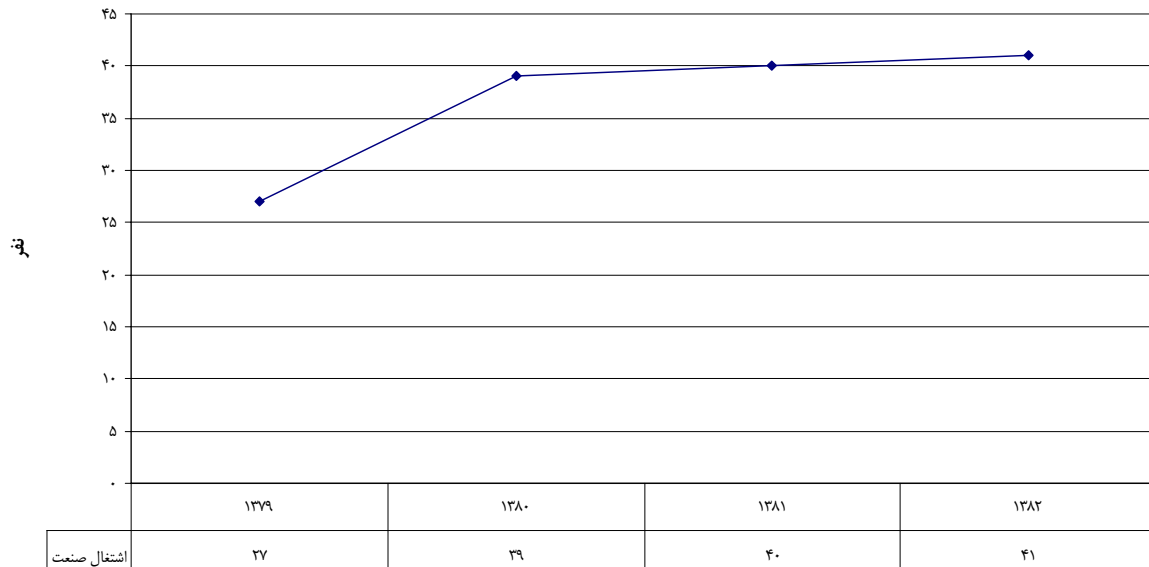

مأخذ: ۱- سالنامه آماری استان زنجان، ۸۲-۱۳۷۹.

۲- حساب‌های ملی و منطقه‌ای، ۱۳۸۵.

جدول شماره ۱۶- روند تغییرات شاخص‌های اصلی اقتصادی رشته‌های فعالیت‌های صنعتی چوب و محصولات چوبی به

### جز مبل استان

سال						استان	متغیر / شاخص	
متوسط نرخ رشد	۱۳۸۲	۱۳۸۱	۱۳۸۰	۱۳۷۹	۱۳۷۸	کشور	واحد	عنوان
-	۰	۰	۰	-	استان	نفر		۱ اشتغال در کارگاه‌های بزرگ صنعتی <sup>۱</sup>
۰/۰۹	۴۳	۶۶	۵۶	۵۸	استان	نفر		۲ اشتغال صنعت (تعداد اشتغال در کارگاه‌های صنعتی ۱۰ نفر بیش‌تر) <sup>۱</sup>
۲۲/۴	۱۲/۸	۱۶/۸	۳/۹	۳/۶	استان	میلیارد ریال		۳ ارزش افزوده <sup>۲</sup>
۲۷/۱	۳۴/۵	۳۷/۳	۱۰/۶	۸/۹	استان	میلیارد ریال		۴ ارزش تولیدات صنعتی (ستانده) <sup>۲</sup>

مأخذ: ۱- سالنامه آماری استان زنجان، ۸۲-۱۳۷۸.

۲- حساب‌های ملی و منطقه‌ای، ۱۳۸۵.



### نمودار شماره ۳۳- روند تغییرات اشتغال در رشته فعالیت‌های صنعتی چوب و محصولات چوبی به جز میل

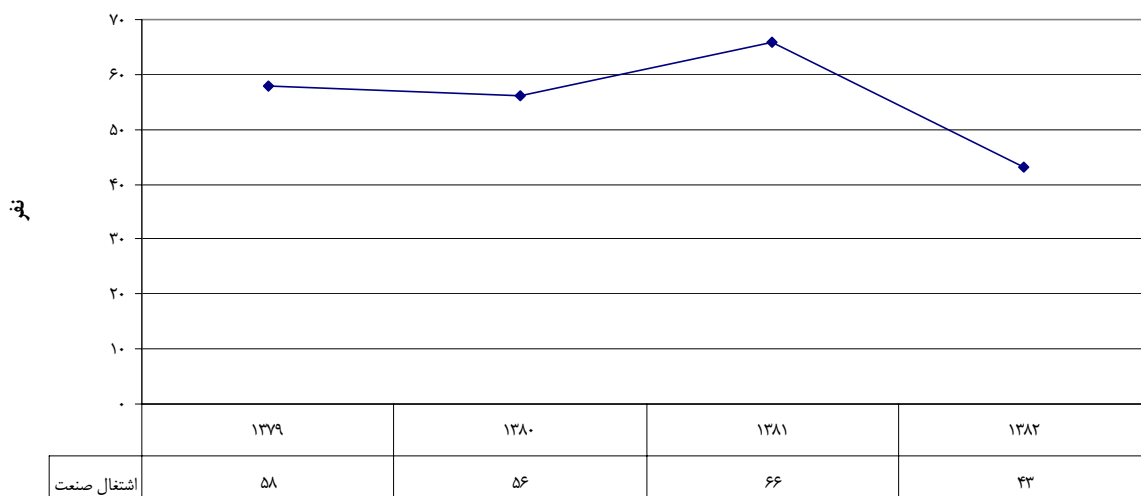

مأخذ: ۱- سالنامه آماری استان زنجان، ۸۲-۱۳۷۹.

۲- حساب های ملی و منطقه‌ای، ۱۳۸۵.

### نمودار شماره ۳۴- روند تغییرات ارزش افزوده در رشته فعالیت‌های صنعتی چوب و محصولات چوبی به جز میل

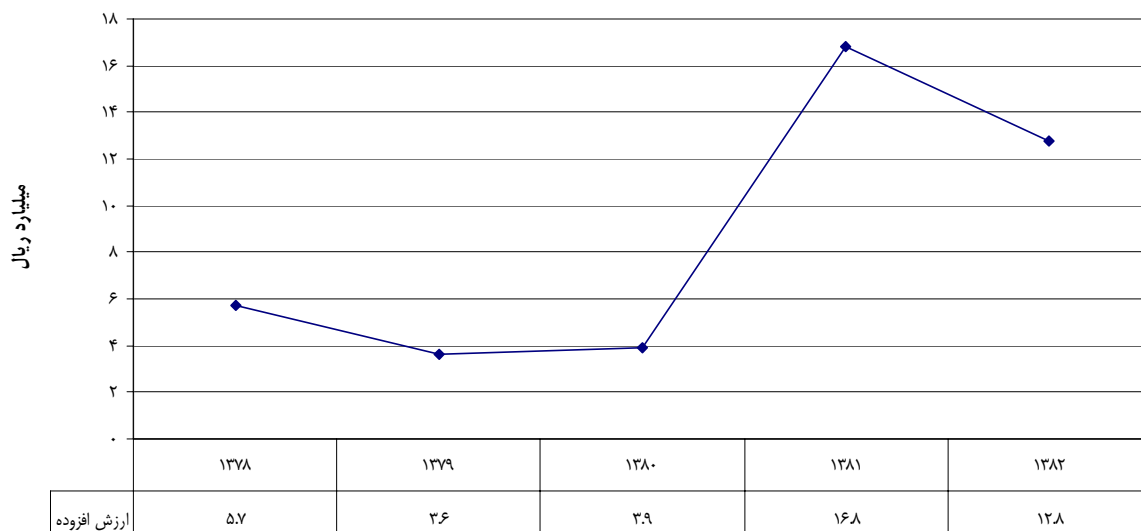

مأخذ: ۱- سالنامه آماری استان زنجان ، ۸۲-۱۳۷۸.

۲- حساب های ملی و منطقه‌ای، ۱۳۸۵.



## نمودار شماره ۳۵- روند تغییرات ارزش تولیدات صنعتی (ستانده) در رشته فعالیت‌های صنعتی چوب و محصولات

## چوبی به جز مبیل

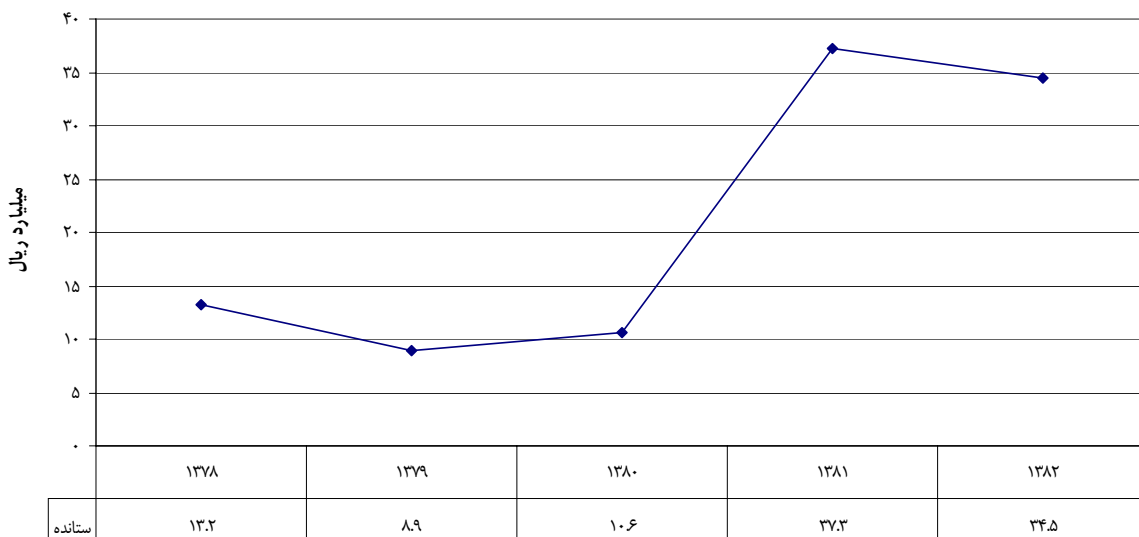

مأخذ: ۱- سالنامه آماری استان زنجان، ۸۲-۱۳۷۸.

۲- حساب‌های ملی و منطقه‌ای، ۱۳۸۵.

## جدول شماره ۱۷- روند تغییرات شاخص‌های اصلی اقتصادی رشته‌های فعالیت‌های صنعتی ساخت کاغذ و محصولات

## کاغذی استان

سال						استان		متغیر / شاخص	
متوسط نرخ رشد	۱۳۸۲	۱۳۸۱	۱۳۸۰	۱۳۷۹	۱۳۷۸	کشور	واحد	عنوان	
-	۰	۰	۰	۰	۰	استان	نفر	۱ اشتغال در کارگاه‌های بزرگ صنعتی <sup>۱</sup>	
-۶/۶	۶۶	۵۴	۴۱	۸۱	۰	استان	نفر	۲ اشتغال صنعت (تعداد اشتغال در کارگاه‌های صنعتی ۱۰ نفر بیشتر) <sup>۱</sup>	
۵/۱	۸/۸	۶/۵	۳/۲	۵/۵	۷/۲	استان	میلیارد ریال	۳ ارزش افزوده <sup>۲</sup>	
۷/۹	۳۲/۷	۱۹/۴	۱۴/۹	۲۴/۸	۲۴/۱	استان	میلیارد ریال	۴ ارزش تولیدات صنعتی (ستانده) <sup>۲</sup>	

مأخذ: ۱- سالنامه‌های آماری استان، ۸۲-۱۳۷۸.

۲- حساب‌های ملی و منطقه‌ای، ۱۳۸۵.





### نمودار شماره ۳۶- روند تغییرات اشتغال در رشته فعالیتهای صنعتی ساخت کاغذ و محصولات کاغذی

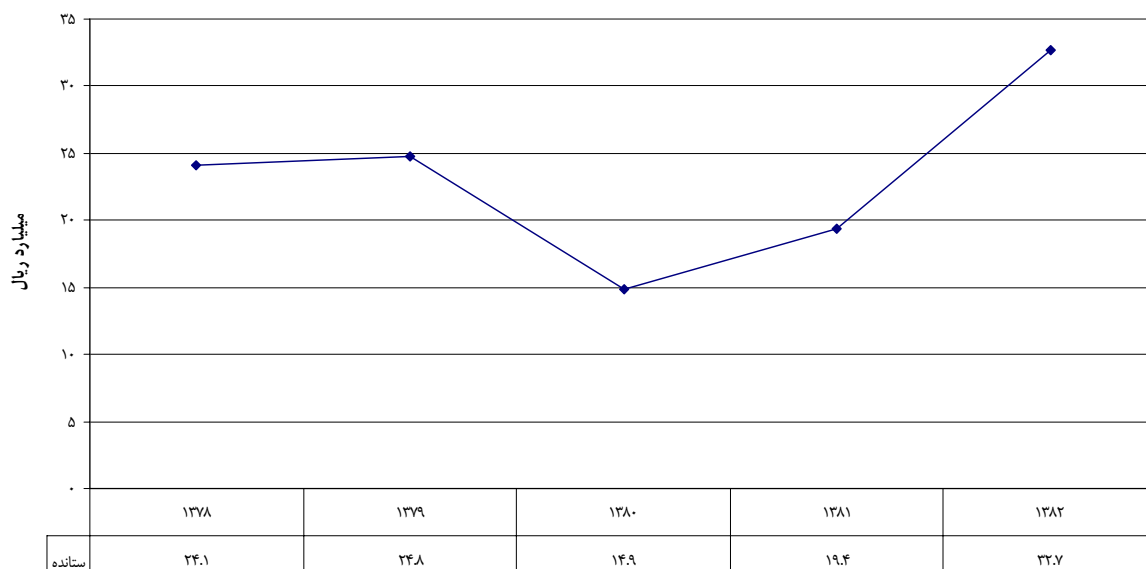

مأخذ: ۱- سالنامه آماری استان زنجان، ۸۲-۱۳۷۸.

۲- حساب های ملی و منطقه‌ای، ۱۳۸۵.

### نمودار شماره ۳۷- روند تغییرات ارزش افزوده در رشته فعالیتهای صنعتی ساخت کاغذ و محصولات کاغذی

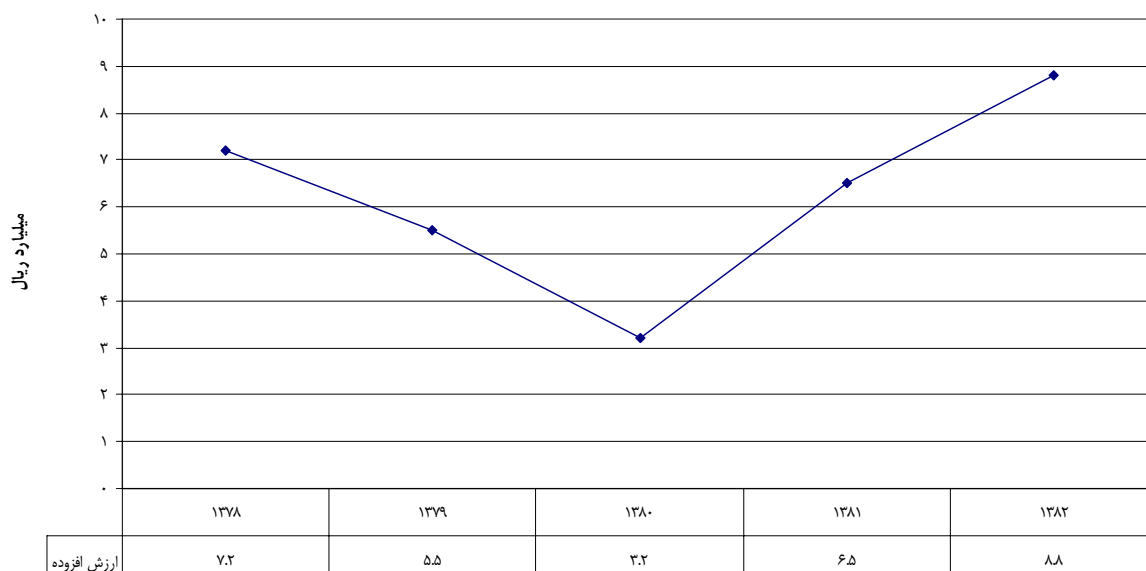

مأخذ: ۱- سالنامه آماری استان زنجان، ۸۲-۱۳۷۸.

۲- حساب های ملی و منطقه‌ای، ۱۳۸۵.



## نمودار شماره ۳۸- روند تغییرات ارزش تولیدات صنعتی (ستانده) در رشته فعالیت‌های صنعتی ساخت کاغذ و

## محصولات کاغذی

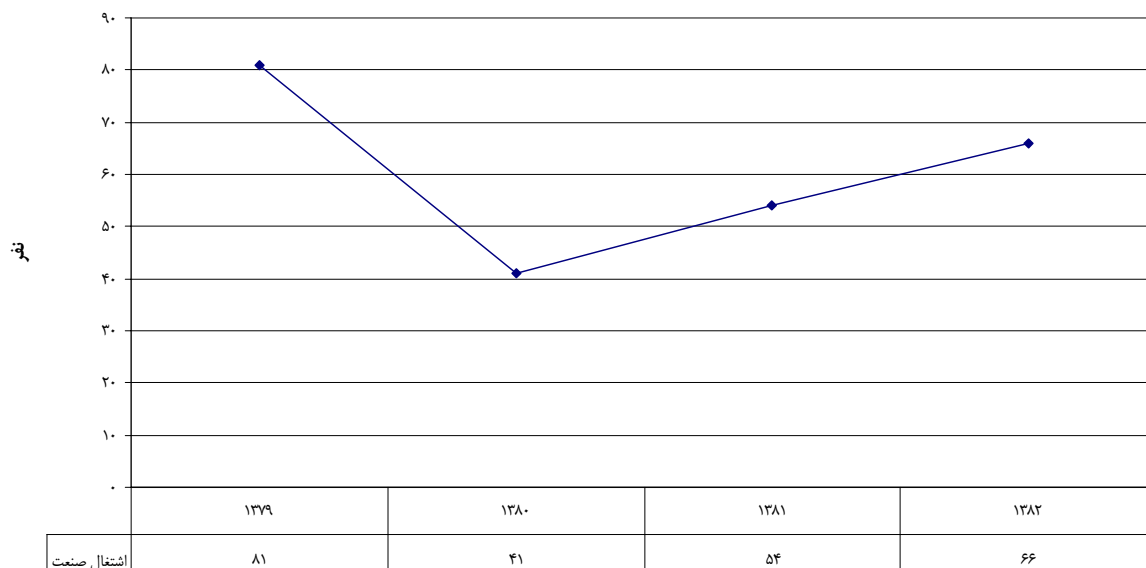

مأخذ: ۱- سالنامه آماری استان زنجان، ۸۲-۱۳۷۹.

۲- حساب‌های ملی و منطقه‌ای، ۱۳۸۵.

## جدول شماره ۱۸- روند تغییرات شاخص‌های اصلی اقتصادی رشته‌های فعالیت‌های صنعتی انتشار، چاپ و تکثیر استان

متوسط نرخ رشد	سال				کشور	استان	واحد	متغیر / شاخص	
	۱۳۸۲	۱۳۸۱	۱۳۸۰	۱۳۷۹				عنوان	عنوان
	۰	۰	۰	۰		استان	نفر	۱ اشتغال در کارگاه‌های بزرگ صنعتی <sup>۱</sup>	
	۰	۰	۰	۰		استان	نفر	۲ اشتغال صنعت (تعداد اشتغال در کارگاه‌های صنعتی ۱۰ نفر بیشتر) <sup>۱</sup>	
-	۳/۷	۵/۷	۳/۷	۳/۳	۳/۶	استان	میلیارد ریال	۳ ارزش افزوده <sup>۲</sup>	
-	۷/۵	۱۱/۳	۷/۷	۷/۱	۷/۶	استان	میلیارد ریال	۴ ارزش تولیدات صنعتی (ستانده) <sup>۲</sup>	

مأخذ: ۱- سالنامه‌های آماری استان، ۸۲-۱۳۷۸.

۲- حساب‌های ملی و منطقه‌ای، ۱۳۸۵.



### نمودار شماره ۳۹- روند تغییرات ارزش افزوده در رشته فعالیت‌های صنعتی انتشار، چاپ و تکثیر

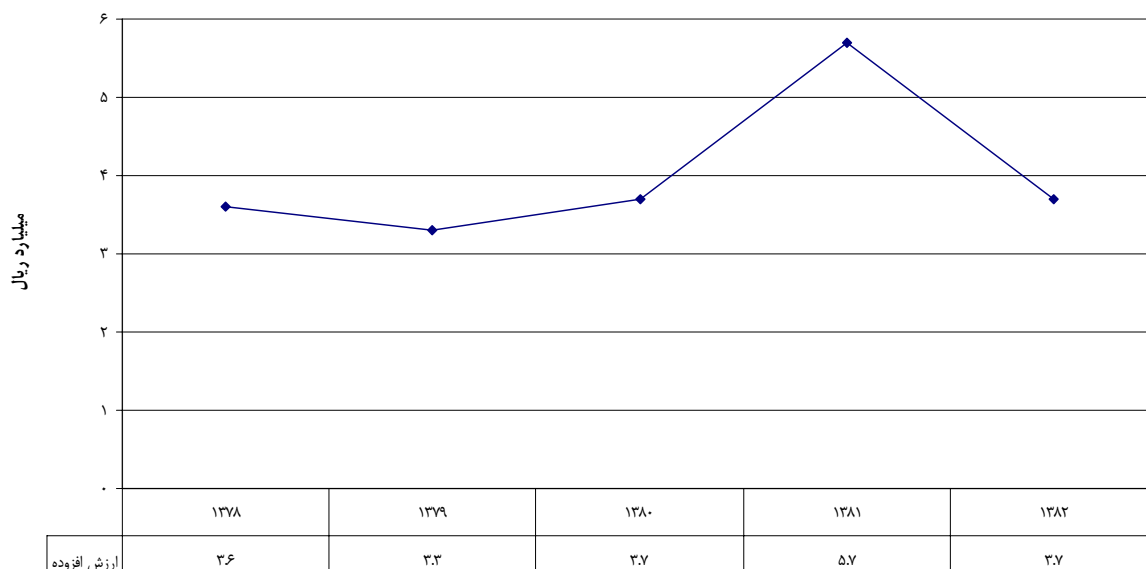

مأخذ: ۱- سالنامه آماری استان زنجان، ۸۲-۱۳۷۸.

۲- حساب‌های ملی و منطقه‌ای، ۱۳۸۵.

### نمودار شماره ۴۰- روند تغییرات ارزش تولیدات صنعتی (ستانده) در رشته فعالیت‌های صنعتی انتشار، چاپ و تکثیر

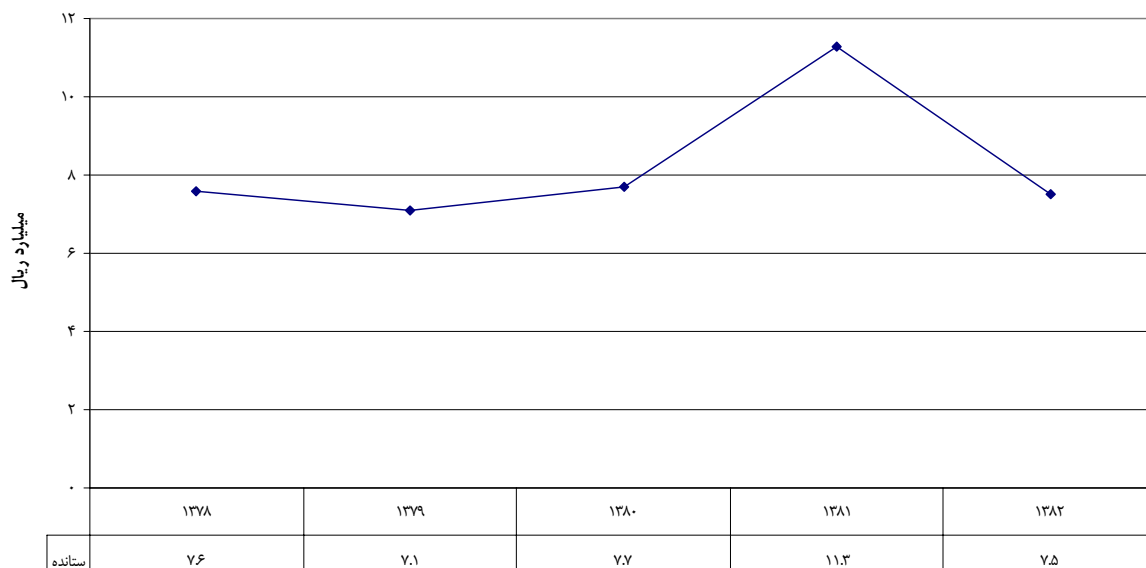

مأخذ: ۱- سالنامه آماری استان زنجان، ۸۲-۱۳۷۸.

۲- حساب‌های ملی و منطقه‌ای، ۱۳۸۵.



جدول شماره ۱۹- روند تغییرات شاخص‌های اصلی اقتصادی رشته‌های فعالیت‌های صنعتی کک و فرآورده‌های حاصل از

## نفت استان

متوسط نرخ رشد	سال					کشور	واحد	متغیر / شاخص	
	۱۳۸۲	۱۳۸۱	۱۳۸۰	۱۳۷۹	۱۳۷۸			عنوان	استان
۵/۵	۰	۵۷	۰	۵۴		استان	نفر	اشتغال در کارگاه‌های بزرگ صنعتی <sup>۱</sup>	
۱۸	۱۳۸	۱۲۱	۸۶	۸۴		استان	نفر	اشتغال صنعت (تعداد اشتغال در کارگاه‌های صنعتی ۱۰ نفر بیش‌تر) <sup>۱</sup>	
۶۷	۱۵/۶	۳۰/۲	۱۵/۲	۲/۲	۲	استان	میلیارد ریال	ارزش افزوده <sup>۲</sup>	
۸۲	۶۵/۸	۶۰/۹	۵۵/۳	۱۰/۲	۶	استان	میلیارد ریال	ارزش تولیدات صنعتی (ستانده) <sup>۲</sup>	

مأخذ: ۱- سالنامه آماری استان، ۸۲-۱۳۷۸.

۲- حساب‌های ملی و منطقه‌ای، ۱۳۸۵.

نمودار شماره ۴۱ - روند تغییرات اشتغال در رشته فعالیت‌های کک و فرآورده‌های حاصل از نفت

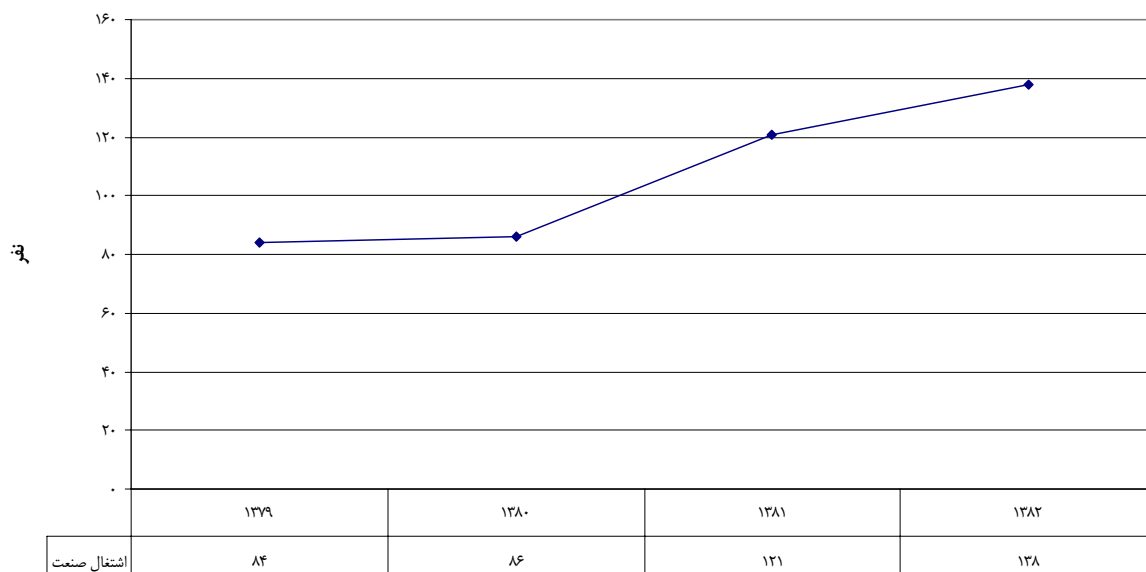

مأخذ: ۱- سالنامه آماری استان زنجان، ۸۲-۱۳۷۹.

۲- حساب‌های ملی و منطقه‌ای، ۱۳۸۵.



### نمودار شماره ۴۲ - روند تغییرات ارزش افزوده در رشته فعالیت‌های کک و فرآورده‌های حاصل از نفت

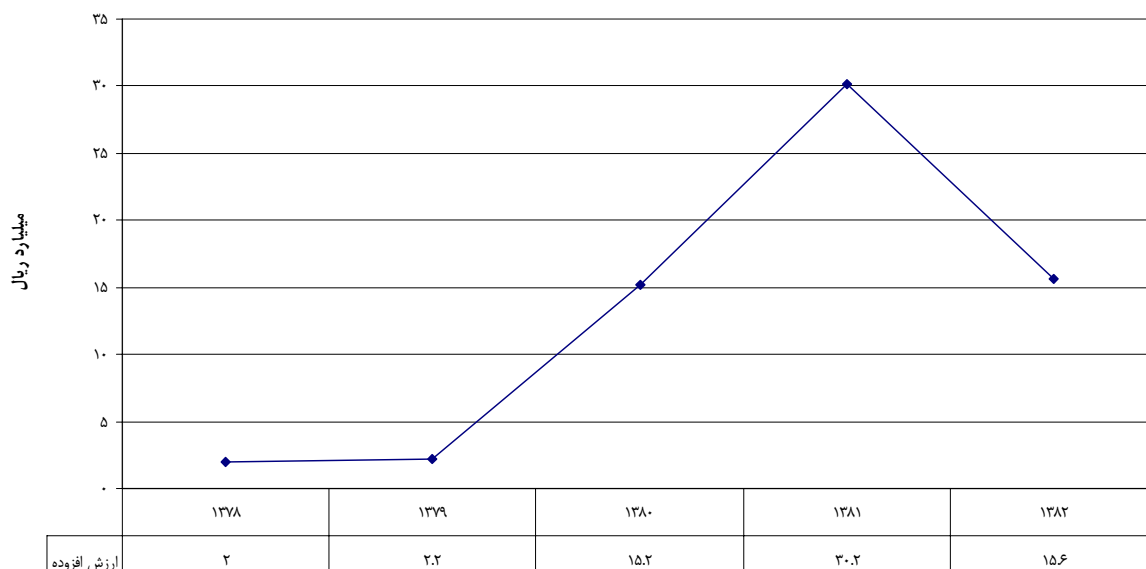

مأخذ: ۱- سالنامه آماری استان زنجان، ۸۲-۱۳۷۸.

۲- حساب‌های ملی و منطقه‌ای، ۱۳۸۵.

### نمودار شماره ۴۳ - روند تغییرات ارزش تولیدات صنعتی (ستانده) در رشته فعالیت‌های کک و فرآورده‌های حاصل از

نفت

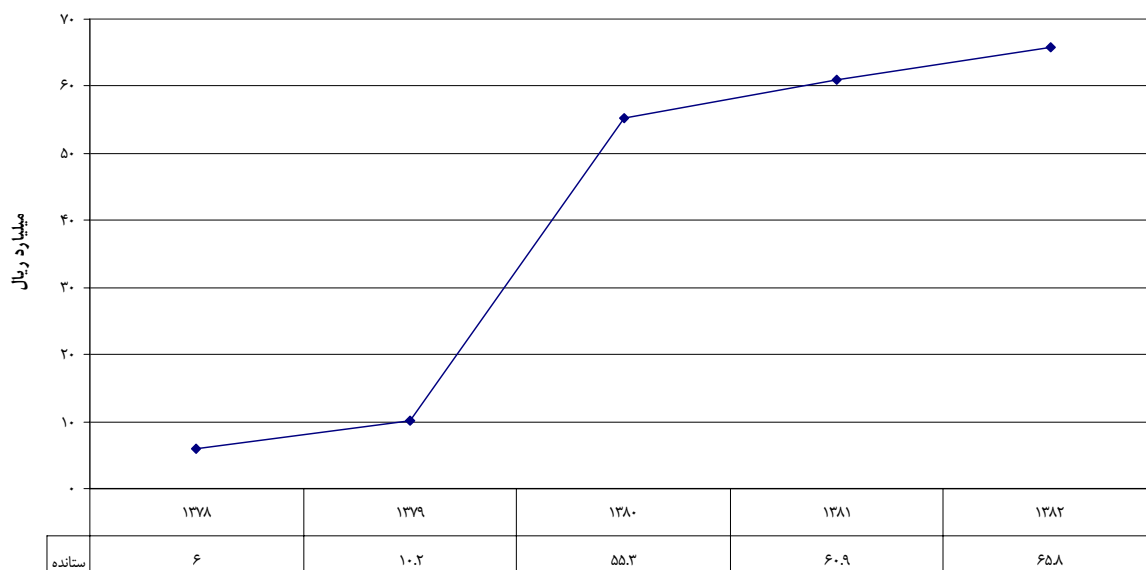

مأخذ: ۱- سالنامه آماری استان زنجان، ۸۲-۱۳۷۸.

۲- حساب‌های ملی و منطقه‌ای، ۱۳۸۵.



## جدول شماره ۲۰ - روند تغییرات شاخص‌های اصلی اقتصادی رشته‌ی فعالیت‌های صنعتی ساخت مواد و محصولات

## شیمیایی استان

متوسط نرخ رشد	سال					استان		متغیر / شاخص	
	۱۳۸۲	۱۳۸۱	۱۳۸۰	۱۳۷۹	۱۳۷۸	کشور	واحد	عنوان	
۲۴/۹	۵۵۶	۵۹۳	۲۷۴	۲۸۵		استان	نفر	۱ اشتغال در کارگاه‌های بزرگ صنعتی <sup>۱</sup>	
۲۱/۸	۸۱۴	۷۶۳	۴۷۱	۴۵۰		استان	نفر	۲ اشتغال صنعت (تعداد اشتغال در کارگاه‌های صنعتی <sup>۱</sup> (نفر بیش‌تر))	
۴۳/۳	۴۵/۶	۳۰/۴	۲۳/۵	۱۹	۱۰/۸	استان	میلیارد ریال	۳ ارزش افزوده <sup>۲</sup>	
۳۲/۴	۱۳۱/۱	۶۹	۵۲/۸	۴۲/۲	۴۲/۷	استان	میلیارد ریال	۴ ارزش تولیدات صنعتی (ستانده) <sup>۲</sup>	

مأخذ: ۱- سالنامه‌های آماری استان، ۸۲-۱۳۷۸

۲- حساب‌های ملی و منطقه‌ای، ۱۳۸۵.

## نمودار شماره ۴۴ - روند تغییرات اشتغال در رشته فعالیت‌های صنعتی ساخت مواد و محصولات شیمیایی

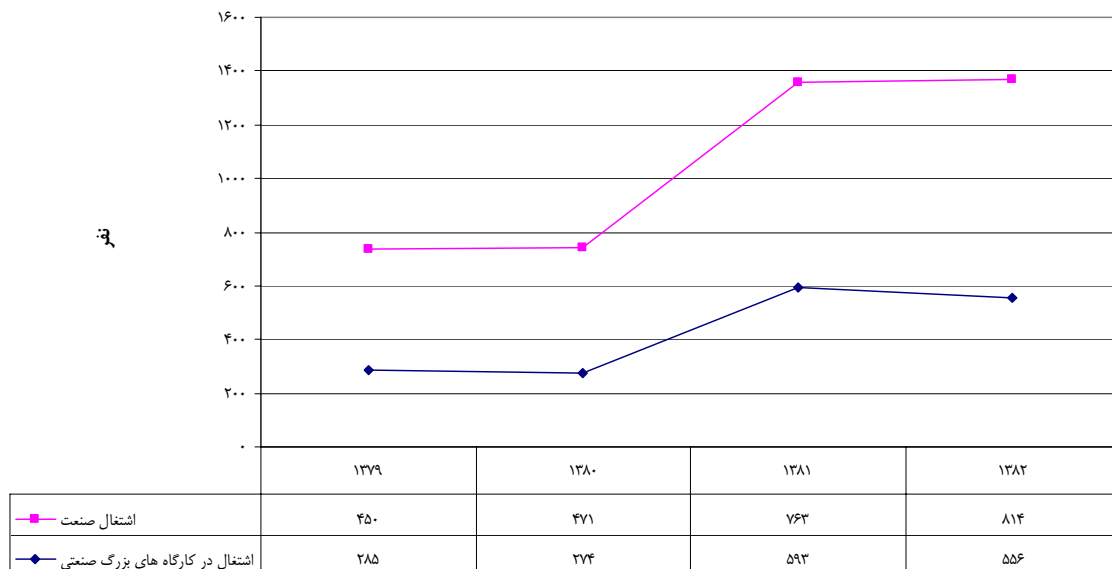

مأخذ: ۱- سالنامه آماری استان زنجان، ۸۲-۱۳۷۹.

۲- حساب‌های ملی و منطقه‌ای، ۱۳۸۵.



### نمودار شماره ۴۵ - روند تغییرات ارزش افزوده در رشته فعالیت‌های صنعتی ساخت مواد و محصولات شیمیایی

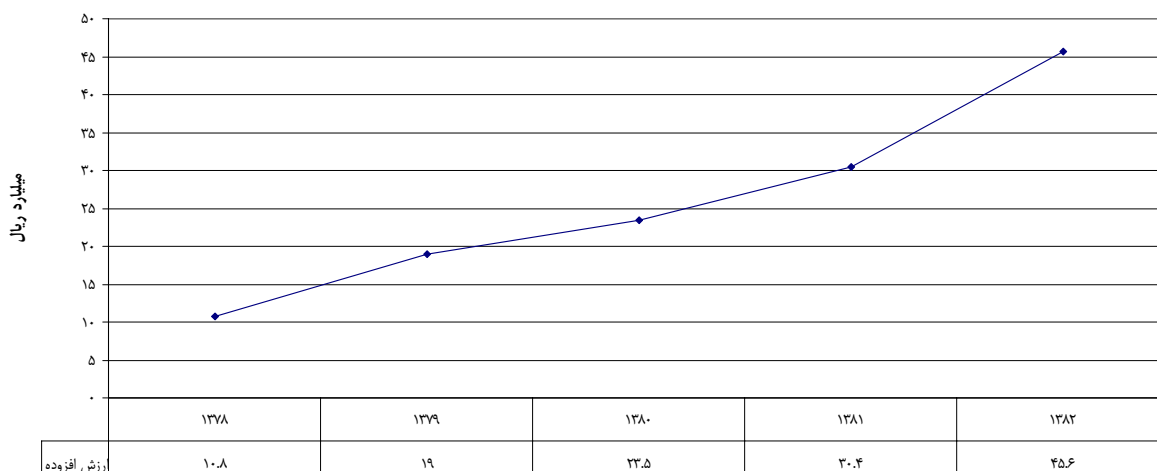

۱- مأخذ: سالنامه آماری استان زنجان، ۸۲-۱۳۷۸.

۲- حساب های ملی و منطقه‌ای، ۱۳۸۵.

### نمودار شماره ۴۶ - روند تغییرات ارزش تولیدات صنعتی (ستانده) در رشته فعالیت‌های صنعتی ساخت مواد و محصولات شیمیایی

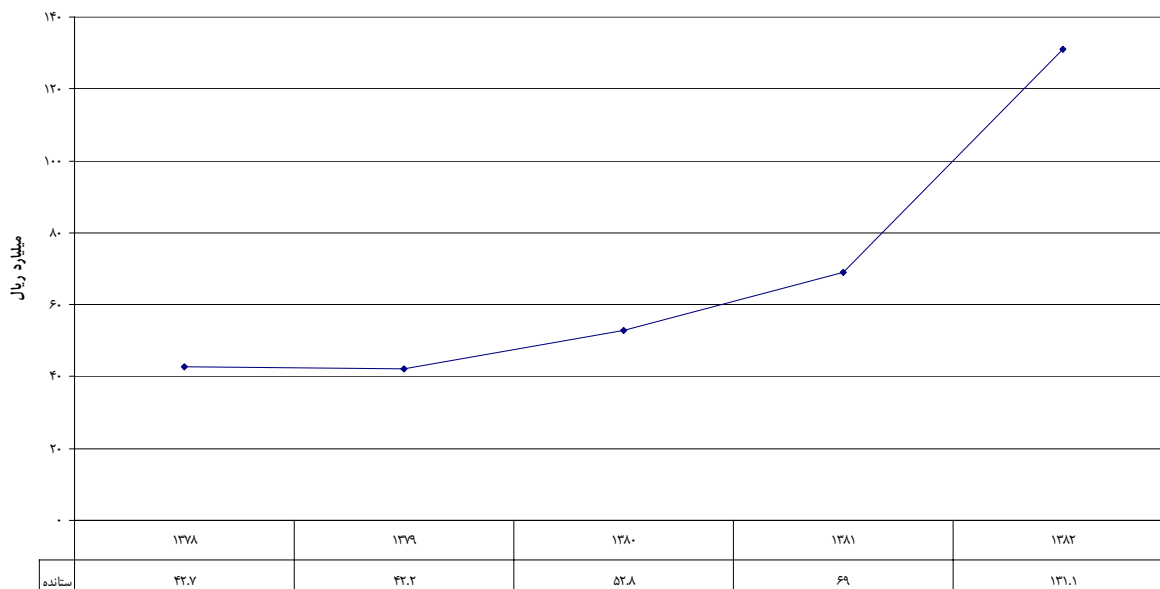

۱- مأخذ: سالنامه آماری استان زنجان، ۸۲-۱۳۷۸.

۲- حساب‌های ملی و منطقه‌ای، ۱۳۸۵.



## جدول شماره ۲۱- روند تغییرات شاخص‌های اصلی اقتصادی رشته‌های فعالیت‌های صنعتی محصولات لاستیکی و

## پلاستیکی استان

متوسط نرخ رشد	سال					کشور	واحد	عنوان	متغیر / شاخص	استان
	۱۳۸۲	۱۳۸۱	۱۳۸۰	۱۳۷۹	۱۳۷۸					
۲۲/۳	۶۵۳	۴۸۱	۴۱۳	۳۵۷		استان	نفر	اشتغال در کارگاه‌های بزرگ صنعتی <sup>۱</sup>		استان
۲۲/۴	۹۲۰	۶۶۹	۵۵۴	۵۰۲		استان	نفر	اشتغال صنعت (تعداد اشتغال در کارگاه‌های صنعتی ۱۰ نفر بیش‌تر) <sup>۱</sup>		استان
۳۷/۹	۷۶	۴۳/۷	۲۴/۵	۲۹/۹	۲۱	استان	میلیارد ریال	ارزش افزوده <sup>۲</sup>		استان
۳۴/۴	۲۵۷/۵	۱۴۹/۷	۱۰۹/۱	۱۴۴/۷	۷۸/۹	استان	میلیارد ریال	ارزش تولیدات صنعتی (ستانده) <sup>۲</sup>		استان

مأخذ: ۱- سالنامه آماری استان زنجان، ۸۲-۱۳۷۸.

۲- حساب‌های ملی و منطقه‌ای، ۱۳۸۵.

## نمودار شماره ۴۷- روند تغییرات اشتغال در رشته فعالیت‌های صنعتی محصولات لاستیکی و پلاستیکی

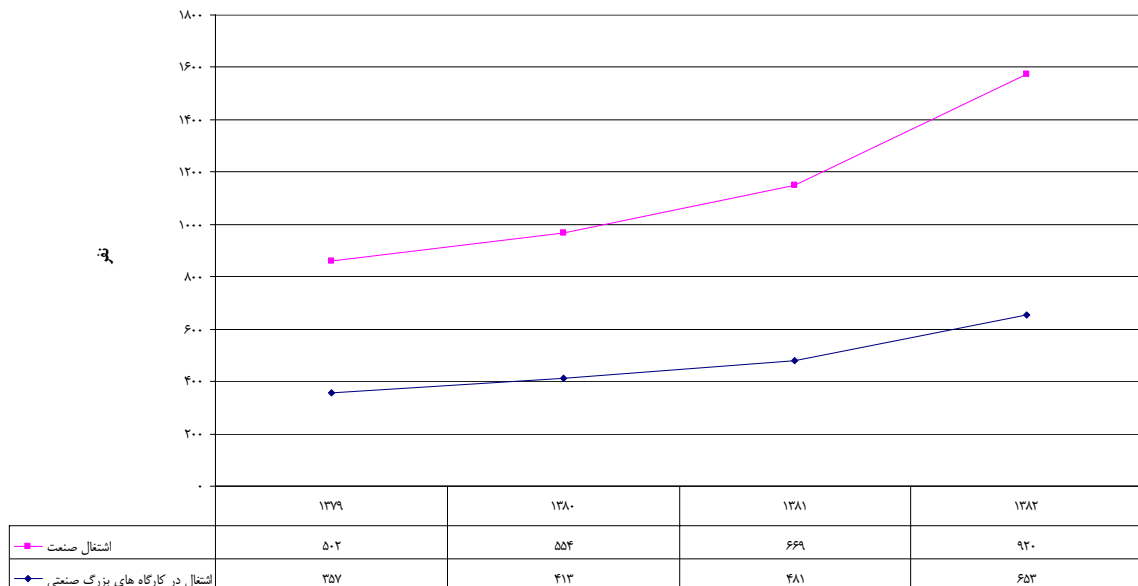

مأخذ: ۱- سالنامه آماری استان زنجان، ۸۲-۱۳۷۹.

۲- حساب‌های ملی و منطقه‌ای، ۱۳۸۵.





### نمودار شماره ۴۸- روند تغییرات ارزش افزوده در رشته فعالیت‌های صنعتی محصولات لاستیکی و پلاستیکی

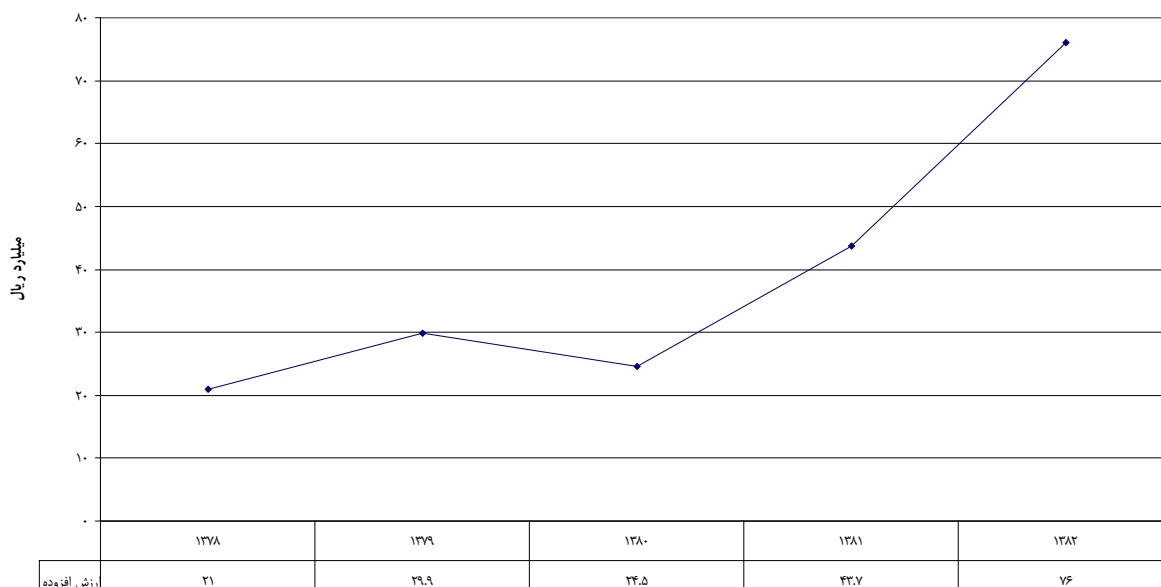

مأخذ: ۱- سالنامه آماری استان زنجان، ۸۲-۱۳۷۸.

۲- حساب‌های ملی و منطقه‌ای، ۱۳۸۵.

### نمودار شماره ۴۹- روند تغییرات ارزش تولیدات صنعتی (ستانده) در رشته فعالیت‌های صنعتی محصولات لاستیکی و پلاستیکی

پلاستیکی

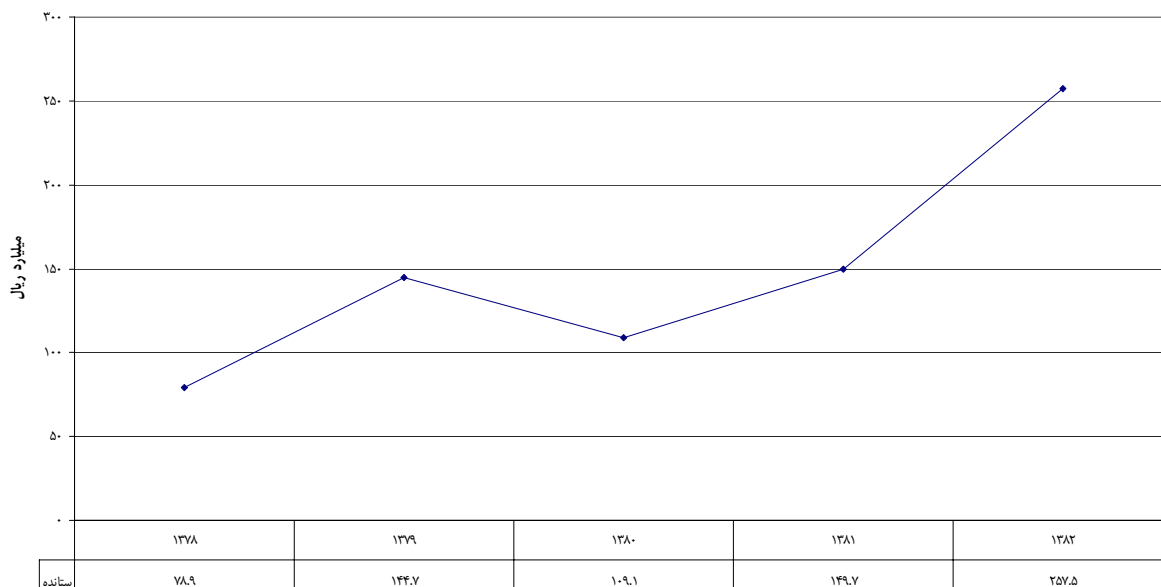

مأخذ: ۱- سالنامه آماری استان زنجان، ۸۲-۱۳۷۸.

۲- حساب‌های ملی و منطقه‌ای، ۱۳۸۵.



## جدول شماره ۲۲- روند تغییرات شاخص‌های اصلی اقتصادی رشته‌ی فعالیت‌های صنعتی سایر محصولات کانی

## غیرفلزی استان

سال						متغیر / شاخص		
متوسط نرخ رشد	۱۳۸۲	۱۳۸۱	۱۳۸۰	۱۳۷۹	۱۳۷۸	کشور	واحد	عنوان
-۱۶/۹	۷۷۵	۱۳۱۲	۱۲۴۸	۱۳۴۹		استان	نفر	۱- اشتغال در کارگاه‌های بزرگ صنعتی <sup>۱</sup>
-۱۱	۱۱۳۵	۱۵۸۸	۱۵۳۹	۱۶۱۱		استان	نفر	۲- اشتغال صنعت (تعداد اشتغال در کارگاه‌های صنعتی ۱۰ نفر بیش‌تر) <sup>۱</sup>
۱۰/۱	۷۸/۳	۶۳/۵	۵۰/۱	۵۷/۴	۵۸/۷	استان	میلیارد ریال	۳- ارزش افزوده <sup>۲</sup>
۱۱/۲	۱۸۲/۳	۱۴۳/۱	۱۳۱/۲	۱۲۲/۶	۱۱۹	استان	میلیارد ریال	۴- ارزش تولیدات صنعتی (ستانده) <sup>۳</sup>

مأخذ: ۱- سالنامه آماری استان زنجان، ۸۲-۱۳۷۸.

۲- حساب‌های ملی و منطقه‌ای، ۱۳۸۵.

## نمودار شماره ۵۰- روند تغییرات اشتغال در رشته فعالیت‌های صنعتی سایر محصولات کانی و غیرفلزی

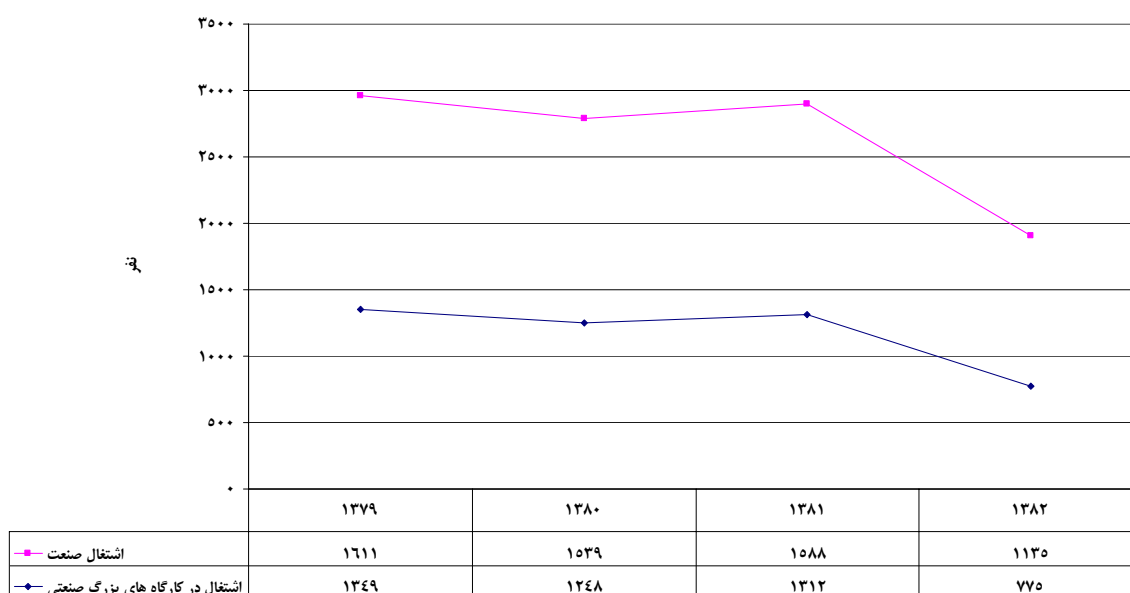

مأخذ: ۱- سالنامه آماری استان زنجان، ۸۲-۱۳۷۸.

۲- حساب‌های ملی و منطقه‌ای، ۱۳۸۵.



### نمودار شماره ۵۱- روند تغییرات ارزش افزوده در رشته فعالیتهای صنعتی سایر محصولات کانی و غیرفلزی

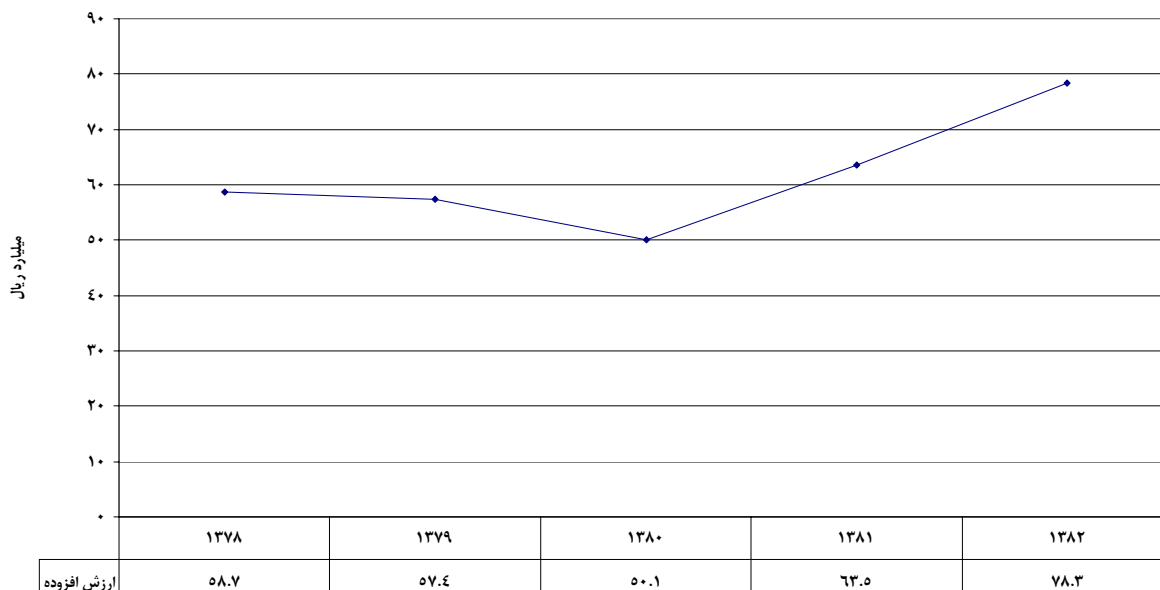

مأخذ: ۱- سالنامه آماری استان زنجان، ۸۲-۱۳۷۸.

۲- حسابهای ملی و منطقه‌ای، ۱۳۸۵.

### نمودار شماره ۵۲- روند تغییرات ارزش تولیدات صنعتی (ستانده) در رشته فعالیتهای صنعتی سایر محصولات کانی و غیرفلزی

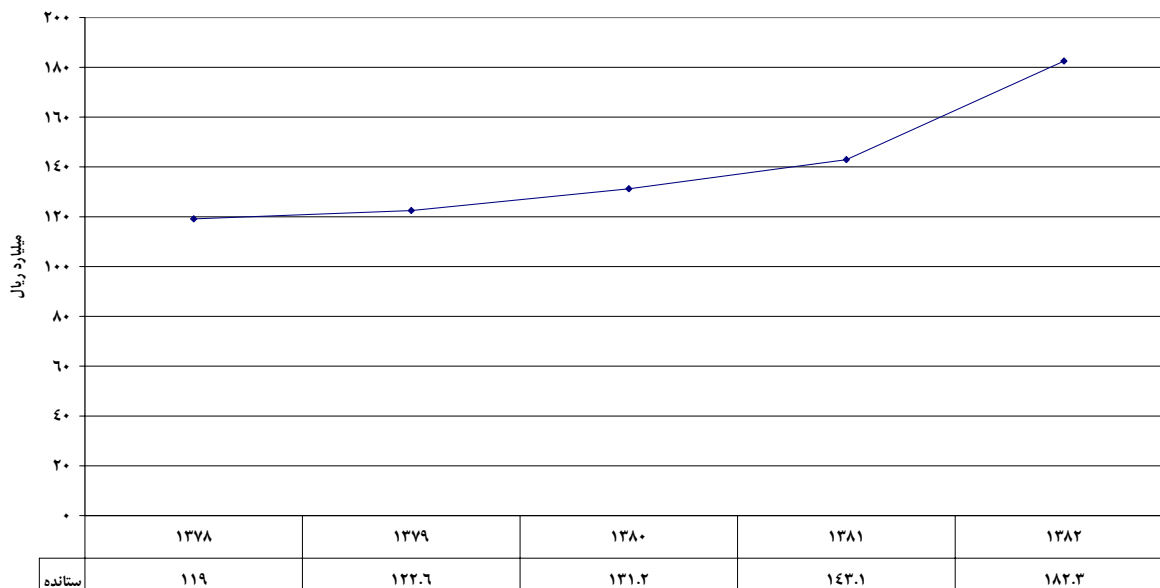

مأخذ: ۱- سالنامه آماری استان زنجان، ۸۲-۱۳۷۸.

۲- حسابهای ملی و منطقه‌ای، ۱۳۸۵.



## جدول شماره ۲۳ - روند تغییرات شاخص‌های اصلی اقتصادی رشته‌های فعالیت‌های صنعتی ساخت فلزات اساسی

## استان

متوسط نرخ رشد	سال					کشور	واحد	عنوان	متغیر / شاخص
	۱۳۸۲	۱۳۸۱	۱۳۸۰	۱۳۷۹	۱۳۷۸				
۱۱/۶	۲۲۰۶	۲۱۵۹	۲۴۲۸	۱۵۸۷		استان	نفر	اشتغال در کارگاه‌های بزرگ صنعتی <sup>۱</sup>	
۱۱/۳	۲۵۴۶	۲۳۹۹	۲۶۹۰	۱۸۴۴		استان	نفر	اشتغال صنعت (تعداد اشتغال در کارگاه‌های صنعتی ۱۰ نفر بیش‌تر) <sup>۱</sup>	
۲۶/۴	۳۲۳/۷	۱۸۱/۷	۲۳۴/۲	۲۵۳/۸	۱۲۶/۷	استان	میلیارد ریال	ارزش افزوده <sup>۲</sup>	
۲۵	۷۴۸/۱	۵۶۱/۳	۵۷۶/۲	۵۸۹/۹	۳۰۶/۲	استان	میلیارد ریال	ارزش تولیدات صنعتی (ستانده) <sup>۲</sup>	

مأخذ: ۱- سالنامه آماری استان زنجان، ۸۲-۱۳۷۸.

۲- حساب‌های ملی و منطقه‌ای، ۱۳۸۵.

## نمودار شماره ۵۳ - روند تغییرات اشتغال در رشته فعالیت‌های صنعتی ساخت فلزات اساسی

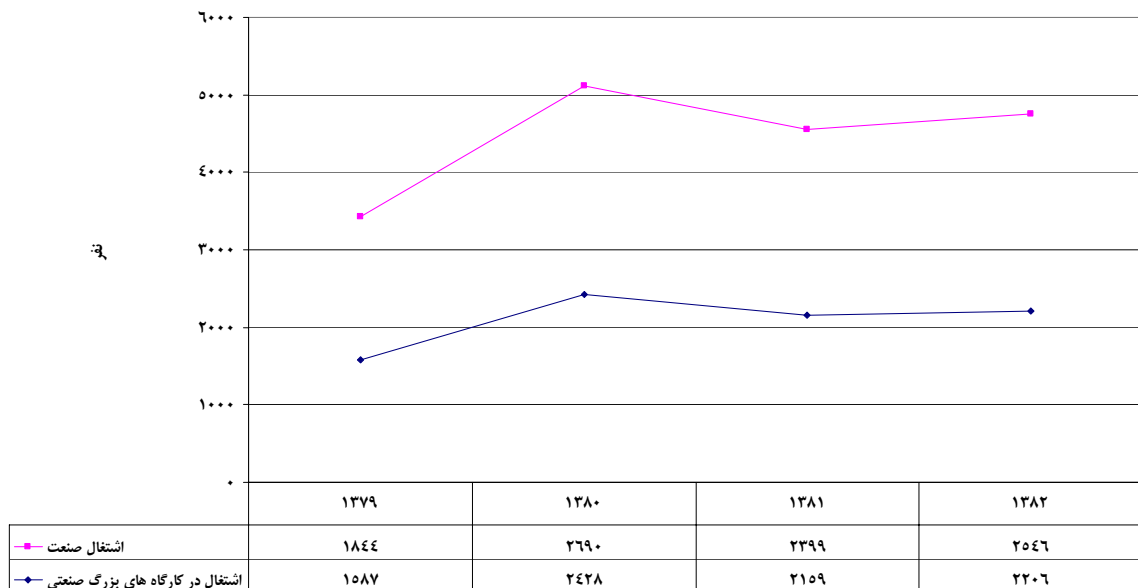

مأخذ: ۱- سالنامه آماری استان زنجان، ۸۲-۱۳۷۸.

۲- حساب‌های ملی و منطقه‌ای، ۱۳۸۵.



### نمودار شماره‌ی ۵۴- روند تغییرات ارزش افزوده در رشته فعالیت‌های صنعتی ساخت فلزات اساسی

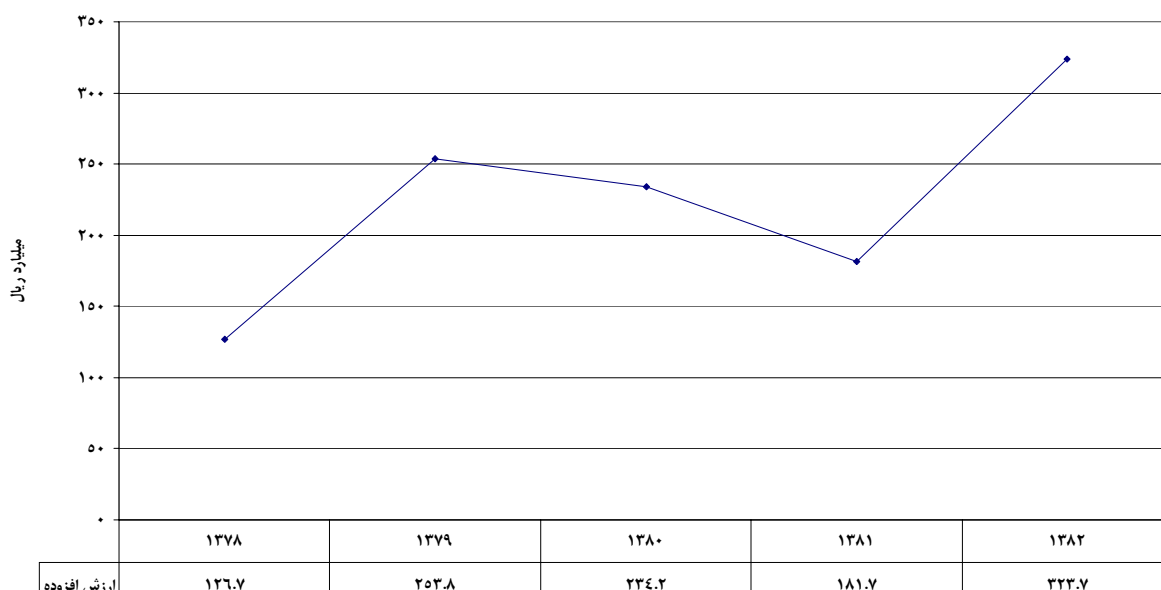

مأخذ: ۱- سالنامه آماری استان زنجان، ۸۲-۱۳۷۸.

۲- حساب‌های ملی و منطقه‌ای، ۱۳۸۵.

### نمودار شماره‌ی ۵۵- روند تغییرات ارزش تولیدات صنعتی (ستانده) در رشته فعالیت‌های صنعتی ساخت فلزات اساسی

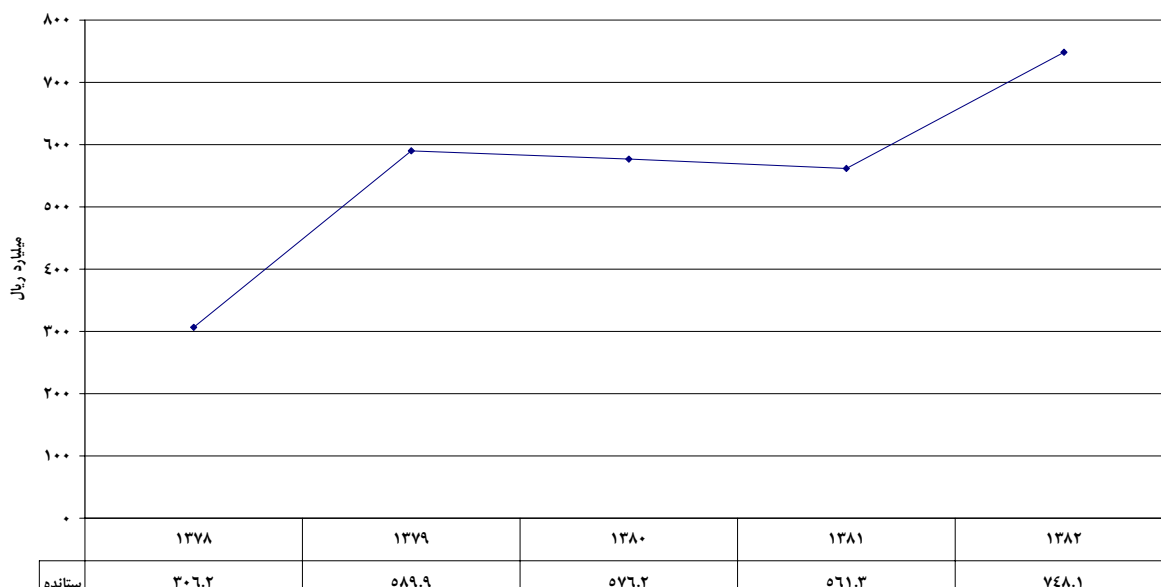

مأخذ: ۱- سالنامه آماری استان زنجان، ۸۲-۱۳۷۸.

۲- حساب‌های ملی و منطقه‌ای، ۱۳۸۵.



## جدول شماره ۲۴- روند تغییرات شاخص‌های اصلی اقتصادی رشته‌های فعالیت‌های صنعتی محصولات فلزی فابریکی

## استان

متوسط نرخ رشد	سال					کشور	واحد	عنوان
	۱۳۸۲	۱۳۸۱	۱۳۸۰	۱۳۷۹	۱۳۷۸			
۱۲	۸۰	۷۰	۵۰	۵۷		استان	نفر	۱- اشتغال در کارگاه‌های بزرگ صنعتی <sup>۱</sup>
۱/۲	۳۲۷	۳۴۴	۲۹۲	۳۱۵		استان	نفر	۲- اشتغال صنعت (تعداد اشتغال در کارگاه‌های صنعتی ۱۰ نفر بیش‌تر) <sup>۱</sup>
۶۸/۹	۶۸/۳	۵۱/۸	۱۰۳/۳	۶۲/۶	۸/۴	استان	میلیارد ریال	۳- ارزش افزوده <sup>۲</sup>
۵۲/۳	۱۶۱/۶	۱۳۱/۷	۱۲۶/۳	۱۷۰/۶	۳۰	استان	میلیارد ریال	۴- ارزش تولیدات صنعتی (ستانده) <sup>۲</sup>

مأخذ: ۱- سالنامه آماری استان زنجان، ۸۲-۱۳۷۸.

۲- حساب‌های ملی و منطقه‌ای، ۱۳۸۵.

## نمودار شماره ۵۶- روند تغییرات اشتغال رشته‌های فعالیت‌های صنعتی محصولات فلزی فابریکی

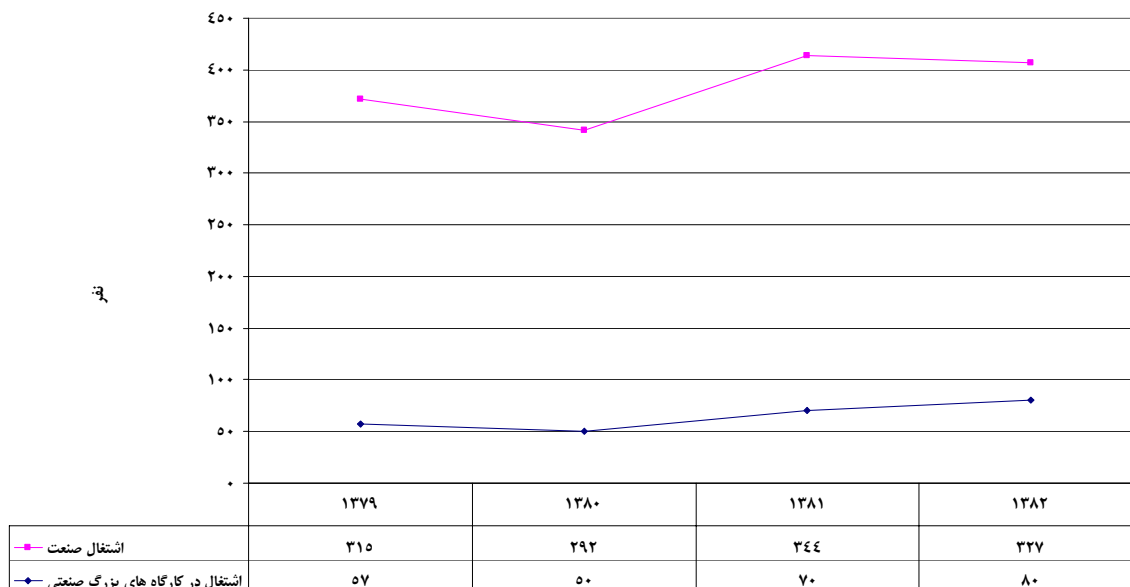

مأخذ: ۱- سالنامه آماری استان زنجان، ۸۲-۱۳۷۸.

۲- حساب‌های ملی و منطقه‌ای، ۱۳۸۵.



### نمودار شماره ۵۷- روند تغییرات ارزش افزوده رشته فعالیت‌های صنعتی محصولات فلزی فابریکی

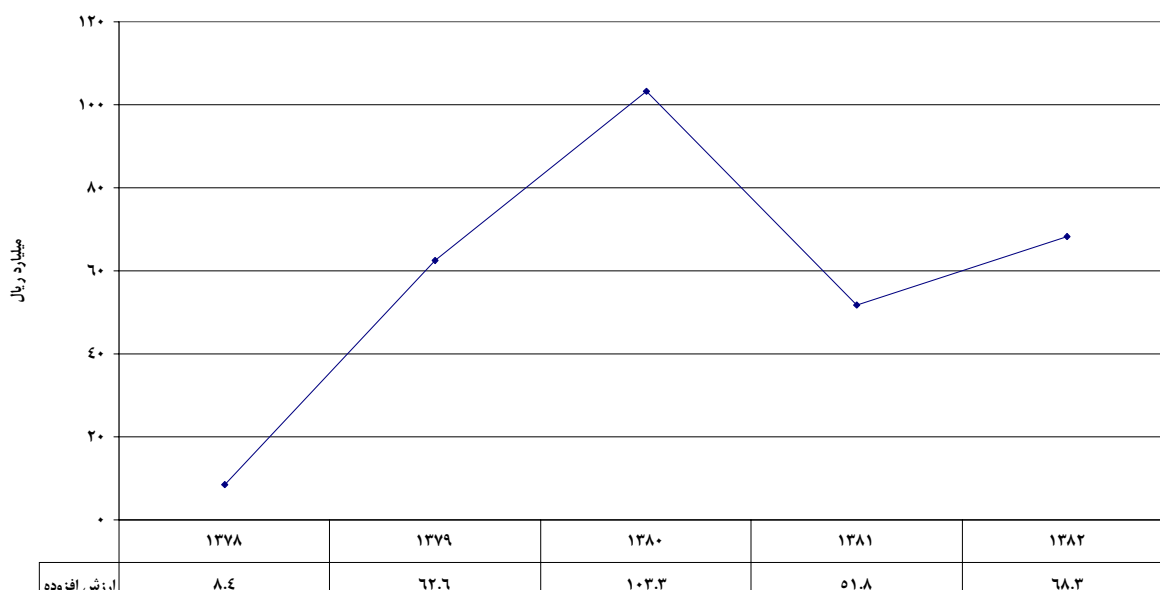

مأخذ: ۱- سالنامه آماری استان زنجان، ۸۲-۱۳۷۸.

۲- حساب‌های ملی و منطقه‌ای، ۱۳۸۵.

### نمودار شماره ۵۸- روند تغییرات ارزش تولیدات صنعتی (استانده) رشته فعالیت‌های صنعتی محصولات فلزی فابریکی

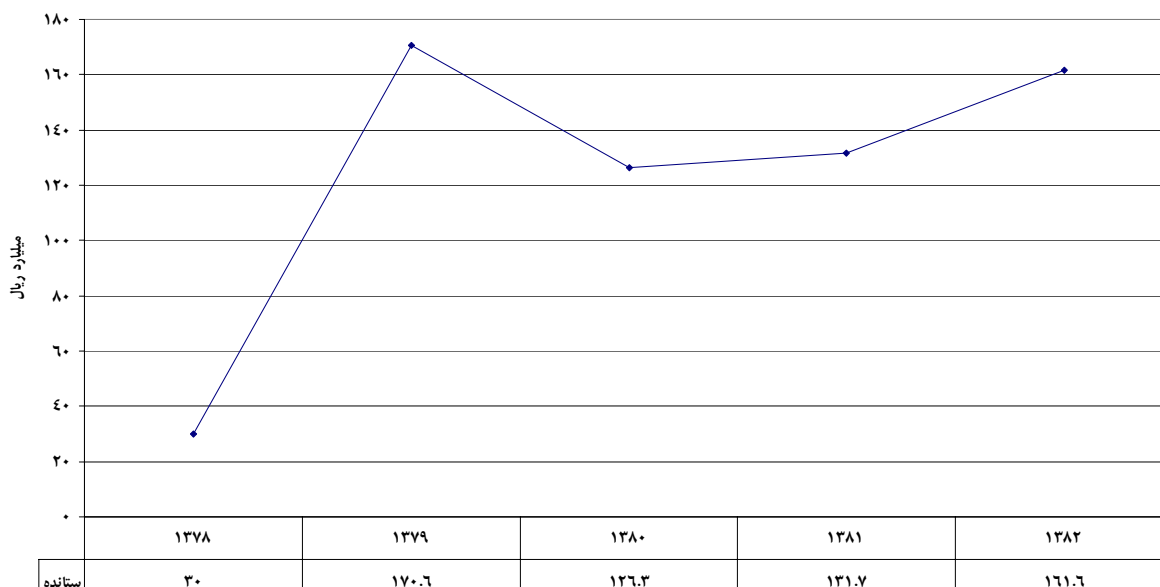

مأخذ: ۱- سالنامه آماری استان زنجان، ۸۲-۱۳۷۸.

۲- حساب‌های ملی و منطقه‌ای، ۱۳۸۵.



## جدول شماره ۲۵- روند تغییرات شاخص‌های اصلی اقتصادی رشته‌ی فعالیت‌های صنعتی ساخت ماشین‌آلات و

## تجهیزات استان

متوسط نرخ رشد	سال					کشور	واحد	عنوان	متغیر / شاخص
	۱۳۸۲	۱۳۸۱	۱۳۸۰	۱۳۷۹	۱۳۷۸				
۸/۹	۵۵۲	۲۳۹	۵۱۵	۴۲۷		استان	نفر	اشتغال در کارگاه‌های بزرگ صنعتی <sup>۱</sup>	۱
-۱/۱	۵۷۳	۳۹۶	۶۳۲	۵۹۲		استان	نفر	اشتغال صنعت (تعداد اشتغال در کارگاه‌های صنعتی ۱۰ نفر بیش‌تر)	۲
۴۲/۲	۴۸/۲	۲۰/۲	۱۶/۴	۲۰/۵	۱۱/۸	استان	میلیارد ریال	ارزش افزوده <sup>۲</sup>	۳
۴۰/۱	۱۰۹/۳	۵۶/۵	۶۵/۴	۵۷/۴	۲۸/۴	استان	میلیارد ریال	ارزش تولیدات صنعتی (ستانده) <sup>۳</sup>	۴

مأخذ: ۱- سالنامه آماری استان زنجان، ۸۲-۱۳۷۸.

۲- حساب‌های ملی و منطقه‌ای، ۱۳۸۵.

## نمودار شماره ۵۹- روند تغییرات اشتغال در رشته فعالیت‌های صنعتی ساخت ماشین‌آلات و تجهیزات



مأخذ: ۱- سالنامه آماری استان زنجان، ۸۲-۱۳۷۸.

۲- حساب‌های ملی و منطقه‌ای، ۱۳۸۵.





### نمودار شماره ۶۰- روند تغییرات ارزش افزوده در رشته فعالیتهای صنعتی ساخت ماشین آلات و تجهیزات

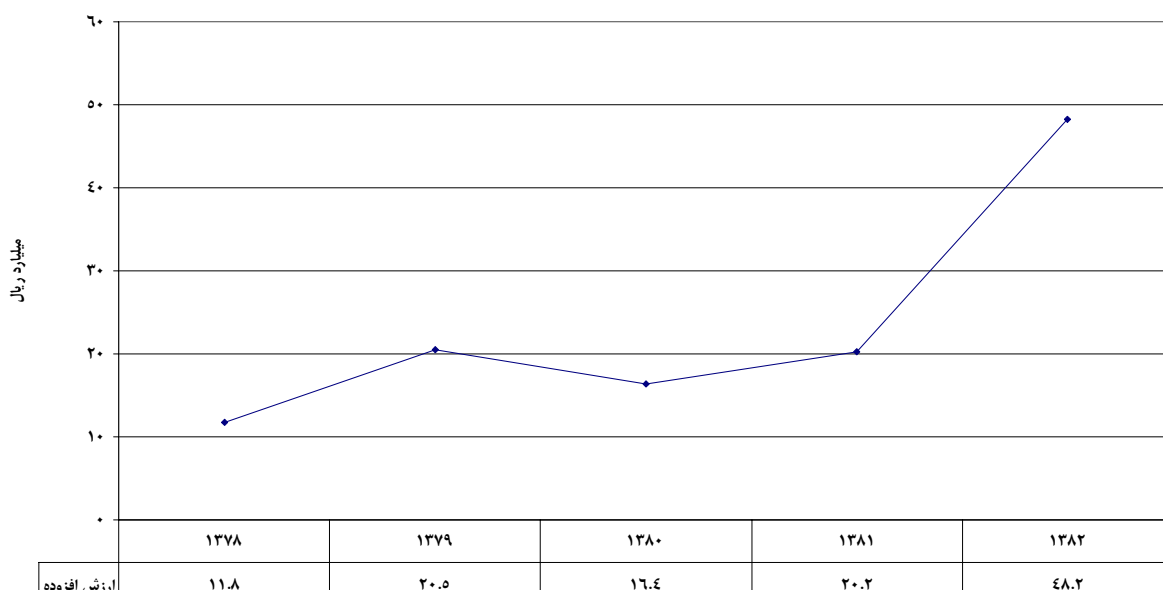

مأخذ: ۱- سالنامه آماری استان زنجان، ۸۲-۱۳۷۸.

۲- حسابهای ملی و منطقه‌ای، ۱۳۸۵.

### نمودار شماره ۶۱- روند تغییرات ارزش تولیدات صنعتی (ستانده) در رشته فعالیتهای صنعتی ساخت ماشین آلات و تجهیزات

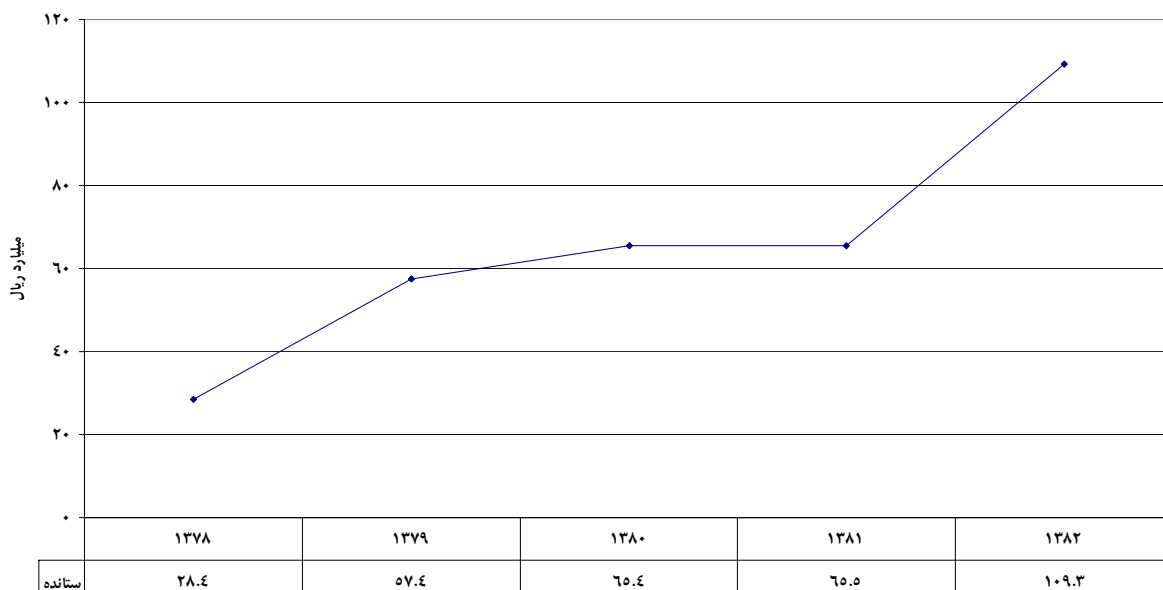

مأخذ: ۱- سالنامه آماری استان زنجان، ۸۲-۱۳۷۸.

۲- حسابهای ملی و منطقه‌ای، ۱۳۸۵.



## جدول شماره ۲۶ - روند تغییرات شاخص‌های اصلی اقتصادی رشته‌ی فعالیت‌های صنعتی ماشین‌آلات و دستگاه‌های

## برقی استان

سال						متغیر / شاخص		
متوسط نرخ رشد	۱۳۸۲	۱۳۸۱	۱۳۸۰	۱۳۷۹	۱۳۷۸	کشور	واحد	عنوان
۸/۱	۳۳۷۷	۳۲۸۲	۳۱۰۶	۲۶۷۵		استان	نفر	۱ اشتغال در کارگاه‌های بزرگ صنعتی <sup>۱</sup>
۸/۵	۳۴۸۷	۳۳۳۳	۳۱۴۷	۲۷۲۶		استان	نفر	۲ اشتغال صنعت (تعداد اشتغال در کارگاه‌های صنعتی ۱۰ نفر بیش‌تر) <sup>۱</sup>
۲۵/۹	۴۵۶/۸	۳۳۹/۲	۳۶۴/۶	۲۴۴/۹	۱۸۲	استان	میلیارد ریال	۳ ارزش افزوده <sup>۲</sup>
۳۳/۲	۱۲۸۶/۹	۹۶۶/۵	۸۸۷/۶	۶۸۸/۱	۴۰۸/۴	استان	میلیارد ریال	۴ ارزش تولیدات صنعتی (ستانده) <sup>۲</sup>

مأخذ: ۱- سالنامه آماری استان زنجان، ۸۲-۱۳۷۸.

۲- حساب‌های ملی و منطقه‌ای، ۱۳۸۵.

## نمودار شماره ۶۲ - روند تغییرات اشتغال در رشته فعالیت‌های صنعتی ماشین‌آلات و دستگاه‌های برقی

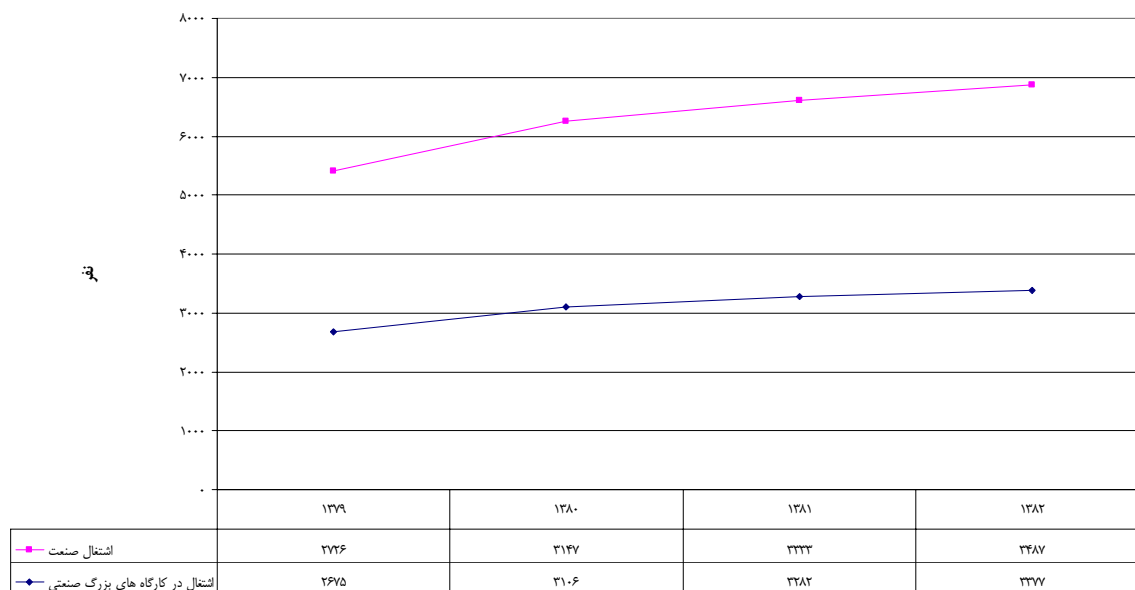

مأخذ: ۱- سالنامه آماری استان زنجان، ۸۲-۱۳۷۸.

۲- حساب‌های ملی و منطقه‌ای، ۱۳۸۵.



### نمودار شماره‌ی ۶۳- روند تغییرات ارزش افزوده در رشته فعالیت‌های صنعتی ماشین آلات و دستگاه‌های برقی

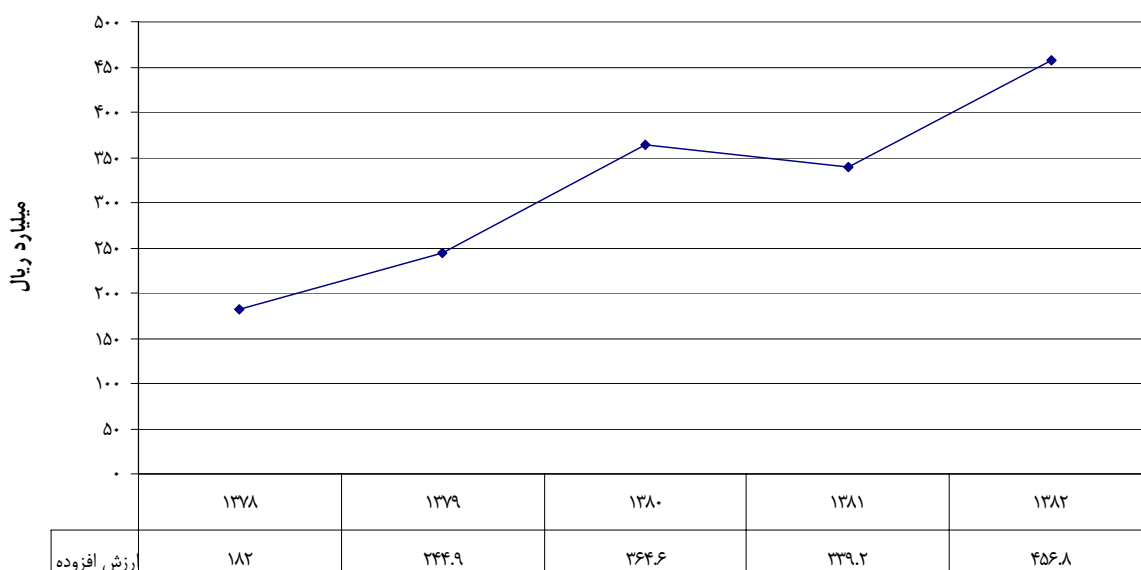

مأخذ: ۱- سالنامه آماری استان زنجان، ۸۲-۱۳۷۸.

۲- حساب‌های ملی و منطقه‌ای، ۱۳۸۵.

### نمودار شماره‌ی ۶۴- روند تغییرات ارزش تولیدات صنعتی (ستانده) در رشته فعالیت‌های صنعتی ماشین آلات و دستگاه‌های برقی

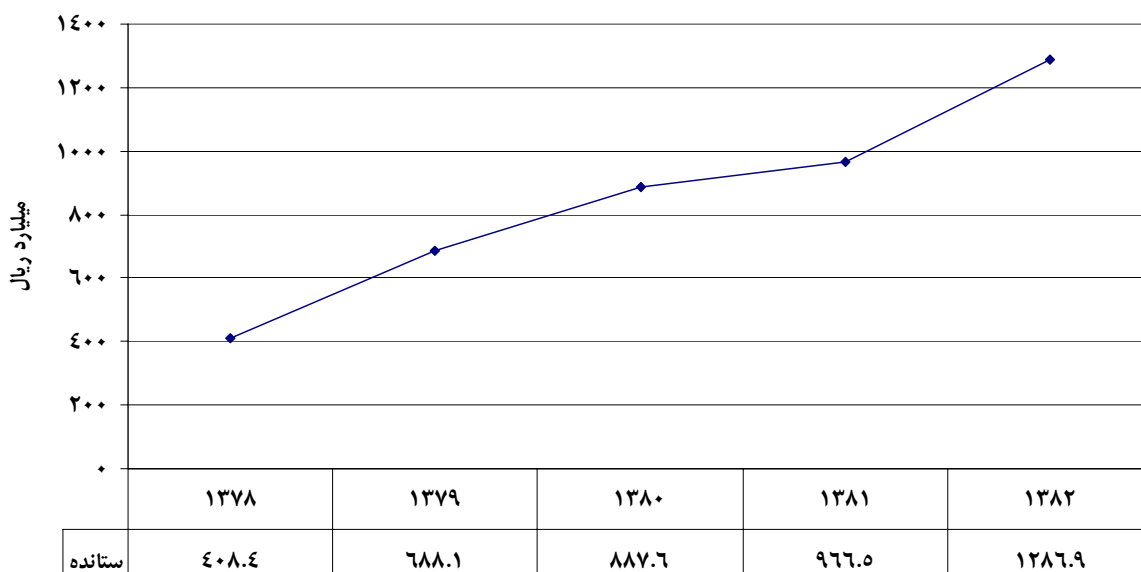

مأخذ: ۱- سالنامه آماری استان زنجان، ۸۲-۱۳۷۸.

۲- حساب‌های ملی و منطقه‌ای، ۱۳۸۵.



## جدول شماره ۲۷- روند تغییرات شاخص‌های اصلی اقتصادی رشته‌ی فعالیت‌های صنعتی رادیو، تلویزیون و وسایل

## ارتباطی استان

متوسط نرخ رشد	سال					استان	واحد	عنوان	متغیر / شاخص
	۱۳۸۲	۱۳۸۱	۱۳۸۰	۱۳۷۹	۱۳۷۸				
	۰	۰	۰	۰		استان	نفر	اشتغال در کارگاه‌های بزرگ صنعتی <sup>۱</sup>	۱
-۹/۵	۲۰	۳۴	۳۴	۲۷		استان	نفر	اشتغال صنعت (تعداد اشتغال در کارگاه‌های صنعتی ۱۰ نفر بیش‌تر)	۲
۲۷/۸	۰/۸	۱/۱	/۴	۱/۱	/۳	استان	میلیارد ریال	ارزش افزوده <sup>۲</sup>	۳
-۴	۱/۷	۳/۵	۲/۹	۵/۵	۲	استان	میلیارد ریال	ارزش تولیدات صنعتی (ستانده) <sup>۲</sup>	۴

مأخذ: ۱- سالنامه آماری استان زنجان، ۸۲-۱۳۷۸.

۲- حساب‌های ملی و منطقه‌ای، ۱۳۸۵.

## نمودار شماره ۶۵- روند تغییرات اشتغال در رشته فعالیت‌های صنعتی رادیو، تلویزیون و وسایل ارتباطی

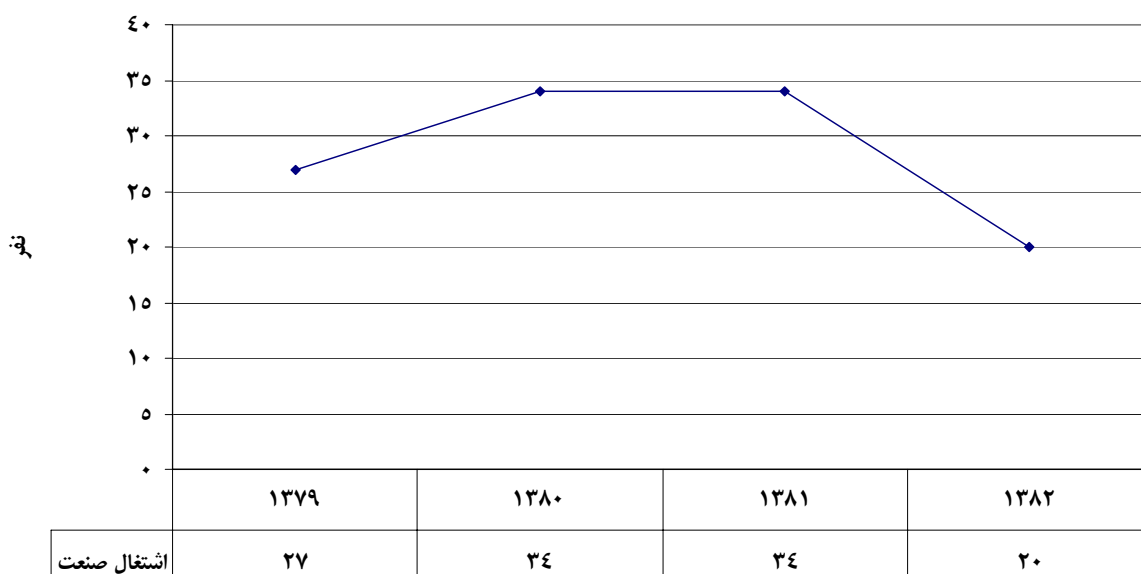

مأخذ: ۱- سالنامه آماری استان زنجان، ۸۲-۱۳۷۹.

۲- حساب‌های ملی و منطقه‌ای، ۱۳۸۵.



### نمودار شماره ۶۶- روند تغییرات ارزش افزوده در رشته فعالیت‌های صنعتی رادیو، تلویزیون و وسایل ارتباطی

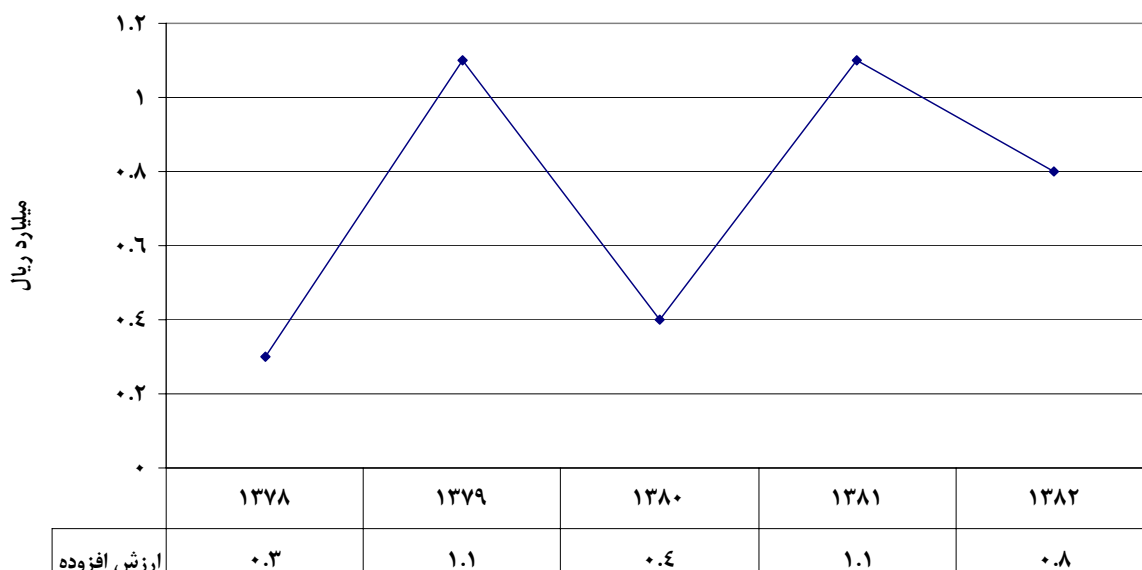

مأخذ: ۱- سالنامه آماری استان زنجان، ۸۲-۱۳۷۸.

۲- حساب‌های ملی و منطقه‌ای، ۱۳۸۵.

### نمودار شماره ۶۷- روند تغییرات ارزش تولیدات صنعتی (ستانده) در رشته فعالیت‌های صنعتی رادیو، تلویزیون و وسایل ارتباطی

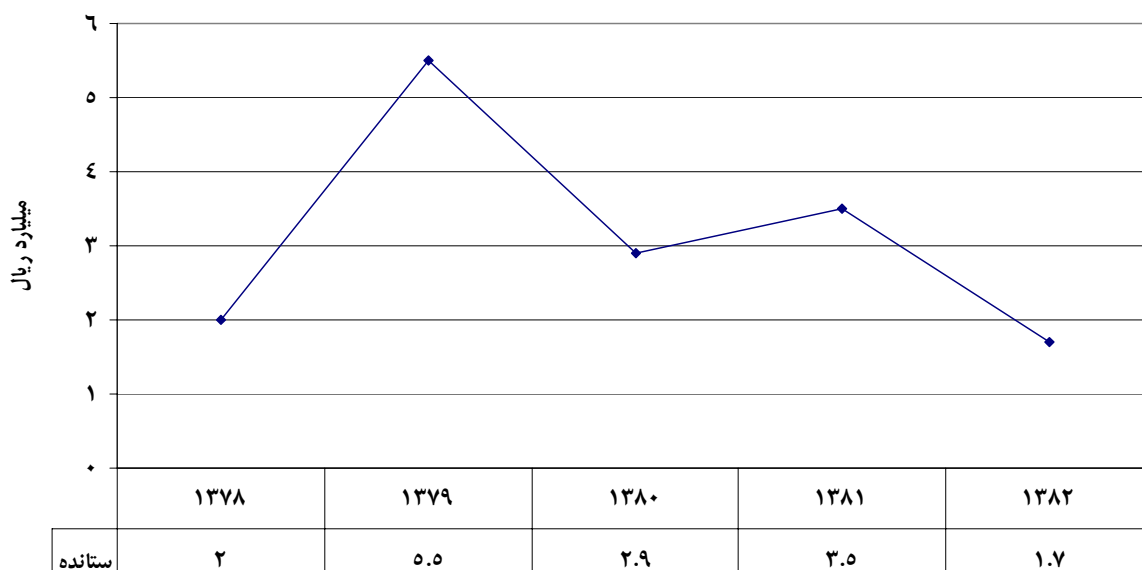

مأخذ: ۱- سالنامه آماری استان زنجان، ۸۲-۱۳۷۸.

۲- حساب‌های ملی و منطقه‌ای، ۱۳۸۵.



جدول شماره ۲۸- روند تغییرات شاخص های اصلی اقتصادی رشته های فعالیت های صنعتی ابزار پزشکی، اپتیکی، دقیق

## و ساعت استان

سال						استان	متغیر / شاخص	
متوسط نرخ رشد	۱۳۸۲	۱۳۸۱	۱۳۸۰	۱۳۷۹	۱۳۷۸	کشور	واحد	عنوان
-۲	۱۶۰	۱۴۹	۲۵۷	۱۷۰		استان	نفر	۱ اشتغال در کارگاه های بزرگ صنعتی ۱
-۲/۷	۲۲۳	۲۹۹	۳۱۵	۲۴۲		استان	نفر	۲ اشتغال صنعت (تعداد اشتغال در کارگاه های صنعتی ۱۰ نفر بیش تر) <sup>۱</sup>
۱۲/۴	۷/۵	۶/۹	۷/۲	۷	۴/۷	استان	میلیارد ریال	۳ ارزش افزوده <sup>۲</sup>
۸	۱۶/۶	۱۸/۲	۱۸/۵	۱۵/۴	۱۲/۲	استان	میلیارد ریال	۴ ارزش تولیدات صنعتی (ستانده) <sup>۲</sup>

مأخذ: ۱- سالنامه آماری استان زنجان، ۸۲-۱۳۷۸.

۲- حساب های ملی و منطقه ای، ۱۳۸۵.

نمودار شماره ۶۸- روند تغییرات اشتغال در رشته فعالیت های صنعتی ابزار پزشکی، اپتیکی، دقیق و ساعت

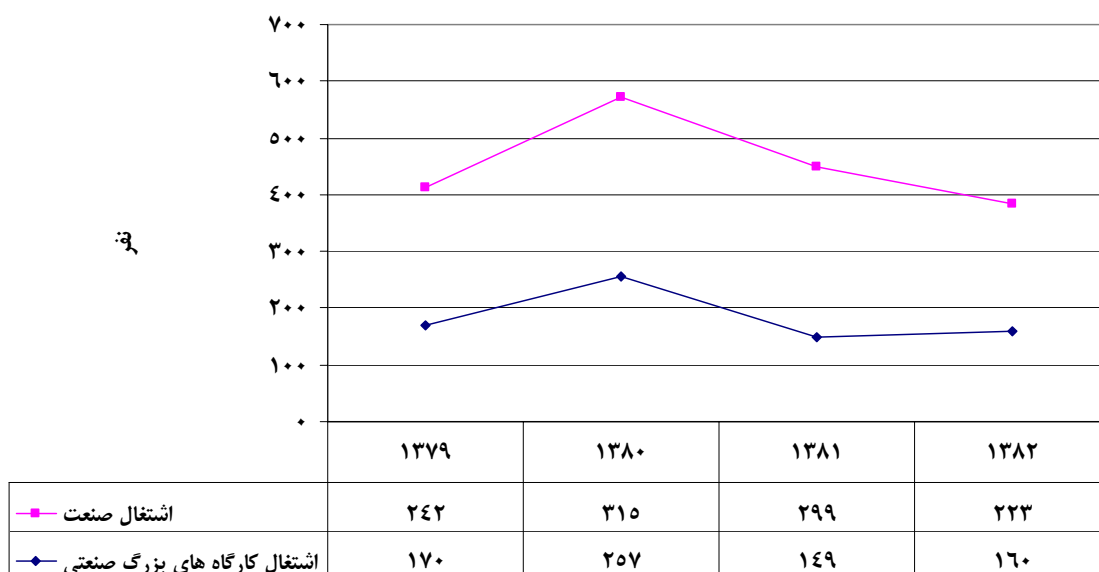

مأخذ: ۱- سالنامه آماری استان زنجان، ۸۲-۱۳۷۹.

۲- حساب های ملی و منطقه ای، ۱۳۸۵.



نمودار شماره ی ۶۹- روند تغییرات ارزش افزوده در رشته فعالیت های صنعتی ابزار پزشکی، اپتیکی، دقیق و ساعت

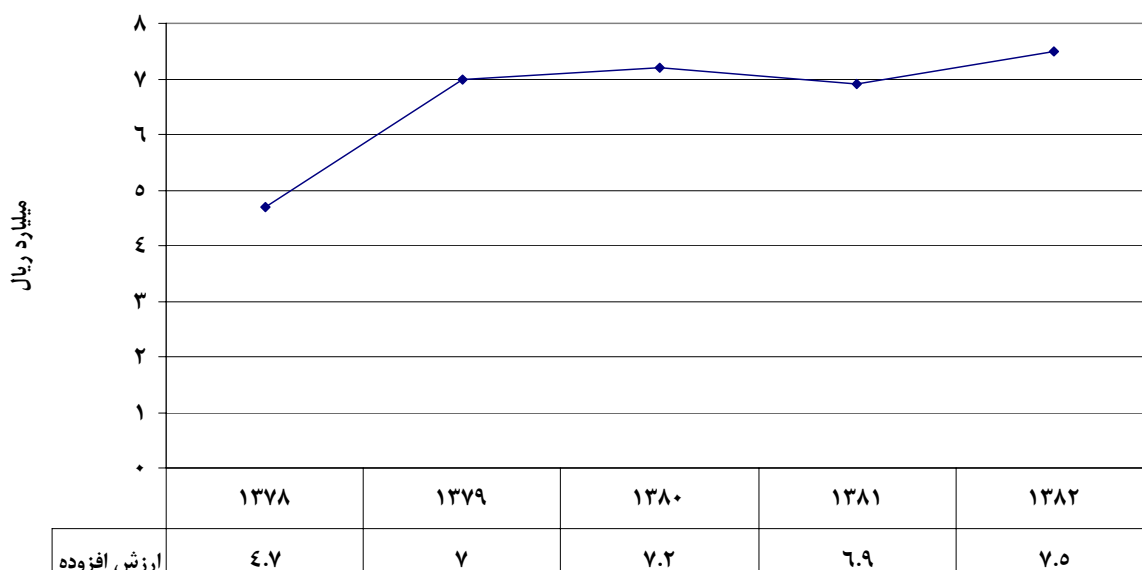

مأخذ: ۱- سالنامه آماری استان زنجان، ۸۲-۱۳۷۸.

۲- حساب های ملی و منطقه ای، ۱۳۸۵.

نمودار شماره ی ۷۰- روند تغییرات ارزش تولیدات صنعتی (ستانده) در رشته فعالیت های صنعتی ابزار پزشکی، اپتیکی، دقیق و ساعت

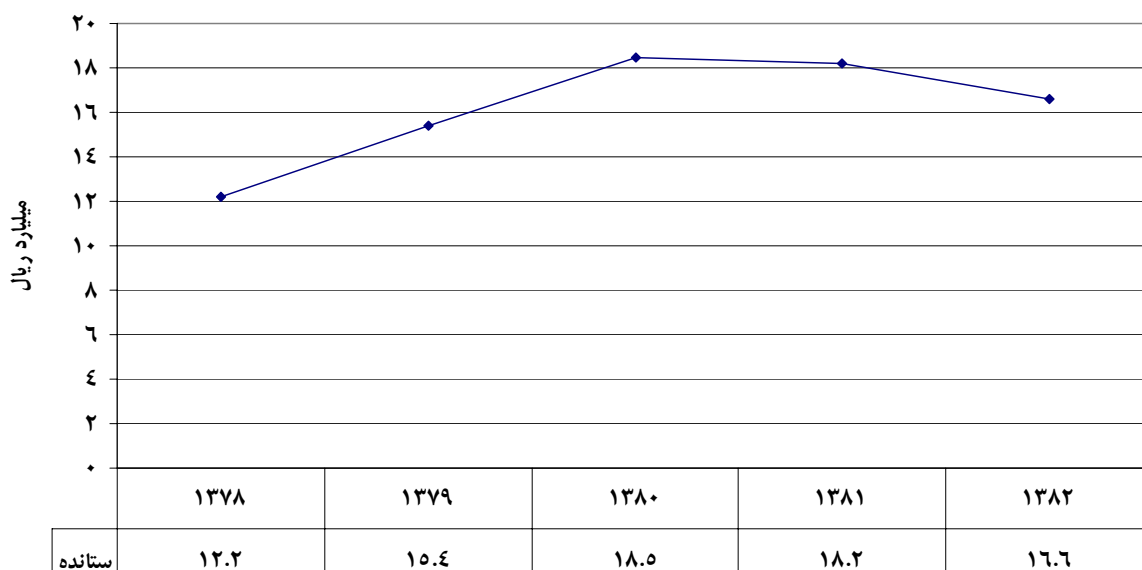

مأخذ: ۱- سالنامه آماری استان زنجان، ۸۲-۱۳۷۸.

۲- حساب های ملی و منطقه ای، ۱۳۸۵.



جدول شماره ۲۹- روند تغییرات شاخص‌های اصلی اقتصادی رشته‌های فعالیت‌های صنعتی وسایل نقلیه موتوری استان

متوسط نرخ رشد	سال							استان کشور	واحد	عنوان
	۱۳۸۲	۱۳۸۱	۱۳۸۰	۱۳۷۹	۱۳۷۸	۱۳۷۵	۱۳۷۲			
۱۷/۶	۲۶۰	۴۶۹	۱۷۱	۱۶۰	-	-	-	استان	نفر	۱ اشتغال در کارگاه‌های بزرگ صنعتی <sup>۱</sup>
۹/۱	۳۰۳	۴۹۸	۲۵۱	۲۳۳	-	-	-	استان	نفر	۲ اشتغال صنعت (تعداد اشتغال در کارگاه‌های صنعتی ۱۰ نفر بیش‌تر)
۳۳/۳	۱۱/۷	۲۱/۶	۷/۶	۵/۶	۳/۷	-	-	استان	میلیارد ریال	۳ ارزش افزوده <sup>۲</sup>
۴۳/۳	۳۵/۴	۵۶/۶	۲۴/۶	۱۵/۱	۸/۴	-	-	استان	میلیارد ریال	۴ ارزش تولیدات صنعتی (ستانده) <sup>۲</sup>

مأخذ: ۱- سالنامه آماری استان زنجان، ۸۲-۱۳۷۳.

۲- حساب‌های ملی و منطقه‌ای، ۱۳۸۵.

نمودار شماره ۷۱- روند تغییرات اشتغال در رشته فعالیت‌های وسایل نقلیه موتوری

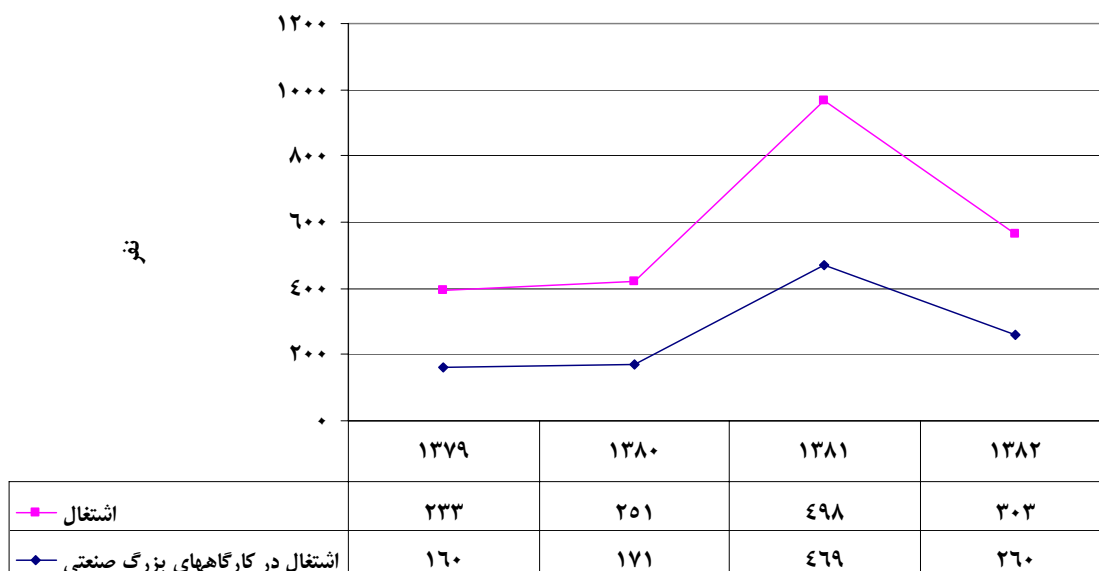

مأخذ: ۱- سالنامه آماری استان زنجان، ۸۲-۱۳۷۳.

۲- حساب‌های ملی و منطقه‌ای، ۱۳۸۵.





### نمودار شماره ۷۲- روند تغییرات ارزش افزوده در رشته فعالیت‌های وسایل نقلیه موتوری

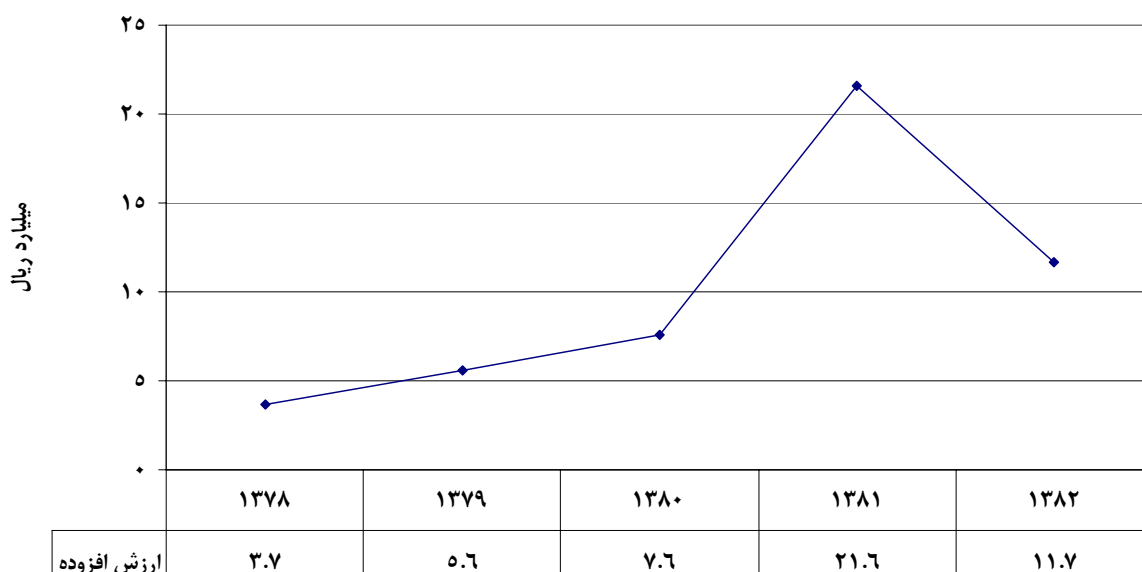

مأخذ: ۱- سالنامه آماری استان زنجان، ۸۲-۱۳۷۸.

۲- حساب‌های ملی و منطقه‌ای، ۱۳۸۵.

### نمودار شماره ۷۳- روند تغییرات ارزش تولیدات صنعتی (ستانده) در رشته فعالیت‌های وسایل نقلیه موتوری

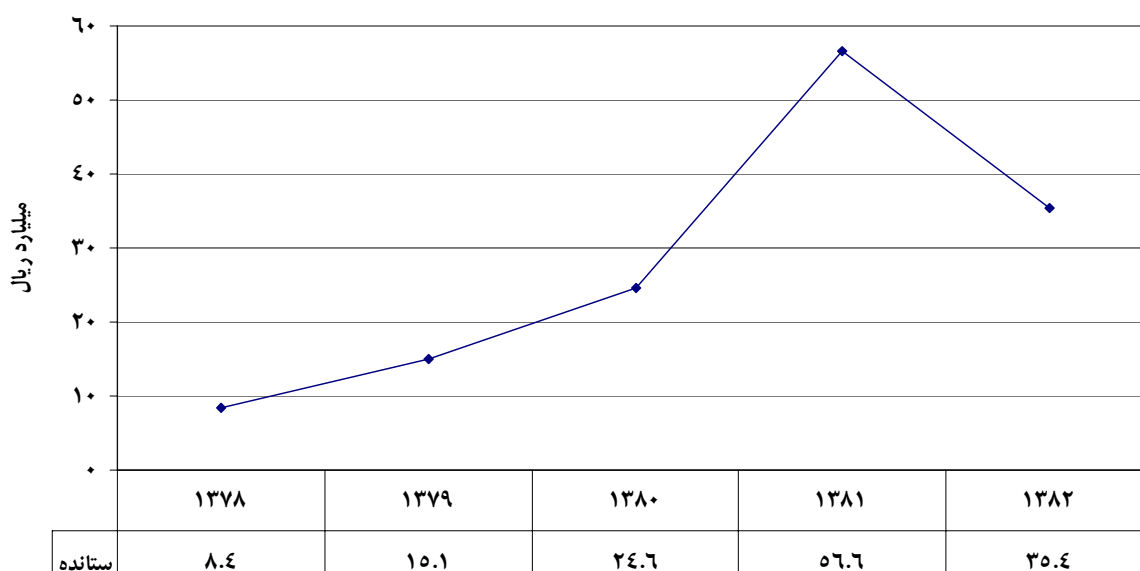

مأخذ: ۱- سالنامه آماری استان زنجان، ۸۲-۱۳۷۸.

۲- حساب‌های ملی و منطقه‌ای، ۱۳۸۵.



## جدول شماره ۳۰ - روند تغییرات شاخص‌های اصلی اقتصادی رشته‌های فعالیت‌های صنعتی سایر تجهیزات حمل و نقل

## استان

متوسط نرخ رشد	سال					کشور	واحد	عنوان	منغیر / شاخص
	۱۳۸۲	۱۳۸۱	۱۳۸۰	۱۳۷۹	۱۳۷۸				
-۱۱/۱	۹۰	۷۲	۷۲	۱۲۸		استان	نفر	اشتغال در کارگاه‌های بزرگ صنعتی <sup>۱</sup>	
۰/۵	۱۹۴	۱۲۶	۱۴۴	۱۹۱		استان	نفر	اشتغال صنعت (تعداد اشتغال در کارگاه‌های صنعتی ۱۰ نفر بیش‌تر)	
۸۶/۷	۵۸/۳	۱۵/۸	۴/۱	۵/۶	۴/۸	استان	میلیارد ریال	ارزش افزوده <sup>۲</sup>	
۱۰۳/۵	۱۲۳/۵	۲۳/۹	۶/۷	۱۳/۵	۷/۲	استان	میلیارد ریال	ارزش تولیدات صنعتی (ستانده) <sup>۲</sup>	

مأخذ: ۱- سالنامه آماری استان زنجان، ۸۲-۱۳۷۸.

۲- حساب‌های ملی و منطقه‌ای، ۱۳۸۵.

## نمودار شماره ۷۴ - روند تغییرات اشتغال در رشته فعالیت‌های صنعتی سایر تجهیزات حمل و نقل

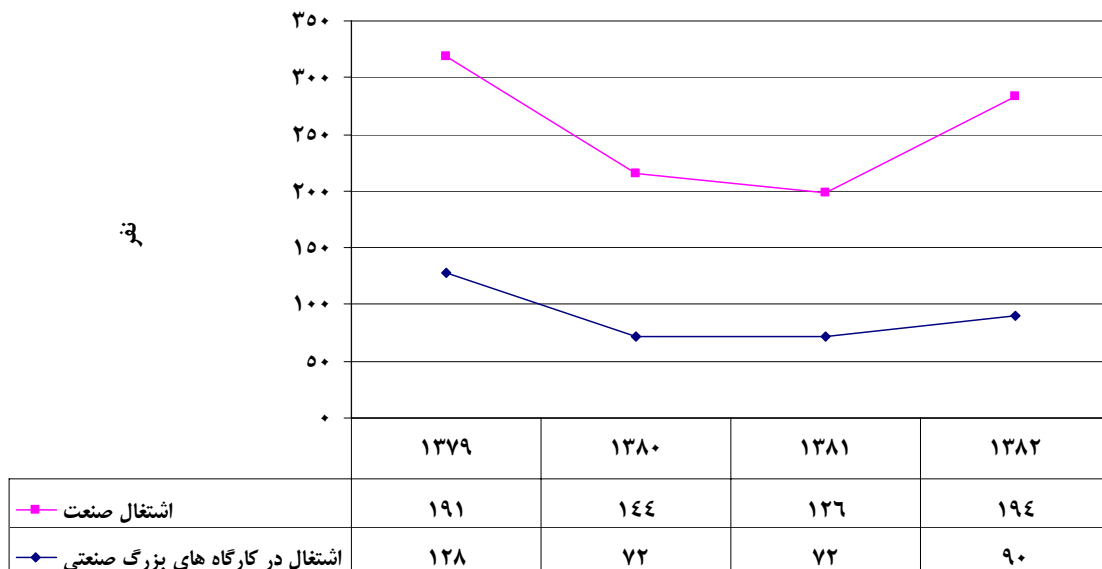

مأخذ: ۱- سالنامه آماری استان زنجان، ۸۲-۱۳۷۸.

۲- حساب‌های ملی و منطقه‌ای، ۱۳۸۵.



### نمودار شماره ۷۵- روند تغییرات ارزش افزوده در رشته فعالیت‌های صنعتی سایر تجهیزات حمل و نقل

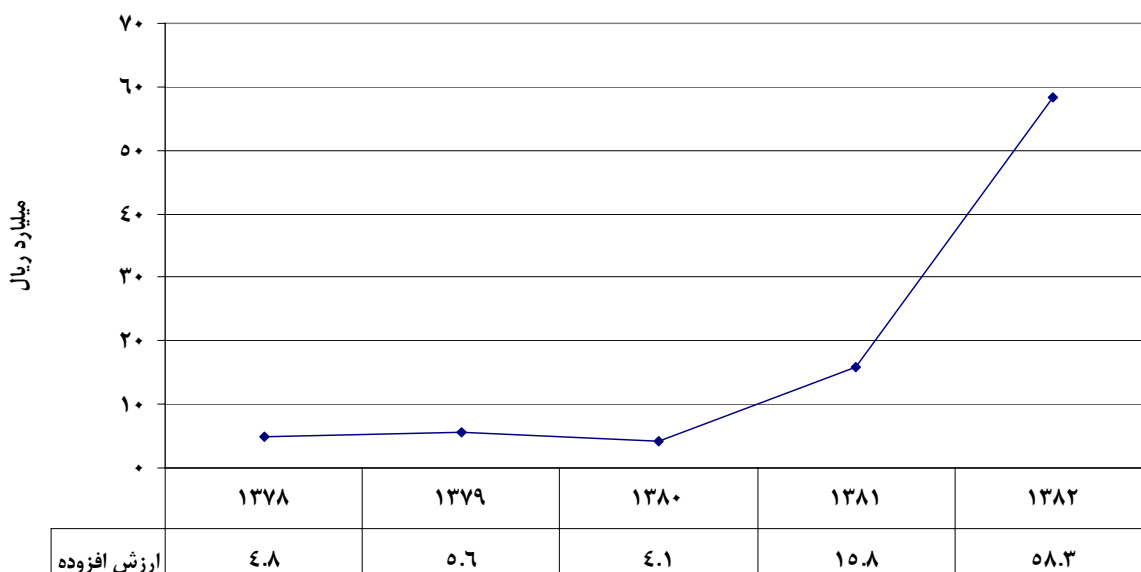

مأخذ: ۱- سالنامه آماری استان زنجان، ۸۲-۱۳۷۸.

۲- حساب‌های ملی و منطقه‌ای، ۱۳۸۵.

### نمودار شماره ۷۶- روند تغییرات ارزش تولیدات صنعتی (ستانده) در رشته فعالیت‌های صنعتی سایر تجهیزات

حمل و نقل

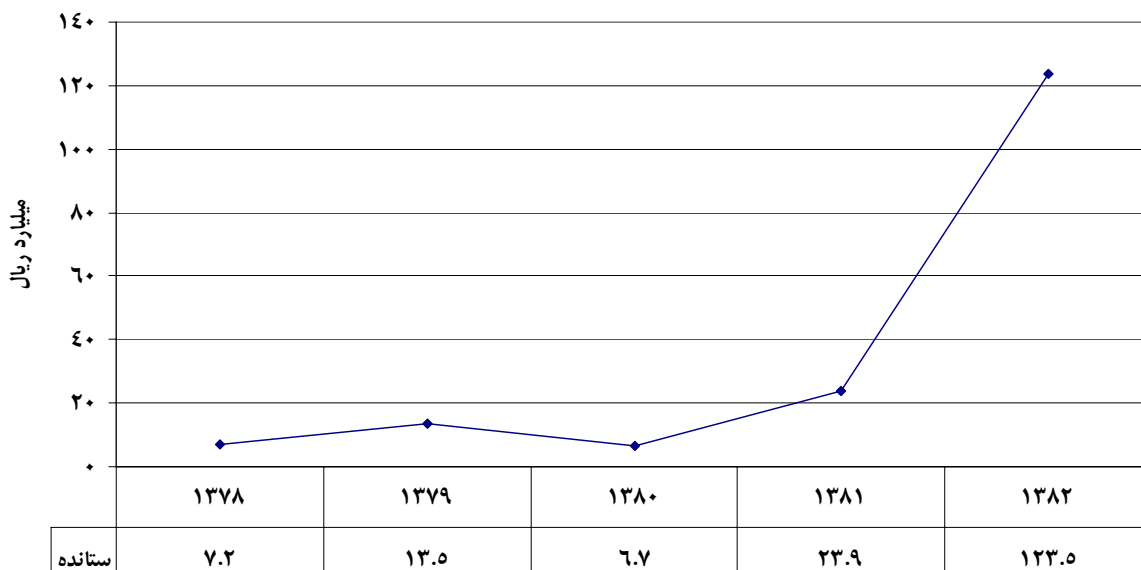

مأخذ: ۱- سالنامه آماری استان زنجان، ۸۲-۱۳۷۸.

۲- حساب‌های ملی و منطقه‌ای، ۱۳۸۵.



## جدول شماره ۳۱- روند تغییرات شاخص‌های اصلی اقتصادی رشته‌ی فعالیت‌های صنعتی مبلمان و سایر مصنوعات

## استان

متوسط نرخ رشد	سال					کشور	واحد	عنوان	متغیر / شاخص
	۱۳۸۲	۱۳۸۱	۱۳۸۰	۱۳۷۹	۱۳۷۸				
-	۰	۰	۰	۰	-	استان	نفر	اشتغال در کارگاه‌های بزرگ صنعتی <sup>۱</sup>	۱
-۳۰/۷	۲۸	۳۰	۴۹	۸۴	-	استان	نفر	اشتغال صنعت (تعداد اشتغال در کارگاه‌های صنعتی ۱۰ نفر بیش‌تر) <sup>۱</sup>	۲
۲۷/۶	۲۲/۳	۱۴/۱	۷/۲	۵	۸/۴	استان	میلیارد ریال	ارزش افزوده <sup>۲</sup>	۳
۳۸/۴	۴۵/۲	۲۹/۴	۱۶/۹	۱۴/۸	۱۲/۳	استان	میلیارد ریال	ارزش تولیدات صنعتی (ستانده) <sup>۲</sup>	۴

مأخذ: ۱- سالنامه آماری استان زنجان، ۸۲-۱۳۷۸.

۲- حساب‌های ملی و منطقه‌ای، ۱۳۸۵.

## نمودار شماره ۷۷- روند تغییرات اشتغال در رشته فعالیت‌های صنعتی مبلمان و سایر مصنوعات

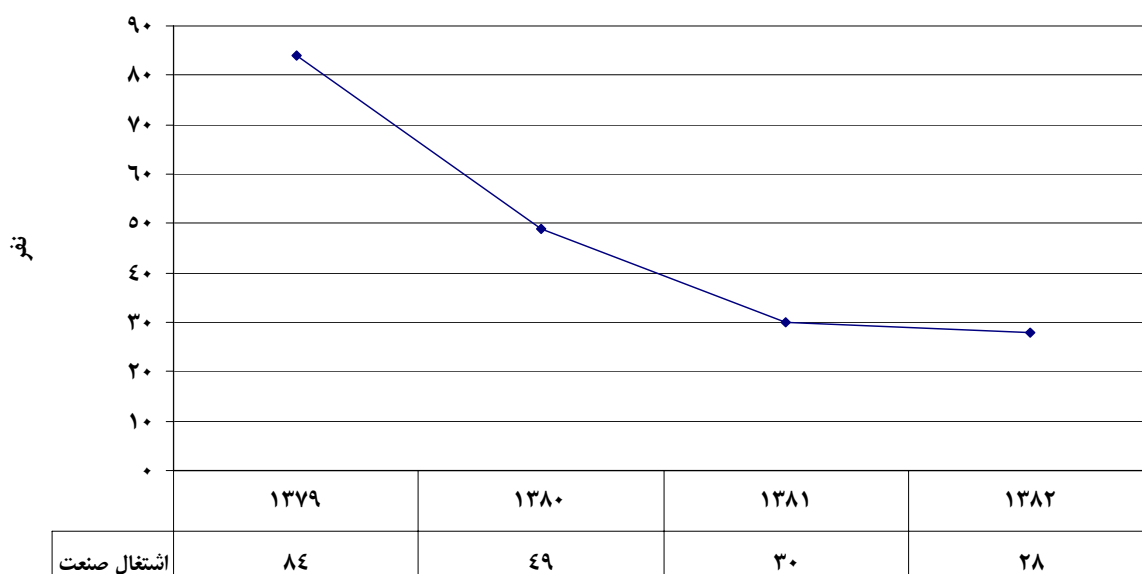

مأخذ: ۱- سالنامه آماری استان زنجان، ۸۲-۱۳۷۸.

۲- حساب‌های ملی و منطقه‌ای، ۱۳۸۵.



### نمودار شماره ۷۸- روند تغییرات ارزش افزوده در رشته فعالیت‌های صنعتی مبلمان و سایر مصنوعات

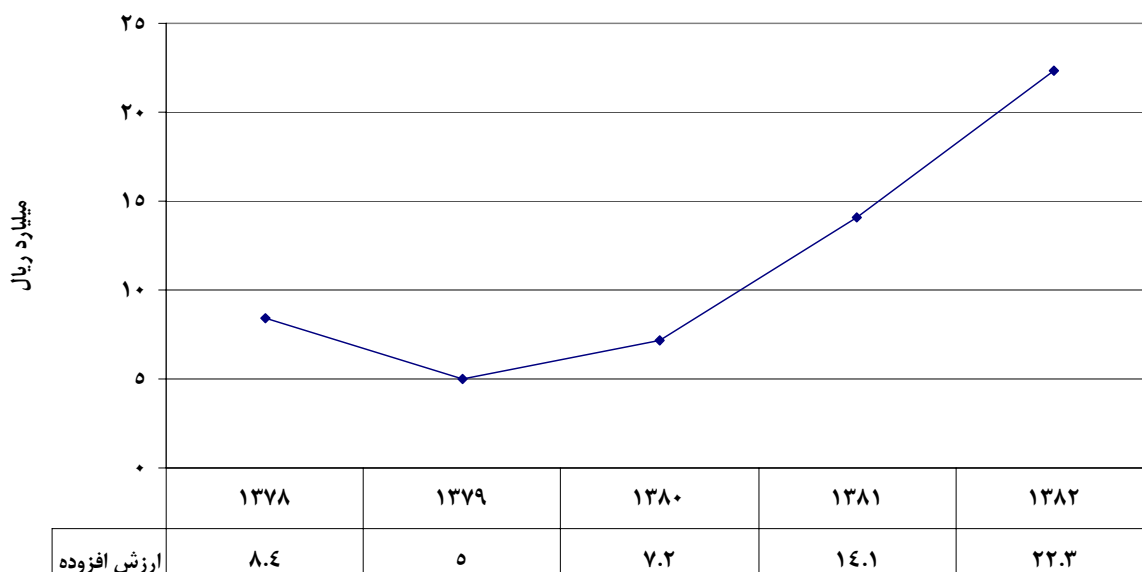

مأخذ: ۱- سالنامه آماری استان زنجان، ۸۲-۱۳۷۸.

۲- حساب‌های ملی و منطقه‌ای، ۱۳۸۵.

### نمودار شماره ۷۹- روند تغییرات ارزش تولیدات صنعتی (ستانده) در رشته فعالیت‌های صنعتی مبلمان و سایر

مصنوعات

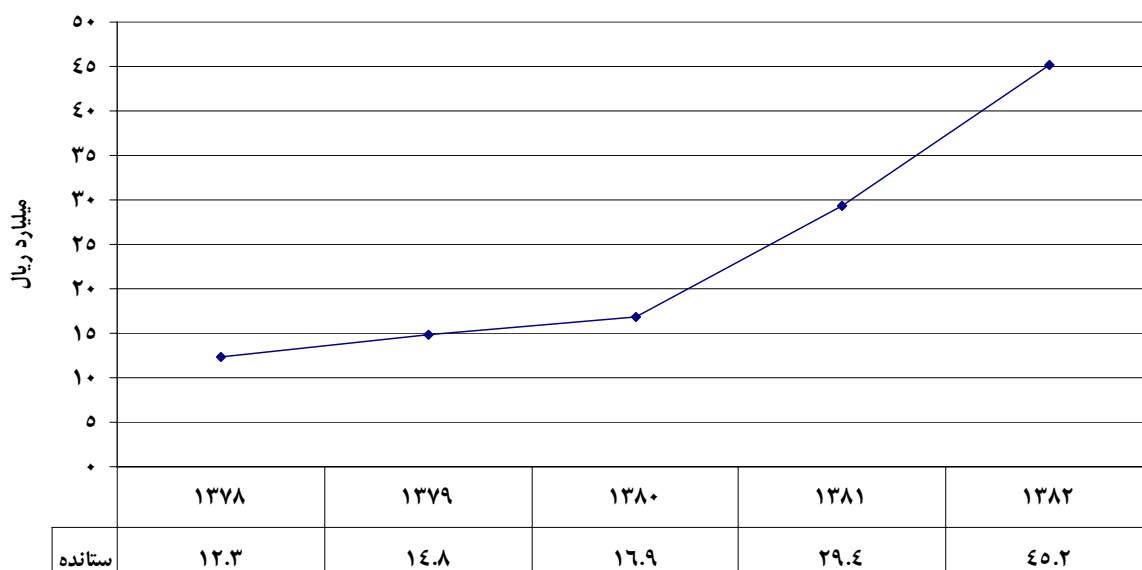

مأخذ: ۱- سالنامه آماری استان زنجان، ۸۲-۱۳۷۸.

۲- حساب‌های ملی و منطقه‌ای، ۱۳۸۵.



## جدول شماره ۳۲- متوسط نرخ رشد شاخص‌های اصلی اقتصادی به تفکیک رشته‌ی فعالیت‌های صنعتی استان بین

سال‌های ۸۲-۱۳۷۹

ردیف	کد رقمی <sup>۲</sup>	فعالیت‌ها	اشتغال کارگاه‌های بزرگ صنعتی (درصد) <sup>۱</sup>	اشتغال کارگاه‌های بالای ۱۰ نفر کارکن (درصد) <sup>۱</sup>	ارزش افزوده (درصد) <sup>۲</sup>	ارزش تولیدات صنعتی (درصد) <sup>۲</sup>
۱	۱۵	محصولات غذایی و آشامیدنی‌ها	-۰/۸	-۱/۳	-۲/۲	-۱/۵
۲	۱۶	محصولات ازتوتون و تنباکو	۰	۰	۰	۰
۳	۱۷	ساخت منسوجات	۴	۳/۴	۲۸/۴	۲۶
۴	۱۸	پوشاک و عمل آوردن پوست خز	-	۲۱/۵	۴۳/۳	۴۲/۹
۵	۱۹	دباغی، چرم، کیف، چمدان، کفش	-	۱۴/۹	-۱۰/۱	۰
۶	۲۰	چوب و محصولات چوبی به جز مبلمان	-	-۰/۰۹	۲۲/۴	۲۷/۱
۷	۲۱	ساخت کاغذ و محصولات کاغذی	-	-۶/۶	۵/۱	۷/۹
۸	۲۲	انتشار و چاپ و تکثیر	-	-	-	-
۹	۲۳	کک و فرآورده‌های حاصل از نفت	۵/۵	۱۸	۶۷	۸۲
۱۰	۲۴	ساخت مواد و محصولات شیمیایی	۲۴/۹	۲۱/۸	۴۳/۳	۳۲/۴
۱۱	۲۵	محصولات از لاستیک و پلاستیک	۲۲/۳	۲۲/۴	۳۷/۹	۳۴/۴
۱۲	۲۶	سایر محصولات کانی غیر فلزی	-۱۶/۹	-۱۱	۱۰/۱	۱۱/۲
۱۳	۲۷	ساخت فلزات اساسی	۱۱/۶	۱۱/۳	۲۶/۴	۲۵
۱۴	۲۸	محصولات فلزی فابریکی	۱۴	۱/۲	۶۸/۹	۵۲/۳
۱۵	۲۹	ساخت ماشین‌آلات و تجهیزات	۸/۹	-۱/۱	۴۲/۲	۴۰/۱
۱۶	۳۰	ماشین‌آلات دفتری و حسابداری	-	-	-	-
۱۷	۳۱	ماشین‌آلات و دستگاه‌های برقی	۸/۱	۸/۵	۲۵/۹	۳۳/۲
۱۸	۳۲	رادیو، تلویزیون، وسایل ارتباطی	-	-۹/۵	۲۷/۸	-۴
۱۹	۳۳	ابزار پزشکی، اپتیکی، دقیق، ساعت	-۲	-۲/۷	۱۲/۴	۸
۲۰	۳۴	وسایل نقلیه موتوری	۱۷/۶	۹/۱	۳۳/۳	۴۳/۳
۲۱	۳۵	سایر تجهیزات حمل و نقل	-۱۱/۱	۰/۵	۸۶/۷	۱۰۳/۵
۲۲	۳۶	مبلمان، سایر مصنوعات	-	-۳۰/۷	۲۷/۶	۳۸/۴
۲۳	۳۷	بازیافت	-	-	-	-

مأخذ: ۱- سالنامه آماری استان زنجان، ۱۳۸۲.

۲- حساب‌های ملی و منطقه‌ای، ۱۳۸۵.



## ۱-۳-۲-۱-۱-۲- تحلیل زنجیره‌های تولید و خوشه‌های صنعتی

زنجیره‌های تولید در استان زنجان معمولاً تاکنون به طور منسجم شکل نگرفته است و با توجه به همجواری با استان‌های بزرگ و صنعتی دیگر مثل تهران، تبریز و قزوین عملاً زنجیره‌های تولید در این استان ضعیف بوده است ولی با این وصف محدود زنجیره‌هایی در استان به شرح ذیل شکل گرفته‌اند و یا در حال شکل‌گیری هستند که به آنها اشاره می‌گردد.

با توجه به وجود شرکت ایران ترانسفو و پارس سوئیچ و استراتژیکی بودن تولیدات این دو واحد بزرگ صنعتی در شهرستان زنجان و سابقه‌ی چندین ساله‌ی آنها موجب گردیده که علاوه بر تشکیل چندین شرکت اقماری، تعداد زیادی از سازندگان قطعات صنعتی دیگر نیز بتوانند با ساخت قطعات موردنیاز این واحدها با آنها ارتباط نزدیک برقرار نمایند، برخی شرکت‌های زنجیره‌ای این دو واحد عبارتند از:

- شرکت توسعه‌ی پست‌های ایران ترانسفو در زمینه‌ی تولید انواع پست‌های برق و...؛
  - شرکت عایق‌های الکتریکی پارس در زمینه‌ی تولید انواع عایق‌های الکتریکی؛
  - شرکت مقره‌سازی صدف گستر در زمینه‌ی تولید مقره سرامیکی؛
  - شرکت تجهیز نیروی زنگان در زمینه‌ی تولید انواع روغن ترانس، حلال‌های آلی و...؛
  - شرکت فرآیند شیمی‌زنگان در زمینه‌ی تولید روغن ترانس، پارافین مایع و...؛
  - شرکت پالایش روغن‌های صنعتی زنگان در زمینه‌ی تولید روغن صنعتی و ترانس؛
  - شرکت ترانسفور ماتورسازی کوشکن (تسکو)، در زمینه‌ی تولید ترانسفورماتور توزیع؛
  - شرکت ترانس پست پارس در زمینه‌ی تولید تجهیزات پست برق و پست‌های مدولار.
- از واحدهای تولید کننده‌ی قطعات خودرو نیز می‌توان به عنوان یک زنجیره‌ی تولید یا خوشه‌ی صنعتی دیگر نام برد که محصول نهایی آنها به واحدهای صنعتی بزرگ خودروسازی کشور ارائه می‌گردد.

عمده‌ی این واحدها عبارتند از:

- شرکت یدک ساز قالب در زمینه‌ی تولید قفل خودرو، سیستم ترمز و...؛
- شرکت زنجان محور خودرو وایران اگزوز در زمینه‌ی تولید انواع اگزوز خودرو؛
- شرکت ایران پالاد در زمینه‌ی ریخته‌گری چدن نشکن و تولید قطعات خودرو؛
- شرکت آلومینیوم ایران خودرو در زمینه‌ی تولید سر سیلندر و پوسته کلاچ و...؛
- شرکت ذوب فلزات ابهر در زمینه ریخته‌گری چدن نشکن و تولید قطعات خودرو؛



- شرکت آریا ذوب در زمینه ریخته‌گری چدن نشکن و تولید قطعات خودرو؛
  - شرکت چشمه‌سار در زمینه ریخته‌گری چدن نشکن و تولید قطعات خودرو؛
  - شرکت فرآیند رشد در زمینه تولید انواع پمپ روغن خودرو و...
- و سایر واحدهای کوچک که ذکر نام آنها ضروری نمی‌باشد.

۳- زنجیره‌ی دیگری نیز در حال شکل‌گیری است و آن زنجیره تولید صنایع سلولزی با توجه به راه انداز شرکت راهان توان در زمینه تولید نئوپان ملامینه می‌باشد که در صورت احداث واحد تولید فیبر فشرده فارسیان این زنجیره تکمیل‌تر خواهد شد. از واحدهای دیگر این زنجیره می‌توان از واحدهای تولیدی ساخت مصنوعات چوبی از جمله میز و صندلی و مبلمان و لوازم چوبی آشپزخانه و کابینت‌های (MDF)، نام برد.

۴- چهارمین زنجیره قابل ذکر در استان صنایع وابسته به صنعت روی می‌باشد که با توجه به وجود بزرگ‌ترین معدن روی کشور در استان و توسعه‌ی صنایع فرآوری روی به سرعت در حال شکل‌گیری می‌باشد که در اینجا به چند واحد عمده‌ی این زنجیره اشاره می‌گردد:

.... فقره واحد تولید کننده شمش روی، واحد تولید اسید سولفوریک، واحد تولید کنسانتره سرب و روی، واحدهای تولید و خرید مواد معدنی، واحدهای تولید اکسید روی و پودر روی، واحدهای تولید کننده سولفات روی، واحدهای تولید مقاطع برنجی با استفاده از شمش روی.

۵- پنجمین زنجیره تولیدی و یا به عبارتی خوشه‌ی صنعتی قابل توجه استان در زمینه صنایع نساجی می‌باشد که این واحدها به طور افقی و عمودی با یکدیگر ارتباط نزدیک دارند و برخی از آنها عبارتند از:

واحدهای ریسندگی نخ پنبه‌ای مانند: نیک ریس، تک‌ریس، صائین بافت، گل‌ریس، پرریس و پرچین که ارتباط عمودی با واحدهای بافندگی پارچه و جوراب از جمله: شرکت ابهر برزنت، نورین پود، صائین بافت، پرچین، نیک ریس و جوراب بافی مهیار و حجتی و سایر جوراب بافی‌های استان دارد. همچنین وجود واحدهای رنگرزی و چاپ پارچه‌ی شرکت ماد بافت، پرچین، نیک ریس و ابهر ریس این زنجیره تولیدی را تکمیل‌تر نموده است، از سایر زنجیره‌های حاشیه‌ای این صنعت می‌توان به واحدهای تولیدی دوک مقوایی و پلاستیکی و همچنین واحد بازیافت الیاف پنبه‌ای مانند: شرکت بژار اشاره نمود.

۶- در صنعت نساجی زنجیره‌ی تولید دیگری شکل گرفته است که آن عبارتند از: پیوند بین واحدهای تولید الیاف مصنوعی و اسپان لس شرکت‌های ابهر ریس، فرتاب، الیاف‌هامون و گل‌ریس با واحدهای منسوج نبافته لائی ساز، ابهر ریس و شرکت مهرورز که این





واحدهای تولیدی نیز به نوعی با واحدهای تولیدی پوشک و نوار بهداشتی و دستمال مرطوب استان از جمله: شرکت هیدروفیل زنجان (آرامیس) و پارس پرند...، ارتباط دارند.

از سوی دیگر واحدهای تولید الیاف مصنوعی با واحدهای تکسچرایزینگ شرکت پارس نخ، ابهر بافت و لپان بافت ارتباط عمودی دارند و این واحدها نیز با واحدهای پارس دکور در زمینه تولید پرده و زنجان نخجیر و نخ کش زنجان مرتبط می‌باشند. همچنین در این میان ارتباط واحدهای تولید الیاف ونخ مصنوعی از جمله شرکت‌های ابهرریس، فرش سهند، فرتاب و الیاف‌هامون و خمسه‌ی ابهر با واحدهای بافنده فرش وموکت وقیطان بافی مانند: فرش سهند، بهرنگ بافت، علی جمالی فلاح را، نباید فراموش نمود.

۷- هفتمین زنجیره‌ی تولیدی استان نیز مربوط به صنعت نساجی می‌باشد و آن عبارتند از:

ارتباط عمودی بین واحدهای ریسندگی نخ اکریلیک و نخ فرش ماشینی شرکت‌های تافتریس، نخیران، نساجی رازی و شرکت فرتاب با واحدهای رنگرزی شرکت‌های گلریس، نخیران و نساجی رازی و تافتریس و همچنین ارتباط آنها با واحدهای بافنده پارچه‌ی فاستونی شرکت عالی پوش روز و کوکما و فرش اکریلیکی شرکت فرش گنجینه.

۸- زنجیره‌ی کوچک دیگر استان ارتباط بین واحدهای تولید کننده آرد با واحدهای کوچک تولید کننده کیک و کلوچه، نان فانتزی و واحدهای تولید کننده ماکارونی و رشته پلویی و آشی، استان می‌باشد.

۱-۳-۲-۱-۱-۳- تحلیل شیوه‌های غالب تولید و سطح فن آوری به کار گرفته شده در رشته‌های اصلی صنعتی

تحلیل شاخص سرمایه‌بری در استان (شیوه غالب)

شاخص سرمایه‌بری یکی از شاخص‌های مهم مورد استفاده در تحلیل صنعتی می‌باشد. این شاخص از رابطه ذیل بدست می‌آید:

$$I_i = (V_i - W_i) / L_i$$

که در آن:

$I_i$  شاخص سرمایه‌بری صنعت

$V_i$  معرف ارزش افزوده صنعت

$W_i$  معرف جبران خدمات صنعت

$L_i$  معرف اشتغال صنعت

می‌باشد.

تحلیل شاخص سرمایه‌بری واحدهای صنعتی استان نیز که در نمودارهای ذیل آمده است، بر همین اساس انجام گرفته است.



### نمودار شماره‌ی ۸۰- شاخص سرمایه‌بری واحدهای صنعتی ساخت منسوجات استان

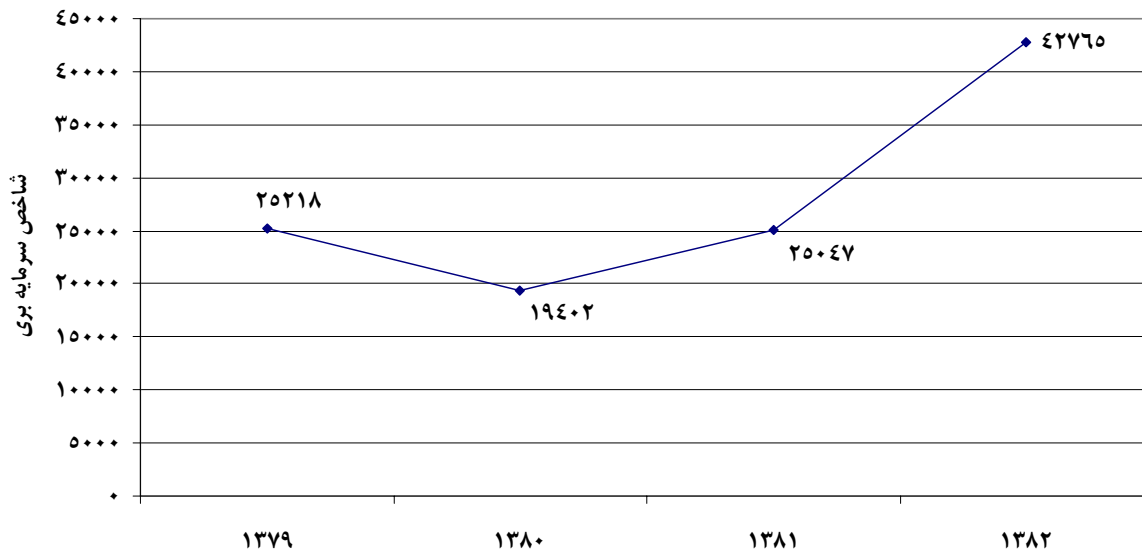

مأخذ: محاسبات مشاور، ۱۳۸۶.

راه اندازی واحدهای صنعتی نساجی (پردیس، تک ریس، نیک ریس، پرچین و...) با استفاده از ماشین‌آلات با تکنولوژی بالا در این بخش از سال ۱۳۸۰، علی‌رغم افزایش دستمزد شاهد رشد شاخص سرمایه‌بری در این بخش بوده‌ایم.

ریدن  
استاندارد  
زنجان



### نمودار شماره‌ی ۸۱- شاخص سرمایه‌بری واحدهای صنعتی ساخت پوشاک، عمل آوری و رنگ کردن خز استان

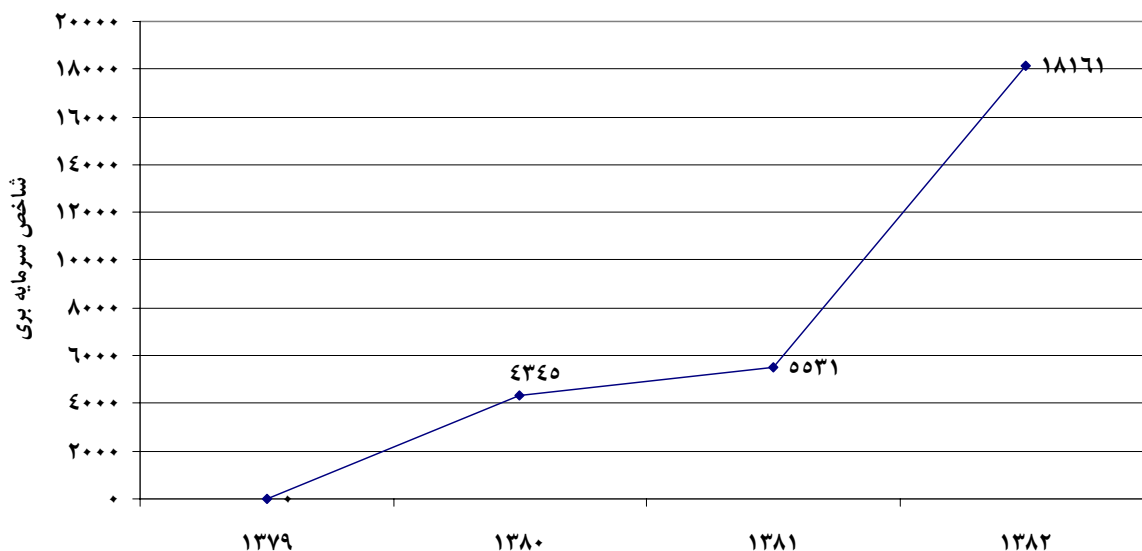

مأخذ: محاسبات مشاور، ۱۳۸۶.

رشد تولید و صادرات تعدادی از واحدهای تولید پوشاک از جمله جوراب و تولید سری پوشاک توسط تعاونی‌ها علی‌رغم عدم افزایش در اشتغال رشد شاخص سرمایه‌بری در این رشته صنعتی در سال‌های بعد از ۱۳۷۹ را، در برداشته است.

رژیمی استاندارای زنجان



### نمودار شماره‌ی ۸۲- شاخص سرمایه‌بری واحدهای صنعتی دباغی پرداخت چرم و سایر محصولات چرمی استان

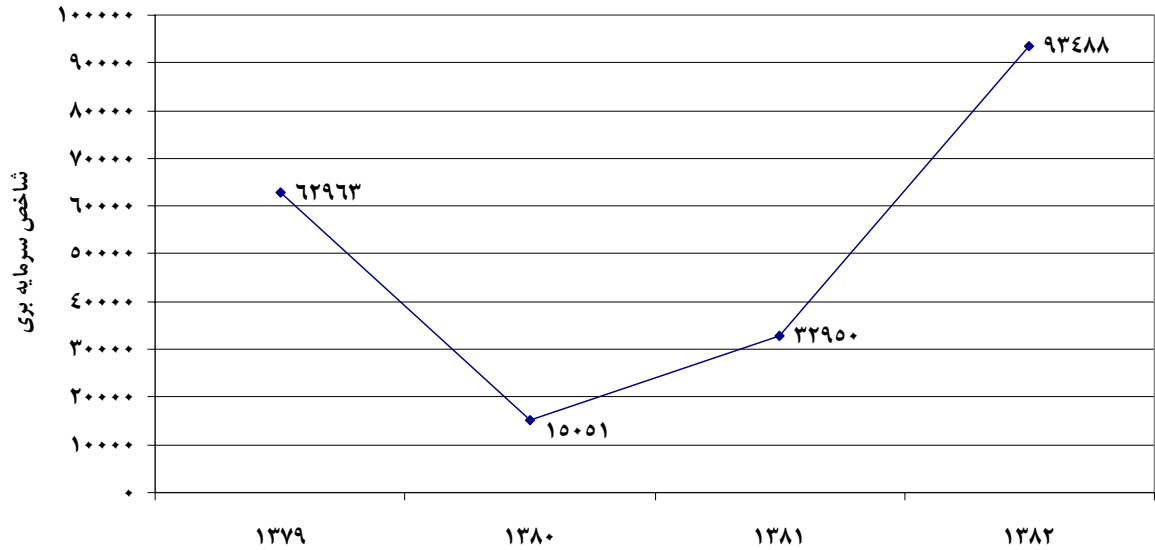

مأخذ: محاسبات مشاور، ۱۳۸۶.

روند تغییرات شاخص در این بخش بعد از سال ۱۳۸۰، نشان می‌دهد که صنعت دباغی و پرداخت چرم و... در استان صنعت سرمایه‌بری است.

زنجان  
استاندارداری زنجان



### نمودار شماره ۸۳- شاخص سرمایه‌بری واحدهای صنعتی ساخت کاغذ و محصولات کاغذی استان

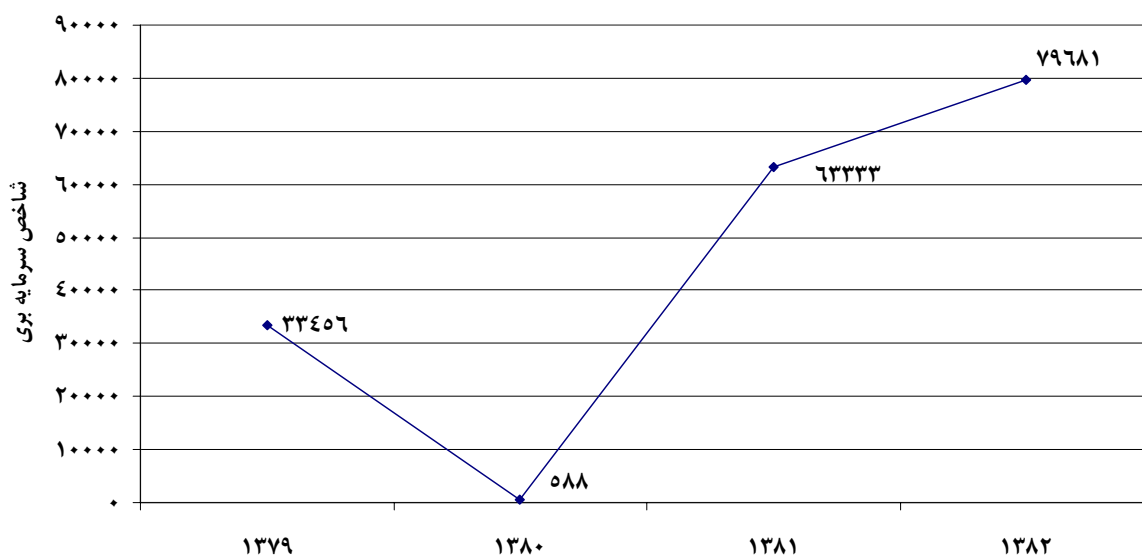

مأخذ: محاسبات مشاور، ۱۳۸۶.

روند تغییرات از سال ۱۳۸۰، نشان دهنده سرمایه‌گذاری در بخش ماشین آلات با تکنولوژی روز در این رشته صنعتی بوده است که راه اندازی چند واحد صنعتی محصولات کاغذی در شهرستان ابهر، زنجان تأثیر در این تغییرات داشته است. لذا در شرایطی که تأمین منابع مالی با مشکلاتی روبه‌رو است، سرمایه‌گذاری در این رشته صنعتی توصیه نمی‌گردد.

زنجان  
استاندارد  
زنجان



### نمودار شماره‌ی ۸۴ - شاخص سرمایه‌بری واحدهای صنعتی ساخت چوب و محصولات چوبی استان

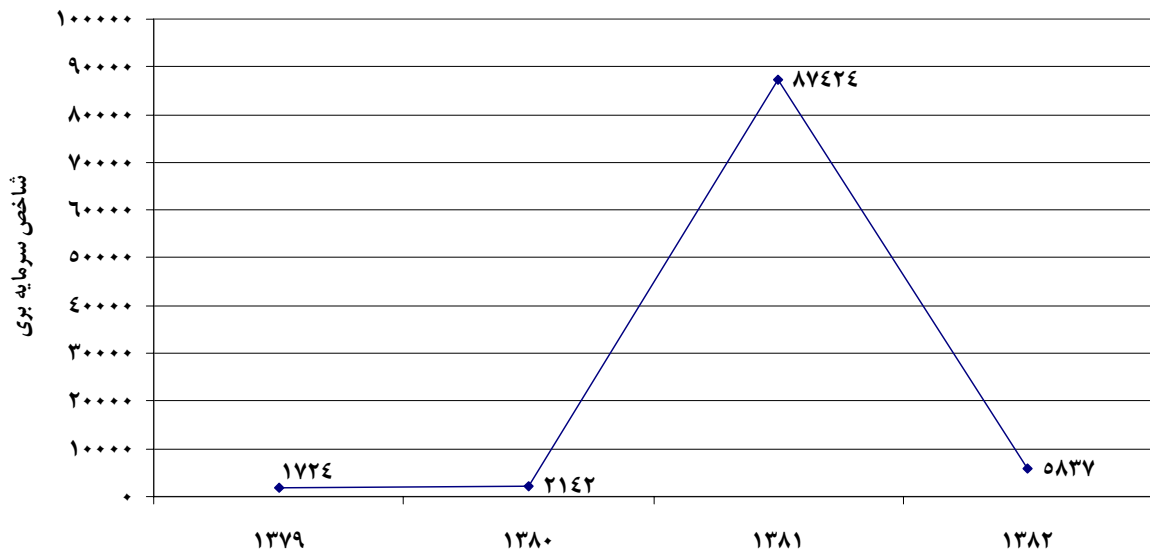

مأخذ: محاسبات مشاور، ۱۳۸۶.

با توجه به نمودار تغییرات شاخص از سال ۱۳۸۱ تا ۱۳۷۹، سیر صعودی و از سال ۱۳۸۲ تا ۱۳۸۱، سیر نزولی داشته است، به طور کلی از سال ۱۳۸۲ تا ۱۳۷۹، شاخص سیر صعودی داشته که نشان‌دهنده‌ی سرمایه‌بر بودن این رشته‌ی صنعتی می‌باشد.

### نمودار شماره‌ی ۸۵ - شاخص سرمایه‌بری واحدهای صنعتی انتشار، چاپ و تکثیر استان

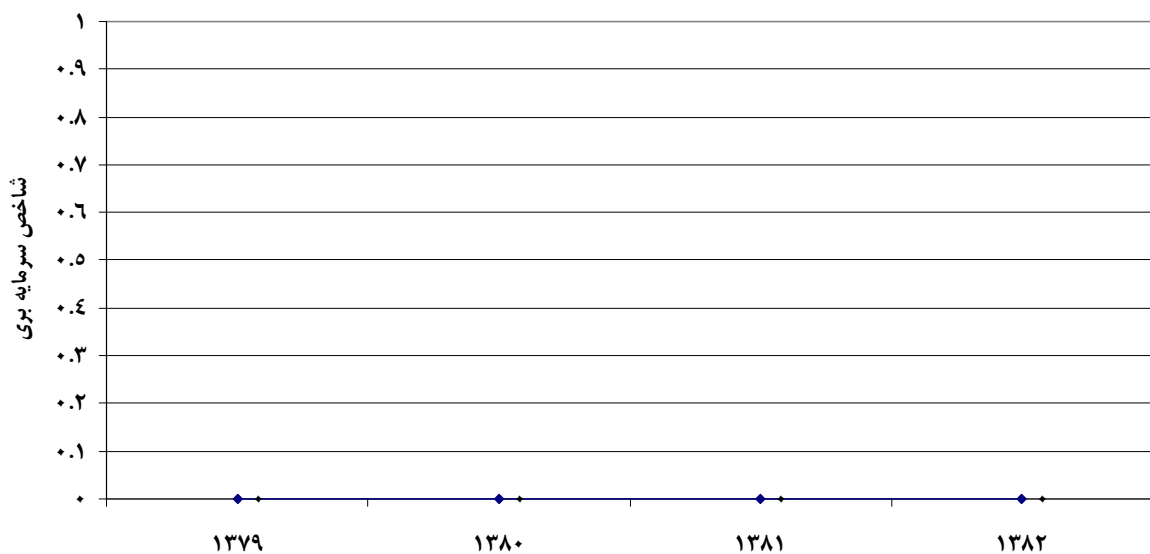

مأخذ: محاسبات مشاور، ۱۳۸۳.



### نمودار شماره‌ی ۸۶ - شاخص سرمایه‌بری واحدهای صنعتی ساخت کک و فرآورده‌های حاصل از تصفیه و سوخت‌های هسته‌ای استان

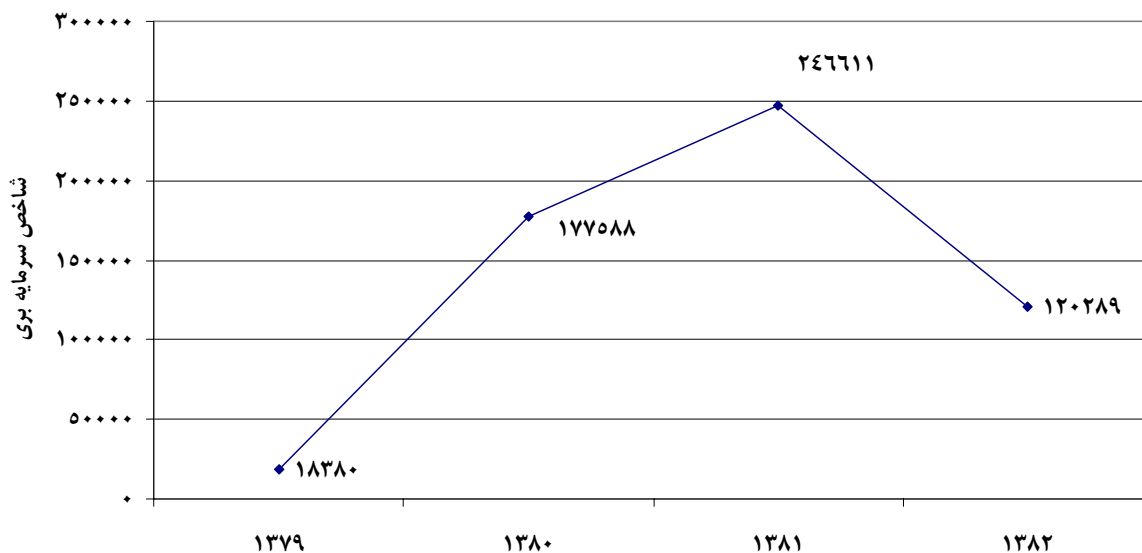

مأخذ: محاسبات مشاور، ۱۳۸۶.

شاخص از سال ۱۳۸۱ تا ۱۳۷۹، سیر صعودی (سرمایه‌بری) و از سال ۱۳۸۲ تا ۱۳۸۱، سیر نزولی داشته و در کل طی دوره‌ی ۴ ساله سیر صعودی داشته است که نشان از سرمایه‌بر بودن این رشته‌ی صنعتی است.

پژوهی  
استاداناری زنجان



### نمودار شماره‌ی ۸۷ - شاخص سرمایه‌بری واحدهای صنعتی ساخت مواد و محصولات شیمیایی استان

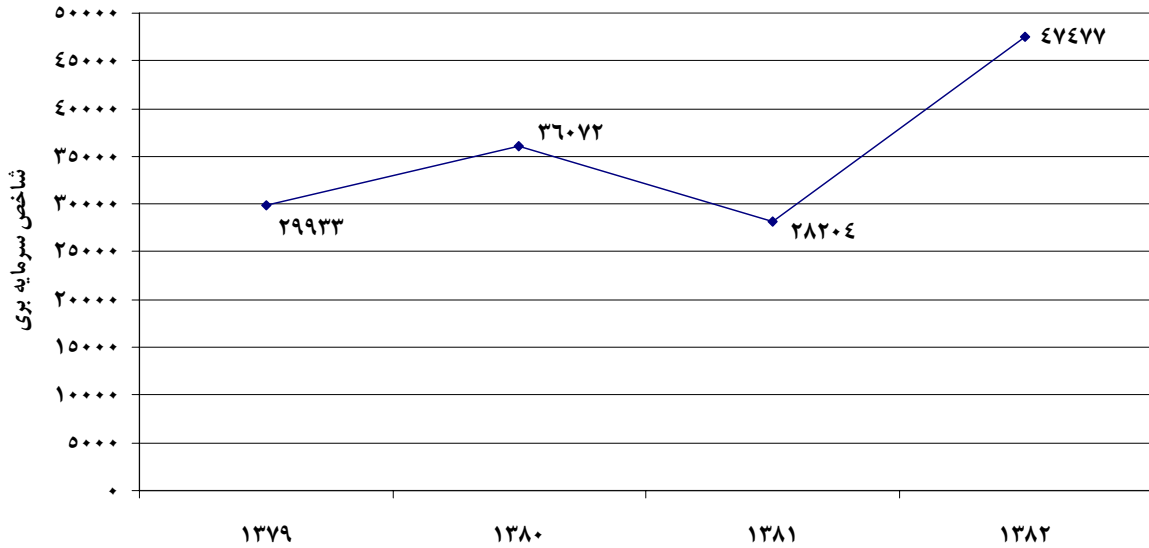

مأخذ: محاسبات مشاور، ۱۳۸۶.

میزان شاخص سرمایه‌بری از این رشته صنعتی از سال ۱۳۸۲ تا ۱۳۷۹، نوسان داشته، لیکن روند کلی صعودی بوده است، لذا این رشته صنعتی در استان سرمایه‌بر می‌باشد.

سازمان برنامه و بودجه استان زنجان





### نمودار شماره ۸۸ - شاخص سرمایه‌بری واحدهای صنعتی ساخت محصولات از لاستیک و پلاستیک استان

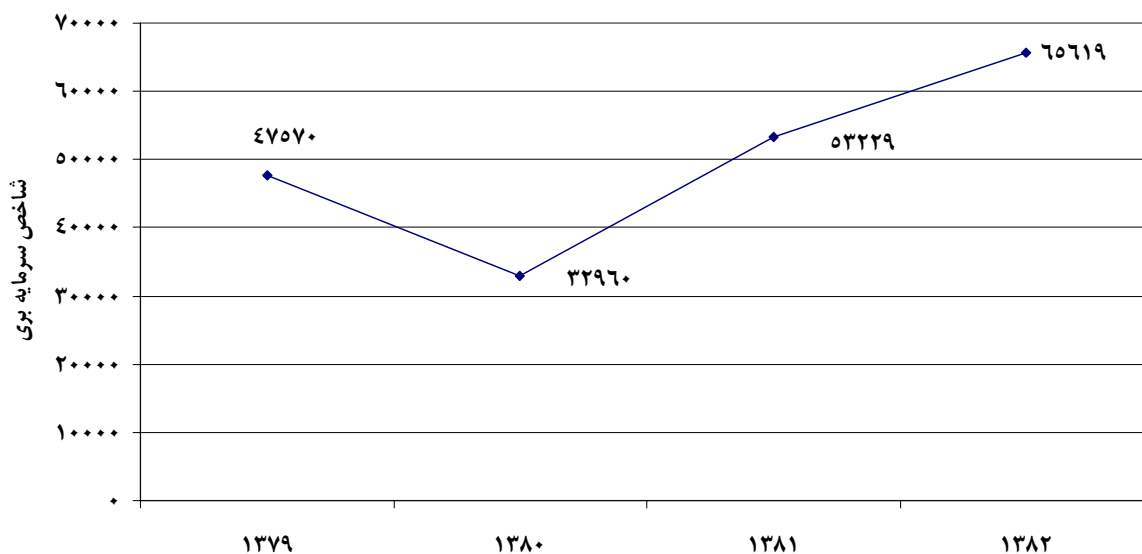

مأخذ: محاسبات مشاور، ۱۳۸۶.

اگر چه مقدار شاخص تا سال ۱۳۸۰، سیر نزولی داشته لیکن به علت راه اندازی پروژه‌های سرمایه‌بر از سال ۱۳۸۲ تا ۱۳۸۰، سیر صعودی را طی و در کل این رشته صنعتی سرمایه‌بر تلقی می‌گردد.

سازمان برنامه و بودجه  
استاندارداری زنجان



### نمودار شماره‌ی ۸۹ - شاخص سرمایه‌بری واحدهای صنعتی ساخت سایر محصولات کانی غیرفلزی استان

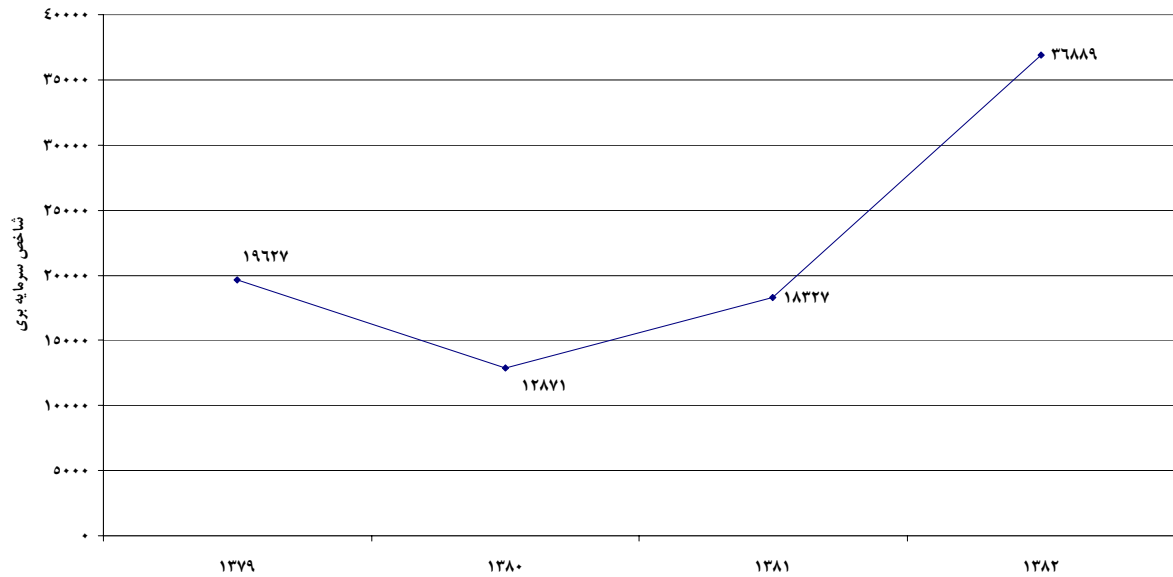

مأخذ: محاسبات مشاور، ۱۳۸۶.

با توجه به تغییرات مقدار شاخص در سال‌های ۱۳۷۹ تا ۱۳۸۲، نشان می‌دهد که این رشته صنعتی نیز سرمایه‌بر بوده و نقش سرمایه در ارزش افزوده بالاتر است.

سازمان برنامه و بودجه استان زنجان



### نمودار شماری ۹۰ - شاخص سرمایه‌بری واحدهای صنعتی ساخت فلزات اساسی استان

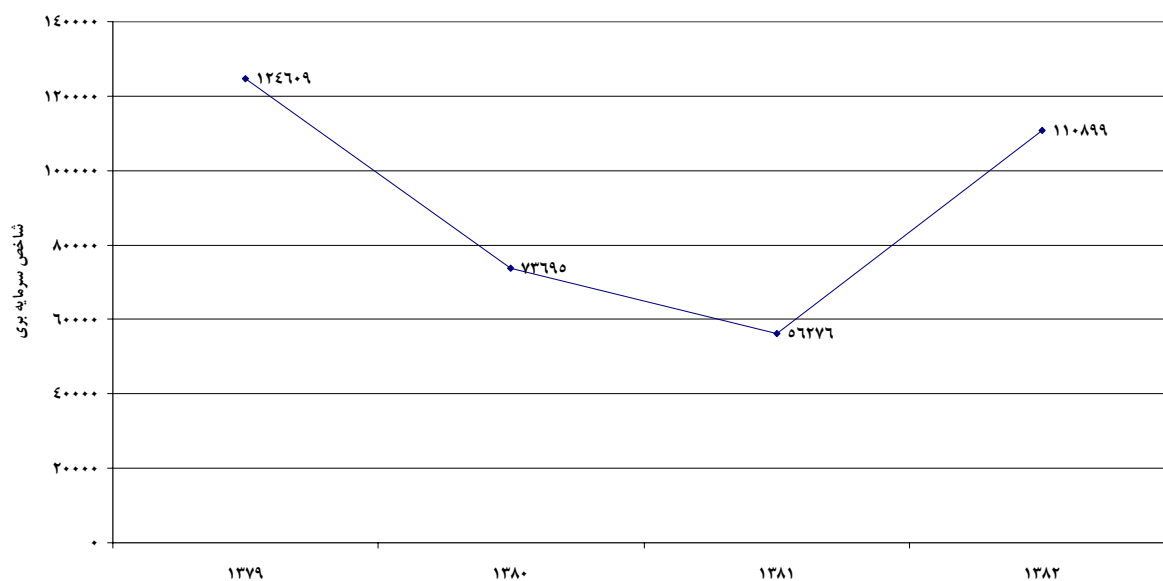

مأخذ: محاسبات مشاور، ۱۳۸۶.

هر چند مقدار شاخص نسبت به سایر رشته‌های صنعتی در دوره‌ی ۴ ساله بالاتر است (بالاتر از ۵۰,۰۰۰ واحد)، لیکن سیر تغییرات نزولی بوده و نشان‌دهنده‌ی کاربری بودن این رشته صنعتی می‌باشد، عمده کارخانجات این رشته در زمینه تولید سرب و روی در استان فعالیت می‌نمایند.

زنجان  
استاندارداری زنجان



### نمودار شماره‌ی ۹۱- شاخص سرمایه‌بری واحدهای صنعتی ساخت محصولات فلزی به جز ماشین‌آلات و تجهیزات استان

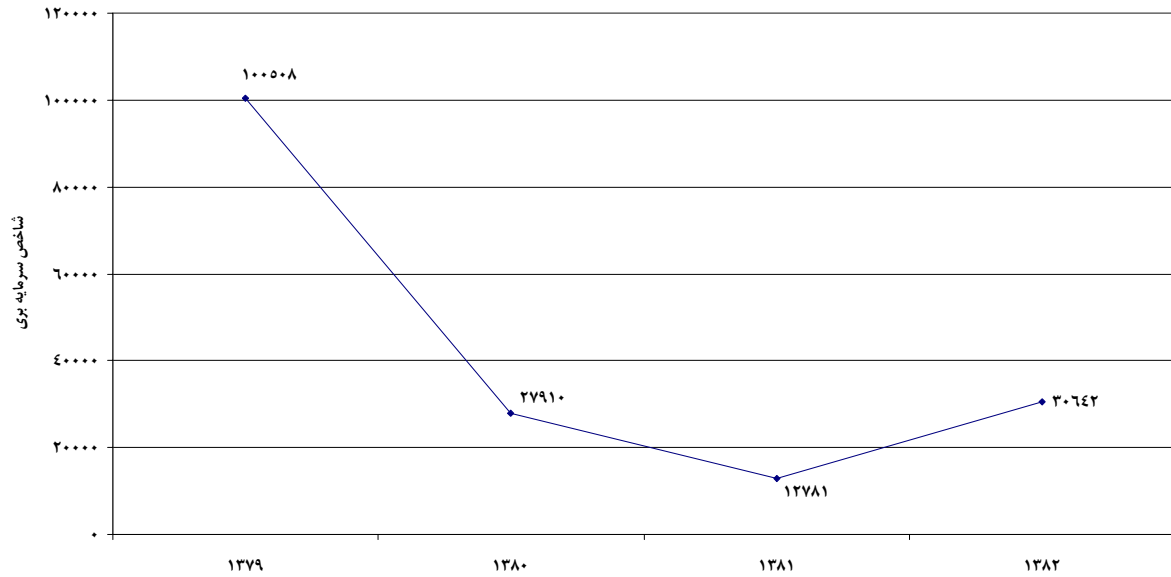

مأخذ: محاسبات مشاور، ۱۳۸۶.

ساخت قطعات صنعتی و واسطه‌ای در این رشته صنعتی قرار دارد که مهارت‌های انسانی نقش قابل توجهی در بالا بردن ارزش افزوده ایفا می‌نماید. لذا روند تغییرات در ۴ سال نزولی بوده و نشان‌دهنده‌ی کاربردی بودن این رشته صنعتی است.



### نمودار شماره ۹۲ - شاخص سرمایه‌بری واحدهای صنعتی ساخت ماشین‌آلات و تجهیزات استان

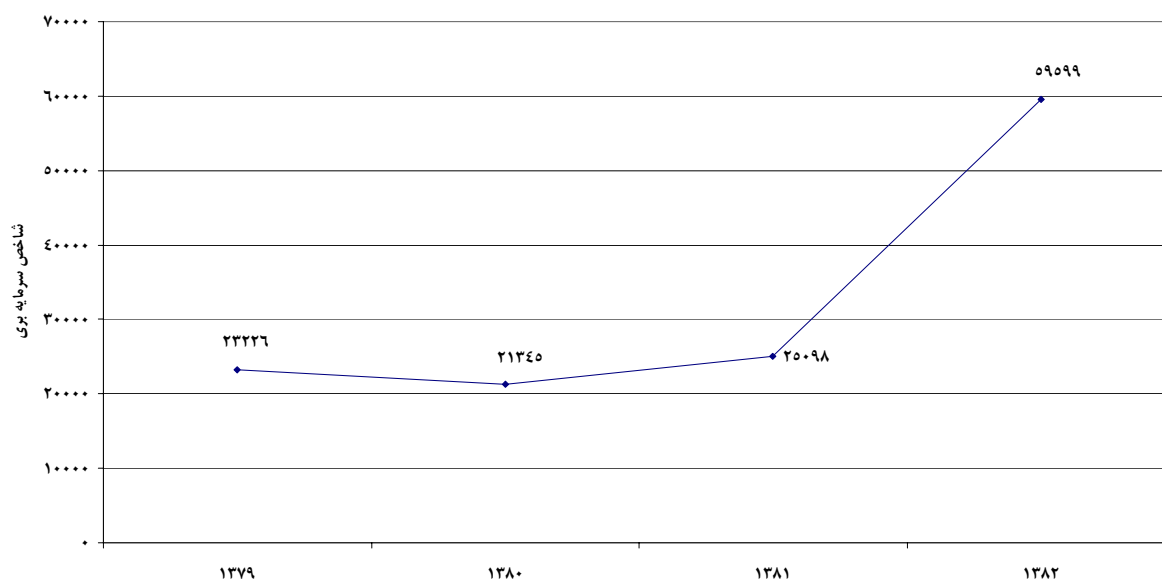

مأخذ: محاسبات مشاور، ۱۳۸۶.

میزان شاخص سرمایه‌بری در این رشته صنعتی در سال ۱۳۸۰، نزولی و از سال ۱۳۸۱، سیر صعودی داشته و در کل دوره ۴ سال و به عبارتی از سال ۱۳۷۹ تا ۱۳۸۲، سیر صعودی را طی نموده که نشانگر سرمایه‌بر بودن این رشته صنعتی است.

زنجان  
استاندارداری زنجان



### نمودار شماره‌ی ۹۳- شاخص سرمایه‌بری واحدهای صنعتی ساخت ماشین آلات و دستگاه‌های برقی استان

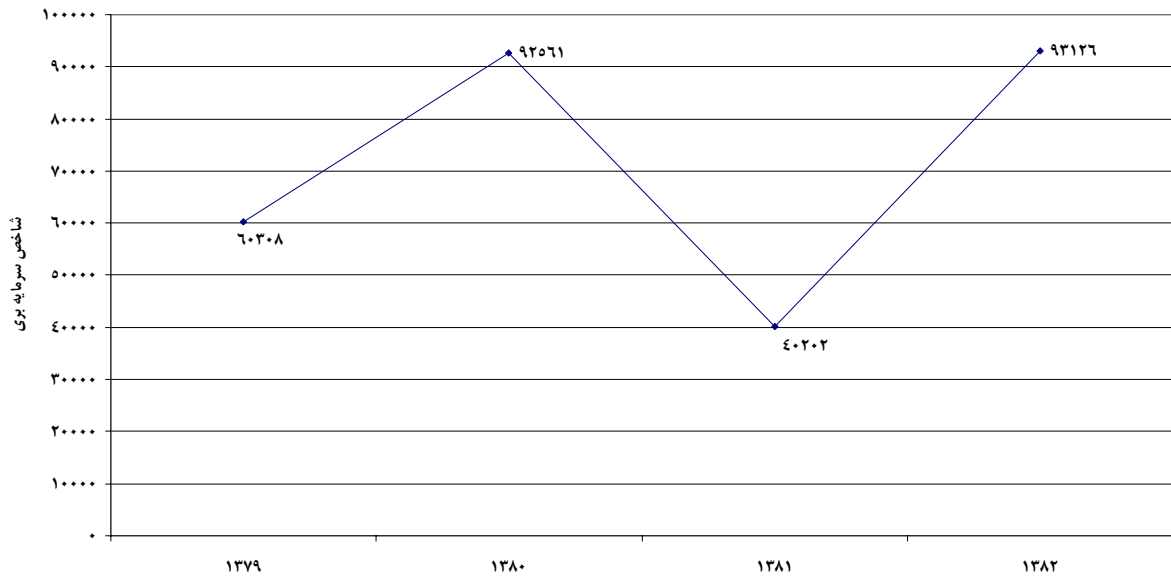

مأخذ: محاسبات مشاور، ۱۳۸۶.

بالا بودن نقش سرمایه در تولید ماشین آلات و دستگاه‌های برقی (ترانسفورماتور-کلیدهای فشار قوی - سیم و کابل)، در سال‌های اخیر علی‌رغم افزایش دستمزد میزان شاخص در این رشته‌ی صنعتی سیر صعودی داشته است و این نشان‌دهنده‌ی سرمایه‌بر بودن فعالیت صنعتی در استان است.



### نمودار شماره ۹۴- شاخص سرمایه‌بری واحدهای صنعتی ساخت رادیو، تلویزیون و وسایل ارتباطی استان

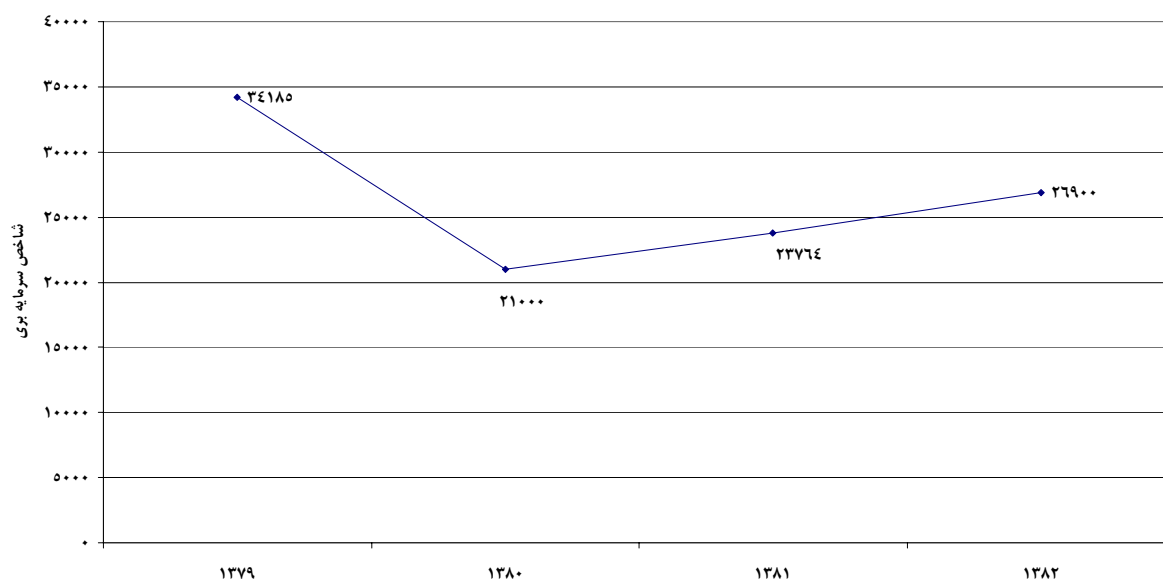

مأخذ: محاسبات مشاور، ۱۳۸۶.

از آنجایی که فعالیت تولید صنعتی در این رشته به صورت مونتاژ و دستی انجام می‌گیرد و میزان شاخص از سال ۱۳۸۲ تا ۱۳۷۹، سیر نزولی را نشان می‌دهد، لذا این رشته صنعتی نیز کاربر می‌باشد.

رئیس  
استاندارداری زنجان



### نمودار شماره‌ی ۹۵- شاخص سرمایه‌بری واحدهای صنعتی ساخت ابزار پزشکی، ابزار اپتیکی و ابزار دقیق و انواع ساعت استان

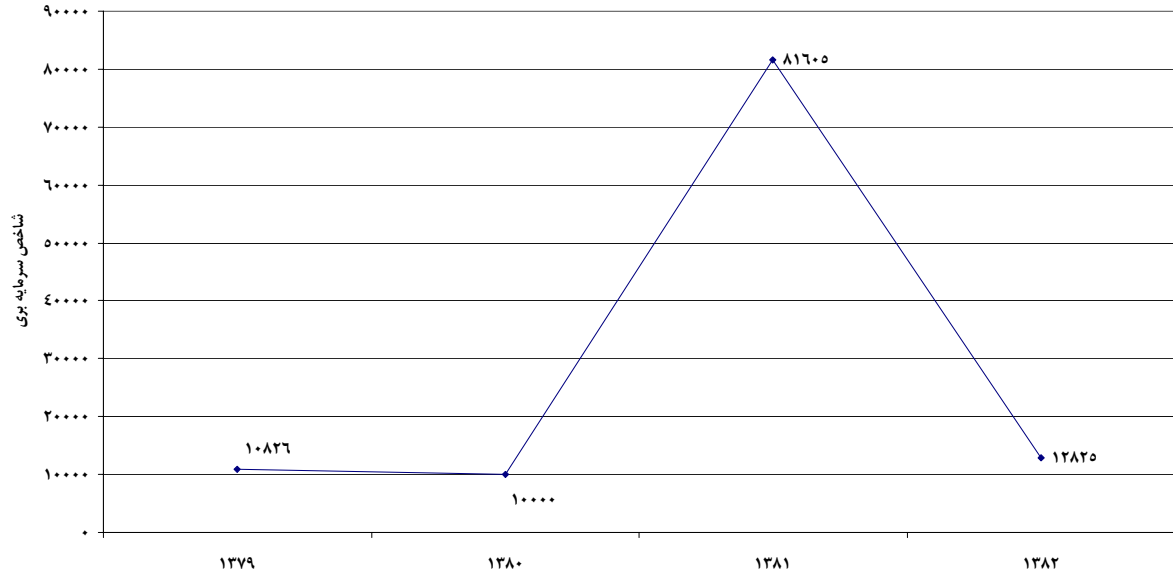

مأخذ: محاسبات مشاور، ۱۳۸۶.

میزان تغییرات شاخص به جز سال ۱۳۸۱، در این رشته صنعتی محسوس نبوده، لذا در ایجاد ارزش افزوده هم کار و هم سرمایه نقش یکسانی را ایفا می‌نماید.





### نمودار شماره ۹۶- شاخص سرمایه‌بری واحدهای صنعتی وسایل نقلیه موتوری، تریلر و نیم‌تریلر استان

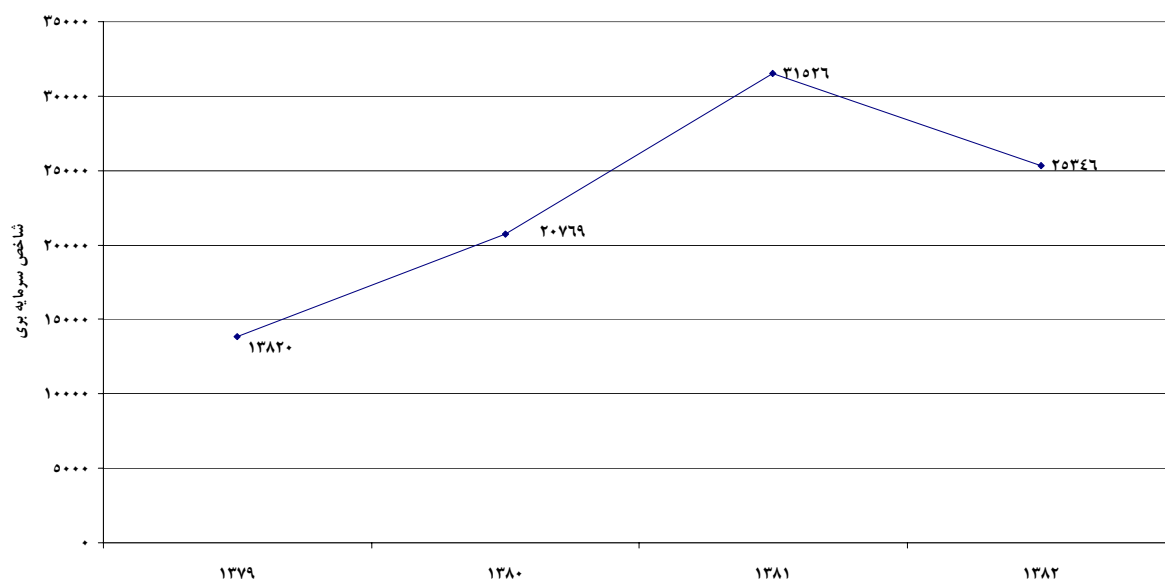

مأخذ: محاسبات مشاور، ۱۳۸۶.

روند تغییر شاخص از سال ۱۳۸۱ تا ۱۳۷۹، صعودی و در سال ۱۳۸۲، نزولی بوده و در کل روند تغییرات صعودی داشته و رشته‌ی صنعتی سرمایه‌بر است.

گزارش آمایش استان زنجان



### نمودار شماری ۹۷- شاخص سرمایه‌بری واحدهای صنعتی سایر تجهیزات حمل و نقل استان

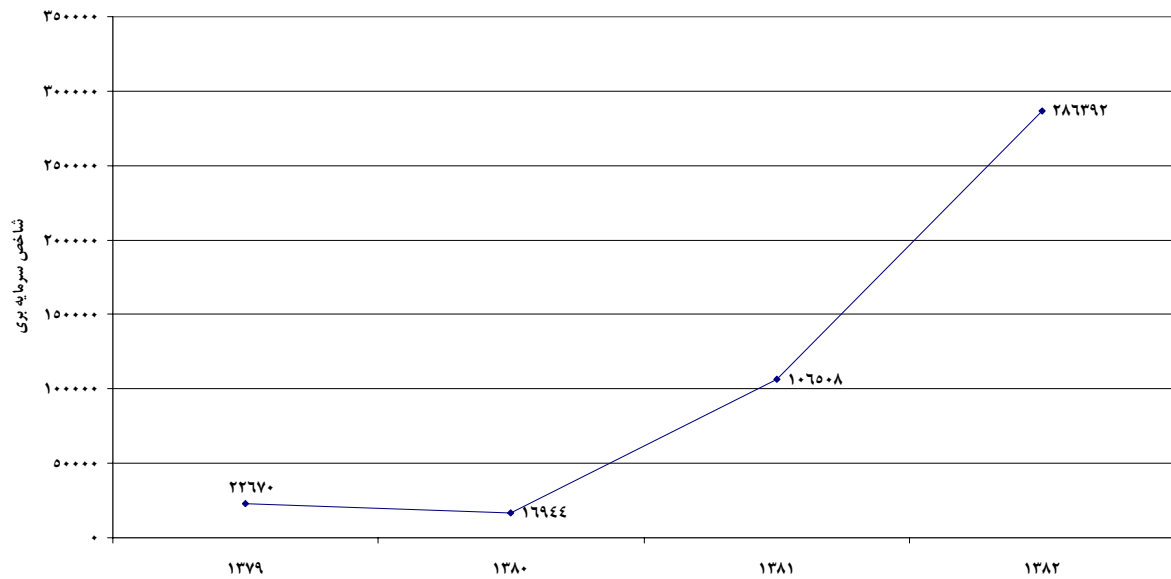

مأخذ: محاسبات مشاور، ۱۳۸۶.

کاهش تولید در واحدهای صنعتی دوچرخه سازی در سال ۱۳۸۰ و افزایش موتورسیکلت با راه اندازی چند واحد صنعتی در استان در سال‌های ۱۳۸۱ و ۱۳۸۲، ارزش افزوده را در این رشته افزایش داده و در ۴ سال با توجه به اندازه شاخص رشته صنعتی سرمایه‌بر بودن را، نشان می‌دهد.



### نمودار شماره ۹۸- شاخص سرمایه‌بری واحدهای صنعتی ساخت مبلمان، مصنوعات طبقه‌بندی نشده استان

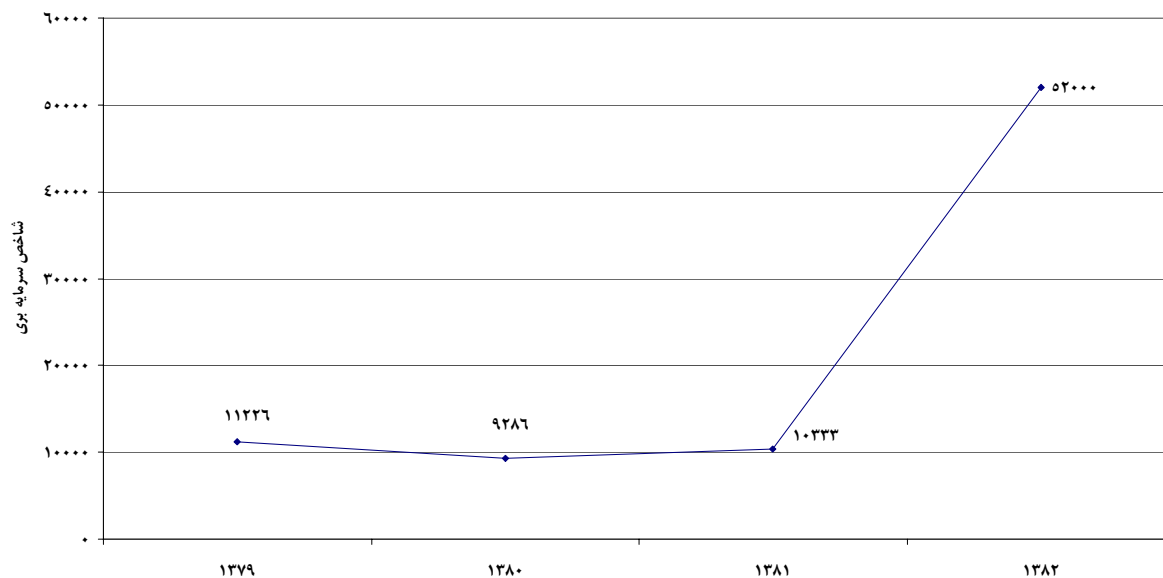

مأخذ: محاسبات مشاور، ۱۳۸۶.

روند تغییرات در این رشته صنعتی به جز سال ۱۳۸۰، روند صعودی بوده و این نشان‌دهنده‌ی سرمایه‌بر بودن رشته صنعتی در استان است.

ریدین استاننداری زنجان



### نمودار شماره ۹۹- شاخص سرمایه‌بری واحدهای صنعتی بازیافت استان

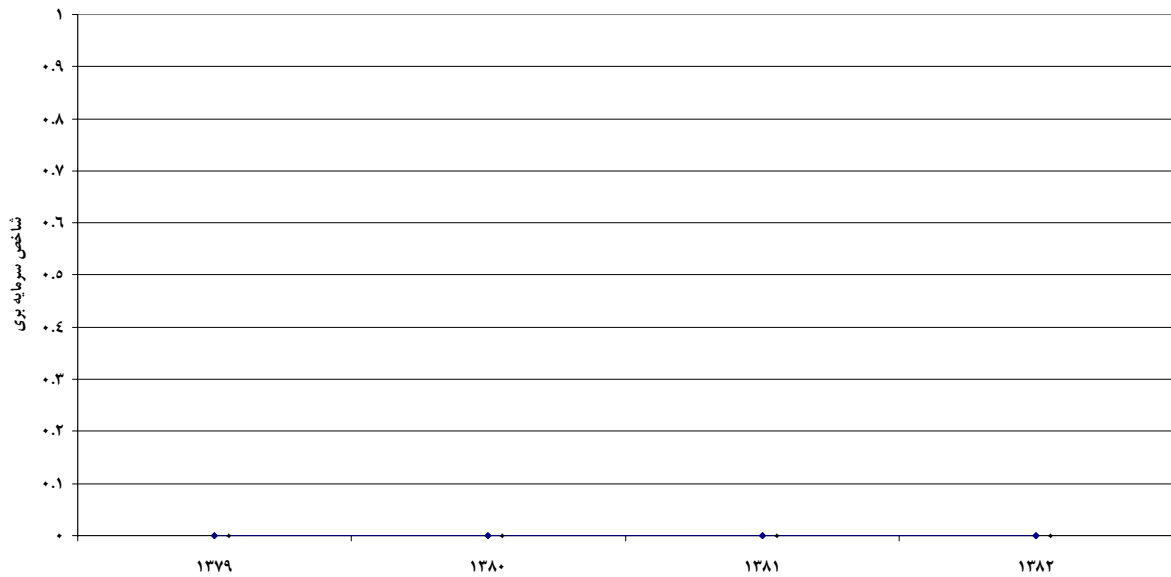

مأخذ: محاسبات مشاور، ۱۳۸۶.

### نمودار شماره ۱۰۰- شاخص سرمایه‌بری واحدهای صنعتی ساخت محصولات غذایی و آشامیدنی‌های استان

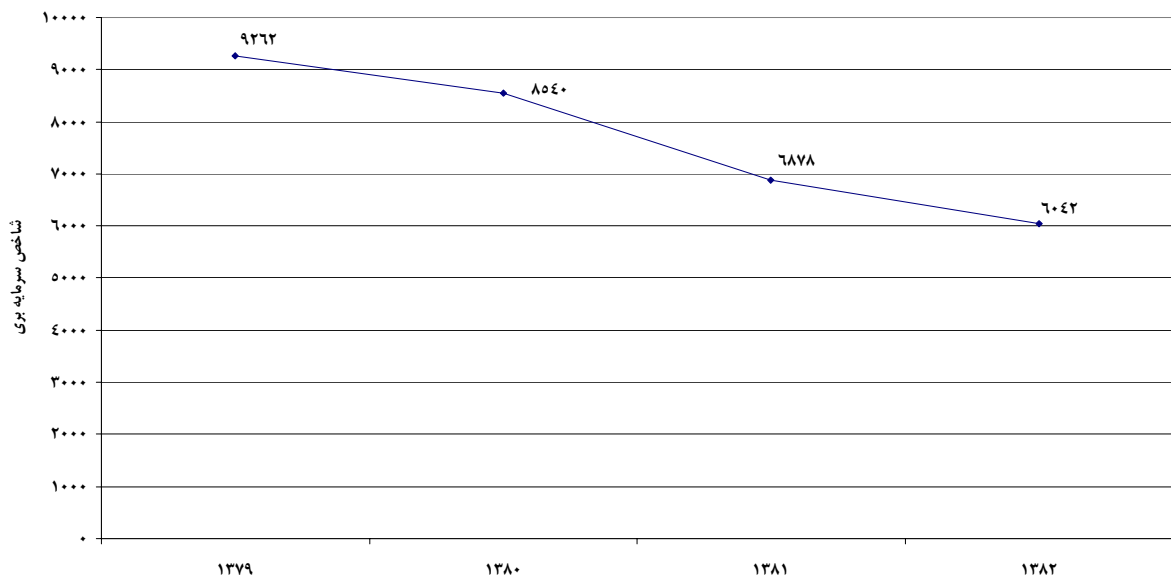

مأخذ: محاسبات مشاور، ۱۳۸۶.

با کاهش سرمایه‌گذاری بالا در این بخش و بالا رفتن دستمزد سرانه به علت سوابق بالای پرسنل بزرگ‌ترین تولیدکننده مواد غذایی کشور (شرکت مینو خرمدره)، در سال‌های ۱۳۸۲ تا ۱۳۷۹، این شاخص روند کاهشی داشته است.



## ۱-۳-۲-۱-۱-۴- تحلیل شاخص‌های اصلی اقتصاد صنعتی استان

همانطور که در ساختار صنعتی استان بیان گردید، تعداد اشتغال<sup>۱</sup> در کارگاه‌های بزرگ صنعتی (از ۵۰ نفر کارکن به بالای)، صنعتی استان از ۹۵۹۹ نفر در سال ۱۳۷۳، به ۱۶۱۷۳ نفر در سال ۱۳۸۲، رسیده است و متوسط رشد اشتغال در کارگاه‌های بزرگ صنعتی در بین سال‌های متوالی ۱۳۸۲-۱۳۷۸، در استان ۶ درصد بوده است. در حالی که در همین دوره متوسط رشد اشتغال کارگاه‌های بزرگ صنعتی کشور ۳/۷ درصد بوده است و تعداد اشتغال<sup>۲</sup> در کارگاه‌های بزرگ صنعتی کشور از ۶۵۱۳۶۲ نفر در سال ۱۳۷۳، به ۸۰۸۶۷۰ نفر در سال ۱۳۸۲، رسیده است و رتبه‌ی استان از نظر تعداد اشتغال کارگاه‌های بزرگ صنعتی در سال ۱۳۸۲، با اختصاص ۲ درصد، دوازده می‌باشد که تقریباً در چهار سال گذشته ثابت بوده است.

روند تغییرات نرخ رشد اشتغال در کارگاه‌های بزرگ صنعتی که در جدول شماره‌ی ۳، نسبت به سال قبل محاسبه شده است، نشانگر این است که از سال ۱۳۷۸، به بعد علی‌رغم افزایش تعداد اشتغال روند نرخ رشد نسبت به سال قبل سیر نزولی داشته است. این روند در نمودار شماره‌ی ۳، نیز به وضوح آشکار می‌باشد و این امر نشانگر این است که در طی سال‌های دهه‌ی گذشته سرمایه‌گذاری در ایجاد کارگاه‌های بزرگ صنعتی (بالای ۵۰ نفر کارکن)، در استان زنجان کافی نبوده است.

برخی از دلایل عدم و یا کافی نبودن سرمایه‌گذاری در کارگاه‌های بزرگ صنعتی در استان را می‌توان به شرح ذیل عنوان نمود:

- طولانی بودن مسیر اخذ تسهیلات در بانک‌ها؛

- طولانی بودن مسیر اخذ تسهیلات ارزی از صندوق ذخیره ارزی؛

- پایین آمدن ریسک سرمایه‌گذاری با توجه به عدم ثبات لازم در سیاست‌های اقتصادی کشور؛

- تک نرخ شدن ارز و عدم وجود ارز به نرخ دولتی (طبق گذشته)؛

- تعطیل شدن برخی از کارگاه‌های بزرگ صنعتی استان.

بررسی روند تغییرات توسعه‌ی صنعتی استان از نظر اشتغال در کارگاه‌های صنعتی ۱۰ نفر کارکن به بالا نشان می‌دهد، تعداد اشتغال در کارگاه‌های صنعتی بالای ۱۰ نفر کارکن نیز همانند تعداد اشتغال در کارگاه‌های بزرگ صنعتی با آهنگ ملایم افزایش پیدا کرده است و تعداد اشتغال<sup>۳</sup> این کارگاه‌ها از ۱۱۷۶۱ نفر در سال ۱۳۷۳، به ۱۹۱۱۲ نفر در سال ۱۳۸۲، رسیده است و این رقم<sup>۴</sup> در سطح کشور نیز از ۸۵۳۰۸۹ نفر به ۱۰۸۵۳۶۶۳ نفر در سال ۱۳۸۲، رسیده است. متوسط نرخ رشد اشتغال کارگاه‌های بالای ۱۰ نفر کارکن در استان در سال‌های متوالی ۸۲-۱۳۷۸، ۶/۲ درصد بوده که این رقم در سطح کشور ۵/۳ درصد می‌باشد. همانطور که در نمودار شماره‌ی

۱. سالنامه‌های آماری استان زنجان سال‌های ۸۲ و ۱۳۷۳.

۲. سالنامه‌های آماری کشور سال‌های ۸۲ و ۱۳۷۳.

۳. سالنامه‌های آماری استان زنجان سال‌های ۸۲ و ۱۳۷۳.

۴. سالنامه‌های آماری کشور سال‌های ۸۲ و ۱۳۷۳.



ع نشان داده شده است، نرخ رشد نسبت به سال قبل در اشتغال کارگاه‌های بالای ۱۰ نفر کارکن کشور دارای نوسان بیش‌تری نسبت به اشتغال در کارگاه‌های بزرگ صنعتی داشته است و سهم اشتغال کارگاه‌های ۴۹-۱۰ نفر کارکن در استان ۱۸/۴ درصد و در سطح کشور ۲۳/۶ درصد بوده است که نشانگر وضعیت مطلوب استان در وجود کارگاه‌های بزرگ صنعتی نسبت به متوسط کشوری می‌باشد.

روند تغییرات نرخ رشد اشتغال نسبت به سال قبل در استان تا سال ۱۳۷۹، صعودی بوده ولی از سال ۱۳۸۰ به بعد سیر نزولی یافته است و در سال ۱۳۸۱، به کمترین حد خود یعنی ۰/۹ درصد رسیده است.

علی‌رغم کاهش نرخ رشد در اشتغال کارگاه‌های بزرگ صنعتی (۵۰ نفر به بالا)، نرخ رشد اشتغال در کارگاه‌های ۱۰ نفر کارکن به بالا تا سال ۱۳۷۹، روند صعودی داشته و این بیانگر آن است که سرمایه‌گذاری در کارگاه‌های بین ۴۹-۱۰ نفر کارکن در سال‌های فوق بیشتر بوده است و روند نزولی بعد از سال ۱۳۷۹، نیز بیانگر کاهش سرمایه‌گذاری و یا تعطیلی تعدادی از واحدهای بزرگ صنعتی استان می‌باشد.

- ارزش افزوده بخش صنعت استان به قیمت جاری نیز با توجه به آمار رسمی منتشر شده در حساب‌های ملی و منطقه‌ای از ۳۳۶/۷ میلیارد ریال در سال ۱۳۷۵، به ۲۱۴۵/۷ میلیارد ریال در سال ۱۳۸۲، رسیده است و در همین دوره نیز ارزش افزوده صنعت کشور از ۴۱۸۲۴ میلیارد ریال به ۱۷۹۷۴۳ میلیارد ریال بالغ گردیده است. سهم استان از ارزش افزوده کشور در سال ۱۳۷۵، ۰/۸ درصد بوده که این سهم در سال ۱۳۸۲، به رقم ۱/۲ درصد رسیده است و رتبه‌ی استان نیز از نظر ارزش افزوده در سطح کشور ۱۸ بوده است که نسبت به سال ۱۳۷۹، پایین‌تر آمده است.

با توجه به جدول شماره‌ی ۱، متوسط نرخ رشد ارزش افزوده صنعت استان (۲۳ درصد)، ۰/۷ درصد بالاتر از متوسط نرخ رشد ارزش افزوده کشور (۲۲/۳ درصد)، در طی سال‌های ۸۲-۱۳۷۲ بوده است، اما روند نرخ رشد استان نسبت به سال قبل دارای نوسانات بیش‌تری است.

- ارزش تولیدات صنعتی<sup>۱</sup> (ستانده)، استان نیز براساس آمار رسمی منتشره کشور از ۳۰۶۶/۵ میلیارد ریال در سال ۱۳۷۸، به ۶۳۲۳/۵ میلیارد ریال در سال ۱۳۸۲، رسیده است (لازم به توضیح است که ارقام ارزش تولیدات صنعتی استان در سال‌های ۱۳۷۵ و ۱۳۷۲، قابل دسترس نبود) که آهنگ رشد متوسط ۱۹/۸ درصد را دارا بوده است. ارزش تولیدات صنعتی کشور نیز در دوره‌ی مشابه از ۲۱۴۱۰۰ میلیارد ریال با نرخ رشد متوسط ۲۳/۶ درصد به رقم ۵۰۰۱۲۳ میلیارد ریال، بالغ گردیده است.

صنعت استان زنجان با اختصاص ۱/۳ درصد از سهم کل ارزش تولیدات صنعتی کشور در رتبه‌ی هفدهم در سال ۱۳۸۲، قرار گرفته است.

۱. حساب‌های ملی و منطقه‌ای



روند تغییرات سرمایه‌گذاری استان ثبت شده در آمار رسمی کشور که در سالنامه‌های آماری استان از سال ۱۳۷۹، قابل دسترس بود بیان می‌نماید که تغییرات سرمایه‌گذاری استان از رقم ۱۴۶/۵ میلیارد ریال در سال ۱۳۷۹، به رقم ۳۴۷/۹ میلیارد ریال در سال ۱۳۸۲، بالغ گردیده است و این رقم در دوره‌ی مشابه در سطح کشور از ۸۳۶۹/۷ میلیارد ریال به ۱۸۴۰۰/۳، رسیده است. نرخ رشد متوسط روند تغییرات سرمایه‌گذاری استان ۳۳/۴ درصد و نرخ رشد متوسط آن در سطح کشور ۳۰ درصد، بوده است.

### ۱-۳-۲-۱-۵- تحلیل بهره‌وری عوامل تولید

روند بهره‌وری نیروی کار در بخش صنعت

شاخص بهره‌وری نیروی کار از تقسیم ارزش افزوده بر تعداد کارکنان بدست می‌آید، در جدول ذیل سطح بهره‌وری نیروی کار بخش صنعت با استفاده از صفت ارزش افزوده ارائه شده است:

جدول شماره ۳۳- شاخص بهره‌وری نیروی کار در بخش صنعت

سال	۱۳۷۸	۱۳۷۹	۱۳۸۰	۱۳۸۱	۱۳۸۲
بهره‌وری نیروی کار	۴۵/۷۹	۵۸/۷۲	۶۰/۸۷	۸۴/۷	۹۱/۲۲

مأخذ: محاسبات مشاور، ۱۳۸۶.

نمودار شماره ۱۰۱- شاخص بهره‌وری نیروی کار در بخش صنعت

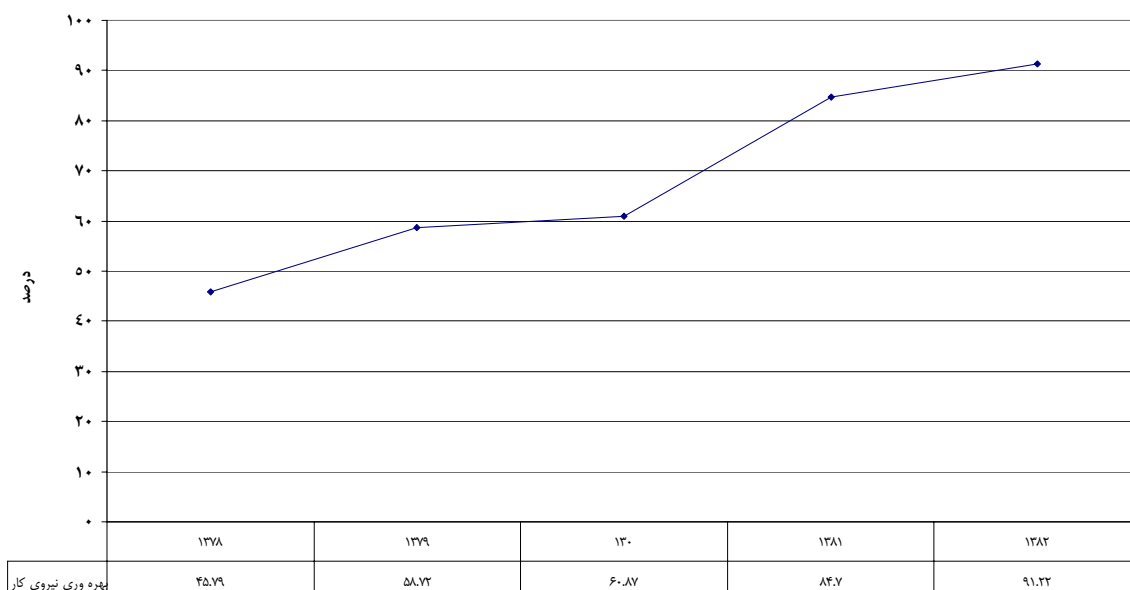

مأخذ: محاسبات مشاور، ۱۳۸۶.



با توجه به نتایج بدست آمده از محاسبه بهره‌وری نیروی کار روند تغییرات این شاخص از سال ۷۸-۸۲، روند صعودی بوده است که این ناشی از راه‌اندازی واحدهای صنعتی متکی بر تکنولوژی بالا و ماشین‌آلات روز دنیا و استفاده از نیروی انسانی ماهر آموزش دیده و استقرار سیستم‌های مدیریت کیفیت در واحدهای صنعتی می‌باشد.

#### • تحلیل جایگاه بخش صنعت در مقایسه با سایر بخش‌های عمده اقتصادی

استان زنجان با ۲۲۱۶۴ کیلومترمربع، یکی از مستعدترین مناطق جغرافیایی کشور و براساس مزیت‌های نسبی موجود دارای نقش‌های اقتصادی مهمی در کشور می‌باشد. در این استان به دلیل وجود زیرساخت‌های موجود، امکان تحرک در ایفای نقش واقعی در اقتصاد ملی فراهم آمده است و به لحاظ بهره‌مندی از مزیت‌های نسبی و ظرفیت‌های زیربنایی تجهیز شده، از جمله استان‌های جاذب سرمایه می‌باشد.

یکی از شاخص‌های برآیندی تبیین جایگاه استان در اقتصاد ملی، ارزش افزوده فعالیت‌های عمده اقتصادی است. سهم بخش‌های عمده اقتصادی استان در ایجاد ارزش افزوده، بیانگر نوع و جهت‌گیری توزیع فعالیت‌های اقتصادی استان می‌باشد. همانطور که از جدول‌های این بخش مشخص است:

- در طی سال‌های ۱۳۸۲-۱۳۷۹، سهم ارزش افزوده بخش صنعت استان زنجان در ارزش افزوده کل استان، بین ۲۳-۲۰ درصد، در نوسان بوده است. به گونه‌ای که در طی سال‌های ۸۱، ۸۰، ۱۳۷۹، روند کاهشی داشته و در سال ۱۳۸۲، این سهم افزایش یافته است.

- این سهم در سطح کشور بین ۳۳-۳۰ درصد، همانند روند استانی در نوسان بوده است لیکن سهم بخش صنعت در کشور، حداقل ۱۰ درصد بیش از سهم صنعت در استان زنجان است و این امر نشان می‌دهد که استان زنجان نتوانسته است همگام با کشور، صنعتی شده و نقش خود را در ارزش افزوده استان و کشور، ایفا نماید.

- در کنار بخش صنعت، بخش کشاورزی، دوشادوش بخش صنعت در استان زنجان و اندکی جلوتر از آن حرکت کرده و سهم آن در ارزش افزوده استان بین ۲۴-۲۲ درصد در نوسان می‌باشد. با این وجود، در مقایسه با کشور که سهم بخش کشاورزی در ارزش افزوده کل کشور بین ۱۲-۱۰ درصد می‌باشد؛ این امر نشان می‌دهد که استان زنجان حداقل ۱۲ درصد از سطح کشوری در خصوص سهم ارزش افزوده بخش کشاورزی، بالاتر است. به عبارت دیگر، در مقایسه با بخش صنعت، استان زنجان از بُعد کشاورزی فراتر رفته است تا از بُعد صنعتی.





ضمن این که در خصوص سایر بخش‌های عمده اقتصادی، بخش خدمات در سطح استان و کشور تقریباً به یک نسبت در ارزش افزوده سهمیم بوده و بالاترین ارزش افزوده را هم به ترتیب (بین ۴۴ تا ۵۱ درصد) و (۶ تا ۸ درصد)، از سهم یکسانی در سطح کشور و استان برخوردار می‌باشد.

### جدول شماره ۳۴- ارزش افزوده بخش‌های عمده اقتصادی در سال‌های ۱۳۸۲-۱۳۷۸ (میلیارد ریال)

ردیف	بخش‌های عمده اقتصادی	۱۳۷۹		۱۳۸۰		۱۳۸۱		۱۳۸۲	
		کل کشور	استان زنجان	کل کشور	استان زنجان	کل کشور	استان زنجان	کل کشور	استان زنجان
۱	کشاورزی و ماهی‌گیری	۷۵۱۰۲/۹	۱۴۳۹/۲	۸۲۷۲۳/۶	۱۳۷۴/۴	۱۰۶۱۳۶	۱۹۴۱/۷	۱۳۰۰۵/۱	۲۵۶۴/۹
۲	صنعت و معدن	۲۱۲۷۹۶/۹	۱۳۸۴/۱	۲۲۷۲۸۰/۹	۱۴۲۲/۲	۳۰۹۵۳۵	۱۶۳۷/۹	۳۹۳۶۶۶/۲	۲۲۶۵/۱
۳	ساختمان، آب، برق و گاز	۴۱۲۴۹/۶	۳۷۴/۸	۴۹۲۹۹	۴۲۸/۵	۶۶۴۶۴/۳	۵۵۰/۷	۷۱۹۹۶/۵	۸۶۰
۴	خدمات	۳۰۹۴۷۷/۳	۲۶۱۰/۸	۳۷۶۸۴۶/۱	۲۹۶۲/۲	۴۹۰۲۰۵/۸	۳۹۷۹/۵	۵۸۱۰۷۹/۱	۴۵۷۳/۸
	جمع	۶۳۸۶۲۶/۷	۵۸۰۸/۹	۷۳۶۱۴۹/۶	۶۱۸۷/۳	۹۷۲۳۴۱/۲	۸۱۰۹/۸	۱۱۷۹۶۷۴۷	۱۰۲۶۳/۹

مأخذ: حساب‌های ملی و منطقه‌ای، ۱۳۸۵.

### جدول شماره ۳۵- سهم ارزش افزوده هر فعالیت کشوری در ارزش افزوده کل کشور و سهم ارزش افزوده هر فعالیت

#### استانی در ارزش افزوده کل استان در سال‌های ۱۳۸۲-۱۳۷۸ (درصد)

ردیف	بخش‌های عمده اقتصادی	۱۳۷۹		۱۳۸۰		۱۳۸۱		۱۳۸۲	
		سهم ارزش افزوده هر فعالیت کشوری در ارزش افزوده کل کشور	سهم ارزش افزوده هر فعالیت استانی در ارزش افزوده کل استان	سهم ارزش افزوده هر فعالیت کشوری در ارزش افزوده کل کشور	سهم ارزش افزوده هر فعالیت استانی در ارزش افزوده کل استان	سهم ارزش افزوده هر فعالیت کشوری در ارزش افزوده کل کشور	سهم ارزش افزوده هر فعالیت استانی در ارزش افزوده کل استان	سهم ارزش افزوده هر فعالیت کشوری در ارزش افزوده کل کشور	سهم ارزش افزوده هر فعالیت استانی در ارزش افزوده کل استان
۱	کشاورزی و ماهی‌گیری	۱۱/۷۶	۲۴/۷۸	۱۱/۲۴	۲۲/۲۱	۱۰/۹۲	۲۳/۹۴	۱۱/۰۵	۲۴/۹۹
۲	صنعت و معدن	۳۳/۳۲	۲۳/۸۳	۳۰/۸۷	۲۲/۹۹	۳۱/۸۳	۲۰/۲	۳۳/۴۵	۲۲/۰۷
۳	ساختمان، آب، برق و گاز	۶/۴۵۹	۶/۴۵۲	۶/۶۹۷	۶/۹۲۵	۶/۸۳۵	۶/۷۹۱	۶/۱۱۸	۸/۳۸
۴	خدمات	۴۸/۴۶	۴۴/۹۴	۵۱/۱۹	۴۷/۸۸	۵۰/۴۱	۴۹/۰۷	۴۹/۳۸	۴۴/۵۷

مأخذ: حساب‌های ملی و منطقه‌ای، ۱۳۸۵.



جدول شماره ۳۶- رتبه استان زنجان در میان سایر استانها از لحاظ ارزش افزوده فعالیتها در سالهای ۱۳۷۸-۱۳۸۲ (درصد)

ردیف	بخش‌های عمده‌ی اقتصادی	۱۳۷۹	۱۳۸۰	۱۳۸۱	۱۳۸۲
۱	کشاورزی و ماهی‌گیری	۱۹	۲۰	۲۰	۲۱
۲	صنعت و معدن	۱۸	۲۰	۱۹	۱۹
۳	ساختمان، آب، برق و گاز	۲۵	۲۶	۲۵	۲۱
۴	خدمات	۲۴	۲۴	۲۴	۲۵
	جمع	۲۵	۲۵	۲۵	۲۵

مأخذ: حساب‌های ملی و منطقه‌ای، ۱۳۸۵.

در یک جمع‌بندی کلی، می‌توان گفت: علی‌رغم وجود پتانسیل‌ها و ظرفیت‌های عالی در سطح استان زنجان، با این حال در طی سال‌های ۱۳۷۹-۱۳۸۲ رتبه‌ی استان زنجان در میان سایر استان‌ها از لحاظ ارزش افزوده فعالیت‌های عمده اقتصادی، چندان مطلوب نبوده و بین ۱۸ تا ۲۶ درصد در نوسان می‌باشند. ضمن این که در این خصوص بخش صنعت استان، جایگاه نسبتاً مطلوب‌تری را در مقایسه با سایر بخش‌های عمده اقتصادی استان در مقایسه با سایر استان‌ها داشته و رتبه‌ای بین ۲۰-۱۸ را دارا می‌باشد. این امر بیانگر آن است که همچنان جا برای فعالیت‌های بیشتر و ایجاد تحول در کلبه‌ی بخش‌های عمده اقتصادی به ویژه بخش صنعت وجود داشته و الزامی است تا جایگاه مطلوب‌تری به آن اختصاص داده شود.

• مقایسه‌ی وضعیت صنایع موجود در کشور و استان زنجان و شهرستانها

مقایسه‌ی متغیرهای توصیفی صنایع در سطح کشور و استان

• تعداد کارگاه‌های ۱۰ نفر کارکن و بیش‌تر

• تعداد کارگاه‌های ۱۰ نفر کارکن و بیش‌تر در سطح کشور در طی سال‌های ۱۳۸۳-۱۳۷۶، از ۱۰۹۸۷ کارگاه در سال ۱۳۸۰ تا ۱۶۶۴۹ کارگاه در سال ۱۳۸۲ در نوسان بوده است. به گونه‌ای که نظم خاصی بر مبنای سال مورد بررسی مشاهده نشده و پس از سال ۱۳۸۰، به ترتیب سال‌های ۱۳۷۸، ۱۳۷۹، ۱۳۷۶، ۱۳۷۷، ۱۳۸۳، ۱۳۸۱، ۱۳۸۲، دارای بیش‌ترین تعداد کارگاه‌های ۱۰ نفر کارکن و بیش‌تر بوده‌اند.

• تعداد کارگاه‌های ۱۰ نفر کارکن و بیش‌تر در سطح استان در طی سال‌های ۱۳۸۳-۱۳۷۶، از ۱۴۵ کارگاه در سال ۱۳۷۸ تا ۱۹۷ کارگاه در سال ۱۳۸۳ در نوسان بوده و تقریباً هر سال به تعداد کارگاه‌ها افزوده شده و نظم نسبتاً مشخصی در زمینه تعداد کارگاه‌ها بر مبنای سال وجود دارد.



با این توضیح که پس از سال ۱۳۷۶، ۱۳۷۷، تعداد کارگاه‌ها به یک باره در سال ۱۳۷۸، ۴ مورد کم شده و در عوض با جهش زیاد در سال ۱۳۷۹ (با افزایش ۲۱ کارگاه) تعداد کارگاه‌ها به ۱۶۶ مورد رسیده است. ضمن این که در سال ۱۳۸۱، نیز تعداد کارگاه‌ها نسبت به سال ۱۳۸۰، ۲ مورد کم شده و در عوض در سال ۱۳۸۲ (با افزایش ۲۲ کارگاه)، تعداد کارگاه‌ها به ۱۹۲ مورد رسیده است. بنابراین سال‌های ۱۳۸۲-۱۳۷۹ به عنوان سال‌های جهش در تعداد کارگاه‌های ۱۰ نفر کارکن و بیش‌تر در سطح استان مطرح می‌باشند.

• از لحاظ مقایسه‌ی تعداد کارگاه‌های ۱۰ نفر کارکن و بیش‌تر در سطح استان و کشور در طی سال‌های ۱۳۸۳-۱۳۷۶، ملاحظه می‌شود که در سال‌های ۱۳۸۰ و ۱۳۷۹ به خاطر جهشی که استان در تعداد کارگاه‌ها در سال ۱۳۷۹ داشته است، نسبت تعداد کارگاه‌های استان به کشور، به بالاترین سطح خود به ترتیب ۱,۴۸۲ و ۱,۵۶۵۵ درصد رسیده است اما در سال ۱۳۸۲ که جهش دوم استان از لحاظ تعداد کارگاه‌ها می‌باشد؛ نسبت تعداد کارگاه‌های استان به کشور ۱,۵۳۲ درصد بوده است ضمن این که در کل پایین‌ترین درصد به سال ۱۳۸۱، اختصاص دارد و بعد از آن به ترتیب سال‌های ۱۳۷۷، ۱۳۷۶، ۱۳۸۲، ۱۳۸۳، ۱۳۷۸، ۱۳۷۹ و ۱۳۸۰، قرار دارند.

بنابراین می‌توان انتظار داشت که نسبت شاخص‌های تحلیلی در سطح استان در سال‌های ۱۳۸۰ و ۱۳۷۹ نسبت به سال‌های دیگر در مقایسه با سطح کشوری از وضعیت بهتری با توجه به درصد فوق‌برخوردار باشد چه این که باید گفته شود مثلاً در شاخصی مثل ارزش افزوده، نسبت ارزش افزوده استان به کشور در طی سال‌های ۱۳۸۳ تا ۱۳۷۶ به گونه‌ای است که مثلاً در سال ۱۳۷۶، این ارزش افزوده برای استان، از تعداد کارگاه‌هایی با نسبت ۱,۰۵۰۱ درصد حاصل شده و در سال ۱۳۸۰، از تعداد کارگاه‌هایی با نسبت ۱,۵۶۵۵ حاصل شده است.

بنابراین بدیهی است که انتظار داشته باشیم، در حالت عادی نسبت ارزش افزوده استان به کشور در طی سال‌های ۱۳۸۰ و ۱۳۷۹، بالاتر از سال‌های ۱۳۷۶، ۱۳۷۷ و ۱۳۸۱ باشد. چه این که همانطور که در شاخص ارزش افزوده خواهیم دید، نسبت ارزش افزوده حاصل شده از صنایع استان نسبت به کشور در طی سال ۱۳۸۰، ۱۳۸۳، ۱۳۷۹ (و به ویژه ۱۳۷۹)، بالاترین درصد را به خود اختصاص داده‌اند و سال‌های ۱۳۷۶، ۱۳۷۷ و ۱۳۸۱، مطابق با انتظار قبلی، کمترین درصد را دارا می‌باشند.

بنابراین می‌توان ادعا کرد که جهش واقعی صنعت در سطح استان سال ۱۳۸۲ نبوده و سال‌های ۱۳۷۹ و ۱۳۸۰ به عنوان نقاط عطف صنایع استان در مقایسه با سطح کشوری (از لحاظ تعداد کارگاه‌های صنعتی ۱۰ نفر کارکن و بیش‌تر)، محسوب می‌شوند. شایان ذکر است که این مقایسه صرفاً مقایسه سال به سال را ملاک قرار داده و مقایسه‌های بر مبنای نوع فعالیت صنعتی در بخش‌های بعدی صورت گرفته‌اند.



## • وضعیت حقوقی

- شرکت‌های تعاونی و دولتی ۱۰ نفر کارکن و بیش‌تر در سطح کشور درصد محدودی (بین ۴-۱)، درصد را به خود اختصاص داده‌اند و بیش‌ترین تعداد متعلق به ۲ گروه شرکت‌های رسمی به جزء دولتی و تعاونی و شرکت‌های فردی و غیررسمی می‌باشد. ضمن این که شرکت‌های دولتی نسبت به تعداد کل کارگاه‌های ۱۰ نفر کارکن و بیش‌تر در طی سال‌های ۱۳۸۳-۱۳۷۶، همواره کاهش یافته‌اند و از ۴,۳۶ درصد در سال ۱۳۷۶ به ۱,۷۶ درصد در سال ۱۳۸۳، رسیده است. شرکت‌های تعاونی نیز در این مدت بین ۲ تا ۳ درصد در نوسان بوده است.
- شرکت‌های رسمی به جزء دولتی و تعاونی تا سال ۱۳۸۱ از ۵۳ درصد تا ۶۴ درصد افزایش یافته و در این سال از ۱۳۶۴ به ۵۰ درصد کاهش یافته است. ضمن این که در سال ۱۳۸۲ به ۵۵ و در سال ۱۳۸۳ به ۶۰ درصد رسیده است.
- جالب این که کارگاه‌های غیررسمی و فردی ۱۰ نفر کارکن و بیش‌تر در سطح کشور پس از شرکت‌های رسمی و خصوصی، بیش‌ترین درصد را دارا می‌باشند. با این حال در سال‌های ۱۳۷۸، ۱۳۷۹ و ۱۳۸۰ از حدود ۴۰ درصد در سال‌های ۱۳۷۶ و ۱۳۷۷ به حدود ۳۰-۲۸ درصد رسیده و مجدداً در سال ۱۳۸۱ با جهش ۱۷ درصدی به ۴۵ درصد کل کارگاه‌ها ارتقا پیدا کرده است.
- علاوه بر این درصد تعداد کارگاه‌های ۱۰ نفر کارکن و بیش‌تر از لحاظ نوع مدیریت (که به ۲ نوع عمومی و خصوصی تقسیم می‌شود)، در سطح کشور به نفع کارگاه‌های با مدیریت خصوصی سنگینی می‌کند. به گونه‌ای که در سال‌های ۱۳۸۰-۱۳۷۶، این نسبت به ترتیب ۸ و ۹۲ درصد بوده و در سال‌های ۱۳۸۳ تا ۱۳۸۱، این نسبت تغییر یافته و به ۴ و ۹۶ درصد رسیده است.
- به عبارت دیگر در طی سال‌های ۱۳۸۳ تا ۱۳۸۱، درصد کارگاه‌های با مدیریت عمومی نسبت به سال‌های قبل کاهش یافته و در راستای سیاست‌های خصوصی سازی از ۸ درصد در طی سال‌های ۱۳۸۰-۱۳۷۶، به ۴ درصد در طی سال‌های ۱۳۸۳-۱۳۸۱، رسیده است. که عکس آن در مورد کارگاه‌های با مدیریت خصوصی صادق می‌باشد.
- نکته‌ی قابل توجه در سطح استان زنجان درصد تعداد کارگاه‌های فردی و غیررسمی است که بسیار پایین‌تر از سطح کشوری است. چه این که در سطح کشوری این درصد بین ۴۰-۲۸ درصد بوده و در سطح استان زنجان این نسبت بین ۱۷-۷ درصد در نوسان است. ضمن این که درصد تعداد شرکت‌های دولتی نسبت به کل کارگاه‌ها در سطح استان در طی سال‌های ۱۳۸۳-۱۳۷۶ به ترتیب و به توالی از ۷,۵ درصد به ۱,۵ درصد کاهش یافته است و شرکت‌های تعاونی نیز در ابتدا تا سال ۱۳۸۰ افزایش یافته (از ۲ درصد تا ۶ درصد) و سپس در ۳ سال بعد تا ۱۳۸۳ به ۳ درصد کاهش یافته است.
- علاوه بر این که شرکت‌های رسمی به جز دولتی و تعاونی بین ۸۲-۷۶ درصد در نوسان بوده است. همچنین در خصوص شرکت‌های با مدیریت عمومی و خصوصی همانند سطح کشوری کارگاه‌های با مدیریت عمومی در طی سال‌های ۱۳۸۳-۱۳۷۶،



همواره در حال کاهش بوده و از ۱۲ درصد به ۵ درصد رسیده است. با این تفاوت که در سطح استان درصد کارگاه‌های عمومی نسبت به درصد کارگاه‌های خصوصی بیش‌تر بوده است.

از لحاظ مقایسه‌ی تعداد کارگاه‌ها با وضعیت حقوقی و مدیریتی مختلف در سطح کشور و استان ۳ نکته اساسی وجود دارد:

الف) تقریباً در اکثر مؤلفه‌ها کارگاه‌های استان نسبت به کشور بین ۱,۵ تا ۱ درصد می‌باشد. این امر بیانگر ضعف استان نسبت به کشور می‌باشد. چرا که استان زنجان اگر جزء یکی از ۳۰ استان کشور می‌باشد و نسبت مساوی بین صنایع در استان برقرار باشد، پس استان زنجان باید یکی سی‌ام یعنی بالای ۳ درصد کل کارگاه‌ها را در اختیار داشته باشد. در حالی که این نسبت اغلب بین ۱,۵ تا ۱ درصد در نوسان است که این امر می‌تواند به علت تمرکز اغلب صنایع در محدوده پایتخت و برخی استان‌های بزرگ باشد و بیانگر یک نابرابری در توزیع صنایع در سطح کشور است.

ب) نسبت تعداد کارگاه‌های فردی و شرکت غیررسمی در سطح استان بسیار پایین‌تر از سطح کشوری است و بین ۰,۵۰-۰,۲۷ درصد در نوسان می‌باشد. این امر نشانگر آن است که استان زنجان حرکت خوبی در خصوص ثبت رسمی کارگاه‌ها انجام داده و همین عامل می‌تواند تأثیر مطلوبی را مثلاً در اخذ مالیات‌ها در سطح استان از شرکت‌های رسمی داشته باشد و قاعدتاً باید ادعا کرد که استان زنجان پتانسیل شفاف‌سازی و فعالیت صنعتی اخذ مالیات مناسب‌تری نسبت به سایر استان‌ها را دارا می‌باشد.

ج) درصد تعداد کارگاه‌ها با مدیریت عمومی در استان زنجان نسبت به این درصد در سطح کشور بالاتر از درصد مربوطه در کارگاه‌های خصوصی می‌باشد. به عبارت دیگر علی‌رغم تعداد ناچیز شرکت‌ها با مدیریت عمومی، با این حال درصد این شرکت‌ها در استان در مقایسه با درصد این شرکت‌ها در سطح کشور بالا است و بین ۱/۸-۱/۴ درصد در نوسان می‌باشد. در حالی که این نسبت در شرکت‌های با مدیریت خصوصی بین ۱/۵-۱ درصد در نوسان بوده و سال‌های ۱۳۷۹ و ۱۳۸۰ بالاترین درصدها را به خود اختصاص داده‌اند.

بنابراین در یک جمع‌بندی کلی می‌توان گفت در طی سال‌های ۱۳۸۳-۱۳۷۶.

- شرکت‌های با مدیریت عمومی با توجه به سیاست خصوصی سازی در حال کاهش می‌باشند.
- شرکت‌های فردی و غیررسمی در سطح استان نسبت به کشور از رقم پایین‌تر و مطلوب‌تری برخوردار می‌باشند.
- تعداد کارگاه‌های رسمی (به جز دولتی و تعاونی)، بالاترین درصدها را در سطح استان و کشور (به ویژه استان)، به خود اختصاص داده‌اند.

- شرکت‌های تعاونی آفت و خیز خاصی از نظر تعداد کارگاه‌های ۱۰ نفر کارکن و بیش‌تر در کل کشور و استان داشته و نیازمند تحولات بیش‌تری می‌باشند.



### • تعداد شاغلان تولیدی و غیرتولیدی و نوع مهارت آنها

• در سطح کشور تقریباً همه ساله به تعداد کل شاغلان و شاغلان تولیدی افزوده شده است اما این افزایش در خصوص شاغلان غیرتولیدی صادق نیست و همه ساله در نوسان (کم و زیاد)، بوده است. در خصوص شاغلان با مهارت‌های مختلف نیز آنچه مهم است این که در سطح کشور طی سال‌های ۱۳۷۹ و ۱۳۸۰ تعداد تکنسین‌ها و مهندسیین کمتر از تعداد آنها در طی سال‌های ۱۳۷۶ و ۱۳۷۷ و ۱۳۷۸ بوده است تعداد کارگران ماهر نیز در آن سال‌ها از تعداد کارگران ماهر در طی سال‌های ۱۳۷۷ و ۱۳۷۸ کمتر بوده است. چه این که تعداد مهندسیین و تکنسین‌ها و کارگران ساده در سال‌های ۱۳۸۱ و ۱۳۸۲ بیش‌تر از تعداد آنها در سال ۱۳۸۳ بوده است. از لحاظ درصد فراوانی نیز در مجموع طی سال‌های ۱۳۸۳-۱۳۷۶، تعداد مهندسیین، تکنسین‌ها، کارگران ماهر و کارگران ساده، به ترتیب برابر با  $\frac{5}{3}$ ،  $\frac{5}{6}$  و  $\frac{4}{4}$  درصد کل شاغلین بوده‌اند.

• در سطح استان زنجان نیز دقیقاً همه ساله به تعداد کل شاغلان و شاغلان تولیدی افزوده شده و افزایش تعداد شاغلان غیرتولیدی نیز از قاعده‌ی خاصی پیروی نمی‌کند. هر چند که حالت صعودی با نوسان سال‌های نزدیک به هم (بین ۳۱-۲۳ درصد کل شاغلان)، در آن وجود دارد.

جالب این که نسبت شاغلان غیرتولیدی به کل شاغلان در سال‌های ۱۳۷۶، ۱۳۷۷ و ۱۳۷۸ بیش‌تر از سایر سال‌ها بوده و در سال‌های بعد (۱۳۷۹، ۱۳۸۱ و ۱۳۸۲)، کاهش یافته و مجدداً در سال ۱۳۸۳، افزایش یافته است. عکس این موضوع در خصوص شاغلان تولیدی وجود دارد و درصد تعداد شاغلان تولیدی همه ساله به جزء در سال ۱۳۸۳، در حال افزایش بوده است.

در خصوص شاغلان با مهارت‌های مختلف نیز تعداد مهندسیین و تکنسین‌ها در سال‌های ۱۳۸۱، ۱۳۷۹ و ۱۳۸۰ نسبت به سایر سال‌ها بیش‌تر بوده است و تعداد کارگران ساده در سال ۱۳۸۳ بیش‌تر از سایر سال‌ها شده است. ضمن این که از لحاظ درصد فراوانی نیز در مجموع طی سال‌های ۱۳۸۳-۱۳۷۶، تعداد مهندسیین، تکنسین‌ها، کارگران ماهر و کارگران ساده، به ترتیب برابر با  $\frac{4}{1}$ ،  $\frac{5}{3}$  و  $\frac{4}{6}$  و ۵۰ درصد کل شاغلین بوده‌اند. این بیانگر آن است که نسبت تعداد مهندسیین و کارگران ماهر در استان پایین‌تر از کشور بوده و افزایش ۶ درصدی در مورد کارگران ساده در استان وجود دارد که این امر برای صنعت استان چندان مناسب نیست.

• از لحاظ مقایسه‌ی تعداد شاغلان تولیدی و غیرتولیدی و نوع مهارت‌های آن در سطح کشور و استان، مشخص است که تعداد شاغلان در استان در کلیه سال‌های ۱۳۸۳-۱۳۷۶، همواره نسبت به درصد کشوری رو به افزایش بوده است. این موضوع در خصوص شاغلان تولیدی تا حدی صادق است. چون روند آن‌ها در در سال‌های ۱۳۷۹ و ۱۳۸۰ بسیار افزایشی بوده و از



سال‌های ۱۳۸۱-۱۳۸۳ نیز پیشی گرفته است. ضمن این که روند افزایش تعداد شاغلین غیرتولیدی استان نسبت به کشور هم به همین منوال بوده اما سال ۱۳۸۳ از مجموعه فوق جدا شده و بیش‌ترین درصد افزایش شاغلین غیرتولیدی استان نسبت به کشور را به خود اختصاص داده است.

در خصوص شاغلان با مهارت‌های مختلف نیز تعداد تکنسین‌ها و مهندسی‌ها در استان نسبت به کشور در طی سال‌های ۱۳۷۸، ۱۳۷۹ و ۱۳۸۰ افزایش داشته و به عبارتی، این نسبت در سال‌های ۱۳۸۲ و ۱۳۸۳ کاهش یافته است. این امر بیانگر آن است که علی‌رغم افزایش عددی تعداد مهندسی‌ها و تکنسین‌ها در سال‌های مختلف، این افزایش در سطح استان، متناسب با سطح کشوری نبوده و در سایر سال‌ها وضعیت استان بهتر بوده است. این امر برای توسعه‌ی صنعتی استان مناسب نیست چرا که نشان می‌دهد استان زنجان در جذب مهندسی‌ها و تکنسین‌ها در سال‌های ۱۳۸۲ و ۱۳۸۳ نسبت به سایر سال‌ها در مقایسه با عملکرد کشوری، ضعیف و ناموفق بوده است.

#### • پرداختی‌ها به شاغلین

• در سطح کشور همه ساله به تعداد پرداختی‌ها افزوده شده است. ضمن این که درصد سایر پرداختی‌ها در طی سال‌های ۱۳۸۳-۱۳۷۶، به طور نسبی همه ساله کاهش یافته و از بیش‌ترین درصد (۵۰) در سال ۱۳۷۷ به کمترین درصد (۴۴) در سال ۱۳۸۳، رسیده است. در مقابل، درصد پرداختی حقوق و دستمزد در طی سال‌های ۱۳۸۳-۱۳۷۶، به طور نسبی همه ساله افزایش یافته و از کمترین درصد (۵۰) در سال ۱۳۷۷، به بیش‌ترین درصد (۵۶) در سال ۱۳۸۳، رسیده است.

• در سطح استان همه ساله به تعداد پرداختی‌های جبران خدمات، پرداختی‌های مزد و حقوق و سایر پرداختی‌ها افزوده شده است. با این حال درصد سهم پرداختی‌های مزد و حقوق و سایر پرداختی‌ها به کل پرداختی‌های جبران خدمات در طی سال‌های ۱۳۸۳-۱۳۷۶، یکسان نیست. و بین ۴۴-۶۰ درصد در نوسان است. به عبارت دیگر در سال ۱۳۸۰، بالاترین درصد پرداخت مزد و حقوق با ۶۰/۳ درصد کل پرداختی جبران خدمات وجود داشته و سال ۱۳۷۷ با ۴۳/۸ درصد کمترین میزان را به خود اختصاص داده است. ضمن این که سایر پرداختی‌ها عکس این مورد را دارا می‌باشد. یعنی از ۵۶-۴۰ درصد در نوسان می‌باشند. بنابراین ملاحظه می‌شود که نوسان درصد پرداختی حقوق و دستمزد در استان در سال‌های ۱۳۸۳-۱۳۷۶، بیش‌تر از سطح کشوری بوده است.

• از لحاظ مقایسه میزان پرداختی میزان خدمات در سطح کشور و استان، درصد پرداختی‌های مزد و حقوق در سطح استان نسبت به کشور در سال‌های ۱۳۸۳-۱۳۷۶، تقریباً از رشد نسبی برخوردار بوده و از ۱/۲۱ درصد (در سال ۱۳۷۷)، تا ۲/۰۷ درصد (در سال ۱۳۸۰)، در نوسان بوده است.



ضمن این که در خصوص سایر پرداختی‌ها نیز به جزء سال ۱۳۷۸، تقریباً روند صعودی استان نسبت به کشور حفظ شده و از ۱/۵۵ درصد در سال ۱۳۷۶ تا ۱/۹۴ درصد در سال ۱۳۷۸ در نوسان بوده است.

در مجموع، در خصوص پرداختی جبران خدمات روند صعودی استان نسبت به کشور تقریباً محفوظ مانده و از ۱/۳۹ درصد در سال ۱۳۷۷ تا ۱/۸۵ درصد در سال ۱۳۸۰، در نوسان بوده است. ملاحظه می‌شود که باز هم در سال ۱۳۸۰ میزان پرداختی جبران خدمات همانند پرداختی حقوق و دستمزد در سطح استان نسبت به سطح کشور از میزان درصد بالاتری برخوردار است.

### • وضعیت تحصیلی شاغلان

• در سطح کشور تقریباً همه ساله به تعداد شاغلان باسواد و بی سواد افزوده شده است. با این حال درصد تعداد شاغلان بی سواد و با سواد در مجموع تعداد شاغلان در طی سال‌های ۱۳۸۳-۱۳۷۶، به ترتیب حدود ۵ به ۹۵ درصد بوده است. ضمن این که همه ساله درصد تعداد شاغلان باسواد افزایش یافته و از ۹۳ درصد در سال ۱۳۷۶ به ۹۶ درصد در سال ۱۳۸۳، رسیده است. در بین شاغلان باسواد نیز، در مجموع درصد تعداد شاغلان کمتر از دیپلم، فوق دیپلم، لیسانس، فوق لیسانس و دکتری به ترتیب برابر با ۵۵، ۲۷/۵، ۳/۴، ۷/۲، ۰/۶۹ و ۰/۱۷ بوده است و این نشانگر آن است که بیش از ۸۲ درصد شاغلان صنایع کشور در سطح مدرک دیپلم و پایین‌تر قرار دارند و فقط ۸ درصد شاغلان لیسانس و بالاتر هستند.

• در سطح استان زنجان نیز تقریباً همه ساله به تعداد شاغلان باسواد و بی سواد افزوده شده است. با این حال درصد تعداد شاغلان بی سواد و باسواد در مجموع تعداد شاغلان در طی سال‌های ۱۳۸۳-۱۳۷۶، به ترتیب حدود ۳/۱ به ۹۶/۹ درصد بوده است که نشان می‌دهد نسبت شاغلان باسواد در سطح استان زنجان، اندکی بهتر از سطح کشوری می‌باشد. علاوه بر این درصد تعداد شاغلان باسواد در سطح استان از ۹۵/۸ درصد در سال ۱۳۷۶ تا ۹۷/۵ درصد در سال ۱۳۸۳، رسیده است که باز هم بهتر از سطح کشوری است.

ضمناً در بین شاغلان باسواد نیز در مجموع درصد تعداد شاغلان کمتر از دیپلم، فوق دیپلم، لیسانس، فوق لیسانس و دکتری به ترتیب برابر با ۵۸/۵، ۲۸/۲، ۳/۳، ۶/۰۲، ۰/۶۲ و ۰/۰۹ بوده است که نشان می‌دهد، علی‌رغم بالاتر بودن تعداد باسوادان در استان نسبت به کشور، از لحاظ مدرک تحصیلی، استان زنجان در سطح پایین‌تری نسبت به کشور قرار دارد. چه این که بالای ۸۶ درصد شاغلان صنایع استان در سطح مدرک دیپلم و پایین‌تر قرار دارند و فقط ۷ درصد شاغلان، لیسانس و بالاتر هستند.

این امر زنگ خطری برای صنایع استان و کشور بوده و نشان می‌دهد، با این کارکنان، به سختی می‌توان خلاقیت را ارتقاء داده یا یک سیاست منطقی را برای مقابله با رقبای خارجی اتخاذ کرد. لذا نیازمند توجه ویژه در این خصوص می‌باشد.





• از لحاظ مقایسه‌ی وضعیت تحصیلی شاغلان در سطح کشور و استان، درصد تعداد شاغلین بی سواد در طی سال‌های ۱۳۷۶-۱۳۷۸، در سطح استان زنجان وضعیت مناسب‌تری داشته و تقریباً با نرم کشوری برابر و حتی پایین‌تر بوده است و بین ۰/۷۳-۰/۹۱ در نوسان می‌باشد، در سال‌های ۱۳۷۹، ۱۳۸۰ و ۱۳۸۱، درصد شاغلان بی سواد استان در مقایسه با کشور، ارتقا یافته و به ۱/۵۸ درصد هم رسیده است. با این حال از لحاظ تعداد شاغلان باسواد وضعیت استان در مقایسه با کشور بهتر است و از ۱/۵ درصد تا ۲ درصد در نوسان می‌باشد به گونه‌ای که تقریباً همه ساله شاهد رشد وضعیت باسوادان شرکت‌ها بوده ایم.

#### • دریافتی و پرداختی بابت خدمات صنعتی

• در سطح کشور میزان دریافتی و پرداختی بابت خدمات صنعتی (مشمول بر کارهای کنتراتی تعمیرات جزئی نصب و راه‌اندازی)، طی سال‌های ۱۳۷۶-۱۳۸۳، همه ساله افزایش یافته است. با این حال مابه تفاوت دریافتی از پرداختی بابت خدمات صنعتی، طی این سال‌ها یکسان نبوده، به گونه‌ای که تفاضل دریافتی از پرداختی در سال‌های ۱۳۸۰ و ۱۳۸۱ کمترین میزان و در سال‌های ۱۳۸۳ و ۱۳۷۸ و ۱۳۸۲ (به ویژه سال ۱۳۸۲)، بیش‌ترین میزان می‌باشد. به عبارت دیگر، در آن ۳ سال میزان دریافتی‌ها بابت خدمات صنعتی بسیار بیش‌تر از پرداختی‌ها بابت خدمات صنعتی بوده است و این امر نشان می‌دهد که در سطح کشور میزان درآمد واحد‌های صنعتی از خدمات صنعتی افزایش بیش‌تری نسبت به هزینه کرد و پرداختی آنها داشته و چه بسا شرکت‌های ارائه‌دهنده خدمات صنعتی افزایش یافته باشد.

• در سطح استان زنجان، میزان دریافتی و پرداختی بابت خدمات صنعتی همه ساله (به جز در مورد سال‌های ۱۳۸۱ و ۱۳۸۲ برای دریافتی‌ها)، افزایش یافته است. ضمن این که مابه تفاوت دریافتی از پرداختی بابت خدمات صنعتی، طی سال‌های ۱۳۸۳-۱۳۷۶، همانند سطح کشوری یکسان نبوده است. به گونه‌ای که تفاضل دریافتی از پرداختی در سال‌های ۱۳۷۸ و ۱۳۸۲ کمترین میزان و در سال‌های ۱۳۷۹ و ۱۳۸۳ و ۱۳۸۱ بیش‌ترین میزان می‌باشد. با ملاحظه‌ی وضعیت کشوری در این زمینه مشاهده می‌شود که وضعیت استان در سال‌های ۱۳۷۸ و ۱۳۸۲ و ۱۳۸۱ درست برعکس وضعیت کشور بوده است. با این حال آنچه در هر دو مشترک است، این است که در سال ۱۳۸۳، تفاضل دریافتی‌ها از پرداختی‌ها بابت خدمات صنعتی چه در سطح کشور و چه در سطح استان افزایش قابل ملاحظه‌ای داشته و این امر در صورت تداوم در سال‌های بعد، بیانگر وضعیت مناسب دریافتی‌ها و درآمدها بابت خدمات صنعتی در سطح کشور و استان می‌باشد.

• در مقایسه سطح کشوری و استان، همانطور که ملاحظه می‌شود، با عنایت به حالت عکس داشتن سال‌های ۱۳۷۸ و ۱۳۸۲ که در سطح کشور تفاضل دریافتی از پرداختی به شدت افزایشی و در سطح استان به شدت کاهش‌ی بوده است، درصد نوسانات استان به کشور در این دو سال منفی بوده و به ترتیب (۰/۱۰۷۵ و ۰/۴۲۲)، می‌باشد. جالب این که بیش‌ترین درصد دریافتی



استان در مقایسه با کشور مربوط به سال‌های ۱۳۸۱ و ۱۳۸۳ و کمترین میزان پرداختی مربوط به سال‌های ۱۳۷۶ و ۱۳۷۷ و ۱۳۸۱، می‌باشد.

بنابراین در یک جمع‌بندی کلی می‌توان گفت: علی‌رغم این که وضعیت دریافتی‌ها نسبت به پرداختی‌ها در سطح استان نسبت به کشور در سال ۱۳۸۲ نامناسب بوده است، این موضوع در سال ۱۳۸۳ جبران شده و چون در سال ۱۳۸۱ نیز نسبتاً مناسب بوده است، در صورت تداوم موضوع در سال‌های بعدی نیز ممکن است وضعیت بهتری داشته باشد.

#### • مواد اولیه خارجی و داخلی، محصولات تولید شده و انبار

• در سطح کشور تقریباً کلیه اقلام فوق (مواد خام و اولیه مصرفی، ارزش مواد اولیه خارجی مصرف شده، ارزش محصولات تولید شده، ارزش موجودی انبارها در ابتدا و انتهای هر سال و ارزش تغییرات موجود انبار)، هر سال نسبت به سال قبل رشد داشته‌اند.

• در سطح استان زنجان نیز این موضوع صحت داشته است. با این توضیح که ارزش مواد اولیه خارجی مصرف شده در سال ۱۳۸۱ بسیار بیش‌تر از سال ۱۳۸۲، بوده است.

• از لحاظ مقایسه‌ی وضعیت این متغیرها در سطح کشور و استان، ملاحظه شود که نسبت مواد خام و اولیه مصرف شده استان به کشور در سال ۱۳۸۲ و ۱۳۸۱ و حتی ۱۳۸۳ در مقایسه با سال‌های ۱۳۷۹ و ۱۳۷۸ و ۱۳۸۰ کمتر بوده و سال ۱۳۷۹ بیش‌ترین نسبت مصرف مواد اولیه استان به کشور را دارا بوده است و سال ۱۳۸۲ کمترین نسبت را به خود اختصاص داده است.

ضمن این که به عکس در سال ۱۳۷۹ استان زنجان کمترین میزان مصرف اولیه خارجی را نسبت به مصرف مشابه در کشور دارا می‌باشد، در سال ۱۳۸۱ و ۱۳۷۸، بیش‌ترین نسبت را دارد. به عبارت دیگر، سال ۱۳۷۸ تقریباً بیش‌ترین نسبت استان به کشور را هم از لحاظ مواد اولیه خارجی و هم از لحاظ مواد اولیه داخلی در اختیار دارد. این عامل می‌تواند در بررسی نسبت‌ها در این دو متغیر، شکافی را در دو سال متوالی ایجاد نماید. چه این که ملاحظه می‌شود در ارزش محصولات تولید شده، استان زنجان نسبت به کشور بیش‌ترین درصد را در سال ۱۳۷۹ به خود اختصاص داده و سال‌های ۱۳۷۶، ۱۳۸۱ و ۱۳۸۲ کمترین نسبت را در این خصوص دارا می‌باشند. این موضوع رابطه مستقیم با ارزش موجودی انبار در ابتدای سال دارد. چرا که کمترین نسبت استان به کشور در مورد ارزش موجودی انبار در سال ۱۳۷۹ قرار دارد و بیش‌ترین آنها در سال‌های ۱۳۸۱، ۱۳۷۷ و ۱۳۸۲، است.

جالب این که بیش‌ترین نسبت استان به کشور در مورد ارزش موجودی انبار در پایان سال متعلق به سال ۱۳۷۹ بوده که کمترین آنها در سال‌های ۱۳۸۱، ۱۳۷۷ و ۱۳۸۲، قرار دارد. به عبارت دیگر، در این ۳ سال هم ارزش موجودی انبار در ابتدای سال خیلی زیاد بوده و هم ارزش موجودی انبار در پایان سال کم است و بالعکس در سال ۱۳۷۹ ارزش موجودی انبار در ابتدای سال که کمترین نسبت



استان به کشور را دارد، در مورد ارزش موجودی انبار در پایان سال، بیشترین نسبت را دارا می‌باشد. در اصل در این دو حالت باید تا حدی موازنه برقرار شود، اما این طور نبوده و نسبت استان به کشور در مورد ارزش محصولات تولید شده در سال ۱۳۷۹ بیش‌تر از سال‌های دیگر بوده است.

علاوه بر این که نسبت استان به کشور در خصوص ارزش تغییرات موجودی انبار در سال ۱۳۸۱ بسیار زیاد بوده (۵,۱۸۷۶ درصد) و این نسبت در مورد سال‌های ۱۳۷۷، ۱۳۷۶ و ۱۳۷۹ بسیار کم شده است.

در یک جمع‌بندی کلی می‌توان گفت، رابطه خاصی بین تحریم‌ها و میزان اتکای کم به مصرف مواد اولیه خارجی و مواد اولیه داخلی وجود داشته است. چرا که در سال ۱۳۷۹ هم درصد مصرف مواد اولیه داخلی افزایش یافته و هم مصرف مواد اولیه خارجی کاهش یافته است. ضمن اینکه بالاترین ارزش محصولات تولید شده را هم به خود اختصاص داده است.

#### • داده‌ها، ستانده‌ها و ارزش افزوده فعالیت صنعتی

• در سطح کشور میزان داده‌ها و ستانده‌ها و ارزش افزوده فعالیت‌های صنعتی هر سال افزایش یافته است. درصد این افزایش در خصوص ارزش افزوده نسبت به هر سال با هم متفاوت است. بدین صورت که از سال ۱۳۷۷ به ۱۳۷۸ کمترین میزان رشد ارزش افزوده وجود دارد و از سال ۱۳۷۶ به ۱۳۷۷ بیشترین میزان. ضمن اینکه که سال ۱۳۷۹ به ۱۳۸۰ و ۱۳۸۰ به ۱۳۸۱ نیز از رشد خوبی برخوردار است و در کل ترتیب رشد ارزش افزوده به گونه‌ای است که از سال‌های ۱۳۷۷، ۱۳۸۱، ۱۳۷۸، ۱۳۸۲، ۱۳۸۰، ۱۳۷۹، ۱۳۷۶ رشد ارزش افزوده زیادتر می‌شود.

• در سطح استان نیز روال فوق برقرار می‌باشد. با این تفاوت که ترتیب رشد ارزش افزوده در سطح استان به ترتیب از سال‌های ۱۳۸۰، ۱۳۷۷، ۱۳۷۸، ۱۳۸۲، ۱۳۷۶، ۱۳۸۱، ۱۳۷۹ بوده و همانطور که انتظار می‌رفت، در سال ۱۳۷۹ بیشترین میزان رشد افزوده در سطح استان حاصل شده است.

• در مقایسه‌ی سطح کشوری و استانی همانگونه که ملاحظه می‌شود، نسبت ارزش داده‌های فعالیت صنعتی در سطح استان به کشور در سال ۱۳۷۹ بالاترین رقم (۱/۶۹۱) و در سال ۱۳۸۲ پایینترین رقم (۱/۲۳۶۵)، می‌باشد. این موضوع در خصوص ارزش ستانده‌های فعالیت صنعتی در سال ۱۳۷۹ مجدداً تکرار شده است. اما در سال ۱۳۷۶ پایینترین رقم ارزش ستانده‌های صنعتی استان به کشور وجود داشته و پس از آن سال ۱۳۸۲ قرار دارد. در خصوص مقایسه‌ی نسبت ارزش افزوده استان به کشور نیز همچنان ارزش افزوده فعالیت صنعتی در سال ۱۳۷۹، بالاترین رقم را به خود اختصاص داده است و سال‌های ۱۳۸۱، ۱۳۷۶ و ۱۳۷۷ در پایینترین سطح قرار دارند.



در مجموع، همانطور که از تعداد کارگاه‌های صنعتی ۱۰ نفر کارکن و بیش‌تر نتیجه گرفته شد، جهش صنعتی استان زنجان در سال ۱۳۷۹ نسبت به کل کشور در سطح مناسب قرار داشته و پس از آن این موضوع در سال ۱۳۸۳، مجدداً مشاهده شده است. ضمن این که کمترین رشد ارزش افزوده فعالیت‌های صنعتی استان نسبت به کشور در سال‌های ۱۳۸۱، ۱۳۷۶، ۱۳۷۷، بوده است.

• **خدمات غیر صنعتی (خدمات آموزشی، تحقیقات، تبلیغات، آگهی و نمایشگاه و سایر)**

- با توجه به اهمیت مقوله‌های خدمات آموزشی، تحقیقات، تبلیغات، آگهی و نمایشگاه در زیرمجموعه پرداختی‌ها بابت خدمات غیرصنعتی در تحلیل این بخش این موضوعات در اولویت قرار می‌گیرد. در سطح کشور همه ساله به میزان هزینه‌های پرداختی بابت خدمات آموزشی، تبلیغات، آگهی، نمایشگاه و سایر افزوده شده است. در خصوص هزینه تحقیقات نیز همین روال ادامه دارد. در مجموع کلیه هزینه‌های اختصاص یافته بابت خدمات غیرصنعتی در سطح کشور همه ساله افزایش یافته است.
- در سطح استان روند افزایشی پرداختی‌ها بابت خدمات غیر صنعتی نسبت به سال‌های گذشته همانند سطح کشور ادامه داشته با این تفاوت که پرداختی بابت تحقیقات و تبلیغات در برخی از سال‌ها کمتر یا بیش‌تر بوده است.
- در مقایسه میزان پرداختی بابت خدمات غیرصنعتی استان به کشور، شایان ذکر است:

- در خصوص خدمات آموزشی نسبت هزینه‌های پرداختی در استان به کشور، بالاترین رقم به سال ۱۳۷۸ با ۱/۹۰۹۵ و پس از آن ۱۳۸۳ و ۱۳۷۷ به ترتیب با ۱/۶۱۸ و ۱/۲۸۴۶ اختصاص دارد. ضمن این که در سال‌های ۱۳۸۰ و ۱۳۸۱ کمترین هزینه در این خصوص پرداخت شده است.

- در خصوص هزینه‌های پرداختی بابت تحقیقات نیز استان زنجان در سال ۱۳۸۳ بالاترین درصد را نسبت به سایر سال‌ها در مقایسه با سطح کشوری به خود اختصاص داده است (۲/۳۶۷۸) و پس از آن سال‌های ۱۳۸۰ و ۱۳۷۶ قرار دارند. ضمن این که در سال‌های ۱۳۷۸ و ۱۳۸۲ کمترین نسبت مشاهده می‌شود.

- در خصوص هزینه‌های تبلیغات، آگهی و نمایشگاه، استان زنجان در سال‌های ۱۳۷۶، ۱۳۷۸ و ۱۳۷۷ بالاترین درصد هزینه‌های پرداختی نسبت به سایر سال‌ها را در مقایسه با سطح کشوری به خود اختصاص داده است و جالب این که کمترین نسبت، به سال ۱۳۸۳ و ۱۳۸۰ اختصاص دارد. در حالی که این دو سال از نظر حجم پرداختی بابت تحقیقات بالاترین نسبت‌ها را در سطح استان داشتند.

- در خصوص سایر پرداختی‌های خدمات غیرصنعتی نیز استان زنجان در سال ۱۳۸۳، ۱۳۸۲ و ۱۳۸۰ بالاترین نسبت را در مقایسه با سایر سال‌ها به خود اختصاص داده و سال‌های ۱۳۷۹، ۱۳۷۷، ۱۳۷۶، کمترین نسبت را دارا می‌باشند.



در مجموع، سال‌های ۱۳۸۳ و ۱۳۷۸، برای خدمات آموزشی و سال‌های ۱۳۸۰ و ۱۳۸۳، برای خدمات تحقیقاتی و سال‌های ۱۳۷۸ و ۱۳۷۶ برای تبلیغات، آگهی و نمایشگاه به عنوان نقاط عطف در سطح استان نسبت به کشور محسوب می‌شوند.

### • فروش و صادرات

- داده‌های مربوط به فروش و صادرات در سطح استان و کشور فقط برای سال‌های ۱۳۸۳-۱۳۷۹، از طریق مرکز آمار ایران منتشر شده است. در این سال‌ها، در سطح کشور میزان فروش و صادرات هر سال نسبت به سال قبل افزایش یافته است.
  - در سطح استان زنجان نیز همین روند ادامه داشته است. با این تفاوت که در مقایسه‌ی نسبت استان به کشور، در سال ۱۳۷۹ نسبت کالاهای صنعتی در استان به کشور بالاترین رقم را به خود اختصاص داده است (۱/۵۰۶) و سال ۱۳۸۱ کمترین رقم را دارا می‌باشد و ترتیب سال‌های مختلف از این لحاظ شامل سال‌های ۱۳۷۹، ۱۳۸۰، ۱۳۸۳، ۱۳۸۲، ۱۳۸۱، می‌باشد (از بیش‌ترین نسبت به کمترین نسبت).
  - ضمن این که نسبت صادرات استان به کشور در سال ۱۳۸۱ بیش‌ترین عدد و در سال ۱۳۷۹ کمترین عدد را شامل می‌شود و ترتیب سال‌های مختلف از این لحاظ شامل ۱۳۸۱، ۱۳۸۰، ۱۳۸۲، ۱۳۸۳، ۱۳۷۹ می‌باشد (از بیش‌ترین نسبت، به کمترین نسبت).
- در مجموع، موارد بررسی شده فوق حاکی از آن است که وضعیت صنایع استان تا سال ۱۳۸۳ رو به رشد بوده است. ضمن این که برخی نقاط عطف در مقوله‌هایی از قبیل: ارزش افزوده، تعداد کارگاه‌های صنعتی، داده‌ها، ستانده‌ها و ... در سال ۱۳۷۹ مشاهده می‌شود که نشان می‌دهد در صورت تداوم رشد شاخص‌ها در سال‌های آتی بر طبق آن سال، می‌توان به رشد و توسعه صنعتی استان زنجان امیدوار بود.



## جدول شماره ۳۷- توصیف وضعیت صنایع کشور بر مبنای آمارهای رسمی در سالهای ۱۳۸۳ - ۱۳۷۶

ردیف	شاخص	شرح شاخص مورد بررسی	۱۳۷۶	۱۳۷۷	۱۳۷۸	۱۳۷۹	۱۳۸۰	۱۳۸۱	۱۳۸۲	۱۳۸۳
۱	تعداد کارگاهها	کارگاههای بیش از ۱۰ نفر کارکن	۱۳۹۰۴	۱۴۲۶۳	۱۱۰۰۲	۱۱۲۰۰	۱۰۹۸۷	۱۶۳۰۵	۱۶۶۴۹	۱۶۲۸۳
۲	تعداد کارگاهها با وضعیت حقوقی	شرکت رسمی به جز دولتی و تعاونی	۷۲۵۷	۷۵۶۷	۶۸۰۰	۷۲۰۰	۷۰۶۰	۸۱۴۷	۹۰۹۵	۹۸۹۷
		شرکت تعاونی	۳۴۷	۳۶۸	۳۵۴	۳۲۴	۳۴۵	۴۰۶	۴۷۲	۵۲۰
		شرکت دولتی	۶۰۷	۵۶۳	۴۸۵	۴۸۲	۴۵۸	۳۶۷	۳۲۴	۲۸۸
۳	تعداد کارگاهها با نحوه‌ی مدیریت	فردی و شرکت غیررسمی	۵۶۹۳	۵۷۶۵	۳۳۶۳	۳۱۹۴	۳۱۲۴	۷۳۸۵	۶۷۵۸	۵۵۷۸
		عمومی	۱۱۰۷	۱۰۶۲	۹۱۵	۸۵۷	۷۸۴	۷۸۱	۷۶۰	۶۲۲
۴	تعداد شاغلان	خصوصی	۱۲۷۹۷	۱۳۲۰۱	۱۰۰۸۷	۱۰۳۴۳	۱۰۲۰۳	۱۵۵۲۴	۱۵۸۸۹	۱۵۶۵۱
		غیر تولیدی	۲۳۸۶۹۹	۲۳۵۰۸۱	۲۴۰۷۷۳	۲۳۴۷۳	۲۲۷۹۹۲	۲۵۵۲۷۱	۲۵۶۴۷۱	۲۴۴۷۴۰
		تولیدی	۶۳۶۸۲۹	۶۴۷۱۱۵	۶۴۱۹۹۰	۶۶۸۱۳۷	۶۹۳۱۱۴	۷۹۷۲۷۰	۸۲۸۹۲	۸۲۹۲۳۳
۵	شاغلان به تفکیک نوع مهارت	کل شاغلان	۸۷۵۵۲۸	۸۳۲۷۹۶	۸۸۲۷۶۳	۹۰۵۶۱۰	۹۲۱۱۰۶	۱۰۵۲۵۴۱	۱۰۸۵۳۶۳	۱۰۷۶۶۹۳
		مهندسی	۲۳۵۶۷	۲۸۱۲۶	۲۹۳۲۲	۳۳۳۱۶	۳۹۵۴۶	۴۸۰۴۶	۴۹۹۷۴	۵۲۹۴۰
		تکنسین‌ها	۲۹۵۳۲	۳۳۷۵۲	۳۰۵۲۰	۳۷۵۲۳	۴۳۲۵۹	۴۶۷۸۵	۵۱۵۵۹	۵۳۵۸۷
۶	پرداختی‌ها به شاغلین (میلیون ریال)	کارگران ماهر	۲۸۹۳۷۰	۲۹۳۷۳۵	۲۹۴۳۵	۲۷۵۸۲۴	۲۱۹۴۹۳	۲۸۰۲۶۳	۳۸۸۲۸۶	۳۶۳۷۲۱
		کارگران ساده	۲۹۴۳۶۰	۲۹۱۵۰۲	۳۰۴۷۱۳	۳۲۱۴۷۴	۳۱۸۸۱۶	۳۲۲۱۷۶	۳۳۹۰۷۳	۳۵۸۹۸۵
		سایر پرداختی‌ها	۴۷۹۰۳۳۰	۵۹۱۴۸۶۵	۶۷۵۵۵۰۰	۸۲۳۴۵۱۶	۹۴۸۷۹۵۸	۱۲۱۰۹۵۴۹	۱۵۱۸۸۳۳۲	۱۷۵۴۵۸۲۱
۷	تعداد شاغلان باسواد به تفکیک مقطع تحصیلی	پرداختی‌های مزد و حقوق	۴۸۷۹۱۶۹	۵۹۲۰۴۴۴	۷۳۳۵۳۴۵	۹۳۴۳۴۹۸	۱۱۱۱۵۶۱۳	۱۴۷۸۱۳۷۱	۱۸۳۶۶۱۲۳	۲۲۳۸۹۳۷۷
		پرداختی‌های جبران خدمات	۹۶۶۹۴۹۹	۱۱۸۴۵۳۰۹	۱۴۰۹۰۸۴۵	۱۷۵۶۷۰۱۴	۲۰۶۰۳۵۷۱	۲۶۸۹۰۹۲۱	۳۵۵۴۴۵۵	۳۹۹۲۵۱۹۸
		شاغلان دکترا	۱۳۸۹	۱۴۹۴	۱۳۶۹	۱۵۷۵	۱۶۹۷	۲۰۵۸	۲۰۵۴	۲۰۹۶
۷	تعداد شاغلان باسواد به تفکیک مقطع تحصیلی	شاغلان فوق لیسانس	۴۰۱۳	۴۷۷۳	۵۳۹۸	۶۱۰۰	۷۵۷۸	۸۴۴۵	۸۵۱۰	۸۷۷۹
		شاغلان لیسانس	۴۵۱۲۰	۵۰۵۴۹	۵۴۵۹۳	۶۲۵۹۵	۷۰۴۵۶	۸۳۵۱۸	۹۱۱۹۲	۹۷۸۵۷
		شاغلان فوق دیپلم	۲۶۷۴۲	۲۸۹۹۰	۳۰۱۵۹	۳۳۷۹۵	۳۸۹۷۸	۵۰۸۹۰	۵۹۹۰۵	۶۵۲۸۷
		شاغلان دیپلم	۱۷۸۹۷۳	۱۹۴۲۹۶	۲۱۰۶۵۳	۲۳۲۸۳۱	۲۵۴۵۲۰	۳۱۶۸۰۳	۳۵۳۸۹۴	۳۷۱۴۰۷
		شاغلان کمتر از دیپلم	۵۵۸۶۷۸	۵۴۸۸۶۱	۵۲۹۹۵۸	۵۲۲۱۳۲	۵۰۲۲۸۹	۵۴۵۷۴۵	۵۲۶۴۸۸	۴۹۱۱۳۵
		تعداد کل شاغلان باسواد	۸۱۴۹۱۵	۸۲۸۹۶۳	۸۳۲۱۳۰	۸۵۹۰۲۸	۸۷۵۵۱۸	۱۰۰۷۴۵۹	۱۰۴۲۴۳	۱۰۳۶۵۶۱
		تعداد کل شاغلان بی سواد	۶۰۲۵۰	۵۵۷۲۷	۴۸۲۷۵	۴۴۱۶۷	۴۱۴۱۹	۴۵۰۸۲	۴۳۳۲۰	۴۰۱۳۲



## ادامه‌ی جدول شماره‌ی ۳۷- توصیف وضعیت صنایع کشور بر مبنای آمارهای رسمی در سال‌های ۱۳۸۳ - ۱۳۷۶

ردیف	شاخص	شرح شاخص مورد بررسی	۱۳۷۶	۱۳۷۷	۱۳۷۸	۱۳۷۹	۱۳۸۰	۱۳۸۱	۱۳۸۲	۱۳۸۳
۸		دریافتی‌ها بابت خدمات صنعتی (مشمول بر کارهای کنتراتی، تعمیرات جزئی، نصب و راه‌اندازی)	۲۰۶۳۷۳۲	۲۱۲۷۴۵۰	۲۹۲۷۹۵۴	۳۳۱۳۷۵۴	۳۵۲۷۲۴۳	۴۸۱۳۶۶۶	۵۹۴۴۹۱۳	۶۳۴۹۶۰۵
۹		پرداختی‌ها بابت خدمات صنعتی (مشمول بر کارهای کنتراتی، تعمیرات جزئی، نصب و راه‌اندازی)	۱۳۸۰۶۵۳	۱۴۹۲۰۴۲	۲۰۰۶۳۴۶	۲۵۶۸۷۹۸	۳۳۲۹۰۷۲	۴۲۳۵۱۱۴	۴۷۲۱۸۹۶	۵۴۹۲۱۱۶
۱۰		مواد خام و اولیه	۴۰۴۸۵۴۳۶	۴۸۹۵۴۲۳۹	۶۲۷۴۲۴۰۵	۸۶۳۴۴۰۷۹	??	??	??	??
۱۱		ارزش داده‌های فعالیت صنعتی	۴۸۷۱۰۰۴۹	۵۷۵۷۹۷۱۲	۷۴۵۴۵۴۷۷	۱/۰۱۰۸	??	??	??	??
۱۲		ارزش محصولات تولید شده	۸۱۷۲۹۹۲۱	۹۵۴۴۷۲۲۵	۱/۲۷۰۸	۱/۶۸۰۸	??	??	??	??
۱۳		ارزش ستانده‌های فعالیت صنعتی	۸۵۶۷۱۳۸۸	۹۹۶۳۹۱۳۵	۱/۳۲۰۸	۱/۷۶۰۸	??	??	??	??
۱۴		ارزش افزوده فعالیت صنعتی	۳۶۹۶۱۳۳۹	۴۲۰۵۹۴۲۳	۵۷۷۶۲۳۶۶	۷۴۴۹۱۹۶۸	۸۶۶۷۵۵۶۳	??	??	??
۱۵		تشکیل سرمایه ثابت	۷۴۴۸۵۲۸	۶۸۶۵۴۱۶	۷۵۸۳۷۸۲	۸۳۶۹۷۴۶	۷۷۸۸۹۰۱	۱۲۰۳۶۸۲۸	۱۸۴۰۰۳۵۲	۲۲۶۲۹۱۰۱
۱۶		ارزش مواد اولیه خارجی مصرف شده	۹۵۸۸۲۵۳	۱۲۹۹۶۳۰۶	۱۲۸۱۷۵۶۳	۱۳۶۵۹۳۶۵	۱۸۹۸۸۰۰۱	۲۳۲۸۰۰۲۱	۲۹۷۸۷۱۰۹	۵۴۹۵۹۷۷۸
۱۷		مالیات غیر مستقیم و عوارض	۴۵۹۲۱۴	۹۰۳۲۰۴	۱۲۴۴۶۰۸	۳۱۶۶۴۵۸	۳۵۷۲۲۷۸	۴۸۰۳۸۸۹	۲۱۲۳۷۵۷	۲۹۴۳۱۳۴
۱۸	ارزش انواع موجودی انبار	در اول فروردین	۲۰۹۵۲۰۰۸	۲۶۲۳۵۳۷۴	۳۰۸۱۹۲۸۸	۳۶۲۶۴۷۰۳	۴۶۷۴۰۱۸۳	۵۴۶۶۶۲۱۷	۶۶۷۱۵۴۰۹	۸۴۴۷۸۷۱۶
		در پایان اسفند	۲۸۵۹۵۳۰۰	۳۱۴۸۱۸۵۱	۳۸۸۲۱۳۷۰	۴۸۳۱۲۶۷۱	۵۶۲۶۶۲۱۷	۶۶۷۱۵۴۰۹	۸۴۴۷۸۷۱۶	??
		ارزش تغییرات موجودی انبار	۷۶۴۳۲۹۲	۵۲۴۶۴۷۷	۸۰۰۲۰۸۱	۱۲۰۴۷۹۶۹	۹۵۲۶۰۳۴	۱۲۰۳۳۱۳۳	۲۲۶۱۵۲۴۳	۲۲۶۱۵۲۴۳
۱۹	ارزش پرداختی بابت خدمات غیرصنعتی	از نظر خدمات آموزشی	۴۶۷۶۰	۴۷۴۰۹	۴۹۲۸۱	۷۳۸۰۹	۱۰۳۰۳۴	۱۱۷۹۶۱	۱۳۴۳۱۵	۱۵۷۵۴۰
		از نظر تحقیقات	۸۱۴۶۹	۱۰۱۸۵۶	۱۲۴۹۹۰	۱۸۹۶۳۲	۳۱۴۸۴۹	۲۵۶۹۷۹	۳۴۳۲۷۰	۴۲۴۱۹۷
		از نظر تبلیغات آگهی و نمایشگاه	۲۰۰۰۱۱	۲۴۳۸۰۹	۴۱۱۹۴۸	۵۶۷۱۴۶	۶۶۹۲۹۴	۸۴۲۰۲۲	۱۲۳۲۹۵۲	۱۴۶۲۷۶۴
		مشمول بر حق العمل فروش، اجاره ساختمان، اجاره ماشین آلات، ارتباطات و مخابرات، حمل و نقل، حق بیمه پرداختی، خدمات حسابرسی و حقوقی، پذیرایی و آبدارخانه و...	۳۲۶۸۱۹۳	۳۰۴۷۱۰۶	۴۱۰۶۶۰۴	۵۶۸۳۴۵۳	۶۱۷۰۸۳۷	۷۹۷۲۰۳۶	۱۰۷۵۳۹۱۵	۱۵۳۳۴۱۸۱
			-	-	-	۱/۶۳۰۸	??	??	??	??
۲۰		فروش (میلیون ریال)	-	-	-	۱/۶۳۰۸	??	??	??	??
۲۱		صادرات (معادل به هزار دلار)	-	-	-	۱۷۸۶۱۰۰	۱۹۳۰۱۰۴	۲۳۴۸۹۸۸	۲۸۸۴۹۶۹	۴۷۷۴۸۶۰
۲۲		ارزش سرمایه‌گذاری کارگاه‌های صنعتی بر حسب نوع اموال سرمایه‌ای	۹۰۳۴۰۲۸	۸۳۰۰۳۱۷	۹۰۹۳۱۵۶	۹۸۱۷۶۳۴	۹۳۲۶۵۸۳	۱۴۳۸۳۰۷	۲۲۲۳۱۱۰۵	۲۶۹۲۵۴۳۷

مأخذ: سالنامه آماری کشور، ۸۳-۱۳۷۶.



جدول شماره ۳۸- توصیف وضعیت صنایع استان زنجان بر مبنای آمارهای رسمی در سالهای ۱۳۸۳ - ۱۳۷۶

ردیف	شاخص	شرح شاخص مورد بررسی	۱۳۷۶	۱۳۷۷	۱۳۷۸	۱۳۷۹	۱۳۸۰	۱۳۸۱	۱۳۸۲	۱۳۸۳
۱	تعداد کارگاهها	کارگاههای بیش از ۱۰ نفر کارکن	۱۴۶	۱۴۹	۱۴۵	۱۶۶	۱۷۲	۱۷۰	۱۹۲	۱۹۷
۲	تعداد کارگاهها با وضعیت حقوقی	شرکت رسمی به جز دولتی و تعاونی	۱۱۲	۱۱۹	۱۲۰	۱۳۳	۱۳۳	۱۳۸	۱۴۶	۱۶۰
		شرکت تعاونی	۴	۳	۵	۱۰	۹	۶	۷	۶
		شرکت دولتی	۴۱	۸	۸	۱۱	۷	۶	۶	۳
۳	تعداد کارگاهها با نحوه مدیریت	فردی و شرکت غیررسمی	۱۹	۱۹	۱۲	۱۲	۲۳	۲۰	۳۳	۲۸
		عمومی	۱۸	۱۶	۱۳	۱۵	۱۴	۱۳	۱۳	۱۳
۴	تعداد شاغلان	خصوصی	۱۲۸	۱۳۳	۱۳۲	۱۵۱	۱۵۸	۱۵۷	۱۷۹	۱۸۶
		غیر تولیدی	۳۹۶۵	۳۹۱۰	۴۱۵۴	۴۱۴۸	۴۶۵۹	۴۳۱۳	۴۴۰۸	۵۵۲۶
۵	شاغلان به تفکیک نوع مهارت	تولیدی	۸۵۵۶	۹۵۳۰	۱۰۸۵۶	۱۲۷۱۲	۱۳۳۳۷	۱۳۸۳۵	۱۴۷۰۴	۱۴۸۳۳
		کل شاغلان	۱۲۵۲۱	۱۳۴۴۰	۱۵۰۱۰	۱۶۸۶۰	۱۷۹۹۶	۱۸۱۴۸	۱۹۱۱۲	۲۰۳۵۹
۶	شاغلان به تفکیک نوع مهارت	مهندسین	۲۲۳	۲۵۲	۴۱۳	۶۶۱	۵۲۰	۶۷۳	۶۱۶	۶۰۹
		تکنسینها	۳۸۱	۴۲۲	۵۷۶	۷۵۸	۱۰۸۲	۷۱۰	۶۰۷	۶۶۶
		کارگران ماهر	۳۲۲۳	۳۶۴۸	۳۸۱۹	۴۳۶۷	۴۸۰۹	۷۱۹۶	۶۷۳۴	۶۱۸۵
۷	پرداختیها به شاغلین (میلیون ریال)	کارگران ساده	۴۷۲۹	۵۰۹۸	۶۰۴۸	۶۹۲۶	۶۹۲۶	۵۲۵۶	۶۷۴۷	۷۳۷۳
		سایر پرداختیها	۷۴۴۶۹	۹۲۵۴۵	۱۳۱۶۴۱	۱۳۳۸۵۱	۱۵۱۷۸۵	۱۹۴۹۳۹	۲۵۰۱۹۵	۳۳۷۸۵۶
		پرداختیهای مزد و حقوق	۶۳۰۰۸	۷۲۱۳۶	۱۰۴۵۹۵	۱۷۳۳۶۷	۲۳۰۵۰۷	۲۵۵۷۹۱	۳۵۰۰۸۴	۳۸۸۰۹۵
۷	تعداد شاغلان باسواد به تفکیک مقطع تحصیلی	پرداختیهای جبران خدمات	۱۳۷۴۷۶	۱۶۴۶۸۱	۲۳۶۲۳۵	۳۱۱۲۱۸	۳۸۲۲۹۲	۴۵۰۷۳۰	۶۰۰۲۷۹	۷۲۵۹۵۱
		شاغلان دکترا	۱۱	۱۱	۱۵	۱۵	۱۳	۱۵	۱۹	۲۲
		شاغلان فوق لیسانس	۵۴	۵۶	۷۸	۱۰۸	۱۳۵	۱۲۵	۱۳۸	۱۴۴
		شاغلان لیسانس	۵۲۶	۶۳۶	۷۶۴	۱۰۱۹	۱۱۰۱	۱۱۲۷	۱۳۶۸	۱۵۵۴
		شاغلان فوق دیپلم	۲۶۴	۲۹۸	۳۵۴	۵۱۲	۵۶۲	۷۳۴	۷۵۱	۹۷۵
		شاغلان دیپلم	۱۹۴۸	۲۷۲۶	۳۵۸۷	۴۴۹۷	۵۲۳۷	۵۷۷۵	۶۵۳۸	۷۶۴۷
		شاغلان کمتر از دیپلم	۹۳۵۷	۹۴۸۵	۱۰۱۰۲	۱۰۲۴۴	۱۰۴۵۸	۹۶۵۶	۹۷۷۶	۹۵۰۷
		تعداد کل شاغلان باسواد	۱۲۱۵۰	۱۳۲۱۲	۱۴۹۰۰	۱۶۳۹۵	۱۷۵۰۶	۱۷۴۳۲	۱۸۵۹۰	۱۹۸۴۹
		تعداد کل شاغلان بی سواد	۵۲۲	۴۰۷	۴۴۰	۵۸۸	۵۴۵	۷۱۶	۵۲۲	۵۱۰





## ادامه‌ی جدول شماره‌ی ۳۸- توصیف وضعیت صنایع استان زنجان بر مبنای آمارهای رسمی در سال‌های ۱۳۸۳ - ۱۳۷۶

ردیف	شاخص	شرح شاخص مورد بررسی	۱۳۷۶	۱۳۷۷	۱۳۷۸	۱۳۷۹	۱۳۸۰	۱۳۸۱	۱۳۸۲	۱۳۸۳
۸	دریافتی‌ها بابت خدمات صنعتی (مشمول بر کارهای کنتراتی، تعمیرات جزئی، نصب و راه‌اندازی)		۳۴۷۴۳	۴۰۰۸۱	۴۳۲۹۲	۶۲۴۱۶	۶۳۵۲۱	۱۰۴۵۲۷	۸۲۷۶۱	۱۳۰۴۲۶
۹	پرداختی‌ها بابت خدمات صنعتی (مشمول بر کارهای کنتراتی، تعمیرات جزئی، نصب و راه‌اندازی)		۱۰۰۳۱	۱۷۲۲۷	۳۱۸۲۲	۳۷۱۲۷	۴۶۱۲۴	۵۴۳۱۴	۶۷۷۲۵	۸۱۲۲۲
۱۰	مواد خام و اولیه		۵۱۱۶۸۲	۶۷۷۲۵۹	۹۶۱۴۴۷	۱۴۶۵۷۱۷	۱۴۶۱۴۰۷	۱۸۰۷۱۷۴	۲۴۳۹۳۸۸	۳۶۱۹۴۵۲
۱۱	ارزش داده‌های فعالیت صنعتی		۶۰۷۷۷۱	۸۰۲۷۱۵	۱۱۴۳۲۶۱	۱۷۰۷۹۱۱	۱۷۴۹۷۵۱	۲۱۲۰۵۲۲	۲۸۱۹۱۵۳	۴۲۲۲۰۶۸
۱۲	ارزش محصولات تولید شده		۹۰۲۰۷۱	۱۱۷۰۲۸۱	۱۷۳۸۹۹۸	۲۵۸۷۰۵۶	۲۷۱۰۶۵۵	۲۹۴۵۷۴۶	۴۳۶۳۰۰۲	۶۰۸۵۹۸۴
۱۳	ارزش ستانده‌های فعالیت صنعتی		۹۶۹۰۷۰	۱۲۳۶۳۸۳	۱۸۳۰۴۸۵	۲۶۹۷۹۶۵	۲۸۴۵۱۶۶	۳۱۴۹۸۰۵	۴۵۶۲۵۳۶	۶۵۱۱۳۲۳
۱۴	ارزش افزوده فعالیت صنعتی		۲۶۱۳۹۹	۴۳۳۶۶۷	۶۸۷۳۲۵	۹۹۰۰۵۴	۱۰۹۵۴۱۵	۱۰۲۹۲۸۳	۱۷۴۳۳۸۳	۲۲۸۹۲۵۵
۱۵	تشکیل سرمایه ثابت		۱۳۲۷۲۹	۲۱۰۹۵۱	۲۵۱۳۰۴	۱۴۶۵۵۳	۱۷۲۱۹۶	۳۰۰۴۰۴	۳۴۷۹۴۸	۶۴۹۱۹۶
۱۶	ارزش مواد اولیه خارجی مصرف شده		۱۱۳۶۶۷	۱۲۴۸۳۵	۱۹۷۷۹۵	۱۲۶۱۲۹	۲۰۵۱۹۸	۴۱۲۸۱۰	۲۸۶۱۲۰	۸۰۳۸۳۹
۱۷	مالیات غیر مستقیم و عوارض		۲۱۴۸	۳۲۳۴	۷۱۳۱	۳۲۳۴	۳۲۵۲۱	۱۵۳۹۴۰	۳۳۱۴	۳۲۷۹۶
۱۸	ارزش انواع موجودی انبار	در اول فروردین	۳۳۰۲۰۹	۴۷۱۵۱۴	۵۶۹۳۹۴	۸۰۱۳۳۹	۱۱۶۸۴۹۸	۱۲۸۹۴۵۵	۱۶۴۱۲۴۰	۱۸۲۴۶۲۸
		در پایان اسفند	۴۶۹۹۸۴	۵۶۶۵۰۷	۸۱۳۰۵۲	۱۰۳۷۲۲۶	۱۴۴۰۲۱۶	۱۵۶۶۴۱۱	۱۸۷۴۷۰۹	۳۱۰۹۳۷۴
		ارزش تغییرات موجودی انبار	۱۳۹۷۷۶	۹۴۹۹۳	۲۴۳۶۵۸	۲۳۱۳۸۷	۲۷۱۷۱۸	۲۷۶۹۵۶	۲۳۳۴۶۹	۱۲۷۴۷۴۶
۱۹	ارزش پرداختی بابت خدمات غیرصنعتی	از نظر خدمات آموزشی	۱۵۱	۶۰۹	۹۴۱	۶۲۹	۵۲۱	۷۳۱	۱۲۱۰	۲۵۴۹
		از نظر تحقیقات	۹۳۳	۱۱۲۵	۱۰۶۶	۲۰۹۵	۴۰۹۴	۲۷۸۱	۳۲۵۲	۱۰۰۴۴
		از نظر تبلیغات آگهی و نمایشگاه	۳۰۹۳	۲۶۴۲	۵۱۴۸	۵۸۶۱	۵۰۲۵	۸۵۳۷	۱۰۳۸۶	۱۰۶۲۳
		مشمول بر حق العمل فروش، اجاره ساختمان، اجاره ماشین آلات، ارتباطات و مخابرات، حمل و نقل، حق بیمه پرداختی، خدمات حسابرسی و حقوقی، پذیرایی و آبدارخانه و...	۴۰۹۷۴	۲۶۹۵۶	۵۱۵۷۵	۴۶۳۱۲	۹۵۵۱۰	۱۱۰۹۲۸	۱۸۱۳۷۳	۳۲۲۲۸۳
۲۰	فروش (میلیون ریال)	-	-	-	۲۴۵۲۸۴۴	۲۵۹۳۹۷۲	۲۸۳۰۳۳۵	۴۱۹۷۸۵۹	۵۷۰۰۰۳۷	
۲۱	صادرات (معادل به هزار دلار)	-	-	-	۲۱۰۴۶	۳۲۵۱۲	۳۷۸۸۷	۴۷۷۲۰	۵۷۴۵۲	
۲۲	ارزش سرمایه گذاری کارگاه‌های صنعتی بر حسب نوع اموال سرمایه ای		۱۸۸۱۵۹	۳۳۴۶۰۹	۲۷۱۴۶۶	۱۵۸۱۶۹	۳۷۲۱۹۴	۴۲۲۹۴۴	۶۶۴۸۴۸	

مأخذ: سالنامه آماری استان زنجان، ۸۳-۱۳۷۶.



جدول شماره ۳۹- مقایسه وضعیت صنایع استان زنجان نسبت به کشور (به درصد) بر مبنای آمارهای رسمی در سالهای ۱۳۸۳-۱۳۷۶

ردیف	شاخص	شرح شاخص مورد بررسی	۱۳۷۶	۱۳۷۷	۱۳۷۸	۱۳۷۹	۱۳۸۰	۱۳۸۱	۱۳۸۲	۱۳۸۳
۱	تعداد کارگاه‌ها	کارگاه‌های بیش از ۱۰ نفر کارکن	۱/۰۵۰۱	۱/۰۴۴۷	۱/۳۱۷۹	۱/۴۸۲۱	۱/۵۶۵۵	۱/۰۴۲۶	۱/۱۵۳۲	۱/۲۰۹۹
۲	تعداد کارگاه‌ها با وضعیت حقوقی	شرکت رسمی به جزدولتی و تعاونی	۱/۵۴۳۳	۱/۵۷۲۶	۱/۷۶۴۷	۱/۸۴۷۲	۱/۸۸۳۹	۱/۶۹۳۹	۱/۶۰۵۳	۱/۶۱۶۷
		شرکت تعاونی	۱/۱۵۲۷	۰/۸۱۵۲	۱/۴۱۲۴	۳/۰۸۶۴	۲/۶۰۸۷	۱/۴۷۷۸	۱/۴۸۳۱	۱/۱۵۳۸
		شرکت دولتی	۱/۸۱۲۲	۰/۴۲۱	۱/۶۴۹۵	۲/۲۸۲۲	۱/۵۲۸۴	۱/۶۳۴۹	۱/۸۵۱۹	۱/۰۴۱۷
۳	تعداد کارگاه‌ها با نحوه مدیریت	فردی و شرکت غیررسمی	۰/۳۳۳۷	۰/۳۲۹۶	۰/۳۵۶۸	۰/۳۷۵۷	۰/۷۳۶۲	۰/۲۷۰۸	۰/۴۸۸۳	۰/۵۰۲
		عمومی	۱/۶۲۶	۱/۵۰۶۶	۱/۴۲۰۸	۱/۷۵۰۳	۱/۸۷۵۷	۱/۶۶۴۵	۱/۷۱۰۵	۱/۷۴۰۵
۴	تعداد شاغلان	خصوصی	۱/۰۰۰۲	۰/۰۰۷۵	۱/۳۰۸۶	۱/۴۵۹۹	۱/۵۴۸۶	۱/۰۱۱۳	۱/۱۲۶۶	۱/۱۸۸۴
		غیر تولیدی	۱/۶۶۱۱	۱/۶۶۳۳	۱/۷۲۵۳	۱/۷۴۶۷	۲/۰۴۳۵	۱/۶۸۹۶	۱/۷۱۸۷	۲/۲۳۳۱
۵	شاغلان به تفکیک نوع مهارت	تولیدی	۱/۳۴۳۵	۱/۴۷۳۷	۱/۶۹۱	۱/۹۰۲۶	۱/۹۲۴۲	۱/۳۵۳	۱/۷۷۳۹	۱/۷۸۸۸
		کل شاغلان	۱/۴۳۰۱	۱/۵۳۳۵	۱/۷۰۰۳	۱/۸۶۱۷	۱/۹۵۳۷	۱/۲۴۲	۱/۷۶۰۹	۱/۸۹۰۹
۶	شاغلان به تفکیک نوع مهارت	مهندسی	۰/۹۴۶۲	۱/۲۵۱۵	۱/۴۰۸۵	۱/۹۸۴	۱/۳۴۹	۱/۴۰۰۷	۱/۲۳۲۶	۱/۱۵۰۴
		تکنسین‌ها	۱/۲۹۰۱	۱/۲۷۹۹	۱/۸۱۷۳	۲/۰۲۱	۲/۵۰۱۲	۱/۵۱۷۶	۱/۱۷۷۳	۱/۲۴۲۸
		کارگران ماهر	۱/۱۱۳۸	۱/۲۴۱۹	۱/۳۷۶۵	۱/۵۸۳۳	۱/۶۴۹۸	۱/۸۹۲۴	۱/۷۳۴۳	۱/۷۰۰۵
۷	تعداد شاغلان باسواد به تفکیک مقطع تحصیلی	کارگران ساده	۱/۶۰۶۵	۱/۷۴۸۹	۱/۹۸۴۸	۲/۱۵۴۵	۲/۱۷۲۴	۱/۶۳۱۴	۱/۹۸۹۸	۲/۰۵۲۸
		سایر پرداختی‌ها	۱/۵۵۴۶	۱/۵۶۴۶	۱/۹۴۸۶	۱/۶۲۷۵	۱/۵۹۹۸	۱/۶۰۹۸	۱/۶۴۷۳	۱/۹۲۵۶
		پرداختی‌های مزد و حقوق	۱/۲۹۱۴	۲/۲۱۸۴	۱/۴۲۵۹	۱/۸۹۸۵	۲/۰۷۳۷	۱/۷۳۰۵	۱/۹۰۶۱	۱/۷۳۳۴
۷	تعداد شاغلان باسواد به تفکیک مقطع تحصیلی	پرداختی‌های جبران خدمات	۱/۴۲۱۷	۱/۳۹۱۴	۱/۶۷۶۵	۱/۷۷۱۶	۱/۸۵۵۵	۱/۶۷۶۱	۱/۷۸۹	۱/۸۱۷۸
		شاغلان دکترا	۰/۷۹۱۹	۰/۷۳۶۳	۱/۰۹۵۷	۰/۹۵۲۴	۰/۷۶۶۱	۰/۷۲۸۹	۰/۹۲۵	۱/۰۴۹۶
		شاغلان فوق لیسانس	۱/۳۴۵۶	۱/۱۷۳۳	۱/۴۴۵	۱/۷۷۰۵	۱/۷۸۱۵	۱/۴۸۰۲	۱/۶۲۱۶	۱/۶۴۰۳
		شاغلان لیسانس	۱/۱۶۵۸	۱/۲۵۸۲	۱/۳۹۹۴	۱/۶۳۷۹	۱/۵۶۲۷	۱/۳۹۹۴	۱/۵۰۰۱	۱/۵۸۸
		شاغلان فوق دیپلم	۰/۹۸۷۲	۱/۰۲۷۹	۱/۱۷۳۸	۱/۵۱۵	۱/۴۴۱۸	۱/۴۴۲۳	۱/۲۵۳۷	۱/۴۹۳۴
		شاغلان دیپلم	۱/۰۸۲۸	۱/۴۰۳	۱/۷۰۲۸	۲/۰۵۷۶	۱/۹۳۱۴	۱/۸۲۲۹	۱/۸۴۷۴	۲/۰۵۸۹
		شاغلان کمتر از دیپلم	۱/۶۷۴۸	۱/۷۲۸۱	۱/۹۰۶۲	۲/۰۸۲۱	۱/۹۶۲	۱/۷۶۹۳	۱/۸۵۶۸	۱/۹۳۵۷
تعداد کل شاغلان باسواد	۱/۴۹۱	۱/۵۹۳۸	۱/۷۹۰۶	۱/۹۰۸۶	۱/۹۹۹۵	۱/۷۳۰۳	۱/۷۸۴	۱/۹۱۲۹		
تعداد کل شاغلان بی سواد	۰/۸۶۶۴	۰/۷۳۰۳	۰/۹۱۱۴	۱/۳۳۱۳	۱/۳۱۵۸	۱/۵۸۸۲	۱/۲۰۵	۱/۲۷۰۸		



## ادامه‌ی جدول شماره‌ی ۳۹- مقایسه‌ی وضعیت صنایع استان زنجان نسبت به کشور (به درصد) بر مبنای آمارهای رسمی در سال‌های ۱۳۸۳-۱۳۷۶

ردیف	شاخص	شرح شاخص مورد بررسی	۱۳۷۶	۱۳۷۷	۱۳۷۸	۱۳۷۹	۱۳۸۰	۱۳۸۱	۱۳۸۲	۱۳۸۳
۸	دریافتی‌ها بابت خدمات صنعتی	(مشمول بر کارهای کنتراتی، تعمیرات جزئی، نصب و راه‌اندازی)	۱/۶۸۳۵	۱/۸۸۴	۱/۴۷۸۶	۱/۸۸۳۵	۱/۸۰۰۹	۲/۱۷۱۵	۱/۳۹۲۱	۲/۰۵۴۱
۹	پرداختی‌ها بابت خدمات صنعتی	(مشمول بر کارهای کنتراتی، تعمیرات جزئی، نصب و راه‌اندازی)	-/۷۲۶۵	۱/۱۵۴۶	۱/۵۸۶۱	۱/۴۴۵۳	۱/۳۸۵۵	۱/۲۸۲۵	۱/۴۳۴۳	۱/۴۷۸۹
۱۰	مواد خام و اولیه		۱/۲۶۳۹	۱/۳۸۳۵	۱/۵۳۲۴	۱/۶۹۷۵	۱/۴۶۱۴	۱/۲۶۳۸	۱/۱۹۵۸	۱/۳۱۶۲
۱۱	ارزش داده‌های فعالیت صنعتی		۱/۲۴۷۷	۱/۳۹۴۱	۱/۵۳۳۶	۱/۶۹۱	۱/۴۹۵۵	۱/۳۰۹	۱/۲۳۶۵	۱/۳۷۹۸
۱۲	ارزش محصولات تولید شده		۱/۱۰۳۷	۱/۲۲۶۱	۱/۳۶۹۳	۱/۵۳۳۹	۱/۳۷۶	۱/۱۱۵۸	۱/۲۱۵۴	۱/۲۸۹۴
۱۳	ارزش ستانده‌های فعالیت صنعتی		۱/۱۳۱۱	۱/۲۴۰۹	۱/۳۸۶	۱/۵۳۲۹	۱/۳۹۴۷	۱/۱۵۸	۱/۲۳۳۱	۱/۳۳۷
۱۴	ارزش افزوده فعالیت صنعتی		-/۹۷۷۵	۱/۰۳۱۱	۱/۱۸۹۷	۱/۳۲۹۱	۱/۲۶۳۸	-/۹۳۵۷	۱/۲۲۷۷	۱/۲۶۴۸
۱۵	تشکیل سرمایه ثابت		۱/۷۸۱۹	۳/۰۷۲۷	۳/۳۱۳۷	۱/۷۵۱	۲/۲۱۰۸	۲/۴۹۵۷	۱/۸۹۱	۲/۸۶۹۹
۱۶	ارزش مواد اولیه خارجی مصرف شده		-/۱۸۵۵	-/۹۶۰۵	۱/۵۴۳۲	-/۹۲۳۴	۱/۰۸۰۷	۱/۷۷۳۲	-/۹۶۰۵	۱/۴۶۲۶
۱۷	مالیات غیر مستقیم و عوارض		-/۴۶۷۸	-/۳۲۴۷	-/۲۵۹۸	-/۲۲۵۲	-/۶۵۸۴	۳/۲۰۴۵	-/۲۰۳۱	۱/۱۱۴۳
۱۸	ارزش انواع موجودی انبار	در اول فروردین	۱/۵۷۶	۱/۷۹۷۲	۱/۸۴۷۵	۲/۲۰۹۷	۲/۵	۲/۳۵۸۱	۲/۶۵۳	۲/۰۴۴۱
		در پایان اسفند	۱/۶۴۳۶	۱/۷۹۹۵	۲/۰۹۴۳	۲/۱۳۷۶	۲/۵۵۹۶	۲/۳۴۷۹	۲/۲۱۹۱	۲/۷۲۷۵
		ارزش تغییرات موجودی انبار	۱/۸۲۷۸	۱/۸۱۰۶	۳/۰۴۴۹	۱/۹۲۰۵	۲/۸۵۲۴	۲/۳۰۱۶	۱/۰۳۲۴	۵/۱۸۷۶
۱۹	ارزش پرداختی بابت خدمات غیرصنعتی	از نظر خدمات آموزشی	-/۳۵۳۱	۱/۲۸۴۶	۱/۹۰۹۵	-/۸۵۲۲	-/۵۰۵۷	-/۶۱۱۲	-/۹۰۰۹	۱/۶۱۸
		از نظر تحقیقات	۱/۱۴۵۲	۱/۱۰۴۵	-/۸۵۲۹	۱/۱۰۴۸	۱/۳۰۰۳	۱/۰۸۲۲	-/۹۴۷۴	۲/۳۶۷۸
		از نظر تبلیغات آگهی و نمایشگاه	۱/۵۴۶۴	۱/۰۸۳۶	۱/۲۴۹۷	۱/۰۳۳۴	-/۷۵۰۸	۱/۰۱۳۹	-/۸۴۲۴	-/۷۲۶۲
		مشمول بر حق العمل فروش، اجاره ساختمان، اجاره ماشین آلات، ارتباطات و مخابرات، حمل و نقل، حق بیمه پرداختی، خدمات حسابرسی و حقوقی، پذیرایی و آبدارخانه و...	۱/۲۵۳۷	-/۸۸۴۶	۱/۲۵۵۹	-/۸۱۴۹	۱/۵۴۷۸	۱/۳۹۱۵	۱/۶۸۶۶	۲/۱۰۲۴
۲۰	فروش (میلیون ریال)		-	-	-	۱/۵۰۶	۱/۳۴۴	۱/۰۹۷	۱/۲۰۶۳	۱/۲۲۳۲
۲۱	صادرات (معادل به هزار دلار)		-	-	-	۱/۱۷۸۳	۱/۶۸۴۵	۱/۶۸۴۶	۱/۶۵۴۱	۱/۲۰۳۲
۲۲	ارزش سرمایه گذاری کارگاه‌های صنعتی بر حسب نوع اموال سرمایه ای		۲/۰۸۲۸	۴/۰۳۱۳	۲/۹۸۵۴	۱/۶۱۱۱	۱/۶۸۴۵	۲/۵۸۷۷	۱/۹۴۷۵	۲/۴۶۸۳

مأخذ: ۱- سالنامه آماری کشور، ۸۳-۱۳۷۶.

۲- سالنامه آماری استان زنجان، ۸۳-۱۳۷۶.



## مقایسه‌ی متغیرهای توصیفی صنایع در سطح استان و شهرستان‌های استان زنجان

## • تعداد کارگاه‌های ۱۰ نفر کارکن و بیش‌تر

• در مجموع تعداد و درصد کارگاه‌های صنعتی ۱۰ نفر کارکن و بیش‌تر در سطح کشور، استان زنجان و شهرستان‌های آن در سال‌های

۱۳۸۳-۱۳۷۶، را می‌توان به صورت ذیل نشان داد:

## جدول شماره ۴۰- تعداد و درصد کارگاه‌های صنعتی ۱۰ نفر کارکن و بیش‌تر کشور و استان زنجان به تفکیک شهرستان‌های استان

۱۳۸۳	۱۳۸۲	۱۳۸۱	۱۳۸۰	۱۳۷۹	۱۳۸۷	۱۳۷۷	۱۳۸۳	درصد و تعداد کارگاه‌ها	
۱۶۲۸۳	۱۶۶۴۹	۱۳۶۰۵	۱۰۹۸۷	۱۱۲۰۰	۱۱۰۰۲	۱۴۲۶۳	۱۳۹۰۴	تعداد	کشور
۱۹۷	۱۹۲	۱۷۰	۱۷۲	۱۶۶	۱۴۵	۱۴۹	۱۴۶	تعداد	استان
۱/۲۰۹۹	۱/۱۵۳۲	۱/۰۴۲۶	۱/۵۶۵۵	۱/۴۸۲۱	۱/۳۱۷۹	۱/۰۴۴۷	۱/۰۵۰۱	درصد نسبت به کشور	زنجان
۱۳۳	۱۳۰	۱۱۱	۱۱۱	۱۰۲	۹۰	۹۳	۹۲	تعداد	شهرستان
۶۷/۵۱۳	۶۷/۷۰۸	۶۵/۲۹۴	۶۴/۵۳۵	۶۱/۴۴۶	۶۲/۰۶۹	۶۲/۴۱۶	۶۳/۰۱۴	درصد نسبت به استان	زنجان
۵۴	۵۲	۵۲	۵۶	۵۷	۴۸	۴۹	۴۸	تعداد	شهرستان
۲۷/۴۱۱	۲۷/۰۸۳	۳۰/۵۸۸	۳۲/۵۵۸	۳۴/۳۳۷	۳۳/۱۰۳	۳۲/۸۸۶	۳۲/۸۷۷	درصد نسبت به استان	ابه‌ر
۲	۲	۳	۲	۳	۳	۳	۲	تعداد	شهرستان
۱/۰۱۵۲	۱/۰۴۱۷	۱/۷۶۴۷	۱/۱۶۲۸	۱/۸۰۷۲	۲/۶۹	۲/۰۱۳۴	۱/۳۶۹۹	درصد نسبت به استان	خرمدره
۴	۵	۴	۳	۴	۴	۳	۳	تعداد	شهرستان
۲/۰۳۰۵	۲/۶۰۴۲	۲/۳۵۲۹	۱/۷۴۴۲	۲/۴۰۹۶	۲/۷۵۸۶	۲/۰۳۱۴	۲/۰۵۴۸	درصد نسبت به استان	خدابنده
۲	۲	-	-	-	-	-	-	تعداد	شهرستان
۱/۰۱۵۲	۱/۰۴۱۷	-	-	-	-	-	-	درصد نسبت به استان	ایجرود

ماخذ: سالنامه آماری کشور، ۸۳-۱۳۷۶.  
 سالنامه آماری استان زنجان، ۸۳-۱۳۷۶.

همانطور که از جدول فوق ملاحظه می‌گردد، بین ۶۷-۶۱ درصد از کارگاه‌های صنعتی ۱۰ نفر کارکن و بیش‌تر موجود در استان زنجان، در شهرستان زنجان مستقر بوده و تقریباً هر سال به درصد آن‌ها در این شهرستان افزوده می‌شود؛ به نوعی که مرکز استان از لحاظ روند رشد صنعتی شدن و تعداد کارگاه‌ها به طور محسوس از سایر شهرستان‌ها پیشی گرفته است.

شهرستان ابهر با درصدی در حدود ۳۴ - ۲۷ درصد که هر سال روند کاهشی دارد، در رتبه‌ی دوم قرار دارد و سایر شهرستان‌ها (خرمدره، خدابنده و ایجرود)، به شدت پایین‌تر از این دو شهرستان قرار دارند و در مجموع حدود ۴ - ۳ درصد کل کارگاه‌های استان را شامل می‌شوند. ضمن این که در دو شهرستان ماهنشان و طارم هم هیچ کارگاه صنعتی در مقیاس ۱۰ نفر کارکن و بیش‌تر در طی



سال‌های ۸۳ - ۱۳۷۶ وجود ندارد. با این تفصیل مشخص است که توازن خاصی در سطح شهرستان‌های استان از حیث تعداد کارگاه‌ها وجود نداشته و نیاز است تا سهم سایر شهرستان‌ها نیز افزایش یابد.

با توجه به این که تعداد کارگاه‌های ۱۰ نفر کارکن و بیش‌تر با در نظر گرفتن کدهای ۲، ۳ و ۴ رقمی ISIC در سطح کشور، استان زنجان و شهرستان‌های آن و جایگاه استان در کشور از این حیث و جایگاه شهرستان‌های استان در استان زنجان در خصوص تعداد و نوع فعالیت‌های صنعتی در هر کدام از کدهای فوق، حائز اهمیت بوده و می‌تواند تبیین مناسبی از ساختار صنعتی استان زنجان ارائه نماید، در این بخش به ارائه جدول‌های مربوطه و توضیحات جامعی در این خصوص پرداخته می‌شود و سپس سایر شاخص‌های توصیفی و تحلیلی مورد بررسی قرار می‌گیرند.

برنامه ریزی استانداری زنجان



جدول شماره ۴۱- تعداد و رتبه‌ی کارگاه‌های ۱۰ نفر کارکن و بیش تر با در نظر گرفتن کد ۴ رقمی ISIC در استان زنجان

۱۳۸۳		۱۳۸۲		۱۳۸۱		۱۳۸۰		۱۳۷۹		۱۳۷۸		۱۳۷۷		۱۳۷۶		عنوان فعالیت صنعتی	شماره‌ی کد	رتبه‌ی نسبی	
مقدار عددی	رتبه‌ی نسبی	مقدار عددی	رتبه‌ی نسبی	مقدار عددی	رتبه‌ی نسبی	مقدار عددی	رتبه‌ی نسبی	مقدار عددی	رتبه‌ی نسبی	مقدار عددی	رتبه‌ی نسبی	مقدار عددی	رتبه‌ی نسبی	مقدار عددی	رتبه‌ی نسبی				
۱۹۷		۱۹۲		۱۷۰		۱۷۲		۱۶۶		۱۴۵		۱۴۹		۱۴۶		جمع کل			
2	26	1	26	1	26	1	26	1	25	1	25	1	20	1	18	تولید روغن و چربی حیوانی و نباتی خوراکی	1514	1	
4	24	4	23	4	23	3	24	2	24	2	24	2	19	2	17	کشتار دام و طیور	1515	2	
1	27	1	26	1	26	1	26	1	25	1	25	1	20	1	18	عمل‌آوری و حفاظت گوشت و فرآورده‌های گوشتی از فساد	1516	3	
2	26	2	25	1	26	2	25	2	24	2	24	2	19	2	17	عمل‌آوری و حفاظت میوه‌ها و سبزی‌ها، به جز پسته و خرما	1519	4	
2	26	2	25	2	25	2	25	2	24	1	25	1	20	1	18	تولید فرآورده‌های لبنی	1520	5	
5	23	5	22	5	22	6	21	6	20	5	21	3	18	3	16	آماده‌سازی و آردکردن غلات و حبوبات	1531	6	
2	26	2	25	2	25	1	26	2	24	2	24	2	19	2	17	تولید خوراک دام و حیوانات	1533	7	
2	26	1	26	1	26	0	77	0	77	1	25	3	18	3	16	تولید قند و شکر	1542	8	
1	27	1	77	0	27	1	26	1	25	0		0		0		تولید آب بنات و شکلات و نقل و کاکایو و آدامس	1543	9	
0	77	0	77	0	77	1	26	1	25	1	25	1	20	1	18	تولید رشته و ماکارونی و ورمیشل و محصولات آردی مشابه	1544	10	
1	27	1	26	1	26	1	26	0		0		0		0		نانوایی	1545	11	
2	26	2	25	2	25	4	23	3	23	2	24	3	18	3	16	تولید نان شیرینی و بیسکویت و کیک	1546	12	
2	26	2	25	2	25	1	26	2	24	2	24	1	20	1	18	تولید سایر محصولات غذایی طبقه بندی نشده در جای دیگر	1548	13	
1	27	1	26	0		0		0		0		0		0		تولید نوشابه‌های غیرالکلی گازدار	1555	14	
27	1	26	1	26	1	26	1	25	1	25	1	20	1	18	1	آماده‌سازی وریسندگی الیاف منسوج‌یافت‌منسوجات	1711	15	
2	26	2	25	2	25	2	25	3	23	3	23	3	18	4	15	تکمیل منسوجات	1712	16	



## ادامه‌ی جدول شماره‌ی ۴۱ - تعداد و رتبه‌ی کارگاه‌های ۱۰ نفر کارکن و بیش تر با در نظر گرفتن کد ۴ رقمی ISIC در استان زنجان

۱۳۸۳		۱۳۸۲		۱۳۸۱		۱۳۸۰		۱۳۷۹		۱۳۷۸		۱۳۷۷		۱۳۷۶		عنوان فعالیت صنعتی	شماره‌ی کد	رتبه‌ی نسبی
مقدار عددی	رتبه‌ی نسبی	مقدار عددی	رتبه‌ی نسبی	مقدار عددی	رتبه‌ی نسبی	مقدار عددی	رتبه‌ی نسبی	مقدار عددی	رتبه‌ی نسبی	مقدار عددی	رتبه‌ی نسبی	مقدار عددی	رتبه‌ی نسبی	مقدار عددی	رتبه‌ی نسبی			
2	26	2	25	1	26	2	25	2	24	2	24	1	20	18	تولید کالاهای نساجی ساخته شده، به استثنای پوشاک	1721	17	
0	77	0	77	0	77	0	77	0	77	0	77	3	18	3	16	تولید قالی و قالیچه دستباف	1724	18
4	24	3	24	2	25	2	25	4	22	3	23	3	18	3	16	تولید فرش ماشینی و موکت	1726	19
0	77	0	77	1	26	1	26	1	25	1	25	1	20	1	18	تولید سایر منسوجات طبقه بندی نشده در جای دیگر	1729	20
0	77	0	77	0	77	0	77	0	77	2	24	1	20	1	18	کشپافی و تریکو بافی و قلاب بافی	1731	21
4	24	4	23	3	24	3	24	3	23	2	24	4	17	4	15	جوراب بافی	1732	22
2	26	2	25	2	25	1	26	0	77	0	77	0	77	0	77	تولید پوشاک به استثنای پوشاک از پوست خردار	1810	23
1	27	1	26	1	26	1	26	1	25	1	25	1	20	1	18	دباغی و تکمیل چرم	1911	24
1	27	1	26	1	26	1	26	0	77	0	77	1	20	1	18	تولید کفش	1920	25
2	26	2	25	0	77	2	25	2	24	1	25	1	20	1	18	اره کشی و رنده کاری چوب	2021	26
0	77	0	77	2	25	0	77	0	77	1	25	0	77	0	77	تولید مصنوعات نجاری و قفسه بندی و در پنجره‌سازی چوبی ساختمانی	2022	27
0	77	0	77	0	77	0	77	0	77	0	77	1	20	0	77	تولید خمیر کاغذ و کاغذ و مقوا	2101	28
1	27	1	26	1	26	1	26	1	25	1	25	0	77	0	77	تولید جعبه و کارتن و سایر وسایل بسته بندی کاغذی و مقوایی	2102	29
1	27	1	26	1	26	1	26	2	24	2	24	2	19	2	17	تولید سایر کالاهای کاغذی و مقوایی	2109	30
4	24	3	24	3	24	3	24	2	24	2	24	1	20	1	18	تولید فرآورده‌های نفتی تصفیه شده	2320	31
1	27	1	26	1	26	1	26	0	77	0	77	0	77	0	77	تولید مواد شیمیایی اساسی، به جز کود و ترکیبات ازت	2411	32
6	22	6	21	4	23	3	24	2	24	1	25	1	20	1	18	تولید کود شیمیایی و ترکیبات ازت	2412	33



## ادامه‌ی جدول شماره‌ی ۴۱ - تعداد و رتبه‌ی کارگاه‌های ۱۰ نفر کارکن و بیش تر با در نظر گرفتن کد ۴ رقمی ISIC در استان زنجان

۱۳۸۳		۱۳۸۲		۱۳۸۱		۱۳۸۰		۱۳۷۹		۱۳۷۸		۱۳۷۷		۱۳۷۶		عنوان فعالیت صنعتی	شماره کد	رتبه‌ی نسبی
مقدار عددی	رتبه‌ی نسبی	مقدار عددی	رتبه‌ی نسبی	مقدار عددی	رتبه‌ی نسبی	مقدار عددی	رتبه‌ی نسبی	مقدار عددی	رتبه‌ی نسبی	مقدار عددی	رتبه‌ی نسبی	مقدار عددی	رتبه‌ی نسبی	مقدار عددی	رتبه‌ی نسبی			
1	27	1	26	1	26	1	26	1	25	1	25	2	19	2	17	تولید مواد پلاستیکی به شکل اولیه و لاستیک مصنوعی	2413	34
2	26	2	25	2	25	3	24	3	23	3	23	2	19	2	17	تولید انواع رنگ و روغن جلا و پوشش‌های مشابه و بتانه	2422	35
1	27	1	26	0		0		0		0		0		0		تولید صابون و مواد پاک کننده و لوازم بهداشت و نظافت و عطرها و لوازم آرایش	2424	36
4	24	4	23	4	23	4	23	4	22	3	23	4	17	4	15	تولید سایر محصولات شیمیایی طبقه بندی نشده در جای دیگر	2429	37
0	77	0	77	0	77	0	77	0	77	1	25	2	19	2	17	تولید الیاف مصنوعی	2430	38





## ادامه‌ی جدول شماره‌ی ۴۱- تعداد و رتبه‌ی کارگاه‌های ۱۰ نفر کارکن و بیش‌تر با در نظر گرفتن کد ۴ رقمی ISIC در استان زنجان

۱۳۸۳		۱۳۸۲		۱۳۸۱		۱۳۸۰		۱۳۷۹		۱۳۷۸		۱۳۷۷		۱۳۷۶		عنوان فعالیت صنعتی	شماره کد	رتبه‌ی نسبی
مقدار عددی	رتبه‌ی نسبی	مقدار عددی	رتبه‌ی نسبی	مقدار عددی	رتبه‌ی نسبی	مقدار عددی	رتبه‌ی نسبی	مقدار عددی	رتبه‌ی نسبی	مقدار عددی	رتبه‌ی نسبی	مقدار عددی	رتبه‌ی نسبی	مقدار عددی	رتبه‌ی نسبی			
197		192		170		172		166		145		149		146		جمع کل		
3	25	3	24	2	25	1	26	1	25	1	25	1	20	1	18	تولید سایر محصولات لاستیکی	2519	39
7	21	9	18	8	19	8	19	8	18	7	19	6	15	6	13	تولید محصولات پلاستیکی به جز کفش	2520	40
1	27	1	26	1	26	1	26	1	25	1	25	1	20	1	18	تولید محصولات شیشه‌ای به جز شیشه خام	2612	41
4	24	4	23	5	22	5	22	5	21	4	22	4	17	3	16	تولید کالاهای سرامیکی غیرنسوز غیرساختمانی	2691	42
1	27	1	26	1	26	1	26	1	25	1	25	1	20	1	18	تولید سیمان و آهک و گچ	2694	43
3	25	3	24	2	25	3	24	3	23	3	23	3	18	4	15	تولید محصولات ساخته شده از بتون و سیمان و گچ	2695	44
2	26	2	25	1	26	1	26	1	25	1	25	2	19	2	17	بریدن و شکل دادن و تکمیل سنگ	2696	45
3	25	3	24	3	24	1	26	1	25	1	25	1	20	1	18	تولید آجر	2697	46
8	20	9	18	6	21	6	21	7	19	7	19	7	14	7	12	تولید سایر محصولات کانی غیرفلزی طبقه بندی نشده در جای دیگر	2699	47
3	25	4	23	3	24	3	24	3	23	4	22	4	17	3	16	تولید محصولات اولیه آهن و فولاد	2710	48
1	27	1	26	1	26	1	26	1	25	0	77	2	19	2	17	تولید محصولات اساسی مسی	2721	49
17	11	14	13	12	15	12	15	8	18	7	19	7	14	7	12	تولید فلزات گران بها و سایر محصولات اساسی؛ به جز آهن و فولاد و مس و آلومینیوم	2723	50
6	22	6	21	5	22	5	22	4	22	2	24	2	19	3	16	ریخته گری آهن و فولاد	2731	51
1	27	1	26	1	26	1	26	0	77	1	25	1	20	1	18	تولید محصولات فلزی ساختمانی	2811	52
1	27	1	26	1	26	1	26	2	24	1	25	1	20	1	18	تولید مخازن و انباره‌ها و ظروف فلزی مشابه	2812	53
1	27	1	26	1	26	1	26	1	25	1	25	1	20	1	18	چکش کاری و پرس کاری و قالب زنی و پتک کاری غلتکی فلزات و متالوژی گردها	2891	54
3	25	4	23	3	24	2	25	2	24	2	24	2	19	2	17	عمل آوری و روکش کردن فلزات و فعالیت‌های مهندسی مکانیک عمومی	2892	55
2	26	2	25	2	25	3	24	2	24	1	25	1	20	1	18	تولید آلات برنده و ابزار دستی و براق آلات عمومی	2893	56
3	25	4	23	5	22	3	24	4	22	2	24	1	20	1	18	تولید سایر محصولات فلزی طبقه بندی نشده در جای دیگر	2899	57
1	27	1	26	1	26	1	26	1	25	1	25	1	20	0		تولید پمپ و کمپرسور و شیر و سوپاپ	2912	58



ادامه‌ی جدول شماره‌ی ۴۱- تعداد و رتبه‌ی کارگاه‌های ۱۰ نفر کارکن و بیش‌تر با در نظر گرفتن کد ۴ رقمی ISIC در استان زنجان

۱۳۸۳		۱۳۸۲		۱۳۸۱		۱۳۸۰		۱۳۷۹		۱۳۷۸		۱۳۷۷		۱۳۷۶		عنوان فعالیت صنعتی	شماره کد	رتبه‌ی نسبی
مقدار عددی	رتبه‌ی نسبی	مقدار عددی	رتبه‌ی نسبی	مقدار عددی	رتبه‌ی نسبی	مقدار عددی	رتبه‌ی نسبی	مقدار عددی	رتبه‌ی نسبی	مقدار عددی	رتبه‌ی نسبی	مقدار عددی	رتبه‌ی نسبی	مقدار عددی	رتبه‌ی نسبی			
1	27	1	26	0	77	1	26	1	25	0		0		0		تولید یاتاقان و دنده و چرخ دنده و دیفرانسیال	2913	59
0	77	0	77	0	77	1	26	1	25	1	25	1	20	1	18	تولید تجهیزات بالابرنده و جابه‌جا کننده	2915	60
2	26	2	25	1	26	1	26	1	25	1	25	2	19	2	17	تولید ماشین آلات کشاورزی و جنگل‌داری	2921	61
0	77	0	77	1	26	1	26	1	25	1	25	2	19	2	17	تولید ماشین آلات عمل‌آوری مواد غذایی و نوشابه و توتون و تنباکو	2925	62
1	27	1	26	1	26	2	25	2	24	1	25	1	20	1	18	تولید سایر ماشین آلات با کاربرد خاص	2929	63
0	77	0	77	1	26	1	26	1	25	1	25	1	20	1	18	تولید وسایل خانگی طبقه بندی نشده در جای دیگر	2930	64
1	27	2	25	2	25	1	26	1	25	1	25	1	20	1	18	تولید موتورهای برق و ژنراتور و ترانسفورماتور	3110	65
2	26	2	25	3	24	2	25	2	24	1	25	1	20	1	18	تولید دستگاه‌های توزیع و کنترل نیروی برق	3120	66
5	23	6	21	3	24	4	23	5	21	3	23	3	18	4	15	تولید سیم و کابل عایق بندی	3130	67
0	77	0	77	0	77	0	77	0	77	0	77	1	20	1	18	تولید سایر تجهیزات الکتریکی طبقه بندی نشده در جای دیگر	3190	68
1	27	1	26	1	26	1	26	1	25	1	25	1	20	0		تولید گیرنده تلویزیون و رادیو، دستگاه‌های ضبط یا پخش صوت و ویدیو و کالاهای وابسته	3230	69
4	24	4	23	4	23	4	23	4	22	4	22	3	18	3	16	تولید تجهیزات پزشکی و جراحی و وسایل ارتوپدی	3311	70
1	27	1	26	0	77	1	26	0		0		0		0		تولید بدنه- اتاق‌سازی- برای وسایل نقلیه موتوری و ساخت تریلر و نیمه تریلر	3420	71
9	19	5	22	5	22	4	23	4	22	3	23	3	18	3	16	تولید قطعات و ملحقات برای وسایل نقلیه موتوری و موتور آنها	3430	72
1	27	1	26	1	26	1	26	1	25	1	25	1	20	1	18	تولید و تعمیر تجهیزات راه آهن	3520	73
3	25	2	25	0		0		0		0		0		0		تولید انواع موتور سیکلت	3591	74
1	27	1	26	2	25	3	24	3	23	2	24	3	18	3	16	تولید انواع دوچرخه و صندلی چرخدار معلولین	3592	75
1	27	1	26	1	26	2	25	2	24	0	77	1	20	1	18	تولید مبلمان	3610	76
0	77	0	77	0	77	0	77	1	25	1	25	1	20	1	18	تولید سایر مصنوعات طبقه بندی نشده در جای دیگر	3699	77

مأخذ: سالنامه آماری استان زنجان، ۸۳-۱۳۷۶.



## جدول شماره ۴۲- تعداد و رتبه‌ی کارگاه‌های ۱۰ نفر کارکن و بیش تر با در نظر گرفتن کد ۳ رقمی ISIC در استان زنجان

۱۳۸۳		۱۳۸۲		۱۳۸۱		۱۳۸۰		۱۳۷۹		۱۳۷۸		۱۳۷۷		۱۳۷۶		عنوان فعالیت صنعتی	شماره کد	رتبه‌ی نسبی
مقدار عددی	رتبه‌ی نسبی	مقدار عددی	رتبه‌ی نسبی	مقدار عددی	رتبه‌ی نسبی	مقدار عددی	رتبه‌ی نسبی	مقدار عددی	رتبه‌ی نسبی	مقدار عددی	رتبه‌ی نسبی	مقدار عددی	رتبه‌ی نسبی	مقدار عددی	رتبه‌ی نسبی			
جمع کل																		
9	21	8	21	7	22	7	22	6	23	6	23	6	18	6	17	تولید و عمل‌آوری و حفاظت گوشت، ماهی، میوه، سبزیجات، روغن‌ها و چربی‌ها از فساد	151	1
2	28	2	27	2	27	2	27	2	27	1	28	1	23	1	22	تولید فرآورده‌های لبنی	152	2
7	23	7	22	7	22	7	22	8	21	7	22	5	19	5	18	تولید محصولات از دانه‌های آسیاب شده و نشاسته و محصولات و محصولات نشاسته‌ای و غذای آماده برای حیوانات	153	3
8	22	7	22	6	23	8	21	7	22	6	23	8	16	8	15	تولید سایر محصولات غذایی	154	4
1	29	1	28	0		0		0		0		0		0		تولید انواع آشامیدنی‌ها	155	5
29	1	28	1	28	1	28	1	28	1	28	1	23	1	22	1	ریسندگی، بافندگی و تکمیل منسوجات	171	6
6	24	5	24	4	25	5	24	7	22	6	23	8	16	8	15	تولید سایر منسوجات	172	7
4	26	4	25	3	26	3	26	3	26	4	25	5	19	5	18	تولید انواع پارچه و کالاهای کشیاف و قلاب باف	173	8
2	28	2	27	2	27	1	28	0		0		0		0		تولید پوشاک به استثنای پوشاک از پوست خردار	181	9
1	29	1	28	1	28	1	28	1	28	1	28	1	23	1	22	دباغی و عمل‌آوردن چرم و ساخت کیف و چمدان و زین و یراق	191	10
1	29	1	28	1	28	1	28	0	41	0	41	1	23	1	22	تولید کفش	192	11
2	28	2	27	2	27	2	27	2	27	2	27	1	23	1	22	تولید محصولات از چوب و چوب پنبه و نی و مواد حصیری	202	12
2	28	2	27	2	27	2	27	3	26	3	26	3	21	2	21	تولید کاغذ و محصولات کاغذی	210	13
4	26	3	26	3	26	3	26	2	27	2	27	1	23	1	22	تولید فرآورده‌های نفتی تصفیه شده	232	14
8	22	8	21	6	23	5	24	3	26	2	27	3	21	3	20	تولید مواد شیمیایی اساسی	241	15
7	23	7	22	6	23	7	22	7	22	6	23	6	18	6	17	تولید سایر محصولات شیمیایی	242	16
0	41	0	41	0	41	0	41	0	41	1	28	2	22	2	21	تولید الیاف مصنوعی	243	17
3	27	3	26	2	27	1	28	1	28	1	28	1	23	1	22	تولید محصولات لاستیکی به جز کفش	251	18
7	23	9	20	8	21	8	21	8	21	7	22	6	18	6	17	تولید محصولات پلاستیکی به جز کفش	252	19



ادامه‌ی جدول شماره‌ی ۴۲- تعداد و رتبه کارگاه‌های ۱۰ نفر کارکن و بیش تر با در نظر گرفتن کد ۳ رقمی ISIC در استان زنجان

۱۳۸۳		۱۳۸۲		۱۳۸۱		۱۳۸۰		۱۳۷۹		۱۳۷۸		۱۳۷۷		۱۳۷۶		عنوان فعالیت صنعتی	شماره کد	رتبه‌ی نسبی
مقدار عددی	رتبه‌ی نسبی	مقدار عددی	رتبه‌ی نسبی	مقدار عددی	رتبه‌ی نسبی	مقدار عددی	رتبه‌ی نسبی	مقدار عددی	رتبه‌ی نسبی	مقدار عددی	رتبه‌ی نسبی	مقدار عددی	رتبه‌ی نسبی	مقدار عددی	رتبه‌ی نسبی			
1	29	1	28	1	28	1	28	1	28	1	28	1	23	1	22	تولید شیشه و محصولات شیشه ای	261	20
21	9	22	7	18	11	17	12	18	11	17	12	18	6	18	5	تولید محصولات کانی غیر فلزی طبقه نشده در جای دیگر	269	21
3	27	4	25	3	26	3	26	3	26	4	25	4	20	3	20	تولید محصولات اولیه آهن و فولاد	271	22
18	12	15	14	13	16	13	16	9	20	7	22	9	15	9	14	تولید فلزات اساسی گران‌بها و فلزات اساسی غیر آهنی	272	23
6	24	6	23	5	24	5	24	4	25	2	27	2	22	3	20	ریخته گری فلزات	273	24
2	28	2	27	2	27	2	27	2	27	2	27	2	22	2	21	تولید محصولات فلزی ساختمانی، مخازن، انبارها و مولدهای بخار	281	25
9	21	11	18	11	18	9	20	9	20	6	23	5	19	5	18	تولید سایر محصولات فلزی فابریکی و فعالیتهای خدمات فلزکاری	289	26
2	28	2	27	1	28	3	26	3	26	2	27	2	22	1	22	تولید ماشین آلات با کاربرد عام	291	27
3	27	3	26	3	26	4	25	4	25	3	26	5	19	5	18	تولید ماشین آلات با کاربرد خاص	292	28
0	41	0	41	1	28	1	28	1	28	1	28	1	23	1	22	تولید وسایل خانگی طبقه بندی نشده در جای دیگر	293	29
1	29	2	27	2	27	1	28	1	28	1	28	1	23	1	22	تولید موتورهای برق، ژنراتور و ترانسفورماتور	311	30
2	28	2	27	3	26	2	27	2	27	1	28	1	23	1	22	تولید دستگاه‌های توزیع و کنترل نیروی برق	312	31
5	25	6	23	3	26	4	25	5	24	3	26	3	21	4	19	توزیع سیم و کابل عایق بندی شده	313	32
0	41	0	41	0	41	0	41	0	41	0	41	1	23	1	22	تولید سایر تجهیزات الکتریکی طبقه بندی نشده در جای دیگر	319	33
1	29	1	28	1	28	1	28	1	28	1	28	1	23	0		تولیدگیرنده‌های تلویزیون و رادیو و دستگاه‌های ضبط یا پخش صوت و ویدیو و کالاهای وابسته	323	34
4	26	4	25	4	25	4	25	4	25	4	25	3	21	3	20	تولید وسایل و ابزار پزشکی و وسایل ویژه اندازه‌گیری و کنترل و آزمایش و دریاوردی و منظوره‌های دیگر به جز ابزارهای اپتیکی	331	35
1	29	1	28	0	41	1	28	0		0		0		0		تولید بدنه، اتاق‌سازی، برای وسایل نقلیه موتوری و ساخت تریلر و نیمه تریلر	342	36
9	21	5	24	5	24	4	25	4	25	3	26	3	21	3	20	تولید قطعات و ملحقات برای وسایل نقلیه موتوری و موتور آنها	343	37
1	29	1	28	1	28	1	28	1	28	1	28	1	23	1	22	تولید و تعمیر تجهیزات راه آهن	352	38



ادامه‌ی جدول شماره ۴۲- تعداد و رتبه کارگاه‌های ۱۰ نفر کارکن و بیش تر با در نظر گرفتن کد ۳ رقمی ISIC در استان زنجان

۱۳۸۳		۱۳۸۲		۱۳۸۱		۱۳۸۰		۱۳۷۹		۱۳۷۸		۱۳۷۷		۱۳۷۶		عنوان فعالیت صنعتی	شماره کد	رتبه نسبی
مقدار عددی	رتبه نسبی	مقدار عددی	رتبه نسبی	مقدار عددی	رتبه نسبی	مقدار عددی	رتبه نسبی	مقدار عددی	رتبه نسبی	مقدار عددی	رتبه نسبی	مقدار عددی	رتبه نسبی	مقدار عددی	رتبه نسبی			
4	26	3	26	2	27	3	26	3	26	2	27	3	21	3	20	تولید سایر وسایل حمل و نقل طبقه بندی نشده در جای دیگر	359	39
1	29	1	28	1	28	2	27	2	27	0	41	1	23	1	22	تولید مبلمان	361	40
0	41	0	41	0	41	0	41	1	28	1	28	1	23	1	22	تولید مصنوعات طبقه بندی نشده در جای دیگر	369	41

مأخذ: سالنامه آماری استان زنجان، ۸۳-۱۳۷۶.

ریدری استاندارى زنجان



جدول شماره ۴۳- تعداد و رتبه‌ی کارگاه‌های ۱۰ نفر کارکن و بیش تر با در نظر گرفتن کد 2 رقمی ISIC در استان زنجان

۱۳۸۳		۱۳۸۲		۱۳۸۱		۱۳۸۰		۱۳۷۹		۱۳۷۸		۱۳۷۷		۱۳۷۶		عنوان فعالیت صنعتی	شماره کد	رتبه‌ی نسبی
مقدار عددی	رتبه‌ی نسبی	مقدار عددی	رتبه‌ی نسبی	مقدار عددی	رتبه‌ی نسبی	مقدار عددی	رتبه‌ی نسبی	مقدار عددی	رتبه‌ی نسبی	مقدار عددی	رتبه‌ی نسبی	مقدار عددی	رتبه‌ی نسبی	مقدار عددی	رتبه‌ی نسبی			
جمع کل																		
22	14	24	13	23	16	20	19	20	17	20	16	22	14	24	13	صنایع مواد غذایی و آشامیدنی	15	1
35	1	36	1	38	1	38	1	36	1	35	1	35	1	36	1	تولید منسوجات	17	2
2	34	1	36	0		0		0		0		2	34	1	36	تولید پوشاک، عمل‌آوری و رنگ کردن خردار	18	3
2	34	2	35	1	38	1	38	2	35	2	34	2	34	2	35	دباغی و عمل‌آوری چرم و ساخت کیف و چمدان و زین و براق و تولید کفش	19	4
2	34	2	35	2	37	2	37	1	36	1	35	2	34	2	35	تولید چوب و محصولات چوبی و چوب پنبه غیر از میلمان و ساخت کالا از نی و مواد حصیری	20	5
2	34	2	35	3	36	3	36	3	34	2	34	2	34	2	35	تولید کاغذ و محصولات کاغذی	21	6
3	33	3	34	2	37	2	37	1	36	1	35	3	33	3	34	صنایع تولیدی ذغال کک، پالایشگاه‌های نفت و سوخت‌های هسته‌ای	23	7
12	24	12	25	10	29	9	30	11	26	11	25	12	24	12	25	صنایع تولید مواد و محصولات شیمیایی	24	8
10	26	9	28	9	30	8	31	7	30	7	29	10	26	9	28	تولید محصولات لاستیکی و پلاستیکی	25	9
19	17	18	19	19	20	18	21	19	18	19	17	19	17	18	19	تولید سایر محصولات کانی غیر فلزی	26	10
21	15	21	16	16	23	13	26	15	22	15	21	21	15	21	16	تولید فلزات اساسی	27	11
13	23	11	26	11	28	8	31	7	30	7	29	13	23	11	26	تولید محصولات فابریکی به جز ماشین آلات و تجهیزات	28	12
5	31	8	29	8	31	6	33	8	29	7	29	5	31	8	29	تولید ماشین آلات و تجهیزات طبقه بندی نشده در جای دیگر	29	13
8	28	7	30	8	31	5	34	6	31	7	29	8	28	7	30	تولید ماشین آلات مولد و انتقال برق و دستگاه‌های برقی طبقه بندی نشده در جای دیگر	31	14
1	35	1	36	1	38	1	38	1	36	0		1	35	1	36	تولید رادیو و تلویزیون و دستگاه‌ها و وسایل ارتباطی	32	15
4	32	4	33	4	35	4	35	3	34	3	33	4	32	4	33	تولید ابزار پزشکی و ابزار اپتیکی و ابزار دقیق و ساعت‌های مچی و انواع دیگر ساعت	33	16
5	31	5	32	4	35	3	36	3	34	3	33	5	31	5	32	تولید وسایل نقلیه موتوری و تریلر . نیمه تریلر	34	17
3	33	4	33	4	35	3	36	4	33	4	32	3	33	4	33	تولید وسایل حمل و نقل	35	18
1	35	2	35	3	36	1	38	2	35	2	34	1	35	2	35	تولید میلمان و مصنوعات طبقه بندی نشده در جای دیگر	36	19



جدول شماره ۴۴- تعداد و رتبه‌ی کارگاه‌های ۱۰ نفر کارکن و بیش‌تر با در نظر گرفتن کد ۴ رقمی ISIC در شهرستان زنجان

۱۳۸۳		۱۳۸۲		۱۳۸۱		۱۳۸۰		۱۳۷۹		۱۳۷۸		۱۳۷۷		۱۳۷۶		عنوان فعالیت صنعتی	شماره کد	رتبه‌ی نسبی	
مقدار عددی	رتبه‌ی نسبی	مقدار عددی	رتبه‌ی نسبی	مقدار عددی	رتبه‌ی نسبی	مقدار عددی	رتبه‌ی نسبی	مقدار عددی	رتبه‌ی نسبی	مقدار عددی	رتبه‌ی نسبی	مقدار عددی	رتبه‌ی نسبی	مقدار عددی	رتبه‌ی نسبی				
۱۳۳		130		111		111		102		90		93		92		جمع کل			
1	16	1	14	1	12	1	12	1	9	1	10	1	7	1	7	تولید روغن و چربی حیوانی و نباتی خوراکی	1514	1	
3	14	3	12	3	10	2	11	1	9	1	10	1	7	1	7	کشتار دام و طیور	1515	2	
2	15	2	13	2	11	2	11	2	8	1	10	1	7	1	7	تولید فرآورده‌های لبنی	1520	3	
4	13	4	11	4	9	5	8	5	5	5	6	3	5	3	5	آماده سازی و آردکردن غلات و حبوبات	1531	4	
2	15	1	14	1	12	0	66	0	66	1	10	2	6	2	6	تولید قند و شکر	1542	5	
1	16	1	14	0	66	1	12	1	9	0	0	0	0	0	0	تولید آب بنات و شکلات و نقل و کاکائو و آدامس	1543	6	
0	66	0	66	0	66	1	12	1	9	1	10	1	7	0	0	تولید رشته و ماکارونی و ورمیشل و محصولات آردی مشابه	1544	7	
1	16	1	14	1	12	1	12	0	66	0	66	0	66	1	7	نانوایی	1545	8	
1	16	1	14	1	12	3	10	2	8	1	10	1	7	1	7	تولید نان شیرینی و بیسکویت و کیک	1546	9	
2	15	2	13	2	11	1	12	2	8	2	9	1	7	1	7	تولید سایر محصولات غذایی طبقه بندی نشده در جای دیگر	1548	10	
1	16	1	14	0	66	0	66	0	66	0	66	0	66	0	66	تولید نوشابه‌های غیرالکلی گازدار	1555	11	
11	6	10	5	9	4	9	4	9	1	10	1	7	1	7	1	آماده سازی و ریسندگی الیاف منسوج - بافت منسوجات	1711	12	
0	66	0	66	0	66	0	66	0	66	0	66	0	66	1	7	تکمیل منسوجات	1712	13	
1	16	1	14	1	12	1	12	1	9	2	9	1	7	1	7	تولید کالاهای نساجی ساخته شده، به استثنای پوشاک	1721	14	
0	66	0	66	0	66	0	66	0	66	0	66	3	5	3	5	تولید قالی و قالیچه دستباف	1724	15	
3	14	2	13	1	12	1	12	1	9	1	10	1	7	1	7	تولید فرش ماشینی و موکت	1726	16	
0	66	0	66	1	12	1	12	1	9	1	10	1	7	1	7	تولید سایر منسوجات طبقه بندی نشده در جای دیگر	1729	17	
0	66	0	66	0	66	0	66	0	66	1	10	0	66	0	66	کشبافی و تریکو بافی و قلاب بافی	1731	18	
4	13	4	11	3	10	3	10	3	7	2	9	4	4	4	4	جوراب بافی	1732	19	



ادامه‌ی جدول شماره‌ی ۴۴- تعداد و رتبه‌ی کارگاه‌های ۱۰ نفر کارکن و بیش‌تر با در نظر گرفتن کد ۴ رقمی ISIC در شهرستان زنجان

۱۳۸۳		۱۳۸۲		۱۳۸۱		۱۳۸۰		۱۳۷۹		۱۳۷۸		۱۳۷۷		۱۳۷۶		عنوان فعالیت صنعتی	شماره کد	رتبه‌ی نسبی
مقدار رتبه‌ی عددی	رتبه‌ی نسبی	مقدار رتبه‌ی عددی	رتبه‌ی نسبی	مقدار رتبه‌ی عددی	رتبه‌ی نسبی	مقدار رتبه‌ی عددی	رتبه‌ی نسبی	مقدار رتبه‌ی عددی	رتبه‌ی نسبی	مقدار رتبه‌ی عددی	رتبه‌ی نسبی	مقدار رتبه‌ی عددی	رتبه‌ی نسبی	مقدار رتبه‌ی عددی	رتبه‌ی نسبی			
۱۳۳		130		111		111		102		90		93		92		جمع کل		
2	15	2	13	2	11	1	12	0		0		0		0		تولید پوشاک به استثنای پوشاک از پوست خزدار	1810	20
1	16	1	14	1	12	1	12	1	9	1	10	1	7	1	7	دباغی و تکمیل چرم	1911	21
0	66	0	66	0	66	0	66	0	66	0	66	1	7	1	7	تولید کفش	1920	22
2	15	2	13	0	66	2	11	2	8	1	10	1	7	1	7	تولید ورقه‌های روکش شده و تحت چندلایی و مطبق و نیوپان و سایر انواع پانل و تخته	2021	23
0	66	0	66	2	11	0	66	0	66	1	10	0		0		تولید مصنوعات نجاری و قفسه بندی و در پنجره سازی چوبی ساختمانی	2022	24
1	16	1	14	1	12	1	12	1	9	1	10	0		0		تولید جعبه و کارتن و سایر وسایل بسته بندی کاغذی و مقوایی	2102	25
1	16	1	14	0	66	0	66	1	9	1	10	2	6	2	6	تولید سایر کالاهای کاغذی و مقوایی	2109	26
4	13	3	12	3	10	3	10	2	8	2	9	1	7	1	7	تولید فرآورده‌های نفتی تصفیه شده	2320	27
1	16	1	14	1	12	1	12	0		0		0		0		تولید مواد شیمیایی اساسی، به جز کود و ترکیبات ازت	2411	28
6	11	6	9	3	10	3	10	2	8	1	10	1	7	1	7	تولید کود شیمیایی و ترکیبات ازت	2412	29
1	16	1	14	1	12	1	12	1	9	1	10	1	7	1	7	تولید مواد پلاستیکی به شکل اولیه و لاستیک مصنوعی	2413	30
1	16	1	14	1	12	1	12	1	9	1	10	1	7	1	7	تولید انواع رنگ و روغن جلا و پوشش‌های مشابه وپتانه	2422	31
1	16	1	14	1	12	1	12	1	9	1	10	1	7	1	7	تولید سایر محصولات شیمیایی طبقه بندی نشده در جای دیگر	2429	32
2	15	2	13	1	12	0		0		0		0		0		تولید سایر محصولات لاستیکی	2519	33
2	15	4	11	3	10	3	10	3	7	3	8	3	5	3	5	تولید محصولات پلاستیکی به جز کفش	2520	34
3	14	3	12	3	10	3	10	3	7	2	9	2	6	1	7	تولید کالاهای سرمایه‌ی غیرنسوز غیر ساختمانی	2691	35
1	16	1	14	1	12	1	12	1	9	1	10	1	7	1	7	تولید سیمان و آهک و گچ	2694	36
3	14	3	12	2	11	3	10	3	7	3	8	3	5	3	5	تولید محصولات ساخته شده از بتون و سیمان و گچ	2695	37
0		0		0		0		0		0		1	7	1	7	بریدن و شکل دادن و تکمیل سنگ	2696	38
1	16	1	14	1	12	0		0		0		0		0		تولید آجر	2697	39
3	14	3	12	3	10	3	10	3	7	3	8	4	4	4	4	تولید سایر محصولات کانی غیرفلزی طبقه بندی نشده در جای دیگر	2699	40





## ادامه‌ی جدول شماره‌ی ۴۴- تعداد و رتبه‌ی کارگاه‌های ۱۰ نفر کارکن و بیش‌تر با در نظر گرفتن کد ۴ رقمی ISIC در شهرستان زنجان

۱۳۸۳		۱۳۸۲		۱۳۸۱		۱۳۸۰		۱۳۷۹		۱۳۷۸		۱۳۷۷		۱۳۷۶		عنوان فعالیت صنعتی	شماره کد	رتبه‌ی نسبی
مقدار عددی	رتبه‌ی نسبی	مقدار عددی	رتبه‌ی نسبی	مقدار عددی	رتبه‌ی نسبی	مقدار عددی	رتبه‌ی نسبی	مقدار عددی	رتبه‌ی نسبی	مقدار عددی	رتبه‌ی نسبی	مقدار عددی	رتبه‌ی نسبی	مقدار عددی	رتبه‌ی نسبی			
3	14	4	11	3	10	3	10	3	7	4	7	4	4	3	5	تولید محصولات اولیه آهن و فولاد	2710	41
1	16	1	14	1	12	1	12	1	9	0	66	2	6	2	6	تولید محصولات اساسی مسی	2721	42
16	1	14	1	12	1	12	1	8	2	7	4	7	1	7	1	تولید فلزات گرانبها و سایر محصولات اساسی، به جز آهن و فولاد و مس و آلومینیوم	2723	43
6	11	6	9	5	8	5	8	4	6	2	9	2	6	3	5	ریخته‌گری آهن و فولاد	2731	44
1	16	1	14	1	12	1	12	0	66	1	10	1	7	1	7	تولید محصولات فلزی ساختمانی	2811	45
1	16	1	14	1	12	1	12	2	8	1	10	1	7	1	7	تولید مخازن و انبارها و ظروف فلزی مشابه	2812	46
1	16	1	14	1	12	1	12	1	9	1	10	1	7	1	7	چکش‌کاری و پرس‌کاری و قالب‌زنی و پتک‌کاری غلتکی فلزات و متالوژی‌گردها	2891	47
3	14	4	11	3	10	2	11	2	8	2	9	2	6	2	6	عمل‌آوری و روکش کردن فلزات و فعالیت‌های مهندسی مکانیک عمومی	2892	48
1	16	1	14	1	12	2	11	1	9	0	66	0	66	0	66	تولید آلات برنده و ابزار دستی و یراق آلات عمومی	2893	49
1	16	1	14	1	12	1	12	1	9	1	10	0	66	0	66	تولید سایر محصولات فلزی طبقه بندی نشده در جای دیگر	2899	50
1	16	1	14	1	12	1	12	1	9	1	10	1	7	0	8	تولید پمپ و کمپرسور و شیر و سوپاپ	2912	51
2	15	2	13	1	12	1	12	1	9	1	10	2	6	2	6	تولید ماشین آلات کشاورزی و جنگل‌داری	2921	52
0	66	0	66	1	12	1	12	1	9	1	10	2	6	2	6	تولید ماشین آلات عمل‌آوری مواد غذایی و نوشابه و توتون و تنباکو	2925	53
0	66	0	66	1	12	1	12	1	9	1	10	1	7	1	7	تولید وسایل خانگی طبقه بندی نشده در جای دیگر	2930	54
1	16	2	13	2	11	1	12	1	9	1	10	1	7	1	7	تولید موتورهای برق و ژنراتور و ترانسفورماتور	3110	55
2	15	2	13	3	10	2	11	2	8	1	10	1	7	1	7	تولید دستگاه‌های توزیع و کنترل نیروی برق	3120	56
4	13	5	10	2	11	3	10	4	6	2	9	2	6	3	5	تولید سیم و کابل عایق بندی	3130	57
0	66	0	66	0	66	0	66	0	66	0	66	1	7	1	7	تولید سایر تجهیزات الکتریکی طبقه بندی نشده در جای دیگر	3190	58
1	16	1	14	1	12	1	12	1	9	1	10	1	7	0	66	تولید گیرنده تلویزیون و رادیو، دستگاه‌های ضبط یا پخش صوت و ویدیو و کالاهای وابسته	3230	59
3	14	3	12	3	10	3	10	3	7	3	8	2	6	2	6	تولید تجهیزات پزشکی و جراحی و وسایل ارتوپدی	3311	60



ادامه‌ی جدول شماره‌ی ۴۴- تعداد و رتبه‌ی کارگاه‌های ۱۰ نفر کارکن و بیش‌تر با در نظر گرفتن کد ۴ رقمی ISIC در شهرستان زنجان

۱۳۸۳		۱۳۸۲		۱۳۸۱		۱۳۸۰		۱۳۷۹		۱۳۷۸		۱۳۷۷		۱۳۷۶		عنوان فعالیت صنعتی	شماره کد	رتبه‌ی نسبی
مقدار عددی	رتبه‌ی نسبی	مقدار عددی	رتبه‌ی نسبی	مقدار عددی	رتبه‌ی نسبی	مقدار عددی	رتبه‌ی نسبی	مقدار عددی	رتبه‌ی نسبی	مقدار عددی	رتبه‌ی نسبی	مقدار عددی	رتبه‌ی نسبی	مقدار عددی	رتبه‌ی نسبی			
7	10	5	10	4	9	4	9	4	6	3	8	3	5	3	5	تولید قطعات و ملحقات برای وسایل نقلیه موتوری و موتور آنها	3430	61
1	16	1	14	1	12	1	12	1	9	1	10	1	7	1	7	تولید و تعمیر تجهیزات راه آهن	3520	62
2	15	1	14	0		0		0		0		0		0		تولید انواع موتور سیکلت	3591	63
1	16	1	14	1	12	1	12	1	9	1	10	1	7	1	7	تولید انواع دوچرخه و صندلی چرخدار معلولین	3592	64
1	16	1	14	1	12	2	11	2	8	0	66	1	7	1	7	تولید مبلمان	3610	65
0	66	0	66	0	66	0	66	1	9	1	10	0	66	1	7	تولید سایر مصنوعات طبقه بندی نشده در جای دیگر	3699	66

مأخذ: سالنامه آماری استان زنجان، ۸۳-۱۳۷۶.



## جدول شماره ۴۵- تعداد و رتبه‌ی کارگاه‌های ۱۰ نفر کارکن و بیش‌تر با در نظر گرفتن کد ۴ رقمی ISIC در شهرستان ابهر

۱۳۸۳		۱۳۸۲		۱۳۸۱		۱۳۸۰		۱۳۷۹		۱۳۷۸		۱۳۷۷		۱۳۷۶		عنوان فعالیت صنعتی	شماره کد	رتبه‌ی نسبی
مقدار عددی	رتبه‌ی نسبی	مقدار عددی	رتبه‌ی نسبی	مقدار عددی	رتبه‌ی نسبی	مقدار عددی	رتبه‌ی نسبی	مقدار عددی	رتبه‌ی نسبی	مقدار عددی	رتبه‌ی نسبی	مقدار عددی	رتبه‌ی نسبی	مقدار عددی	رتبه‌ی نسبی			
54		52		52		56		57		48		49		48		جمع کل		
1	16	0		0		0		0		0		0		0		تولید روغن و چربی حیوانی و نباتی خوراکی	1514	1
1	16	1	16	1	17	1	17	1	16	1	15	1	13	1	11	کشتر دام و طیور	1515	2
1	16	1	16	1	17	1	17	1	16	1	15	1	13	1	11	عمل‌آوری و حفاظت گوشت و فرآورده‌های گوشتی از فساد	1516	3
1	16	1	16	1	17	2	16	2	15	2	14	2	12	2	10	عمل‌آوری و حفاظت میوه‌ها و سبزی‌ها، به جز پسته و خرما	1519	4
1	16	1	16	1	17	1	17	1	16	0		0		0		آماده سازی و آردکردن غلات و حبوبات	1531	5
1	16	0	38	0	38	1	17	1	16	1	15	1	13	1	11	تولید خوراک دام و حیوانات	1533	6
0	38	1	16	1	17	0	38	0	38	0	38	1	13	2	10	تولید نان شیرینی و بیسکویت و کیک	1546	7
16	1	16	1	17	1	17	1	16	1	15	1	13	1	11	1	آماده سازی و ریستدگی الیاف منسوج - بافت منسوجات	1711	8
2	15	2	15	0	38	2	16	3	14	3	13	3	11	3	9	تکمیل منسوجات	1712	9
1	16	1	16	2	16	1	17	1	16	0		0		0		تولید کالاهای نساجی ساخته شده، به استثنای پوشاک	1721	10
0	38	0	38	0	38	1	17	3	14	2	14	2	12	2	10	تولید فرش ماشینی و موکت	1726	11
0	38	0	38	0	38	0	38	0	38	1	15	1	13	1	11	کشبافی و تریکو بافی و قلاب بافی	1731	12
0	38	0	38	0	38	1	17	0		0		0		0		تولید کفش	1920	13
0	38	0	38	1	17	0		0		0		1	13	0		تولید خمیر کاغذ و کاغذ و مقوا	2101	14
0	38	0	38	1	17	1	17	1	16	1	15	0		0		تولید سایر کالاهای کاغذی و مقوایی	2109	15
0		0		0		0		0		0		0		0		تولید کود شیمیایی و ترکیبات ازت	2412	16
1	16	1	16	1	17	0	38	0	38	0	38	1	13	1	11	تولید مواد پلاستیکی به شکل اولیه و لاستیک مصنوعی	2413	17
1	16	1	16	1	17	1	17	1	16	1	15	0		0		تولید انواع رنگ و روغن جلا و پوشش‌های مشابه وبتانه	2422	18
1	16	1	16	0		0		0		0		0		0		تولید صابون و مواد پاک کننده و لوازم بهداشت و نظافت و عطرها و لوازم آرایش	2424	19
0	38	0	38	0	38	3	15	3	14	2	14	3	11	3	9	تولید سایر محصولات شیمیایی طبقه بندی نشده در جای دیگر	2429	20
3	14	3	14	3	15	0	38	0	38	1	15	2	12	2	10	تولید الیاف مصنوعی	2430	21



ادامه‌ی جدول شماره ۴۵- تعداد و رتبه‌ی کارگاه‌های ۱۰ نفر کارکن و بیشتر با در نظر گرفتن کد ۴ رقمی ISIC در شهرستان ابهر

۱۳۸۳		۱۳۸۲		۱۳۸۱		۱۳۸۰		۱۳۷۹		۱۳۷۸		۱۳۷۷		۱۳۷۶		عنوان فعالیت صنعتی	شماره کد	رتبه‌ی نسبی
مقدار عددی	رتبه‌ی نسبی	مقدار عددی	رتبه‌ی نسبی	مقدار عددی	رتبه‌ی نسبی	مقدار عددی	رتبه‌ی نسبی	مقدار عددی	رتبه‌ی نسبی	مقدار عددی	رتبه‌ی نسبی	مقدار عددی	رتبه‌ی نسبی	مقدار عددی	رتبه‌ی نسبی			
1	16	1	16	1	17	1	17	1	16	1	15	1	13	1	11	تولید سایر محصولات لاستیکی	2519	22
5	12	5	12	5	13	5	13	5	12	4	12	3	11	3	9	تولید محصولات پلاستیکی به جز کفش	2520	23
1	16	1	16	1	17	1	17	1	16	1	15	1	13	1	11	تولید محصولات شیشه‌ای به جز شیشه خام	2612	24
1	16	1	16	2	16	2	16	2	15	2	14	2	12	2	10	تولید کالاهای سرامیکی غیرنسوز غیرساختمانی	2691	25
0	38	0	38	0	38	0	38	0	38	0	38	0	38	1	11	تولید محصولات ساخته شده از بتون و سیمان و گچ	2695	26
2	15	2	15	1	17	1	17	1	16	1	15	1	13	1	11	بریدن و شکل دادن و تکمیل سنگ	2696	27
2	15	2	15	2	16	2	16	2	15	2	14	2	12	2	10	تولید سایر محصولات کانی غیرفلزی طبقه بندی نشده در جای دیگر	2699	28
1	16	1	16	1	17	1	17	1	16	1	15	1	13	1	11	تولید آلات برنده و ابزار دستی و یراق آلات عمومی	2893	29
2	15	3	14	3	15	2	16	3	14	1	15	1	13	1	11	تولید سایر محصولات فلزی طبقه بندی نشده در جای دیگر	2899	30
1	16	1	16	0	38	1	17	1	16	0		0		0		تولید یاتاقان و دنده و چرخ دنده و دیفرانسیال	2913	31
0	38	0	38	0	38	1	17	1	16	1	15	1	13	1	11	تولید تجهیزات بالابرنده و جابه جا کننده	2915	32
1	16	1	16	1	17	2	16	2	15	1	15	1	13	1	11	تولید سایر ماشین آلات با کاربرد خاص	2929	33
1	16	1	16	1	17	1	17	1	16	1	15	1	13	1	11	تولید سیم و کابل عایق بندی	3130	34
1	16	1	16	0	38	1	17	0		0		0		0		تولید ابزارهای اپتیکی و تجهیزات عکاسی	3420	35
2	15	0	38	1	17	0	38	0		0		0		0		تولید قطعات و ملحقات برای وسایل نقلیه موتوری و موتور آنها	3430	36
1	16	1	16	0		0		0		0		0		0		تولید انواع موتور سیکلت	3591	37
0	38	0	38	1	17	2	16	2	15	1	15	2	12	2	10	تولید انواع دوچرخه و صندلی پرخردار معلولین	3592	38

مأخذ: سالنامه آماری استان زنجان، ۸۳-۱۳۷۶.



## جدول شماره ۴۶- تعداد و رتبه‌ی کارگاه‌های ۱۰ نفر کارکن و بیش تر با در نظر گرفتن کد ۴ رقمی ISIC در شهرستان خرمدره

۱۳۸۳		۱۳۸۲		۱۳۸۱		۱۳۸۰		۱۳۷۹		۱۳۷۸		۱۳۷۷		۱۳۷۶		عنوان فعالیت صنعتی	شماره کد	رتبه‌ی نسبی
مقدار عددی	رتبه‌ی نسبی	مقدار عددی	رتبه‌ی نسبی	مقدار عددی	رتبه‌ی نسبی	مقدار عددی	رتبه‌ی نسبی	مقدار عددی	رتبه‌ی نسبی	مقدار عددی	رتبه‌ی نسبی	مقدار عددی	رتبه‌ی نسبی	مقدار عددی	رتبه‌ی نسبی			
2		2		3		2		3		3		3		2		جمع کل		
1	1	1	1	1	1	0	4	1	2	1	1	1	1	1	1	تولید خوراک دام و حیوانات	1533	1
1	1	1	1	0	4	1	2	1	1	1	1	1	1	0	1	تولید نان شیرینی و بیسکویت و کیک	1546	2
0	4	0	4	1	2	1	1	1	1	1	1	1	1	1	1	تولید انواع رنگ و روغن جلا و پوشش‌های مشابه وبتانه	2422	3
0	4	0	4	1	2	0		0		0		0		0		تولید سایر محصولات فلزی طبقه بندی نشده در جای دیگر	2899	4

مأخذ: سالنامه آماری استان زنجان، ۸۳-۱۳۷۶.

## جدول شماره ۴۷- تعداد و رتبه‌ی کارگاه‌های ۱۰ نفر کارکن و بیش تر با در نظر گرفتن کد ۴ رقمی ISIC در شهرستان خدابنده

۱۳۸۳		۱۳۸۲		۱۳۸۱		۱۳۸۰		۱۳۷۹		۱۳۷۸		۱۳۷۷		۱۳۷۶		عنوان فعالیت صنعتی	شماره کد	رتبه‌ی نسبی
مقدار عددی	رتبه‌ی نسبی	مقدار عددی	رتبه‌ی نسبی	مقدار عددی	رتبه‌ی نسبی	مقدار عددی	رتبه‌ی نسبی	مقدار عددی	رتبه‌ی نسبی	مقدار عددی	رتبه‌ی نسبی	مقدار عددی	رتبه‌ی نسبی	مقدار عددی	رتبه‌ی نسبی			
4		5		4		3		4		4		3		3		جمع کل		
1	2	1	3	2	1	1	1	1	2	1	2	1	1	1	1	تولید آجر	2697	1
2	1	3	1	1	2	1	1	2	1	2	1	1	1	1	1	تولید سایر محصولات کانی غیرفلزی طبقه بندی نشده در جای دیگر	2699	2
1	2	1	3	1	2	1	1	1	2	1	2	1	1	1	1	تولید تجهیزات پزشکی و جراحی و وسایل ارتوپدی	3311	3

مأخذ: سالنامه آماری استان زنجان، ۸۳-۱۳۷۶.



جدول شماره ۴۸- تعداد و رتبه‌ی کارگاه‌های ۱۰ نفر کارکن و بیش تر با در نظر گرفتن کد ۴ رقمی ISIC در شهرستان ایجرود

۱۳۸۳		۱۳۸۲		۱۳۸۱		۱۳۸۰		۱۳۷۹		۱۳۷۸		۱۳۷۷		۱۳۷۶		عنوان فعالیت صنعتی	شماره کد	رتبه‌ی نسبی
مقدار عددی	رتبه‌ی نسبی	مقدار عددی	رتبه‌ی نسبی	مقدار عددی	رتبه‌ی نسبی	مقدار عددی	رتبه‌ی نسبی	مقدار عددی	رتبه‌ی نسبی	مقدار عددی	رتبه‌ی نسبی	مقدار عددی	رتبه‌ی نسبی	مقدار عددی	رتبه‌ی نسبی			
۴		۵		۴		۳		۴		۴		۳		۳		جمع کل		
۱	۲	۱	۳	۲	۱	۱	۱	۱	۲	۱	۲	۱	۱	۱	۱	تولید آجر	2697	1
۲	۱	۳	۱	۱	۲	۱	۱	۲	۱	۲	۱	۱	۱	۱	۱	تولید سایر محصولات کانی غیرفلزی طبقه بندی نشده در جای دیگر	2699	2
۱	۲	۱	۳	۱	۲	۱	۱	۱	۲	۱	۲	۱	۱	۱	۱	تولید تجهیزات پزشکی و جراحی و وسایل ارتوپدی	3311	3

مأخذ: سالنامه آماری استان زنجان، ۸۳-۱۳۷۶.



- با توجه به جدول‌های فوق و جدول‌های تکمیلی مربوط به سطح کشور که در این گزارش به آنها اشاره نشده است، از نظر نوع فعالیت‌های صنعتی موجود در کشور، استان زنجان و شهرستان‌های آن و مقایسه‌ی آن‌ها می‌توان به موارد ذیل اشاره کرد:
  - تعداد فعالیت‌های صنعتی در سطح کشور در طی سال‌های ۱۳۸۳-۱۳۷۶، بر اساس کد ۴ رقمی، ۳ رقمی و ۲ رقمی به ترتیب و به طور میانگین ۱۳۶، ۵۹ و ۲۳ نوع فعالیت می‌باشد. به گونه‌ای که در برخی از سال‌ها فعالیت صنعتی خاص در سطح کشور وجود نداشته و در سال‌های بعد ایجاد گردیده و برخی فعالیت‌ها نیز وجود داشته و در سال‌های بعد حذف شده‌اند.
  - به عنوان نمونه، در کد ۴ رقمی ISIC فعالیت‌هایی از قبیل: انتشار نوار صوتی - صفحه گرامافون، تولید مولدهای بخار به جز دیگ‌های آب گرم و حرارت مرکزی، تولید وسایل نقلیه هوایی و فضایی، تولید آلات موسیقی و بازیافت ضایعات و خرده‌های فلزی در سال‌های مختلف در سطح کشور یا وجود نداشته‌اند و بعداً ایجاد شده یا وجود داشته و به دلایلی تعطیل شده‌اند یا این که تعداد کارکنان آن‌ها از ۱۰ نفر پایین‌تر شده است.
  - تعداد فعالیت‌های صنعتی در سطح استان زنجان در طی سال‌های ۱۳۸۳-۱۳۷۶، بر اساس کد ۴ رقمی، ۳ رقمی و ۲ رقمی ISIC به ترتیب و به طور میانگین ۷۷، ۴۱ و ۱۹ نوع فعالیت می‌باشد. به گونه‌ای که استان زنجان به ترتیب ۵۹، ۱۸ و ۴ نوع فعالیت در مقایسه با فعالیت‌های صنعتی موجود در کشور، کمتر دارد.
  - سؤال اصلی که جای تحقیق دیگری دارد، این است که مثلاً در ۵۹ نوع فعالیت کد ۴ رقمی ISIC که استان زنجان در آنها هیچ‌گونه فعالیتی ندارد و لیست آنها در ذیل درج گردیده‌اند، آیا هیچ پتانسیل یا مزیتی جهت فعالیت وجود ندارد؟ و آیا برخی از آن فعالیت‌ها نمی‌توانند به عنوان حلقه‌های تکمیلی صنایع استان زنجان جهت رونق بخشی به صنایع کوچک یا بزرگ و تشکیل خوشه‌ها و زنجیره‌های تولیدی و صنعتی باشند؟ به هر حال، آنچه مهم است این که در سطح استان زنجان تا کنون کارگاه‌های ۱۰ نفر کارکن و بیش‌تر در زمینه‌های ذیل وجود نداشته و حتی اگر هم وجود خارجی داشته باشند، در سطح کارگاه‌های کمتر از ۱۰ نفر کارکن می‌باشند که تأثیر چندانی در ارزش افزوده و تولید ناخالص داخلی ندارند و چه بسا بررسی موشکافانه در خصوص ایجاد یا عدم ایجاد صنایع غیرموجود در استان زنجان و فراهم آوردن زمینه‌ی لازم جهت تأسیس واحدهای مورد نیاز ضروری باشد. عنوان برخی فعالیت‌های صنعتی غیرموجود در استان زنجان بر مبنای کارگاه‌های ۱۰ نفر کارکن و بیش‌تر در طی سال‌های ۱۳۸۳-۱۳۷۶، بر اساس کد ۴ رقمی ISIC که قابل بررسی جهت ترویج در استان زنجان می‌باشند، عبارتند از:



جدول شماره ۴۹- فعالیت‌های صنعتی غیر موجود در استان زنجان بر مبنای کارگاه‌های ۱۰ نفر کارکن و بیش تر جهت بررسی و ترویج در استان زنجان

ردیف	شماره کد	عنوان فعالیت صنعتی	تعداد در سطح کشور در سال ۱۳۸۳
۱	۱۵۳۲	تولید نشاسته و فرآورده‌های نشاسته‌ای	۲۶
۲	۱۵۵۱	تولید الکل اتیلیک از مواد تخمیر شده	۱۳
۳	۱۵۵۳	تولید ماست و ماء الشعیر	۴
۴	۱۵۵۶	تولید دوغ و آب معدنی	۱۷
۵	۱۷۲۳	تولید طناب و ریسمان و نخ قند و توری	۷
۶	۱۷۲۵	تولید گلیم و زیلو، جاجیم و دستیاف	۱
۷	۱۸۲۰	عمل آوردن و رنگ کردن پوست خردار و کالای ساخته شده از آن	۲
۸	۱۹۱۲	تولید کیف و چمدان و محصولات مشابه و زین و براق	۹
۹	۲۲۱۱	انتشار کتاب و بروشور و کتاب‌های موسیقی و سایر نشریات	۴۲
۱۰	۲۲۱۲	انتشار مجله و روزنامه و نشریات ادواری	۵۳
۱۱	۲۲۲۱	چاپ	۱۸۴
۱۲	۲۲۲۲	فعالیت‌های خدماتی مربوط به چاپ	۴۹
۱۳	۲۳۱۰	تولید فرآورده‌های کوره کک	۳
۱۴	۲۴۲۱	تولید سموم دفع آفات و سایر فرآورده‌های شیمیایی مورد استفاده در کشاورزی	۲۰
۱۵	۲۴۲۳	تولید دارو و مواد شیمیایی مورد استفاده در پزشکی و محصولات دارویی گیاهی	۱۴۶
۱۶	۲۵۱۱	تولید لاستیک رومی و تویی و روکش کردن مجدد و بازسازی لاستیک‌های رومی	۲۹
۱۷	۲۵۲۰	تولید محصولات پلاستیکی به جز کفش	۷۳۵
۱۸	۲۶۹۸	تولید سایر محصولات گلی و سرامیکی غیرنسوز ساختمانی	۱۱۲
۱۹	۲۷۲۲	تولید محصولات اساسی آلومینیومی	۱۰۶
۲۰	۲۷۳۲	ریخته گری فلزات غیر آهنی	۵۱
۲۱	۲۹۱۴	تولید اجاق و کوره و مشعل‌های کوره‌ای	۳۳
۲۲	۲۹۱۹	تولید سایر ماشین آلات با کاربرد عام	۱۴۴
۲۳	۲۹۲۲	تولید ماشین ابزارها	۹۸
۲۴	۲۹۲۳	تولید ماشین آلات متالوژی ذوب فلز	۸
۲۵	۲۹۲۴	تولید ماشین آلات معدن و استخراج و ساختمان	۶۳
۲۶	۲۹۲۶	تولید ماشین آلات برای تولید منسوجات و البسه و چرم	۳۱
۲۷	۳۷۱۰	بازیافت ضایعات و خرده‌های فلزی	۲
۲۸	۳۷۲۰	بازیافت ضایعات و خرده‌های غیر فلزی	۱۰

مأخذ: سازمان صنایع و معادن استان زنجان، ۱۳۸۶.

• در خصوص تعداد کارگاه‌های ۱۰ نفر کارکن و بیش تر در استان زنجان بر مبنای کد ۴ رقمی ISIC نیز ذکر این موارد الزامی

است:





الف) تعداد ۱۴ مورد فعالیت صنعتی مزبور در طی دوره ۱۳۸۳-۱۳۷۶، به تازگی به بهره‌برداری رسیده و تا پایان سال ۱۳۸۳ به فعالیت خود ادامه داده‌اند. به عبارت دیگر، این کارگاه‌ها در سال ۱۳۷۶ یا سال‌های بعد از آن وجود نداشته‌اند و در طول دوره به بهره‌برداری رسیده‌اند که عبارتند از:

- تولید آب نبات و شکلات و نقل و کاکائو و آدامس؛
- نانوائی؛
- تولید نوشابه‌های غیرالکلی گازدار؛
- تولید پوشاک به استثنای پوشاک از پوست خز؛
- تولید جعبه و کارتن و سایر وسایل بسته بندی کاغذی و مقوایی؛
- تولید مواد شیمیایی اساسی، به جز کود و ترکیبات ازت؛
- تولید صابون و مواد پاک کننده و لوازم بهداشتی و نظافت و عطرها و لوازم آرایش؛
- تولید پمپ و کمپرسور و شیر و سوپاپ؛
- تولید یاتاقان و دنده و چرخ دنده؛
- تولید گیرنده تلویزیون و رادیو، دستگاه‌های ضبط یا پخش صوت و ویدیو و کالاهای وابسته؛
- تولید بدنه، اتاق سازی، برای وسایل نقلیه موتوری و موتور آنها؛
- تولید انواع موتورسیکلت.

در این قبیل صنایع با توجه به این که در سال ۱۳۷۶ یا در بعضی موارد سال‌های پس از آن وجود نداشته‌اند، در زمان اعطای رتبه، خانه‌های مربوط به آن سال‌ها برایشان خالی گذاشته شده و رتبه‌ای به آنها اختصاص داده نشده است. به این جهت که در صورت رتبه دادن به آن‌ها از طریق شاخص‌های ارزیابی، ممکن بود عدد رتبه‌ی نامناسبی به آنها تخصیص داده شود. ضمن این که این قبیل صنایع از لحاظ ماهیت جزء صناعی بوده‌اند که در ۱۰ سال اخیر توجه خاصی به آن‌ها صورت گرفته و از سوی سرمایه‌گذاران مورد استقبال قرار گرفته که باعث گردیده است، برای اولین بار در استان به بهره‌برداری برسند. لذا نیازمند حمایت‌های بعدی می‌باشند تا پایداری خود را حفظ کنند.

ب) تعداد ۱۸ مورد از فعالیت‌های صنعتی موجود در استان در طول دوره‌ی ۱۳۸۳-۱۳۷۶ تا پایان سال ۱۳۸۳، از فعالیت بازمانده‌اند یا در نوسان بوده‌اند. به عبارت دیگر، این کارگاه‌ها حالت پایداری را نداشته و در مواردی یا تعداد کارکنان آنها از ۱۰ نفر کمتر شده و از لیست جامعه آماری تحقیق در سال‌های ۱۳۸۳-۱۳۷۶ خارج شده‌اند یا این که کلاً از فعالیت بازمانده و راکد شده یا تعطیل گشته‌اند.



ضمن این که برخی از این کارگاه‌ها نیز از سال ۱۳۷۶ فعال بوده‌اند، اما در دوره‌ی ۱۳۸۳-۱۳۷۶ در یک یا چند سال از لیست جامعه آماری به دلایل فوق خارج شده و تعداد آنها به صفر رسیده و در ادامه در سال‌های بعدی مثل ۱۳۸۲ یا ۱۳۸۳ مجدداً فعالیت خود را در لیست جامعه آماری کارگاه‌های ۱۰ نفر کارکن و بیش‌تر شروع کرده‌اند.

- فعالیت‌های صنعتی مربوط به کارگاه‌هایی که در سال ۱۳۸۳ و در بعضی موارد سال‌های ۱۳۸۲ یا قبل از آن وجود نداشته‌اند عبارتند از:

- تولید رشته و ماکارونی و ورمیشل و محصولات آردی مشابه؛
- تولید قالی و قالیچه دستباف؛
- تولید سایر منسوجات طبقه بندی نشده در جای دیگر؛
- کشباف و تریکوبافی و قلاب بافی؛
- تولید مصنوعات نجاری و قفسه بندی و در و پنجره سازی چوبی ساختمانی؛
- تولید خمیر کاغذ و کاغذ مقوا؛
- تولید الیاف مصنوعی؛
- تولید تجهیزات بالا برنده و جابه‌جا کننده؛
- تولید ماشین آلات عمل‌آوری مواد غذایی و نوشابه و توتون و تنباکو؛
- تولید وسایل خانگی طبقه بندی نشده در جای دیگر؛
- تولید سایر تجهیزات الکتریکی طبقه بندی نشده در جای دیگر؛
- تولید سایر مصنوعات طبقه بندی نشده در جای دیگر.

این گونه فعالیت‌ها قطعاً به دلایل خاص یا از فعالیت بازمانده و راکد یا تعطیل شده‌اند، یا تعداد کارکنان آنها از ۱۰ نفر کاهش یافته و از جامعه‌ی آماری طرح (که مربوط به کارگاه‌های صنعتی ۱۰ نفر کارکن و بیش‌تر می‌باشند)، خارج شده‌اند. لذا در این کارگاه‌ها، جهت رتبه‌بندی باید رتبه‌ی نامناسب اختصاص داده شود چرا که در هر صورت عدم وجود عدد (به عنوان شاخص‌های ارزیابی)، برای آنها نشان دهنده‌ی صفر معمولی نیست که بیان کند از ابتدا کارگاه وجود نداشته است. بلکه نشان دهنده‌ی آن است که در سال‌های قبل در فعالیت مزبور، کارگاه وجود داشته اما در سال مورد بررسی وجود نداشته است. لذا این کارگاه‌ها باید رتبه‌ی کمتری را داشته باشند مگر این که از لحاظ سودآوری یا شاخص‌های دیگر در شرایط بهتری باشند که این موضوع در تحقیق سنجیده شده است.



- فعالیت‌های مربوط به کارگاه‌هایی که در سال‌های ۱۳۷۶ و ۱۳۸۳ وجود داشته، اما در مابین این سال‌ها (در یکی از سال‌های

خاص)، وجود ندارند، عبارتند از:

- تولید قند و شکر؛
- تولید کفش؛
- اره کشی و رنده کاری چوب؛
- تولید محصولات اساسی مس؛
- تولید محصولات فلزی ساختمانی؛
- تولید مبلمان.

با توجه به شرایط مذکور این گونه فعالیت‌ها در نوسان بوده و شرایط پایداری را نداشته‌اند. لذا در سال‌هایی که تعداد کارگاه در یک فعالیت خاص به صفر رسیده است، عدد صفر کارگاهی بیانگر وضعیت عادی آن فعالیت صنعتی در سال مزبور نبوده و باید از لحاظ امتیاز مربوط به شاخص‌های ارزیابی، رتبه‌ی پایین‌تری به آن تخصیص داده شود. ضمن این که باید دید چه دلایلی باعث نوسان این کارگاه‌ها بوده و چه راه‌کارهایی برای عبور این کارگاه‌ها از بحران وجود دارد؟

ج) تعداد ۴۷ مورد از فعالیت‌های صنعتی موجود در استان در کل بازه‌ی زمانی سال‌های ۱۳۸۳-۱۳۷۶، وجود داشته‌اند. این کارگاه‌ها اکثراً از ثبات نسبی برخوردار بوده و در بعضی موارد از لحاظ شاخص‌های ارزیابی با همدیگر در رقابت می‌باشند. این فعالیت‌ها در کد ۴ رقمی ISIC عبارتند از:

- تولید روغن و چربی حیوانی و نباتی خوراکی؛
- کشتار دام و طیور؛
- عمل‌آوری و حفاظت گوشت و فرآورده‌های گوشتی از فساد؛
- عمل‌آوری و حفاظت میوه‌ها و سبزی‌ها، به جز پسته و خرما؛
- تولید فرآورده‌های لبنی؛
- آماده‌سازی و آرد کردن غلات و حبوبات؛
- تولید خوراک دام و حیوانات؛
- تولید نان شیرینی و بیسکویت و کیک؛
- تولید سایر محصولات غذایی طبقه بندی نشده در جای دیگر؛



- آماده سازی و ریسندگی الیاف منسوج - بافت منسوجات؛
- تکمیل منسوجات؛
- تولید کالاهای نساجی ساخته شده، به استثنای پوشاک؛
- تولید فرش ماشینی و موکت؛
- جوراب بافی؛
- دباغی و تکمیل چرم؛
- تولید سایر کالاهای کاغذی و مقوایی؛
- تولید فرآورده‌های نفتی تصفیه نشده؛
- تولید کود شیمیایی و ترکیبات ازت؛
- تولید مواد پلاستیکی به شکل اولیه و لاستیک مصنوعی؛
- تولید سایر محصولات شیمیایی طبقه‌بندی نشده در جای دیگر؛
- تولید سایر محصولات لاستیکی؛
- تولید محصولات پلاستیکی به جز کفش؛
- تولید محصولات شیشه‌ای به جز شیشه خام؛
- تولید کالاهای سرامیکی غیر نسوز غیر ساختمانی؛
- تولید سیمان و آهک و گچ؛
- تولید محصولات ساخته شده از بتون و سیمان و گچ؛
- بریدن و شکل دادن و تکمیل سنگ؛
- تولید آجر؛
- تولید سایر محصولات کانی غیرفلزی طبقه بندی نشده در جایی دیگر؛
- تولید محصولات اولیه آهن و فولاد؛
- تولید محصولات اساسی مسی؛
- تولید فلزات گران‌بها و سایر محصولات اساسی، به جز آهن و فولاد و مس و آلومینیوم؛
- ریخته‌گری آهن و فولاد؛



- تولید مخازن و انبارها و ظروف فلزی مشابه؛
- چکش کاری و پرس کاری و قالب زنی و پتک کاری غلتکی فلزات و متالوژی گردها؛
- عمل آوری و روکش کردن فلزات و فعالیت‌های مهندسی مکانیکی عمومی؛
- تولید آلات برنده و ابزار دستی و یراق آلات عمومی؛
- تولید سایر محصولات فلزی طبقه بندی نشده در جای دیگر؛
- تولید ماشین آلات کشاورزی و جنگل‌داری؛
- تولید سایر ماشین آلات با کاربرد خاص؛
- تولید موتورهای برق و ژنراتور و ترانسفورماتور؛
- تولید دستگاه‌های توزیع و کنترل نیروی برق؛
- تولید سیم و کابل عایق بندی؛
- تولید تجهیزات پزشکی و جراحی و وسایل ارتوپدی؛
- تولید قطعات و و ملحقات برای وسایل نقلیه موتوری و موتور آنها؛
- تولید و تعمیر تجهیزات راه آهن؛
- تولید انواع دوچرخه و صندلی چرخ دار معلولین.

همانطور که ملاحظه می‌شود، تعداد فعالیت‌های صنعتی کد ۴ رقمی که در کلیه سال‌های ۸۳-۱۳۷۶، دارای کارگاه بوده‌اند، بیش‌ترین میزان را به خود اختصاص داده‌اند، و از این حیث در بررسی ساختار صنایع استان می‌توان انتظار رقابت بیش‌تری را داشت. بنابراین با تفصیل فوق می‌توان گفت: در خصوص بررسی ساختار صنایع استان زنجان، باید نوع کارگاه‌ها را به همراه زمان راه‌اندازی یا وجود و عدم وجود آنها مد نظر قرار داد. به عبارت دیگر، از آنجا که یکی از مؤلفه‌های اساسی در تبیین دقیق ساختار صنایع، می‌تواند میزان پایداری آنها در شرایط محیطی نامطمئن باشد؛ بررسی موارد فوق از این جهت که کدام یک از فعالیت‌ها در چه زمانی به بهره‌برداری رسیده یا از لیست جامعه آماری مربوط به کارگاه‌های ۱۰ نفر کارکن و بیش‌تر خارج شده یا فعالیت آنها را کد یا متوقف مانده و... می‌تواند تحلیل‌های مناسبی را به همراه داشته باشد که بررسی اجمالی آن در فوق صورت گرفته است.

تعداد فعالیت‌های صنعتی در سطح شهرستان زنجان در سال‌های ۸۳-۱۳۷۶، بر اساس کد ۴ رقمی، ۳ رقمی و ۲ رقمی ISIC به ترتیب و به طور میانگین ۶۶، ۳۶ و ۱۹ نوع فعالیت می‌باشد. به نحوی که از حیث کدهای ۲ رقمی، انواع فعالیت‌های صنعتی موجود در



شهرستان زنجان با انواع فعالیت‌های صنعتی موجود در کل استان برابری می‌کند. به عبارت دیگر هر نوع فعالیت صنعتی که در سایر شهرستان‌ها وجود داشته باشد، در شهرستان زنجان وجود دارد.

از جهت انواع فعالیت صنعتی در کد ۴ رقیمی، فعالیت‌های صنعتی شهرستان زنجان ۱۱ مورد کمتر از فعالیت‌های صنعتی استان زنجان می‌باشد. این فعالیت‌ها عبارتند از:

- عمل‌آوری و حفاظت گوشت و فرآورده‌های گوشتی از فساد؛
- عمل‌آوری و حفاظت میوه‌های و سبزی‌ها، به جز پسته و خرما؛
- تولید خوراک دام و حیوانات؛
- تولید خمیر کاغذ و کاغذ مقوا؛
- تولید صابون و مواد پاک‌کننده و لوازم بهداشتی و نظافت و عطرها و لوازم آرایش؛
- تولید الیاف مصنوعی؛
- تولید محصولات شیشه‌ای به جز شیشه خام؛
- تولید یاتاقان و دنده و چرخ دنده و دیفرانسیال؛
- تولید تجهیزات بالا برنده و جابه‌جا کننده؛
- تولید سایر ماشین‌آلات با کاربرد خاص؛
- تولید بدنه، اتاق‌سازی، برای وسایل نقلیه‌ی موتوری و ساخت تریلر و نیمه تریلر.

در این زمینه این سؤال مطرح می‌شود که آیا شهرستان زنجان پتانسیل لازم برای راه‌اندازی و بهره‌برداری از فعالیت‌های صنعتی فوق را ندارد؟ و چه کاری باید کرد تا از این جهت شهرستان زنجان حداقل به سطح استان زنجان دست یابد؟ در خصوص زمان تأسیس یا بهره‌برداری یا تعطیلی فعالیت‌های صنعتی شهرستان زنجان در بازه‌ی زمانی ۸۳-۱۳۷۶ نیز می‌توان به موارد ذیل اشاره کرد: تعداد ۱۵ مورد از فعالیت‌های صنعتی شهرستان زنجان در بازه‌ی زمانی ۸۳-۱۳۷۶ به تازگی تأسیس شده و به بهره‌برداری رسیده‌اند. به عبارت دیگر تا پیش از سال ۱۳۷۶، ۱۵ نوع از فعالیت‌های صنعتی شهرستان زنجان یا وجود خارجی نداشته یا تعداد کارکنانشان کمتر از ۱۰ نفر کارکن بوده‌اند.

ضمن این که تعداد ۱۲ مورد از فعالیت‌های صنعتی نیز در سال ۱۳۸۳ یا تعطیل و راکد شده‌اند یا تعداد کارکنانشان از ۱۰ نفر پایین‌تر آمده و از لیست جامعه‌ی آماری تحقیق خارج شده‌اند و به عبارت دیگر حدود ۳۹ فعالیت صنعتی موجود در شهرستان زنجان به طور پایدار در بازه‌ی زمانی ۱۳۸۳-۱۳۷۶، به فعالیت خود ادامه داده و از ابتدا تا انتهای این دوره وجود داشته‌اند. این موضوع در مقایسه



با سایر شهرستان‌های استان زنجان، وضعیت پایدارتری را نشان می‌دهند و مشخص می‌سازد که واحدهای صنعتی موجود در شهرستان زنجان تقریباً حالت پایدارتری داشته‌اند. ضمن این که در بررسی ورودی به دوره و خروجی از دوره‌ی حدود ۳ نوع فعالیت اختلاف وجود دارد یعنی انواع فعالیت‌های صنعتی موجود در شهرستان زنجان در سال ۱۳۸۳، ۳ مورد بیش‌تر از انواع فعالیت‌های صنعتی موجود در این شهرستان در سال ۱۳۷۶ بوده است. این موضوع نشانگر آن است که تقریباً به تعداد انواع فعالیت‌های صنعتی در شهرستان زنجان در طی بازه‌ی زمانی ۱۳۸۳-۱۳۷۶، افزوده شده است و روند رو به رشدی در سطح شهرستان زنجان در این زمینه مشاهده می‌شود. تعداد فعالیت‌های صنعتی در سطح شهرستان ابهر در سال‌های ۸۳-۱۳۷۶، بر اساس کد ۴ رقمی، ۳ رقمی و ۲ رقمی ISIC به ترتیب و به طور میانگین ۲۸، ۲۲ و ۱۲ نوع فعالیت می‌باشد. به نحوی که این نوع فعالیت‌ها از سطح استان، به ترتیب ۳۹، ۱۹، ۷ مورد کمتر می‌باشد. با این حال به نظر می‌رسد در مقایسه با مرکز استان که انواع فعالیت‌های آن با سطح استان چندان فاصله‌ای ندارد، شهرستان ابهر نیز چندان از قافله عقب نبوده و تقریباً بیش‌تر از نصف انواع فعالیت‌های صنعتی استان زنجان را به خود اختصاص داده است. از این جهت می‌توان گفت از لحاظ تنوع فعالیت صنعتی، شهرستان ابهر دومین شهرستان (بعد از مرکز استان)، است که صنعتی‌تر از سایر شهرستان‌های استان می‌باشد.

ضمن این که در مقایسه هر کدام از فعالیت‌های موجود در شهرستان ابهر، می‌توان واقعیتی را که در مقایسه‌ی وضعیت صنایع موجود در استان و کشور مورد دقت قرار گرفت، استنباط کرد. به عبارت دیگر، ۱۳ مورد از این فعالیت‌های صنعتی شهرستان ابهر در بازه‌ی زمانی ۱۳۸۳-۱۳۷۶ به تازگی تأسیس شده و به بهره‌برداری رسیده‌اند و تعداد ۱۱ مورد از فعالیت‌های صنعتی این شهرستان در سال ۱۳۸۳ یا وجود خارجی نداشته (و راکد یا تعطیل شده‌اند)، یا تعداد کارکنان آن‌ها از ۱۰ نفر پایین‌تر شده و از لیست جامعه‌ی آماري تحقیق خارج شده‌اند. یعنی حدود ۱۴ مورد از ۳۹ فعالیت صنعتی موجود در کد ۴ رقمی ابهر در بازه‌ی زمانی ۱۳۸۳-۱۳۷۶، به طور مدام و پایدار باقی مانده و به فعالیت صنعتی خود ادامه داده‌اند.

تعداد فعالیت‌های صنعتی در سطح شهرستان خرمدره در سال‌های ۸۳-۱۳۷۶، بر اساس کد ۴ رقمی، ۳ رقمی و ۲ رقمی ISIC به ترتیب و به طور میانگین شامل ۴، ۳، ۲ نوع فعالیت می‌باشد. به گونه‌ای که بر مبنای کد ۴ رقمی ISIC در سال‌های ۸۶-۱۳۷۶، به ترتیب ۲، ۳، ۳، ۲، ۲، ۲، ۳، ۳، ۳، ۲ نوع فعالیت و از هر فعالیت فقط ۱ کارگاه وجود داشته و به نظر می‌رسد، شهرستان خرمدره، علی‌رغم قرار گرفتن در مسیر ترانزیتی بسیار عالی و هماهنگ با شهرستان ابهر، نتوانسته است از ویژگی‌ها و پتانسیل‌های خود به خوبی استفاده نماید و از لحاظ تنوع فعالیت‌های صنعتی، چندان در وضعیت مناسبی قرار ندارد.

ضمن این که با توجه به آمار فوق، حتی از لحاظ تعداد کارگاه‌های موجود در هر کدام از فعالیت‌های صنعتی در سال‌های مختلف نیز شهرستان خرمدره پیشرفت چشم‌گیری نداشته و حتی می‌توان گفت پسرفت داشته است چرا که تعداد کارگاه‌های ۱۰ نفر کارکن و



بیش تر در سال ۱۳۷۶ و ۱۳۸۳ مساوی و برابر ۲ کارگاه می باشد! در حالی که انتظار می رود این شهرستان نقش بسیار پررنگ تری را حداقل پایاپای شهرستان ابهر به خود اختصاص می دهد.

تعداد فعالیت های صنعتی در سطح شهرستان خدابنده در سال های ۸۳-۱۳۷۶، بر اساس کد ۴ رقمی، ۳ رقمی و ۲ رقمی ISIC به ترتیب و به طور میانگین ۳، ۲ و ۲ نوع فعالیت می باشد. به گونه ای که بر مبنای کد ۴ رقمی ISIC در سال های ۱۳۸۶-۱۳۷۶، همواره ۳ نوع فعالیت صنعتی یکسان وجود داشته است. به گونه ای که تعداد کارگاه های ۱۰ نفر کارکن و بیش تر موجود در این شهرستان در سال های ۸۳-۱۳۷۶، در مجموع این ۳ نوع فعالیت، به ترتیب برابر با ۳، ۴، ۴، ۳، ۴، ۴، ۵ و ۴ کارگاه بوده و این امر نشان از یک ثبات خاص در فعالیت کارگاه های صنعتی این شهرستان داشته و علی رغم تغییر نسبتاً جزئی در تعداد کارگاه ها، به نظر می رسد وضعیت این شهرستان حالت راكد و آرامی را از لحاظ صنعتی شدن در طی بازه ی زمانی فوق سپری کرده است. البته از این جهت که شهرستان خدابنده از جاده ترانزیت دور بوده و از امکانات زیر بنایی پایین تری نسبت به شهرستان های زنجان، ابهر و خرمدره برخوردار می باشد، شاید بتوان این موضوع را توجیه کرد و حتی ادعا نمود در مقایسه با شهرستان خرمدره وضعیت شهرستان خدابنده با ثبات تر بوده است. با این حال به لحاظ آمار جمعیتی و نیروهای متخصص بیش تر در این شهرستان، انتظار می رود با صرف هزینه های زیربنایی لازم، این شهرستان، خود را بیش از پیش به سطح شهرستان هایی مثل ابهر و زنجان برساند. ۳ نوع فعالیت موجود در شهرستان خدابنده عبارتند از:

- تولید آجر؛
- تولید سایر محصولات کانی غیر فلزی طبقه بندی نشده در جای دیگر؛
- تولید تجهیزات پزشکی و جراحی و وسایل ارتوپدی؛
- که از این میان با توجه به آمار از سال ۸۶-۱۳۷۶ فقط یک کارگاه تولید تجهیزات پزشکی و طراحی و وسایل ارتوپدی در این شهرستان به طور مداوم فعالیت داشته و در مورد تولید آجر و تولید سایر محصولات کانی غیر فلزی طبقه بندی نشده در جای دیگر، تعداد کارگاه ها بین ۳-۱ کارگاه در نوسان بوده است؛
- تعداد فعالیت های صنعتی در سطح شهرستان ایجرود در سال های ۱۳۸۳-۱۳۷۶، بر اساس کد ۴ رقمی، ۳ رقمی و ۲ رقمی ISIC به ترتیب و به طور میانگین ۲، ۲ و ۲ نوع فعالیت می باشد. به گونه ای که از سال ۸۲-۱۳۷۶، کارگاه صنعتی ۱۰ نفر کارکن و بیش تر در شهرستان ایجرود وجود نداشته و از سال ۱۳۸۲ صرفاً ۲ کارگاه در ۲ زمینه ی عمل آوری و حفاظت میوه ها و سبزی ها، به جز پسته و خرما و تولید آجر به بهره برداری رسیده و در سال ۱۳۸۳، نیز تداوم یافته است. به عبارت دیگر، شهرستان ایجرود جزء شهرستان هایی است که علی رغم عدم وجود شهرک صنعتی در سال های اخیر روند رو به رشد خود





جهت صنعتی شدن را طی کرده و البته به جهت وضعیت اقلیمی و شرایط مکانی به نظر نمی‌رسد، پیشرفت این شهرستان در خصوص صنعتی شدن در سال‌های آتی چشم‌گیر باشد لیکن به خاطر برخی شرایط خاص و وجود پتانسیل‌های معدنی و صنایع کانی غیرفلزی این امکان هست که صنایع بزرگی، بتوانند در این زمینه‌ها در این شهرستان به بهره‌برداری رسیده و وضعیت مطلوبی را نیز داشته باشند؛

• شایان ذکر است که در شهرستان‌های طارم و ماهنشان، کارگاه صنعتی ۱۰ نفر کارکن و بیش‌تر در بازه‌ی زمانی ۸۳-۱۳۷۶، وجود نداشته است. این موضوع در حالی است که شهرستان ماهنشان دارای شرکت صنعتی بوده اما طارم از وضعیت اقلیمی و کوهستانی رنج می‌برد و علی‌رغم وجود پتانسیل بسیار بالا در خصوص راه‌اندازی صنایع تبدیلی به نظر می‌رسد، شرایط اقلیمی این شهرستان را از صنعتی شدن باز داشته است که با ایجاد زیربنای لازم و احداث اتوبان زنجان به طارم می‌توان به صنعتی شدن طارم بیش از پیش امیدوار شد.

#### • وضعیت حقوقی کارگاه‌ها

الف) در شهرستان زنجان در بازه‌ی زمانی ۸۳-۱۳۷۶

تقریباً ۱۰۰ درصد شرکت‌های دولتی استان در شهرستان زنجان قرار دارند و بین ۸۳-۵۰ درصد شرکت‌های تعاونی استان نیز در این شهرستان قرار دارد. ضمن این که حدود ۶۴-۵۷ درصد شرکت‌های رسمی به جز دولتی و تعاونی نیز در شهرستان زنجان مستقر می‌باشد. در مجموع حدود ۶۷-۶۱ درصد شرکت‌های خصوصی استان و حدود ۷۸-۶۸ درصد شرکت‌های عمومی استان در شهرستان زنجان قرار دارد.

ب) در شهرستان ابهر در بازه‌ی زمانی ۸۳-۱۳۷۶

بین ۵۰-۱۶ درصد شرکت‌های تعاونی استان در شهرستان ابهر قرار دارد. این میزان در سال ۱۳۸۳، ۱۶ درصد بوده است. ضمن این که سال ۱۳۷۹ برای ابهر نقطه عطف و اوج تعداد شرکت‌های تعاونی بوده و ۵۰ درصد این شرکت‌ها در استان را به خود اختصاص داده است. در مجموع بین ۱۸-۸ درصد شرکت‌های عمومی و ۳۶-۲۷ درصد شرکت‌های خصوصی استان در شهرستان ابهر مستقر بوده اند. شایان ذکر است که درصدهای مربوط به شهرستان زنجان در طی سال‌های مختلف، اغلب افزایش یافته و در شهرستان ابهر کاهش یافته است.



ج) در شهرستان خرمدره در بازه‌ی زمانی ۸۳-۱۳۷۶

فقط در سال ۱۳۸۲ شرکت تعاونی با درصد بالای ۱۶٫۶۶ درصد کل شرکت‌های تعاونی استان وجود داشته و در سایر سال‌ها این درصد صفر می‌باشد. ضمن این که در سال‌های ۱۳۷۸ و ۱۳۷۹ حدود ۱۲-۹ درصد شرکت‌های دولتی استان در شهرستان خرمدره مستقر بوده و باز هم در سایر سال‌ها این درصد به صفر رسیده است. علاوه بر این، حدود ۱٫۵-۱ درصد کل شرکت‌های رسمی به جز دولتی و تعاونی در این شهرستان قرار دارد. به عبارت دیگر، این شهرستان در مقایسه با شهری مثل اهر درصد بسیار پایینی را از نظر فعالیت کارگاه‌های صنعتی ۱۰ نفر کارکن و بیش‌تر به خود اختصاص داده و علی‌رغم وجود پتانسیل‌ها و قابلیت‌های موجود نتوانسته است سهم صنعتی خود را به نحو شایسته ارتقا دهد. جالب این که در مجموع حدود ۱۵-۵ درصد شرکت‌های عمومی استان و فقط ۱-۰٫۵ درصد شرکت‌های خصوصی استان در شهرستان خرمدره قرار دارد.

د) در شهرستان خدابنده در بازه‌ی زمانی ۱۳۸۳-۱۳۷۶

هیچ شرکت تعاونی با تعداد ۱۰ نفر کارکن و بیش‌تر در این شهرستان وجود نداشته و شرکت‌های دولتی نیز فقط در سال‌های ۱۳۷۶ و ۱۳۷۷ با ۹ و ۱۲ درصد شرکت‌های دولتی استان در شهرستان خدابنده وجود دارد. ضمن این که فقط بین ۳-۱٫۵ درصد شرکت‌های رسمی به جز دولتی و تعاونی استان، در این شهرستان مستقر می‌باشد. در مجموع بین ۶٫۲-۵٫۵ درصد شرکت‌های عمومی استان آن هم فقط در سال‌های ۷۷-۱۳۷۶ در شهرستان خدابنده قرار داشته و فقط ۳-۱٫۵ درصد شرکت‌های خصوصی استان در این شهرستان واقع‌اند. به عبارت دیگر شهرستان خدابنده علی‌رغم تعداد جمعیت زیاد و نیروهای انسانی لازم و پتانسیل‌های مناسب، از سهم بسیار اندکی در تعداد و درصد کارگاه‌های صنعتی ۱۰ نفر کارکن و بیش‌تر از لحاظ مشارکت بخش حقوقی و حتی دولتی برخوردار است و این امر نیازمند توجه بیش از پیش متولیان و مسؤولان ذیربط جهت دستیابی این شهرستان به موفقیت و جایگاه مناسب صنعتی در استان می‌باشد.

ه) در شهرستان ایجرود در بازه‌ی زمانی ۸۳-۱۳۸۲

شهرستان ایجرود جزء شهرستان‌هایی است که کارگاه‌های ۱۰ نفر کارکن و بیش‌تر در آن تا سال ۱۳۸۲ وجود نداشته است و صرفاً در این سال ۲ کارگاه راه‌اندازی شده و به بهره‌برداری رسیده است که آن هم از لحاظ حقوقی، به ۲ بخش شرکت رسمی (به جز دولتی و تعاونی) و شرکت فردی و غیررسمی تقسیم می‌شود. به عبارت دیگر این دو شرکت نه تعاونی بوده‌اند و نه دولتی و از این حیث و از لحاظ عمومی بودن مدیریت کارگاه، هیچ درصدی را به خود اختصاص نداده‌اند. ضمن این که این دو شرکت به تنهایی بیش از ۱ درصد شرکت‌های خصوصی استان و ۳٫۵ درصد شرکت‌های فردی و غیر رسمی استان را تشکیل داده‌اند. با توجه به این شرایط به نظر می‌رسد در صورت وجود زیر ساخت‌های لازم در این شهرستان و پتانسیل‌های خاص منطقه، علی‌رغم دور بودن نسبت به مرکز استان



و فاصله از جاده ترانزیت و اتوبان، می‌توان امیدوار بود تا صنایع خاص منطقه مبتنی بر پتانسیل‌های آن در این شهرستان راه‌اندازی شده و به بهره‌برداری برسد. هر چند که از دید کلی احتمال رشد و توسعه صنعتی سریع این شهرستان، زیاد نیست.

#### • تعداد شاغلان تولیدی و غیرتولیدی و نوع مهارت آنها

الف) در شهرستان زنجان در بازه‌ی زمانی ۱۳۸ - ۱۳۷۶

حدود ۵۹-۴۱ درصد شاغلان تولیدی و ۵۶-۳۸ درصد شاغلان غیرتولیدی استان در شهرستان زنجان مشغول فعالیت بوده‌اند. به نحوی که این درصدها هر سال افزایش یافته است. به عبارت دیگر شهرستان زنجان به عنوان مرکز استان هم از لحاظ درصد تعداد کارگاه‌های استان و هم از لحاظ درصد تعداد شاغلان سال به سال نسبت به سایر شهرستان‌ها بیش‌تر مورد توجه سرمایه‌گذاران قرار گرفته است. هر چند که این موضوع در خصوص نوع مهارت شاغلان، بیش‌تر در کارگران ساده مصداق دارد و سهم کارگران ساده شهرستان زنجان از حدود ۳۰ درصد در سال‌های ۱۳۷۶ و ۱۳۷۷ به ۵۰ و ۵۵ درصد در سال‌های ۱۳۸۳ و ۱۳۸۲ رسیده است. اما سهم این شهرستان از لحاظ مهندسین بین ۶۸-۶۰ درصد کل مهندسین استان در نوسان بوده است.

ب) در شهرستان ابهر در بازه‌ی زمانی ۱۳۸۳-۱۳۷۶

حدود ۵۷-۳۲ درصد شاغلان تولیدی استان و ۶۰-۲۹ درصد شاغلان غیرتولیدی استان در شهرستان ابهر مشغول فعالیت بوده‌اند. با این توضیح که در سال ۱۳۷۶ این درصدها بسیار بیش‌تر بوده و حتی از مرکز استان هم فراتر رفته است و شاغلان تولیدی و غیرتولیدی آن به ترتیب ۵۷ و ۶۰ درصد کل شاغلان استان را تشکیل می‌داده است، اما در سال‌های بعد به ویژه در سال ۱۳۸۳ به ترتیب به ۳۴ و ۲۹ درصد کاهش یافته است. ضمن این که از لحاظ مهارت شاغلان این شهرستان، سهم مهندسین تقریباً ثابت و حدود ۳۸-۲۸ درصد بوده و سهم تکنسین‌ها در ابتدا زیاد و در سال‌های بعد کاهش یافته و از ۴۵ درصد تا ۱۶ درصد در نوسان بوده است. همچنین به نظر می‌رسد در سال‌های اولیه به ویژه سال ۱۳۷۶ به جهت تعداد فراوان کارگران ماهر و ساده (با حدود ۵۰ و ۶۴ درصد کل شاغلان ماهر و ساده استان)، این شهرستان از لحاظ تعداد شاغلان تولیدی گوی سبقت را از کلیه شهرستان‌های استان حتی مرکز استان ربوده است.

ج) در شهرستان خرمدره در بازه‌ی زمانی ۱۳۸۳-۱۳۷۶

سال ۱۳۷۶ برای شهرستان خرمدره از لحاظ تعداد شاغلان تولیدی و غیرتولیدی، کمترین تعداد و حدود ۰,۲ درصد می‌باشد، اما احتمالاً با بهره‌برداری واحدهای صنعتی بزرگ این سهم در سال‌های بعد (۱۳۸۳-۱۳۷۷)، بسیار افزایش یافته و مثلاً در سال ۱۳۷۷ سهم شاغلان تولیدی و غیرتولیدی این شهرستان نسبت به کل استان، به ترتیب ۱۵ و ۲۶ درصد رسیده است. هر چند که این میزان در سال‌های بعد با روند کاهشی تا سطح ۶ و ۱۲ درصد در سال ۱۳۸۳ تداوم داشته است. از لحاظ نوع مهارت‌ها نیز سهم مهندسین این



شهرستان به کل استان حدود ۲-۱ درصد، سهم تکنسین‌ها حدود ۹-۲ درصد، سهم کارگران ماهر ۱۳-۱ درصد (به ویژه با رشد فراوان در سال‌های ۱۳۸۱ و ۱۳۸۲) و سهم کارگران ساده حدود ۲۶-۱ درصد کل استان شاغلان استان بوده است. علاوه بر این که سهم کارگران ساده این شهرستان در سال ۱۳۷۷ و ۱۳۷۸ به ترتیب ۲۶ و ۲۱ درصد بوده و این سهم در سال‌های بعد به شدت روند کاهشی را داشته و در سال ۱۳۸۱ و ۱۳۸۲ به ۱,۵ درصد رسیده است.

(د) در شهرستان خدابنده در بازه‌ی زمانی ۱۳۸۳-۱۳۷۶

سهم شاغلان تولیدی و غیرتولیدی این شهرستان در کل دوره به ۱ درصد کل شاغلان استان نمی‌رسد. هر چند که از لحاظ سهم مهندسی و تکنسین‌ها و کارگران ماهر و ساده؛ مهندسی در صد بیش‌تری را به خود اختصاص داده و حدود ۱ درصد مهندسی کل استان را تشکیل داده، اما سایر مهارت‌های فوق کمتر از ۱ درصد می‌باشند. علی‌رغم این که شهرستان خرمدره و خدابنده از لحاظ تعداد کارگاه‌ها با همدیگر تقریباً مساوی می‌باشند، اما از لحاظ حجم فعالیت و تعداد شاغلان تولیدی و غیرتولیدی این دو شهرستان با همدیگر یکسان نبوده و شهرستان خرمدره، حجم بسیار بیش‌تری از شاغلان را به خود اختصاص داده است. که این امر حاکی از بزرگ مقیاس بودن کارگاه‌های صنعتی موجود در شهرستان خرمدره می‌باشد.

(ه) در شهرستان ایجرود در بازه‌ی زمانی ۱۳۸۳-۱۳۸۲

با توجه به این که این شهرستان فقط در سال‌های ۱۳۸۲ و ۱۳۸۳ کارگاه صنعتی ۱۰ نفر کارکن و بیش‌تر داشته است، سهم شاغلان تولیدی و غیرتولیدی آنها نسبت به استان صرفاً حدود ۰,۱ شاغلان کل استان می‌باشد که این موضوع با توجه به ۲ کارگاهی که در این شهرستان وجود دارد، قابل توجیه است. با این حال این درصد در مقایسه با سایر شهرستان‌ها بسیار ناچیز بوده و همین موضوع در خصوص مهندسی، تکنسین‌ها، کارگران ماهر و کارگران ساده فعال در این شهرستان مصداق داشته و حتی سهم تکنسین‌ها در این شهرستان نسبت به استان به صفر رسیده است.

#### • سایر متغیرهای توصیفی

(الف) در شهرستان زنجان در بازه‌ی زمانی ۱۳۸۳-۱۳۷۶

در مجموع می‌توان گفت شهرستان زنجان از اکثر ابعاد مشتمل بر پرداختی‌ها، تحصیلات شاغلین، پرداختی‌ها بابت خدمات صنعتی، ارزش داده‌ها و ستانده‌ها و ارزش افزوده، تشکیل سرمایه، ارزش محصولات تولید شده، ارزش مواد اولیه خارجی، موجود انبار در ابتدا و انتهای سال، فروش و ارزش سرمایه‌گذاری کارگاه‌های صنعتی بر حسب نوع اموال سرمایه‌ای همواره در حدود ۷۰-۵۰ درصد کل استان قرار داشته است. هر چند در برخی موارد از قبیل دریافتی‌ها بابت خدمات صنعتی درصد پایینی حدود ۳۵-۱۲ درصد و از لحاظ مالیات و پرداختی بابت خدمات غیرصنعتی (از قبیل آموزش و تحقیقات)، روند بسیار صعودی و تا بیش از ۹۰ درصد داشته است.



ب) در شهرستان ابهر در بازه‌ی زمانی ۱۳۸۳-۱۳۷۶

شهرستان ابهر نیز همانند سایر مؤلفه‌های گذشته در خصوص متغیرهای توصیفی دیگر همواره بین ۴۰-۲۵ درصد سهم استان را به خود اختصاص داده است. این موضوع در خصوص متغیرهایی مثل دریافتی بابت خدمات صنعتی پر رنگ‌تر و تا سطح ۸۳ درصد نیز می‌رسد. اما در برخی متغیرهای دیگر مثل مالیات، خدمات آموزشی و تحقیقات به پایین‌ترین سهم و حدود ۱۳-۳ درصد می‌رسد.

در مجموع این شهرستان به عنوان دومین شهر صنعتی پس از شهرستان زنجان مطرح بوده و توانسته است با توجه به موقعیت ژئوپولیتیک مناسب و برخورداری از مزیت‌های متعدد از قبیل نزدیکی به پایتخت، جاده ترانزیت و... موقعیت خود را در بین سایر شهرستان‌های استان زنجان در حد بسیار مناسب ارتقاء دهد.

ج) در شهرستان خرمدره در بازه‌ی زمانی ۱۳۸۳-۱۳۷۶

با توجه به سهم نسبتاً بالای تعداد شاغلان این شهرستان (که در رتبه‌ی سوم در استان قرار دارند)، پرداختی‌ها به شاغلان در این شهرستان در سطح نسبتاً بالایی بوده و بین ۳۱-۱۳ درصد کل پرداختی‌های استان را تشکیل می‌دهند. اما از سایر ابعاد مربوط به متغیرهای توصیفی، این شهرستان اکثراً حدود ۱۵-۴ درصد سهم کل استان را از حیث آن متغیرها به خود اختصاص داده است. البته برخی متغیرها مثل تشکیل سرمایه ثابت، دریافتی بابت خدمات صنعتی و مالیات در سطح پایینی قرار دارند. با این حال شهرستان خرمدره نیز با سهم ارزش افزوده‌ای در حدود ۱۷ تا ۴ درصد ارزش افزوده کل واحدهای صنعتی ۱۰ نفر کارکن و بیش‌تر موجود در استان، رتبه‌ی سوم را به خود اختصاص داده است. هر چند که فاصله این شهرستان از شهرستان زنجان و ابهر بسیار زیاد می‌باشد، به نوعی که به نظر می‌رسد استان زنجان، از حیث شهرستان‌های صنعتی به ۳ بخش تقسیم می‌گردد:

- زنجان و ابهر (نیمه صنعتی).

- خرمدره و خدابنده و تا حدی ایجرود (عقب مانده صنعتی).

- ماهنشان و طارم (فاقد صنعت).

د) در شهرستان خدابنده در بازه‌ی زمانی ۱۳۸۶ تا ۱۳۷۶

این شهرستان از لحاظ متغیرهای توصیفی متعدد بین ۲-۰,۲ درصد سهم متغیرهای توصیفی کل استان را به خود اختصاص داده است. به عنوان نمونه ۰,۶-۰,۲ درصد ارزش افزوده فعالیت‌های صنعتی استان در این شهرستان بدست آمده است. از این نظر شهرستان خدابنده در شرایط محرومیت جدی قرار دارد و نیازمند بررسی‌های بیش‌تر برای راه‌اندازی واحدهای صنعتی متناسب با قابلیت‌ها و پتانسیل‌های آن منطقه می‌باشد.



ه) در شهرستان ایجرود در بازه‌ی زمانی ۱۳۸۳ - ۱۳۸۲

این شهرستان همانند خدابنده از لحاظ صنعتی، عقب مانده بوده، در رده بندی کلی، رتبه‌ی آخر را (به جز ماهنشان و طارم که واحد صنعتی ۱۰ نفر کارکن و بیش تر ندارند)، به خود اختصاص داده است، چرا که در بسیاری از متغیرهای توصیفی، سهم این شهرستان نسبت به استان، حتی به ۰,۱ درصد هم نمی‌رسد. بر فرض آنکه در مقوله مهمی مثل ارزش افزوده، این شهرستان از طریق واحدهای صنعتی ۱۰ نفر کارکن و بیش تر خود، حدود ۰,۰۹ و ۰,۰۶ درصد از ارزش افزوده کل استان را در سال‌های ۱۳۸۲ و ۱۳۸۳ تأمین کرده است.

در جمع بندی کلی این بخش همانطور که پیش از این اشاره گردیده است؛ علی‌رغم وجود پتانسیل فراوان در سطح استان زنجان، استفاده‌ی بهینه از این پتانسیل‌ها و قابلیت‌ها در سطح شهرستان‌ها به ویژه در مورد خرمدره صورت نگرفته است و سایر شهرستان‌ها مثل خدابنده و ایجرود نیز در وضعیت چندان مساعدی قرار ندارند. ضمن این که در شهرستان‌هایی مثل ماهنشان و طارم نیز با وجود زمینه‌های مناسب به ویژه در زمینه‌ی صنایع معدنی و صنایع تبدیلی و... هیچ گونه استفاده‌ای از این زمینه تا سال ۱۳۸۳ برای راه‌اندازی واحدهای صنعتی ۱۰ نفر کارکن و بیش تر در آنها به عمل نیامده است.



## جدول شماره ۵۰- توصیف وضعیت صنایع شهرستان زنجان بر مبنای آمارهای رسمی در سالهای ۸۳-۱۳۷۶

ردیف	شاخص	شرح شاخص مورد بررسی	۱۳۷۶	۱۳۷۷	۱۳۷۸	۱۳۷۹	۱۳۸۰	۱۳۸۱	۱۳۸۲	۱۳۸۳
۱	تعداد کارگاهها	کارگاههای بیش از ۱۰ نفر کارکن	۹۲	۹۳	۹۰	۱۰۲	۱۱۱	۱۱۱	۱۳۰	۱۳۳
۲	تعداد کارگاهها با وضعیت حقوقی	شرکت رسمی بجز دولتی و تعاونی	۶۷	۶۸	۷۰	۷۶	۸۰	۸۶	۹۳	۱۰۳
		شرکت تعاونی	۳	۲	۴	۵	۶	۳	۵	۵
		شرکت دولتی	۷	۷	۷	۹	۷	۶	۶	۶
۳	تعداد کارگاهها با نحوه مدیریت	فردی و شرکت غیررسمی عمومی	۱۳	۱۱	۹	۱۱	۱۱	۱۰	۹	۸
		خصوصی	۷۹	۸۲	۸۱	۹۱	۱۰۰	۱۰۱	۱۲۱	۱۲۵
۴	تعداد شاغلان	غیر تولیدی	۱۵۶۵	۱۵۲۰	۱۵۹۰	۱۸۰۶	۲۰۸۴	۱۸۸۳	۲۲۴۸	۳۱۳۰
		تولیدی	۳۵۷۳	۴۳۰۴	۵۶۰۳	۶۰۸۳	۷۴۲۰	۷۹۶۴	۸۷۱۵	۸۳۰۳
		کل شاغلان	۵۱۳۸	۵۸۲۴	۷۱۹۳	۷۸۸۹	۹۵۰۴	۹۸۴۷	۱۰۹۶۳	۱۱۴۳۳
۵	شاغلان به تفکیک نوع مهارت	مهندسی	۱۳۶	۲۴۱	۲۸۱	۴۲۷	۳۲۹	۴۵۴	۴۱۲	۳۷۷
		تکنسینها	۲۰۵	۲۷۵	۳۸۱	۵۱۷	۸۰۱	۵۰۱	۴۰۹	۴۸۸
		کارگران ماهر	۱۵۸۳	۲۲۴۹	۲۵۰۳	۱۸۸۲	۲۷۱۱	۴۳۵۰	۴۱۷۳	۳۷۴۵
۶	پرداختیها به شاغلین (میلیون ریال)	کارگران ساده	۱۵۳۹	۱۵۳۹	۲۴۳۸	۳۲۵۷	۳۵۷۹	۲۶۵۹	۳۷۲۱	۳۶۹۳
		سایر پرداختیها	۲۶۵۶۰	۳۲۸۹۲	۵۷۱۲۶	۵۷۰۷۶	۷۶۲۲۸	۹۱۴۸۷	۱۴۴۰۶۳	۲۰۱۰۹۵
۷	تعداد شاغلان باسواد به تفکیک مقطع تحصیلی	پرداختیهای مزد و حقوق	۲۹۹۵۷	۳۱۴۴۱	۵۳۰۶۱	۱۰۸۲۵۳	۱۳۴۷۹۸	۱۵۵۰۱۴	۲۲۷۶۹۷	۲۱۱۸۸۰
		پرداختیهای جبران خدمات	۵۶۵۱۸	۶۴۳۳۳	۱۱۰۱۸۷	۱۶۵۳۲۸	۲۱۱۰۲۶	۲۴۶۵۰۱	۳۷۱۷۶۰	۴۱۲۹۷۵
		شاغلان دکترا	۳	۴	۷	۱۰	۹	۹	۱۳	۱۴
		شاغلان فوق لیسانس	۳۴	۳۲	۴۸	۶۳	۷۶	۷۳	۸۹	۹۰
		شاغلان لیسانس	۳۳۴	۳۸۹	۴۷۱	۵۴۴	۶۷۷	۷۲۴	۸۵۲	۹۸۴
		شاغلان فوق دیپلم	۱۶۶	۱۸۲	۲۳۰	۳۳۱	۴۳۱	۵۸۷	۵۳۳	۷۱۹
		شاغلان دیپلم	۹۷۲	۱۷۳۲	۲۲۱۱	۲۵۵۳	۳۳۱۵	۳۷۱۷	۴۴۱۳	۴۵۲۸
		شاغلان کمتر از دیپلم	۳۴۴۶	۳۴۰۶	۴۲۷۹	۴۲۴۱	۴۶۹۳	۴۳۲۸	۴۷۱۱	۴۷۷۷
تعداد کل شاغلان باسواد	۴۹۵۵	۵۷۴۵	۷۲۴۶	۷۷۴۲	۹۲۰۱	۹۴۳۸	۱۰۶۱۱	۱۱۱۱۲		
تعداد کل شاغلان بی سواد	۲۵۱	۱۷۶	۱۹۳	۲۵۶	۳۲۲	۴۰۹	۳۵۲	۳۲۱		
۸	دریافتیها بابت خدمات صنعتی (مشمول بر کارهای کنتراتی، تعمیرات جزئی، نصب و راهاندازی)	۶۶۲۱	۶۲۹۴	۵۴۲۷	۱۰۱۳۴	۱۴۳۴۲	۳۷۰۹۳	۲۰۳۱۱	۴۲۱۱۳	
۹	پرداختیها بابت خدمات صنعتی (مشمول بر کارهای کنتراتی، تعمیرات جزئی، نصب و راهاندازی)	۵۹۳۲	۸۹۱۴	۲۱۰۵۳	۲۶۶۱۰	۳۸۴۷۰	۳۸۷۴۰	۴۷۳۶۱	۵۳۲۶۹	
۱۰	مواد خام و اولیه	۲۴۰۲۲۹	۳۲۷۷۵۱	۵۰۴۵۴۳	۹۵۳۵۷۸	۹۱۸۹۶۹	۱۲۶۵۵۳۵	۱۵۴۲۹۵۴	۲۴۸۴۷۱۳	
۱۱	ارزش دادههای فعالیت صنعتی	۲۷۲۲۲۹	۳۷۳۱۳۸	۵۸۸۲۲۸	۱۰۷۹۴۴۴	۱۰۷۷۱۵۳	۱۴۴۶۹۰۵	۱۷۵۰۲۰۱	۲۸۴۰۷۵۴	



## ادامه‌ی جدول شماره‌ی ۵۰- توصیف وضعیت صنایع شهرستان زنجان بر مبنای آمارهای رسمی در سال‌های

۱۳۷۶-۸۳

ردیف	شاخص	شرح شاخص مورد بررسی	۱۳۷۶	۱۳۷۷	۱۳۷۸	۱۳۷۹	۱۳۸۰	۱۳۸۱	۱۳۸۲	۱۳۸۳
۱۲	ارزش محصولات تولید شده	ارزش محصولات تولید شده	412586	582203	963479	1685354	1775538	1976361	2850450	4086409
۱۳	ارزش ستانده‌های فعالیت صنعتی	ارزش ستانده‌های فعالیت صنعتی	437463	601067	1004402	1722998	1829579	2089237	2970646	4351805
۱۴	ارزش افزوده فعالیت صنعتی	ارزش افزوده فعالیت صنعتی	165234	227929	416174	643554	752426	642332	1220445	1511050
۱۵	تشکیل سرمایه ثابت	تشکیل سرمایه ثابت	82721	75985	188861	55423	112029	161341	280445	501442
۱۶	ارزش مواد اولیه خارجی مصرف شده	ارزش مواد اولیه خارجی مصرف شده	68238	79651	148875	24478	159820	374482	96080	538553
۱۷	مالیات غیر مستقیم و عوارض	مالیات غیر مستقیم و عوارض	882	1633	1844	5732	20977	152585	3268	27712
۱۸	ارزش انواع موجودی انبار	در اول فروردین	222005	322036	347013	502398	797177	811685	1088773	1275497
		در پایان اسفند	345269	362103	470545	665680	971101	1093008	1277310	2029581
		ارزش تغییرات موجودی انبار	123264	40066	123533	163282	173924	281323	188537	754084
۱۹	ارزش پرداختی بابت خدمات غیرصنعتی	از نظر خدمات آموزشی	120	535	790	446	467	565	1025	2447
		از نظر تحقیقات	611	895	608	1684	3597	1752	2839	9435
		از نظر تبلیغات آگهی و نمایشگاه	1278	1064	2001	2604	2606	3164	4197	5187
		مشتمل بر حق العمل فروش، اجاره ساختمان، اجاره ماشین‌آلات، ارتباطات و مخابرات، حمل و نقل، حق بیمه پرداختی، خدمات حسابرسی و حقوقی، پذیرایی و آبدارخانه و...	16602	11798	32198	31667	62139	69100	124455	261330
۲۰	فروش (میلیون ریال)	فروش (میلیون ریال)	-	-	-	1605397	1696620	1856274	2664491	3773309
۲۱	صادرات (معادل به هزار دلار)	صادرات (معادل به هزار دلار)	-	-	-	17301	24322	28098	32938	43509
۲۲	ارزش سرمایه‌گذاری کارگاه‌های صنعتی بر حسب نوع اموال سرمایه‌ای	ارزش سرمایه‌گذاری کارگاه‌های صنعتی بر حسب نوع اموال سرمایه‌ای	128431	107217	196809	61018	116922	228879	365436	512313

مأخذ: سالنامه آماری استان زنجان، ۸۳-۱۳۷۶.





## جدول شماره ۵۱- مقایسه‌ی وضعیت صنایع شهرستان زنجان نسبت به استان زنجان (به درصد)، بر مبنای آمارهای

رسمی در سال‌های ۱۳۸۳-۱۳۷۶

ردیف	شاخص	شرح شاخص مورد بررسی	۱۳۷۶	۱۳۷۷	۱۳۷۸	۱۳۷۹	۱۳۸۰	۱۳۸۱	۱۳۸۲	۱۳۸۳	
۱	تعداد کارگاه‌ها	کارگاه‌های بیش از ۱۰ نفر کارکن	63.014	62.416	62.069	61.446	64.535	65.294	67.708	67.513	
۲	تعداد کارگاه‌ها با وضعیت حقوقی	شرکت رسمی به جز دولتی و تعاونی	59.821	57.143	58.333	57.143	60.15	62.319	63.699	64.375	
		شرکت تعاونی	75	66.667	80	50	66.667	50	71.429	83.333	
		شرکت دولتی	63.636	87.5	87.5	81.818	100	100	100	100	100
		فردی و شرکت غیررسمی	78.947	84.211	75	100	78.261	80	78.788	78.571	
۳	تعداد کارگاه‌ها با نحوه مدیریت	عمومی	72.222	68.75	69.231	73.333	78.571	76.923	69.231	72.727	
		خصوصی	61.719	61.654	61.364	60.265	63.291	64.331	67.598	67.204	
۴	تعداد شاغلان	غیر تولیدی	39.47	38.875	38.276	43.539	44.731	43.659	50.998	56.641	
		تولیدی	41.76	45.163	51.612	47.852	55.635	57.564	59.27	55.977	
۵	شاغلان به تفکیک نوع مهارت	کل شاغلان	44.035	43.333	47.921	46.791	52.812	54.259	57.362	56.157	
		مهندسی	60.987	68.466	68.039	64.599	63.269	67.459	66.883	61.905	
		تکنسین‌ها	53.806	63.657	66.146	68.206	74.03	70.563	67.381	73.273	
		کارگران ماهر	49.116	61.65	65.541	43.096	56.373	60.45	61.969	60.55	
۶	پرداختی‌ها به شاغلین (میلیون ریال)	کارگران ساده	32.544	30.188	40.311	47.026	51.675	50.59	55.15	50.088	
		سایر پرداختی‌ها	35.666	35.542	43.395	42.641	50.221	46.931	57.58	59.521	
۷	تعداد شاغلان باسواد به تفکیک مقطع تحصیلی	پرداختی‌های مزد و حقوق	47.545	43.586	50.73	61.033	58.479	60.602	65.041	65.595	
		پرداختی‌های جبران خدمات	41.111	39.065	46.643	53.123	55.2	54.689	61.931	56.887	
		شاغلان دکترا	27.273	36.364	46.667	66.667	69.231	60	68.421	63.636	
		شاغلان فوق لیسانس	62.963	57.143	61.538	58.333	56.296	58.4	64.493	62.5	
		شاغلان لیسانس	63.498	61.164	61.649	53.386	61.49	64.241	62.281	63.32	
		شاغلان فوق دیپلم	62.879	61.074	64.972	64.648	76.69	79.973	70.972	73.744	
		شاغلان دیپلم	50.155	63.536	61.639	56.771	63.3	64.364	67.498	59.213	
۸	دریافتی‌ها بابت خدمات صنعتی (مشمول بر کارهای کنتراتی، تعمیرات جزیی، نصب و راه‌اندازی)	شاغلان کمتر از دیپلم	36.828	35.909	42.358	41.4	44.875	44.822	48.189	50.247	
		تعداد کل شاغلان باسواد	40.782	43.483	48.631	47.222	52.559	54.142	57.079	55.983	
۹	تعداد کل شاغلان بی سواد	دریافتی‌ها بابت خدمات صنعتی (مشمول بر کارهای کنتراتی، تعمیرات جزیی، نصب و راه‌اندازی)	48.084	43.243	43.864	43.537	59.083	57.123	67.433	62.941	
		مواد خام و اولیه	19.057	15.703	12.536	16.236	22.578	35.487	24.542	32.289	
۱۰	مواد خام و اولیه	پرداختی‌ها بابت خدمات صنعتی (مشمول بر کارهای کنتراتی، تعمیرات جزیی، نصب و راه‌اندازی)	59.137	51.744	66.159	71.673	83.406	71.326	69.931	65.584	
			46.949	48.394	52.477	65.059	62.882	70.028	63.252	68.649	



## ادامه‌ی جدول شماره‌ی ۵۱- مقایسه‌ی وضعیت صنایع شهرستان زنجان نسبت به استان زنجان (به درصد)، بر مبنای

آمارهای رسمی در سال‌های ۱۳۸۳-۱۳۷۶

ردیف	شاخص	شرح شاخص مورد بررسی	۱۳۷۶	۱۳۷۷	۱۳۷۸	۱۳۷۹	۱۳۸۰	۱۳۸۱	۱۳۸۲	۱۳۸۳
۱۱	ارزش داده‌های فعالیت صنعتی		44.791	46.484	51.452	63.203	61.56	68.233	62.083	67.283
۱۲	ارزش محصولات تولید شده		45.738	49.749	55.404	65.146	65.502	67.092	65.328	67.145
۱۳	ارزش ستانده‌های فعالیت صنعتی		45.143	48.615	54.871	63.863	64.305	66.329	65.11	66.834
۱۴	ارزش افزوده فعالیت صنعتی		45.733	52.559	60.559	65.002	68.689	62.406	70.004	66.006
۱۵	تشکیل سرمایه ثابت		62.323	36.02	75.152	37.818	65.059	53.708	80.6	77.24
۱۶	ارزش مواد اولیه خارجی مصرف شده		60.033	63.805	75.267	19.407	77.886	90.715	33.58	66.998
۱۷	مالیات غیر مستقیم و عوارض		41.061	55.677	57.019	80.381	89.184	99.12	75.753	84.498
۱۸	ارزش انواع موجودی انبار	در اول فروردین	67.232	68.298	60.944	62.695	68.222	62.948	66.338	69.523
		در پایان اسفند	73.464	63.919	57.874	64.459	67.427	69.778	68.134	65.273
		ارزش تغییرات موجودی انبار	88.187	42.178	50.699	70.567	64.009	85.101	80.755	59.156
۱۹	ارزش پرداختی بابت خدمات غیرصنعتی	از نظر خدمات آموزشی	79.47	87.849	83.953	70.906	89.635	78.363	84.711	95.998
		از نظر تحقیقات	65.488	79.556	57.036	80.382	87.86	62.999	87.3	93.937
		از نظر تبلیغات آگهی و نمایشگاه	41.319	40.273	38.869	44.429	51.861	37.062	40.41	48.828
		مشتمل بر حق العمل فروش، اجاره ساختمان، اجاره ماشین آلات، ارتباطات و مخابرات، حمل و نقل، حق بیمه پرداختی، خدمات حسابرسی و حقوقی، پذیرایی و آبدارخانه و...	40.518	43.768	62.429	68.378	65.06	62.293	68.618	81.062
۲۰	فروش (میلیون ریال)		-	-	-	65.397	65.406	65.585	63.473	66.198
۲۱	صادرات (معادل به هزار دلار)		-	-	-	82.206	74.809	74.163	69.023	75.731
۲۲	ارزش سرمایه‌گذاری کارگاه‌های صنعتی بر حسب نوع اموال سرمایه‌ای		68.257	32.042	72.499	38.578	63.754	61.495	84.407	77.057

مأخذ: سالنامه آماری استان زنجان، ۸۳-۱۳۷۶.



## جدول شماره ۵۲- توصیف وضعیت صنایع شهرستان ابهر بر مبنای آمارهای رسمی در سالهای ۱۳۸۳ - ۱۳۷۶

ردیف	شاخص	شرح شاخص مورد بررسی	۱۳۷۶	۱۳۷۷	۱۳۷۸	۱۳۷۹	۱۳۸۰	۱۳۸۱	۱۳۸۲	۱۳۸۳
۱	تعداد کارگاهها	کارگاههای بیش از ۱۰ نفر کارکن	48	49	48	57	56	52	52	54
۲	تعداد کارگاهها با وضعیت حقوقی	شرکت رسمی به جز دولتی و تعاونی	41	46	46	51	49	48	45	49
		شرکت تعاونی	1	1	1	5	3	2	2	1
		شرکت دولتی	3	0	0	1	0	0	0	0
۳	تعداد کارگاهها با نحوه مدیریت	فردی و شرکت غیررسمی	3	2	2	0	4	2	5	4
		عمومی	3	2	2	2	2	2	2	1
۴	تعداد شاغلان	خصوصی	45	47	46	55	54	50	50	53
		غیر تولیدی	2382	1356	1535	1451	1722	1606	1425	1641
۵	تعداد شاغلان به تفکیک نوع مهارت	تولیدی	4917	3720	3794	5335	4749	4749	4817	5176
		کل شاغلان	7299	5076	5329	6786	6471	6355	6242	6817
۶	تعداد شاغلان به تفکیک نوع مهارت	مهندسين	86	100	118	214	175	200	192	206
		تكنسينها	174	141	177	202	176	183	175	146
		كارگران ماهر	1624	1330	1232	2392	1789	1898	1582	1645
۷	تعداد شاغلان به تفکیک مقطع تحصیلی	كارگران ساده	3033	2149	2267	2527	2609	2468	2868	3179
		سایر پرداختیها	47738	22914	26297	36593	39767	59523	62881	75497
۸	تعداد شاغلان به تفکیک نوع مهارت	پرداختیهای مزد و حقوق	32692	24750	31932	46776	61343	68492	85405	124433
		پرداختیهای جبران خدمات (میلیون ریال)	80429	47664	58230	83369	101110	128014	148286	199930
۹	تعداد شاغلان به تفکیک مقطع تحصیلی	شاغلان دکترا	7	6	7	4	3	6	6	8
		شاغلان فوق لیسانس	20	23	30	45	57	48	48	52
		شاغلان لیسانس	187	204	248	423	370	353	453	502
		شاغلان فوق دیپلم	96	95	101	162	108	123	194	216
		شاغلان دیپلم	965	803	1181	1813	1747	1882	1918	2488
		شاغلان کمتر از دیپلم	5855	3967	3736	4153	4108	3761	3549	3446
		تعداد کل شاغلان باسواد	7130	5098	5303	6600	6393	6173	6168	6712
		تعداد کل شاغلان بی سواد	242	80	86	203	103	182	74	105
۱۰	دریافتیها بابت خدمات صنعتی (مشمول بر کارهای کنتراتی، تعمیرات جزئی، نصب و راهاندازی)	28004	30604	36317	50117	47469	64909	61924	86137	
۱۱	پرداختیها بابت خدمات صنعتی (مشمول بر کارهای کنتراتی، تعمیرات جزئی، نصب و راهاندازی)	4003	4747	7349	9235	7366	9089	13564	24975	
۱۲	مواد خام و اولیه	229613	311495	383674	434596	393609	744221	927590	1089119	
۱۳	ارزش دادههای فعالیت صنعتی	327207	264751	359757	447162	514026	473985	854313	1089119	
۱۴	ارزش محصولات تولید شده	479671	352801	502196	638483	695682	708216	1198413	1519793	
۱۵	ارزش ستاندههای فعالیت صنعتی	521597	391348	548058	706977	773107	795723	1274832	1667742	
۱۶	ارزش افزوده فعالیت صنعتی	194390	126597	188301	259815	259081	321738	420519	578623	
۱۷	تشکیل سرمایه ثابت	49752	132864	64479	86623	59612	139376	63860	90285	



## ادامه‌ی جدول شماره‌ی ۵۲- توصیف وضعیت صنایع شهرستان ابهر بر مبنای آمارهای رسمی در سال‌های

۱۳۸۳ - ۱۳۷۶

ردیف	شاخص	شرح شاخص مورد بررسی	۱۳۷۶	۱۳۷۷	۱۳۷۸	۱۳۷۹	۱۳۸۰	۱۳۸۱	۱۳۸۲	۱۳۸۳
۱۶		ارزش مواد اولیه خارجی مصرف شده	41287	19589	24057	75995	41139	35272	184275	262293
۱۷		مالیات غیر مستقیم و عوارض	1258	1292	1371	1161	2231	1286	1029	3905
۱۸	ارزش انواع موجودی انبار	در اول فروردین	106954	114810	165922	238197	307078	396172	496475	485055
		در پایان اسفند	122862	159991	281286	295207	387150	421252	542370	996764
۱۹	ارزش پرداختی بابت خدمات غیرصنعتی	ارزش تغییرات موجودی انبار	15908	45181	115364	57010	80072	25080	45895	511709
		از نظر خدمات آموزشی	31	43	78	86	54	134	178	82
		از نظر تحقیقات	303	133	298	275	421	855	323	493
		از نظر تبلیغات آگهی و نمایشگاه	1804	766	670	1549	1835	2918	2509	4194
		مشمول بر حق‌العمل‌فروش، اجاره ساختمان، اجاره ماشین‌آلات، ارتباطات و مخابرات، حمل و نقل، حق بیمه پرداختی، خدمات حسابرسی و حقوقی، پذیرایی و آبدارخانه و...	24258	9917	14772	10235	26250	29893	41033	49242
۲۰		فروش (میلیون ریال)	-	-	-	585064	661142	709220	1218661	1445089
۲۱		صادرات (معادل به هزار دلار)	-	-	-	1668	4864	4753	13407	7066
۲۲		ارزش سرمایه‌گذاری کارگاه‌های صنعتی بر حسب نوع اموال سرمایه‌ای	59454	225237	76694	92644	65919	141737	63863	94808

مأخذ: سالنامه آماری استان زنجان، ۸۳-۱۳۷۶.



## جدول شماره ۵۳- مقایسه‌ی وضعیت صنایع شهرستان ابهر نسبت به استان زنجان (به درصد)، بر مبنای آمارهای

رسمی در سال‌های ۱۳۸۳-۱۳۷۶

ردیف	شرح شاخص مورد بررسی	۱۳۷۶	۱۳۷۷	۱۳۷۸	۱۳۷۹	۱۳۸۰	۱۳۸۱	۱۳۸۲	۱۳۸۳
۱	تعداد کارگاه‌ها	32.877	32.886	33.103	34.337	32.558	30.588	27.083	27.411
۲	تعداد کارگاه‌ها با وضعیت حقوقی	36.607	38.655	38.333	38.346	36.842	34.783	30.822	30.625
	شرکت رسمی به جز دولتی و تعاونی	25	33.333	20	50	33.333	33.333	28.571	16.667
	شرکت دولتی	27.273	0	0	9.0909	0	0	0	0
۳	تعداد کارگاه‌ها با نحوه مدیریت	15.789	10.526	8.3333	0	17.391	10	15.152	14.286
	خصوصی	16.667	12.5	15.385	13.333	14.286	15.385	15.385	9.0909
۴	تعداد شاغلان	57.468	39.035	34.948	41.968	35.608	34.326	32.76	34.895
	غیر تولیدی	60.076	34.68	36.952	34.981	36.961	37.236	32.328	29.696
	کل شاغلان	58.294	37.768	35.503	40.249	35.958	35.018	32.66	33.484
۵	شاغلان به تفکیک نوع مهارت	45.669	32.639	30.729	26.649	16.266	25.775	28.83	21.922
	مهندسی	50.388	36.458	32.26	54.774	37.201	26.376	23.493	26.597
	تکنسین‌ها	64.136	42.154	37.483	36.486	37.67	46.956	42.508	43.117
۶	پرداختی‌ها به شاغلین (میلیون ریال)	51.885	34.31	30.529	26.372	26.612	26.777	24.396	32.063
	سایر پرداختی‌ها	64.105	24.76	19.976	27.339	26.2	30.534	25.133	22.346
	پرداختی‌های مزد و حقوق	58.504	28.943	24.649	26.788	24.48	28.401	24.703	27.54
۷	تعداد شاغلان باسواد به تفکیک مقطع تحصیلی	63.636	54.545	46.667	26.667	23.077	40	31.579	36.364
	شاغلان دکترا	37.037	41.071	38.462	41.667	42.222	38.4	34.783	36.111
	شاغلان فوق لیسانس	35.551	32.075	32.461	41.511	33.606	31.322	33.114	32.304
	شاغلان فوق دیپلم	36.364	31.879	28.531	31.641	19.217	16.757	25.832	22.154
	شاغلان دیپلم	49.794	29.457	32.924	40.316	33.359	32.589	29.336	32.536
	شاغلان کمتر از دیپلم	62.573	41.824	36.983	40.541	39.281	38.95	36.303	36.247
	تعداد کل شاغلان باسواد	58.683	38.586	35.591	40.256	36.519	35.412	33.179	33.815
تعداد کل شاغلان بی سواد	46.36	19.656	19.545	34.524	18.899	25.419	14.176	20.588	
۸	دریافتی‌ها بابت خدمات صنعتی (مشمول بر کارهای کنتراتی، تعمیرات جزئی، نصب و راه‌اندازی)	80.603	76.355	83.888	80.295	74.73	62.098	74.823	66.043
۹	پرداختی‌ها بابت خدمات صنعتی (مشمول بر کارهای کنتراتی، تعمیرات جزئی، نصب و راه‌اندازی)	39.906	27.556	23.094	24.874	15.97	16.734	20.028	30.749
۱۰	مواد خام و اولیه	44.874	45.993	39.906	29.651	26.934	41.181	38.026	0
۱۱	ارزش داده‌های فعالیت صنعتی	53.837	32.982	31.468	26.182	29.377	22.352	30.304	25.796
۱۲	ارزش محصولات تولید شده	53.174	30.147	28.878	24.68	25.665	24.042	27.466	24.972
۱۳	ارزش ستانده‌های فعالیت صنعتی	53.824	31.653	29.941	26.204	27.173	25.263	27.941	25.613
۱۴	ارزش افزوده فعالیت صنعتی	53.803	29.192	27.4	26.243	23.651	31.258	24.121	25.276
۱۵	تشکیل سرمایه ثابت	37.484	62.983	25.658	59.107	34.619	46.396	18.353	13.907



## ادامه‌ی جدول شماره‌ی ۵۳- مقایسه‌ی وضعیت صنایع شهرستان ابهر نسبت به استان زنجان (به درصد)، بر مبنای

آمارهای رسمی در سال‌های ۱۳۸۳-۱۳۷۶

ردیف	۱۳۸۳	۱۳۸۲	۱۳۸۱	۱۳۸۰	۱۳۷۹	۱۳۷۸	۱۳۷۷	۱۳۷۶	شرح شاخص مورد بررسی	شاخص
۱۶	32.63	64.405	8.5444	20.048	60.252	12.163	15.692	36.323	ارزش مواد اولیه خارجی مصرف شده	
۱۷	11.907	23.853	0.8354	9.4851	16.281	42.393	44.05	58.566	مالیات غیر مستقیم و عوارض	
۱۸	26.439	30.25	30.724	26.28	29.725	29.14	24.349	32.39	در اول فروردین	ارزش انواع موجودی انبار
	32.057	28.931	26.893	26.881	28.585	34.596	28.242	26.142	در پایان اسفند	
	40.142	19.658	9.0556	29.469	24.638	47.347	47.562	11.381	ارزش تغییرات موجودی انبار	
۱۹	3.2169	14.711	18.585	10.365	13.672	8.2891	7.0608	20.53	از نظر خدمات آموزشی	ارزش پرداختی بابت خدمات غیرصنعتی
	4.9084	9.9323	30.744	10.283	13.126	27.955	11.822	32.476	از نظر تحقیقات	
	39.48	24.158	34.181	36.517	26.429	13.015	28.993	58.325	از نظر تبلیغات آگهی و نمایشگاه	
	15.274	22.624	26.948	27.484	22.1	28.642	36.79	59.203	مشمول بر حق‌العمل فروش، اجاره‌ی ساختمان، اجاره ماشین آلات، ارتباطات و مخابرات، حمل و نقل، حق بیمه پرداختی، خدمات حسابرسی و حقوقی، پذیرایی و آبدارخانه و...	
۲۰	25.352	29.031	25.058	25.488	23.833	-	-	-	فروش (میلیون ریال)	
۲۱	12.299	28.095	12.545	14.961	7.9255	-	-	-	صادرات (معادل به هزار دلار)	
۲۲	14.26	14.751	38.081	35.944	58.573	28.252	67.313	31.598	ارزش سرمایه‌گذاری کارگاه‌های صنعتی بر حسب نوع اموال سرمایه‌ای	

مأخذ: سالنامه آماری استان زنجان، ۸۳-۱۳۷۶.



## جدول شماره ۵۴- توصیف وضعیت صنایع شهرستان خرمدره برمبنای آمارهای رسمی در سالهای ۱۳۸۳-۱۳۷۶

ردیف	شاخص	شرح شاخص مورد بررسی	۱۳۷۶	۱۳۷۷	۱۳۷۸	۱۳۷۹	۱۳۸۰	۱۳۸۱	۱۳۸۲	۱۳۸۳
۱	تعداد کارگاه‌ها	کارگاه‌های بیش از ۱۰ نفر کارکن	۲	۳	۳	۳	۲	۳	۲	۲
۲	تعداد کارگاه‌ها با وضعیت حقوقی	شرکت رسمی به جزدولتی و تعاونی	۱	۲	۲	۲	۲	۲	۲	۲
		شرکت تعاونی	۰	۰	۰	۰	۰	۰	۰	۰
		شرکت دولتی	۰	۰	۱	۱	۰	۰	۰	۰
		فردی و شرکت غیررسمی	۱	۱	۰	۰	۰	۰	۰	۰
۳	تعداد کارگاه‌ها با نحوه مدیریت	عمومی	۱	۲	۲	۲	۱	۱	۱	۱
		خصوصی	۱	۱	۱	۱	۱	۱	۲	۱
۴	تعداد شاغلان	غیر تولیدی	۵	۱۰۲۵	۱۰۰۲	۸۷۵	۸۳۸	۷۹۷	۶۹۰	۶۷۱
		تولیدی	۱۸	۱۴۳۹	۱۳۷۷	۱۲۲۲	۱۰۹۶	۱۰۳۵	۱۰۲۷	۱۰۰۸
		کل شاغلان	۲۳	۲۴۶۴	۲۳۷۹	۲۰۹۷	۱۹۳۴	۱۸۳۲	۱۷۱۷	۱۶۷۹
۵	شاغلان به تفکیک نوع مهارت	مهندسين	۰	۷	۸	۱۳	۸	۸	۸	۸
		تکنسین‌ها	۰	۱۳	۱۵	۳۸	۱۰۴	۱۷	۱۶	۱۵
		کارگران ماهر	۰	۶۳	۶۴	۷۴	۲۹۲	۹۲۸	۹۲۲	۵۷۷
		کارگران ساده	۱۸	۱۳۵۶	۱۲۹۰	۱۰۹۷	۶۹۲	۸۲	۸۱	۴۰۸
۶	پرداختی‌ها به شاغلین (میلیون ریال)	سایر پرداختی‌ها	۷۱	۳۶۴۸۷	۴۷۸۰۶	۳۹۶۹۴	۳۵۵۱۰	۴۳۴۳۹	۴۱۳۵۶	۵۲۹۰۳
		پرداختی‌های مزد و حقوق	۱۰۰	۱۵۶۲۲	۱۸۹۹۱	۲۱۷۷۱	۳۳۶۲۸	۳۰۹۹۵	۳۴۱۰۵	۴۴۲۵۱
		پرداختی‌های جبران خدمات	۱۷۱	۵۲۱۰۹	۶۶۷۹۷	۶۱۴۶۵	۶۹۱۳۸	۷۴۴۳۴	۷۵۴۶۰	۹۷۱۵۳
۷	تعداد شاغلان باسواد به تفکیک مقطع تحصیلی	شاغلان دکترا	۱	۱	۱	۱	۱	۰	۰	۰
		شاغلان فوق لیسانس	۰	۱	۰	۰	۱	۳	۱	۲
		شاغلان لیسانس	۲	۳۷	۳۷	۴۶	۴۷	۳۶	۴۶	۳۶
		شاغلان فوق دیپلم	۰	۱۹	۲۰	۱۶	۲۲	۱۹	۲۱	۲۱
		شاغلان دیپلم	۰	۱۸۵	۱۸۵	۱۲۳	۱۶۴	۱۶۶	۱۶۸	۱۶۸
		شاغلان کمتر از دیپلم	۲۲	۲۰۷۷	۱۹۹۷	۱۷۹۰	۱۵۹۵	۱۵۰۲	۱۳۹۵	۱۰۲۲
		تعداد کل شاغلان باسواد	۲۵	۲۳۲۰	۲۲۴۰	۱۹۷۶	۱۸۳۰	۱۷۲۶	۱۶۳۱	۱۶۰۵
		تعداد کل شاغلان بی سواد	۰	۱۴۶	۱۳۷	۱۱۰	۱۰۴	۱۰۶	۸۶	۷۴
۸	دریافتی‌ها بابت خدمات صنعتی (مشمول بر کارهای کنتراتی، تعمیرات جزئی، نصب و راه‌اندازی)	۰	۳۱۸۳	۱۵۴۸	۲۱۶۵	۱۷۱۱	۲۵۲۴	۵۲۶	۳۱	
۹	پرداختی‌ها بابت خدمات صنعتی (مشمول بر کارهای کنتراتی، تعمیرات جزئی، نصب و راه‌اندازی)	۳۰	۳۵۱۶	۳۱۵۲	۱۰۷۹	۲۲۲	۶۳۷۲	۵۸۶۳	۱۹۵۱	
۱۰	مواد خام و اولیه	۴۳۴۴	۱۱۶۲۷۱	۱۴۰۵۳۸	۱۲۳۹۰۹	۱۰۳۸۴۴	۱۴۰۳۹۴	۱۳۹۴۶۰	۱۵۵۴۹۷	
۱۱	ارزش داده‌های فعالیت صنعتی	۴۴۳۷	۱۶۰۶۷۵	۱۸۸۸۹۶	۱۷۴۹۹۰	۱۵۳۱۵۸	۱۹۰۵۰۹	۱۹۸۰۹۶	۲۱۸۶۹۴	
۱۲	ارزش محصولات تولید شده	۵۱۳۵	۲۲۹۰۷۵	۲۶۳۲۳۵	۲۵۳۰۸۳	۲۲۹۷۱۲	۲۴۷۷۱۹	۲۸۳۴۲۴	۳۲۰۹۱۶	
۱۳	ارزش ستانده‌های فعالیت صنعتی	۵۱۴۷	۲۳۷۵۴۸	۲۶۸۰۳۲	۲۵۷۰۳۸	۲۳۲۷۲۵	۲۵۰۰۵۵	۲۸۴۴۱۲	۳۲۵۰۵۱	
۱۴	ارزش افزوده فعالیت صنعتی	۷۱۰	۷۶۸۷۴	۷۹۱۳۶	۸۲۰۴۸	۷۹۵۶۷	۵۹۵۴۶	۸۶۳۱۶	۱۰۶۳۵۷	
۱۵	تشکیل سرمایه ثابت	۱۵۰	۱۶۱۹	-۲۵۰۲	۴۱۳۷	۴۵۰	-۲۴۶۴	۱۸۷۳	۵۲۵۶۳	
۱۶	ارزش مواد اولیه خارجی مصرف شده	۲۳۰۲	۲۴۷۵۵	۲۴۸۶۲	۲۴۹۵۵	۲۵۴۶	۳۰۵۶	۵۷۱۴	۲۹۹۳	
۱۷	مالیات غیر مستقیم و عوارض	۴	۹	۶	۷	۵۸	۳۹	۴	۱۱۸	



## ادامه‌ی جدول شماره‌ی ۵۴- توصیف وضعیت صنایع شهرستان خرمدره بر مبنای آمارهای رسمی در سال‌های

۱۳۸۳ - ۱۳۷۶

ردیف	شرح شاخص مورد بررسی	۱۳۷۶	۱۳۷۷	۱۳۷۸	۱۳۷۹	۱۳۸۰	۱۳۸۱	۱۳۸۲	۱۳۸۳
۱۸	در اول فروردین	903	33997	55861	60300	61457	78242	50618	52336
	ارزش انواع موجودی انبار	1098	42979	60556	68594	79599	50003	51322	58913
	ارزش تغییرات موجودی انبار	195	8981	4695	8294	18141	-28239	704	6577
	از نظر خدمات آموزشی	0	31	73	97	0	22	7	15
	از نظر تحقیقات	0	89	137	131	31	94	68	31
۱۹	ارزش پرداختی بابت خدمات غیرصنعتی	10	788	2464	1708	576	2453	3668	1232
	از نظر تبلیغات آگهی و نمایشگاه، مشتمل بر حق العمل فروش، اجاره ساختمان، اجاره ماشین‌آلات، ارتباطات و مخابرات، حمل و نقل، حق بیمه پرداختی، خدمات حسابرسی و حقوقی، پذیرایی و آبدارخانه و...	20	5109	3810	3965	6110	10597	12893	5548
۲۰	فروش (میلیون ریال)	-	-	-	254478	226697	250692	284697	319698
۲۱	صادرات (معادل به هزار دلار)	-	-	-	2077	3326	5037	1375	2745
۲۲	ارزش سرمایه‌گذاری کارگاه‌های صنعتی بر حسب نوع اموال سرمایه‌ای	169	1638	-2502	4137	450	-2152	1873	52563

مأخذ: سالنامه آماری استان زنجان، ۸۳-۱۳۷۶.





## جدول شماره ۵۵- مقایسه‌ی وضعیت صنایع شهرستان خرمدره نسبت به استان زنجان (به درصد)، بر مبنای آمارهای

رسمی در سال‌های ۸۳-۱۳۷۶

ردیف	شرح شاخص مورد بررسی	۱۳۷۶	۱۳۷۷	۱۳۷۸	۱۳۷۹	۱۳۸۰	۱۳۸۱	۱۳۸۲	۱۳۸۳
۱	تعداد کارگاه‌ها	1.3699	2.0134	2.069	1.8072	1.1628	1.7647	1.0417	1.0152
۲	تعداد کارگاه‌ها با وضعیت حقوقی	0.8929	1.6807	1.6667	1.5038	1.5038	1.4493	1.3699	1.25
	شرکت رسمی به جز دولتی و تعاونی	0	0	0	0	0	16.667	0	0
	شرکت تعاونی دولتی	0	0	0	9.0909	12.5	0	0	0
۳	تعداد کارگاه‌ها با نحوه مدیریت	5.2632	5.2632	5.2632	5.2632	5.2632	5.2632	5.2632	5.2632
	عمومی	0.5376	0.7519	0.7576	0.6623	0.6329	1.2739	0.5587	0.5376
۴	تعداد شاغلان غیر تولیدی	0.1261	26.215	24.121	21.095	17.987	18.479	15.653	12.143
	تولیدی	0.2104	15.1	12.684	9.613	8.2177	7.481	6.9845	6.7957
۵	کل شاغلان	0.1837	18.333	15.849	12.438	10.747	10.095	8.9839	8.247
	مهندسی	0	1.9886	1.937	1.9667	1.5385	1.1887	1.2987	1.3136
۶	شاغلان به تفکیک نوع مهارت	0	3.0093	2.6042	5.0132	9.6118	2.3944	2.6359	2.2523
	تکنسین‌ها	0	1.727	1.6758	1.6945	6.0719	12.896	13.692	9.329
	کارگران ماهر	0.3806	26.599	21.329	15.839	9.9913	1.5601	1.2005	5.5337
۷	کارگران ساده	0.0953	39.426	36.315	29.655	23.395	22.283	16.53	15.658
	سایر پرداختی‌ها	0.1587	21.656	18.157	12.275	14.589	12.117	9.7419	11.402
۸	شاغلین (میلیون ریال)	0.1244	31.642	28.276	19.75	18.085	16.514	12.571	13.383
	پرداختی‌های جبران خدمات	9.0909	9.0909	6.6667	6.6667	7.6923	0	0	0
۹	شاغلان دکترا	0	1.7857	0	0	0.7407	2.4	0.7246	1.3889
	شاغلان فوق لیسانس	0.3802	5.8176	4.8429	4.5142	4.2688	3.1943	3.3626	2.3166
	شاغلان لیسانس	0	6.3758	5.6497	3.125	3.9146	2.5886	2.7963	2.1538
	شاغلان فوق دیپلم	0	6.7865	5.1575	2.7352	3.1316	2.8745	2.5696	6.8524
	شاغلان دیپلم	0.2351	21.898	19.768	17.474	15.251	15.555	14.27	10.75
	شاغلان کمتر از دیپلم	0.2058	17.56	15.034	12.052	10.454	9.9013	8.7735	8.086
۱۰	تعداد کل شاغلان باسواد	0	35.872	31.136	18.707	19.083	14.804	16.475	14.51
	تعداد کل شاغلان بی سواد	0	7.9414	3.5757	3.4687	2.6936	2.4147	0.6356	0.0238
۱۱	دریافتی‌ها بابت خدمات صنعتی (مشتمل بر کارهای کنتراستی، تعمیرات جزئی، نصب و راه‌اندازی)	0.2991	20.41	9.9051	2.9062	0.4813	11.732	8.6571	2.4021
	پرداختی‌ها بابت خدمات صنعتی (مشتمل بر کارهای کنتراستی، تعمیرات جزئی، نصب و راه‌اندازی)	0.849	17.168	14.617	8.4538	7.1058	7.7687	5.717	4.2961
۱۲	مواد خام و اولیه	0.73	20.016	16.523	10.246	8.7531	8.9841	7.0268	5.1798
	ارزش داده‌های فعالیت صنعتی	0.5692	19.574	15.137	9.7827	8.4744	8.4094	6.4956	5.273
۱۳	ارزش محصولات تولید شده	0.5311	19.213	14.643	9.5271	8.1797	7.9387	6.2336	4.9921
	ارزش ستانده‌های فعالیت صنعتی	0.1965	17.727	11.515	8.2872	7.2636	5.7852	4.9511	4.6459
۱۴	ارزش افزوده فعالیت صنعتی	0.113	0.7675	-0.996	2.8229	0.2613	-0.82	0.5383	8.0966
	تشکیل سرمایه ثابت	2.0252	19.83	12.57	19.785	1.2408	0.7403	1.9971	0.3723
۱۵	ارزش مواد اولیه خارجی مصرف شده								



ادامه‌ی جدول شماره‌ی ۵۵- مقایسه‌ی وضعیت صنایع شهرستان خرمدره نسبت به استان زنجان (به درصد)، بر مبنای

## آمارهای رسمی در سال‌های ۸۳-۱۳۷۶

ردیف	شاخص	شرح شاخص مورد بررسی	۱۳۷۶	۱۳۷۷	۱۳۷۸	۱۳۷۹	۱۳۸۰	۱۳۸۱	۱۳۸۲	۱۳۸۳
۱۷		مالیات غیر مستقیم و عوارض	0.1862	0.3069	0.1855	0.0982	0.2466	0.0253	0.0927	0.3598
۱۸	ارزش انواع موجودی انبار	در اول فروردین	0.2735	7.2102	9.8106	7.5249	5.2595	6.0678	3.0841	2.8527
		در پایان اسفند	0.2336	7.5867	7.448	6.642	5.5269	3.1922	2.7376	1.8947
		ارزش تغییرات موجودی انبار	0.1395	9.4544	1.9269	3.5845	6.6764	-10.2	0.3015	0.5159
۱۹	ارزش پرداختی بابت خدمات غیرصنعتی	از نظر خدمات آموزشی	0	5.0903	7.7577	15.421	0	3.0513	0.5785	0.5885
		از نظر تحقیقات	0	7.9111	12.852	6.253	0.7572	3.3801	2.091	0.3086
		از نظر تبلیغات آگهی و نمایشگاه	0.3233	29.826	47.863	29.142	11.463	28.734	35.317	11.597
		مشمول بر حق العمل فروش، اجاره‌ی ساختمان، اجاره ماشین آلات، ارتباطات و مخابرات، حمل و نقل، حق بیمه پرداختی، خدمات حسابرسی و حقوقی، پذیرایی و آبدارخانه و...	0.0488	18.953	7.3873	8.5615	6.3972	9.553	7.1086	1.7209
۲۰		فروش (میلیون ریال)	-	-	-	10.366	8.7394	8.8573	6.782	5.6087
۲۱		صادرات (معادل به هزار دلار)	-	-	-	9.8689	10.23	13.295	2.8814	4.7779
۲۲		ارزش سرمایه‌گذاری کارگاه‌های صنعتی بر حسب نوع اموال سرمایه‌ای	0.0898	0.4895	-0.922	2.6156	0.2454	-0.578	0.4326	7.906

مأخذ: سالنامه آماری استان زنجان، ۸۳-۱۳۷۶.



## جدول شماره ۵۶- توصیف وضعیت صنایع شهرستان خدابنده بر مبنای آمارهای رسمی در سالهای ۱۳۸۳-۱۳۷۶

ردیف	شاخص	شرح شاخص مورد بررسی	۱۳۷۶	۱۳۷۷	۱۳۷۸	۱۳۷۹	۱۳۸۰	۱۳۸۱	۱۳۸۲	۱۳۸۳
۱	تعداد کارگاه‌ها	کارگاه‌های بیش از ۱۰ نفر کارکن	۳	۳	۴	۴	۳	۴	۵	۴
۲	تعداد کارگاه‌ها با وضعیت حقوقی	شرکت رسمی به جز دولتی و تعاونی	۲	۲	۲	۴	۲	۲	۳	۳
		شرکت تعاونی	۰	۰	۰	۰	۰	۰	۰	۰
		شرکت دولتی	۱	۱	۰	۰	۰	۰	۰	۰
۳	تعداد کارگاه‌ها با نحوه مدیریت	فردی و شرکت غیررسمی	۰	۰	۲	۰	۱	۲	۲	۱
		عمومی	۱	۱	۰	۰	۰	۰	۰	۰
۴	تعداد شاغلان	خصوصی	۲	۲	۴	۴	۳	۴	۵	۴
		غیر تولیدی	۸	۸	۲۷	۱۶	۱۵	۲۷	۳۲	۳۱
		تولیدی	۶۲	۶۲	۸۲	۷۲	۷۲	۸۲	۸۷	۱۱۷
۵	شاغلان به تفکیک نوع مهارت	کل شاغلان	۷۰	۷۰	۱۰۹	۸۸	۸۷	۱۱۴	۱۴۹	۱۳۲
		مهندسی	۴	۴	۶	۷	۸	۶	۱۱	۲
		تکنسین‌ها	۳	۳	۳	۱	۱	۳	۹	۶
		کارگران ماهر	۵	۵	۲۰	۱۹	۱۷	۲۰	۲۰	۴۶
۶	پرداختی‌ها به شاغلین (میلیون ریال)	کارگران ساده	۲۵	۲۵	۵۳	۴۵	۴۶	۴۷	۶۳	۳۷
		سایر پرداختی‌ها	۸۶	۸۶	۲۳۸	۴۸۹	۲۸۰	۴۹۱	۱۵۸۱	۷۶۸
		پرداختی‌های مزد و حقوق	۲۳۴	۲۹۹	۶۱۰	۵۶۷	۷۳۷	۱۲۹۰	۲۲۰۴	۳۰۰۶
۷	تعداد شاغلان باسواد به تفکیک مقطع تحصیلی	پرداختی‌های جبران خدمات	۳۱۹	۵۳۷	۱۰۲۱	۱۰۵۶	۱۰۱۷	۱۷۸۱	۳۷۸۵	۳۷۷۳
		شاغلان دکترا	۰	۰	۰	۰	۰	۰	۰	۰
		شاغلان فوق لیسانس	۰	۰	۰	۰	۱	۱	۱	۰
		شاغلان لیسانس	۳	۶	۸	۶	۷	۱۴	۱۴	۱۷
		شاغلان فوق دیپلم	۲	۲	۳	۳	۱	۵	۲	۸
		شاغلان دیپلم	۰	۵	۱۰	۸	۱۱	۱۰	۲۷	۳۰
		شاغلان کمتر از دیپلم	۳۱	۳۲	۹۰	۶۰	۶۲	۶۵	۱۰۰	۶۸
		تعداد کل شاغلان باسواد	۳۶	۴۵	۱۱۱	۷۷	۸۲	۹۵	۱۴۳	۱۲۳
۸	دریافتی‌ها بابت خدمات صنعتی (مشمول بر کارهای کنتراتی، تعمیرات جزئی، نصب و راه‌اندازی)	تعداد کل شاغلان بی سواد	۲۷	۳	۲۴	۱۹	۱۶	۱۹	۶	۹
		تعداد کل شاغلان بی سواد	۱۱۸	۰	۰	۰	۰	۰	۰	۰
۹	پرداختی‌ها بابت خدمات صنعتی (مشمول بر کارهای کنتراتی، تعمیرات جزئی، نصب و راه‌اندازی)	۶۱	۴۶	۲۶۹	۲۰۳	۶۶	۱۱۲	۸۵۳	۴۲۶	
۱۰	مواد خام و اولیه	۲۵۱۵	۲۶۲۵	۴۸۷۲	۴۵۵۵	۳۹۹۸	۷۶۳۶	۹۱۸۲	۷۳۰۰	
۱۱	ارزش داده‌های فعالیت صنعتی	۲۸۸۱	۳۱۳۵	۶۳۸۰	۶۳۱۴	۵۴۱۴	۹۱۲۳	۱۲۲۸۷	۱۰۵۴۲	
۱۲	ارزش محصولات تولید شده	۳۵۷۲	۵۰۹۶	۱۰۰۸۸	۱۰۱۳۵	۹۷۲۳	۱۳۴۵۰	۲۲۶۰۶	۲۱۰۰۱	
۱۳	ارزش ستانده‌های فعالیت صنعتی	۳۷۵۷	۵۳۱۲	۹۹۹۳	۱۰۹۵۱	۹۷۵۵	۱۴۷۹۰	۲۳۹۶۰	۲۴۲۳۷	
۱۴	ارزش افزوده فعالیت صنعتی	۸۷۶	۲۱۷۷	۳۶۱۳	۴۶۳۷	۴۳۴۱	۵۶۶۷	۱۱۶۷۳	۱۳۶۹۶	
۱۵	تشکیل سرمایه ثابت	۱۰۶	۴۸۳	۴۶۶	۳۷۰	۱۰۴	۲۱۵۰	۱۴۴۹	۳۸۶۶	
۱۶	ارزش مواد اولیه خارجی مصرف شده	۱۰۰۶	۶	۰	۷۰۰	۱۶۹۴	۰	۵۰	۰	
۱۷	مالیات غیر مستقیم و عوارض	۴	۰	۱۳	۲۳۱	۲۵۶	۳۰	۹	۹۴	
۱۸	ارزش انواع موجودی انبار	در اول فروردین	۲۳۰	۵۵۳	۵۹۹	۴۴۳	۲۷۸۶	۳۳۵۷	۹۵۶	۴۲۹۴
		در پایان اسفند	۶۸۳	۱۳۶۱	۶۶۵	۳۲۴۵	۲۳۶۷	۲۱۴۸	۱۸۵۲	۵۳۳۹
		ارزش تغییرات موجودی انبار	۴۵۲	۸۰۸	۶۶	۲۸۰۱	-۴۱۹	-۱۲۰۹	۸۹۶	۱۰۴۵



## ادامه‌ی جدول شماره‌ی ۵۶- توصیف وضعیت صنایع شهرستان خدابنده بر مبنای آمارهای رسمی در سال‌های

۱۳۷۶-۱۳۸۳

ردیف	شاخص	شرح شاخص مورد بررسی	۱۳۷۶	۱۳۷۷	۱۳۷۸	۱۳۷۹	۱۳۸۰	۱۳۸۱	۱۳۸۲	۱۳۸۳
۱۹	ارزش برداشتی بابت خدمات غیرصنعتی	از نظر خدمات آموزشی	0	0	0	0	0	0	0	0
		از نظر تحقیقات	19	9	23	5	44	80	5	80
		از نظر تبلیغات آگهی و نمایشگاه	0	23	13	0	7	2	12	4
		مشمول بر حق العمل فروش، اجاره ساختمان، اجاره ماشین آلات، ارتباطات و مخابرات، حمل و نقل، حق بیمه برداشتی، خدمات حسابداری و حقوقی، پذیرایی و آبدارخانه و...	94	130	795	446	1011	1338	2304	1220
۲۰	فروش (میلیون ریال)	-	-	-	9904	9513	14149	21519	21250	
۲۱	صادرات (معادل به هزار دلار)	-	-	-	0	0	0	0	0	
۲۲	ارزش سرمایه‌گذاری کارگاه‌های صنعتی بر حسب نوع اموال سرمایه‌ای	106	517	466	370	104	3730	1450	4125	

مأخذ: سالنامه آماری استان زنجان، ۸۳-۱۳۷۶.



## جدول شماره ۵۷- مقایسه‌ی وضعیت صنایع شهرستان خدابنده نسبت به استان زنجان (به درصد)، بر مبنای آمارهای

رسمی در سال‌های ۱۳۸۳ - ۱۳۷۶

ردیف	شاخص	شرح شاخص مورد بررسی	۱۳۷۶	۱۳۷۷	۱۳۷۸	۱۳۷۹	۱۳۸۰	۱۳۸۱	۱۳۸۲	۱۳۸۳
۱	تعداد کارگاه‌ها	کارگاه‌های بیش از ۱۰ نفر کارکن	2.0548	2.0134	2.7586	2.4096	1.7442	2.3529	2.6042	2.0305
۲	تعداد کارگاه‌ها با وضعیت حقوقی	شرکت رسمی به جز دولتی و تعاونی	1.7857	1.6807	1.6667	3.0075	1.5038	1.4493	2.0548	1.875
		شرکت تعاونی	0	0	0	0	0	0	0	0
۳	تعداد کارگاه‌ها با نحوه مدیریت	شرکت دولتی	9.0909	12.5	0	0	0	0	0	0
		فشاردی و شرکت غیررسمی	0	0	16.667	0	4.3478	10	6.0606	3.5714
۴	تعداد شاغلان	عمومی	5.5556	6.25	0	0	0	0	0	0
		خصوصی	1.5625	1.5038	3.0303	2.649	1.8987	2.5478	2.7933	2.1505
۵	تعداد شاغلان غیر تولیدی	تولیدی	0.5026	0.6506	0.7553	0.5664	0.5399	0.6288	0.7957	0.6809
		کل شاغلان	0.4393	0.5208	0.7262	0.5219	0.4834	0.6282	0.7796	0.6484
۶	تعداد شاغلان به تفکیک نوع مهارت	مهندسين	0.4484	1.1364	1.4528	1.059	1.5385	1.6345	0.3247	1.9704
		تکنسین‌ها	0.5249	0.6944	0.5208	0.1319	0.0924	1.2676	0.9885	1.0511
۷	تعداد شاغلان به تفکیک مقطع تحصیلی	کارگران ماهر	0.4654	0.1371	0.5237	0.4351	0.3535	0.2779	0.6831	0.7276
		کارگران ساده	0.5287	0.9808	0.8763	0.6497	0.6642	0.8942	0.9337	0.5018
۸	تعداد شاغلان به تفکیک مقطع تحصیلی	سایر پرداختی‌ها	0.1155	0.2572	0.3122	0.3653	0.1845	0.2519	0.6319	0.2273
		پرداختی‌های مزدو حقوق	0.3714	0.4145	0.5832	0.3197	0.3197	0.5043	0.6296	0.7746
۹	تعداد شاغلان بی سواد	پرداختی‌های جبران خدمات	0.232	0.3261	0.4322	0.3393	0.266	0.3951	0.6305	0.5197
		شاغلان دکترا	0	0	0	0	0	0	0	0
۱۰	تعداد شاغلان به تفکیک مقطع تحصیلی	شاغلان فوق لیسانس	0	0	0	0	0.7407	0.8	0	0
		شاغلان لیسانس	0.5703	0.9434	1.0471	0.5888	0.6358	1.2422	1.0234	1.094
۱۱	تعداد شاغلان به تفکیک مقطع تحصیلی	شاغلان فوق دیپلم	0.7576	0.6711	0.8475	0.5859	0.1779	0.6812	0.2663	0.8205
		شاغلان دیپلم	0	0.1834	0.2788	0.1779	0.21	0.1732	0.413	0.3923
۱۲	تعداد کل شاغلان بی سواد	شاغلان کمتر از دیپلم	0.3313	0.3374	0.8909	0.5857	0.5928	0.6732	1.0229	0.7153
		تعداد کل شاغلان باسواد	0.2963	0.3406	0.745	0.4697	0.4684	0.545	0.7692	0.6197
۱۳	دریافتی‌ها بابت خدمات صنعتی (مشمول بر کارهای کنتراتی، تعمیرات جزئی، نصب و راه‌اندازی)	تعداد کل شاغلان بی سواد	5.1724	0.7371	5.4545	3.2313	2.9358	2.6536	1.1494	1.7647
		دریافتی‌ها بابت خدمات صنعتی (مشمول بر کارهای کنتراتی، تعمیرات جزئی، نصب و راه‌اندازی)	0.3396	0	0	0	0	0	0	0
۱۴	دریافتی‌ها بابت خدمات صنعتی (مشمول بر کارهای کنتراتی، تعمیرات جزئی، نصب و راه‌اندازی)	پرداختی‌ها بابت خدمات صنعتی (مشمول بر کارهای کنتراتی، تعمیرات جزئی، نصب و راه‌اندازی)	0.6081	0.267	0.8453	0.5468	0.1431	0.2062	1.2595	0.5245



## ادامه‌ی جدول شماره‌ی ۵۷- مقایسه‌ی وضعیت صنایع شهرستان خدابنده نسبت به استان زنجان (به درصد)، بر مبنای

آمارهای رسمی در سال‌های ۱۳۸۳-۱۳۷۶

ردیف	شاخص	شرح شاخص مورد بررسی	۱۳۷۶	۱۳۷۷	۱۳۷۸	۱۳۷۹	۱۳۸۰	۱۳۸۱	۱۳۸۲	۱۳۸۳
۱۰	مواد خام و اولیه		0.4915	0.3876	0.5067	0.3108	0.2736	0.4225	0.3764	0.2017
۱۱	ارزش داده‌های فعالیت صنعتی		0.474	0.3905	0.5581	0.3697	0.3094	0.4302	0.4358	0.2497
۱۲	ارزش محصولات تولید شده		0.396	0.4355	0.5801	0.3918	0.3587	0.4566	0.5181	0.3451
۱۳	ارزش ستانده‌های فعالیت صنعتی		0.3877	0.4296	0.5459	0.4059	0.3429	0.4696	0.5251	0.3722
۱۴	ارزش افزوده فعالیت صنعتی		0.2425	0.502	0.5257	0.4684	0.3963	0.5506	0.6696	0.5983
۱۵	تشکیل سرمایه ثابت		0.0799	0.229	0.1854	0.2525	0.0604	0.7157	0.4164	0.5955
۱۶	ارزش مواد اولیه خارجی مصرف شده		0.885	0.0048	0	0.555	0.8255	0	0.0175	0
۱۷	مالیات غیر مستقیم و عوارض		0.1862	0	0.402	3.2394	1.0884	0.0195	0.2086	0.2866
۱۸	ارزش انواع موجودی انبار	در اول فروردین	0.0697	0.1173	0.1052	0.0553	0.2384	0.2603	0.0582	0.2341
		در پایان اسفند	0.1453	0.2402	0.0818	0.3142	0.1644	0.1371	0.0988	0.1717
		ارزش تغییرات موجودی انبار	0.3234	0.8506	0.0271	1.2105	-0.154	-0.437	0.3838	0.082
۱۹	ارزش پرداختی بابت خدمات غیرصنعتی	از نظر خدمات آموزشی	0	0	0	0	0	0	0	0
		از نظر تحقیقات	2.0364	0.8	2.1576	0.2387	1.0747	2.8767	0.1538	0.7965
		از نظر تبلیغات آگهی و نمایشگاه	0	0.8706	0.2525	0	0.1393	0.0234	0.1155	0.0377
۲۰	فروش (میلیون ریال)	-	-	-	0.4034	0.3667	0.4999	0.5126	0.3728	
۲۱	صادرات (معادل به هزار دلار)	-	-	-	0	0	0	0	0	
۲۲	ارزش سرمایه‌گذاری کارگاه‌های صنعتی بر حسب نوع اموال سرمایه‌ای		0.0563	0.1545	0.1717	0.2339	0.0567	1.0022	0.3349	0.6204

مأخذ: سالنامه آماری استان زنجان، ۸۳-۱۳۷۶.



## جدول شماره ۵۸- توصیف وضعیت صنایع شهرستان ایجرود بر مبنای آمارهای رسمی در سالهای ۱۳۸۳-۱۳۷۶

ردیف	شاخص	شرح شاخص مورد بررسی	۱۳۷۶	۱۳۷۷	۱۳۷۸	۱۳۷۹	۱۳۸۰	۱۳۸۱	۱۳۸۲	۱۳۸۳	
۱	تعداد کارگاه‌ها	کارگاه‌های بیش از ۱۰ نفر کارکن	-	-	-	-	-	-	2	2	
۲	تعداد کارگاه‌ها با وضعیت حقوقی	شرکت رسمی به جز دولتی و تعاونی	-	-	-	-	-	-	2	1	
		شرکت تعاونی	-	-	-	-	-	-	0	0	
		شرکت دولتی	-	-	-	-	-	-	0	0	
۳	تعداد کارگاه‌ها با نحوه مدیریت	فردی و شرکت غیررسمی	-	-	-	-	-	-	0	1	
		عمومی	-	-	-	-	-	-	0	0	
		خصوصی	-	-	-	-	-	-	2	2	
۴	تعداد شاغلان	غیر تولیدی	-	-	-	-	-	-	4	7	
		تولیدی	-	-	-	-	-	-	17	22	
		کل شاغلان	-	-	-	-	-	-	21	29	
۵	شاغلان به تفکیک نوع مهارت	مهندسی	-	-	-	-	-	-	1	1	
		تکنسین‌ها	-	-	-	-	-	-	0	0	
		کارگران ماهر	-	-	-	-	-	-	4	4	
۶	پرداختی‌ها به شاغلین (میلیون ریال)	کارگران ساده	-	-	-	-	-	-	12	17	
		سایر پرداختی‌ها	-	-	-	-	-	-	-	90	212
		پرداختی‌های مزد و حقوق	-	-	-	-	-	-	-	388	656
۷	تعداد شاغلان باسواد به تفکیک مقطع تحصیلی	پرداختی‌های جبران خدمات	-	-	-	-	-	-	478	868	
		شاغلان دکترا	-	-	-	-	-	-	0	0	
		شاغلان فوق لیسانس	-	-	-	-	-	-	0	0	
		شاغلان لیسانس	-	-	-	-	-	-	2	1	
		شاغلان فوق دیپلم	-	-	-	-	-	-	0	3	
		شاغلان دیپلم	-	-	-	-	-	-	8	7	
		شاغلان کمتر از دیپلم	-	-	-	-	-	-	7	17	
		تعداد کل شاغلان باسواد	-	-	-	-	-	-	17	28	
تعداد کل شاغلان بی سواد	-	-	-	-	-	-	4	1			
۸	دریافتی‌ها بابت خدمات صنعتی (مشمول بر کارهای کنتراتی، تعمیرات جزئی، نصب و راه‌اندازی)	-	-	-	-	-	-	0	0		
۹	پرداختی‌ها بابت خدمات صنعتی (مشمول بر کارهای کنتراتی، تعمیرات جزئی، نصب و راه‌اندازی)	-	-	-	-	-	-	47	13		
۱۰	مواد خام و اولیه	-	-	-	-	-	-	960	836		
۱۱	ارزش داده‌های فعالیت صنعتی	-	-	-	-	-	-	1295	1442		
۱۲	ارزش محصولات تولید شده	-	-	-	-	-	-	2830	2835		
۱۳	ارزش ستانده‌های فعالیت صنعتی	-	-	-	-	-	-	2918	2971		
۱۴	ارزش افزوده فعالیت صنعتی	-	-	-	-	-	-	1624	1528		
۱۵	تشکیل سرمایه ثابت	-	-	-	-	-	-	86	371		
۱۶	ارزش مواد اولیه خارجی مصرف شده	-	-	-	-	-	-	0	0		
۱۷	مالیات غیر مستقیم و عوارض	-	-	-	-	-	-	4	2		
۱۸	ارزش انواع موجودی انبار	در اول فروردین	-	-	-	-	-	-	97	144	
		در پایان اسفند	-	-	-	-	-	-	144	284	
		ارزش تغییرات موجودی انبار	-	-	-	-	-	-	47	141	



## ادامه‌ی جدول شماره‌ی ۵۸- توصیف وضعیت صنایع شهرستان ایجرود بر مبنای آمارهای رسمی در سال‌های

۱۳۷۶ - ۱۳۸۳

ردیف	شاخص	شرح شاخص مورد بررسی	۱۳۷۶	۱۳۷۷	۱۳۷۸	۱۳۷۹	۱۳۸۰	۱۳۸۱	۱۳۸۲	۱۳۸۳	
۱۹	ارزش پرداختی بابت خدمات غیرصنعتی	از نظر خدمات آموزشی	-	-	-	-	-	-	0	0	
		از نظر تحقیقات	-	-	-	-	-	-	1	3	
		از نظر تبلیغات آگهی و نمایشگاه	-	-	-	-	-	-	-	0	6
		مشمول بر حق العمل فروش، اجاره ساختمان، اجاره ماشین آلات، ارتباطات و مخابرات، حمل و نقل، حق بیمه پرداختی، خدمات حسابداری و حقوقی، پذیرایی و آبدارخانه و...	-	-	-	-	-	-	-	548	59
۲۰	فروش (میلیون ریال)		-	-	-	-	-	-	2865	2879	
۲۱	صادرات (معادل به هزار دلار)		-	-	-	-	-	-	0	0	
۲۲	ارزش سرمایه‌گذاری کارگاه‌های صنعتی بر حسب نوع اموال سرمایه‌ای		-	-	-	-	-	-	86	370	

مأخذ: سالنامه آماری استان زنجان، ۸۳-۱۳۷۶.

## جدول شماره‌ی ۵۹- مقایسه‌ی وضعیت صنایع شهرستان ایجرود نسبت به استان زنجان (به درصد)، بر مبنای آمارهای

رسمی در سال‌های ۱۳۷۶ - ۱۳۸۳

ردیف	شاخص	شرح شاخص مورد بررسی	۱۳۷۶	۱۳۷۷	۱۳۷۸	۱۳۷۹	۱۳۸۰	۱۳۸۱	۱۳۸۲	۱۳۸۳	
۱	تعداد کارگاه‌ها	کارگاه‌های بیش از ۱۰ نفر کارکن	-	-	-	-	-	-	1.0417	1.0152	
۲	تعداد کارگاه‌ها با وضعیت حقوقی	شرکت رسمی به جز دولتی و تعاونی	-	-	-	-	-	-	1.3699	0.625	
		شرکت تعاونی	-	-	-	-	-	-	0	0	
		شرکت دولتی	-	-	-	-	-	-	0	0	
۳	تعداد کارگاه‌ها با نحوه مدیریت	فردی و شرکت غیررسمی	-	-	-	-	-	-	0	3.5714	
		عمومی	-	-	-	-	-	-	0	0	
۴	تعداد شاغلان	خصوصی	-	-	-	-	-	-	1.1173	1.0753	
		غیر تولیدی	-	-	-	-	-	-	-	0.0907	0.1267
۵	شاغلان به تفکیک نوع مهارت	کل شاغلان	-	-	-	-	-	-	0.1099	0.1483	
		مهندسی	-	-	-	-	-	-	-	0.1623	0.1642
		تکنسیین‌ها	-	-	-	-	-	-	-	0	0
۶	پرداختی‌ها به شاغلین (میلیون ریال)	کارگران ماهر	-	-	-	-	-	-	0.0594	0.0647	
		کارگران ساده	-	-	-	-	-	-	-	0.1779	0.2306
۶	پرداختی‌ها به شاغلین (میلیون ریال)	سایر پرداختی‌ها	-	-	-	-	-	-	0.036	0.0627	
		پرداختی‌های مزد و حقوق	-	-	-	-	-	-	-	0.1108	0.169
		پرداختی‌های جبران خدمات	-	-	-	-	-	-	-	0.0796	0.1196





## ادامه‌ی جدول شماره‌ی ۵۹- مقایسه‌ی وضعیت صنایع شهرستان ایجرود نسبت به استان زنجان (به درصد)، بر مبنای

آمارهای رسمی در سال‌های ۱۳۸۳-۱۳۷۶

ردیف	شاخص	شرح شاخص مورد بررسی	۱۳۷۶	۱۳۷۷	۱۳۷۸	۱۳۷۹	۱۳۸۰	۱۳۸۱	۱۳۸۲	۱۳۸۳
۷	تعداد شاغلان باسواد به تفکیک مقطع تحصیلی	شاغلان دکترا	-	-	-	-	-	-	0	0
		شاغلان فوق لیسانس	-	-	-	-	-	-	0	0
		شاغلان لیسانس	-	-	-	-	-	-	0.0644	0.1462
		شاغلان فوق دیپلم	-	-	-	-	-	-	0.3077	0
		شاغلان دیپلم	-	-	-	-	-	-	0.0915	0.1224
		شاغلان کمتر از دیپلم	-	-	-	-	-	-	0.1788	0.0716
		تعداد کل شاغلان باسواد	-	-	-	-	-	-	0.1411	0.0914
تعداد کل شاغلان بی سواد	-	-	-	-	-	-	0.1961	0.7663		
۸		دریافتی‌ها بابت خدمات صنعتی (مشمول بر کارهای کنتراتی، تعمیرات جزئی، نصب و راه‌اندازی)	-	-	-	-	-	-	0	0
۹		پرداختی‌ها بابت خدمات صنعتی (مشمول بر کارهای کنتراتی، تعمیرات جزئی، نصب و راه‌اندازی)	-	-	-	-	-	-	0.016	0.0694
۱۰		مواد خام و اولیه	-	-	-	-	-	-	0.0231	0.0394
۱۱		ارزش داده‌های فعالیت صنعتی	-	-	-	-	-	-	0.0342	0.0459
۱۲		ارزش محصولات تولید شده	-	-	-	-	-	-	0.0466	0.0649
۱۳		ارزش ستانده‌های فعالیت صنعتی	-	-	-	-	-	-	0.0456	0.064
۱۴		ارزش افزوده فعالیت صنعتی	-	-	-	-	-	-	0.0667	0.0932
۱۵		تشکیل سرمایه ثابت	-	-	-	-	-	-	0.0571	0.0247
۱۶		ارزش مواد اولیه خارجی مصرف شده	-	-	-	-	-	-	0	0
۱۷		مالیات غیر مستقیم و عوارض	-	-	-	-	-	-	0.0061	0.0927
۱۸	ارزش انواع موجودی انبار	در اول فروردین	-	-	-	-	-	-	0.0078	0.0059
		در پایان اسفند	-	-	-	-	-	-	0.0091	0.0077
		ارزش تغییرات موجودی انبار	-	-	-	-	-	-	0.0111	0.0201
۱۹	ارزش پرداختی بابت خدمات غیرصنعتی	از نظر خدمات آموزشی	-	-	-	-	-	-	0	0
		از نظر تحقیقات	-	-	-	-	-	-	0.0299	0.0308
		از نظر تبلیغات آگهی و نمایشگاه	-	-	-	-	-	-	0.0565	0
		مشمول بر حق العمل فروش، اجاره ساختمان، اجاره ماشین آلات، ارتباطات و مخابرات، حمل و نقل، حق بیمه پرداختی، خدمات حسابرسی و حقوقی، پذیرایی و آبدارخانه و...	-	-	-	-	-	-	0.0183	0.3021
۲۰		فروش (میلیون ریال)	-	-	-	-	-	0.0505	0.0682	
۲۱		صادرات (معادل به هزار دلار)	-	-	-	-	-	0	0	
۲۲		ارزش سرمایه‌گذاری کارگاه‌های صنعتی بر حسب نوع اموال سرمایه‌ای	-	-	-	-	-	0.0557	0.0199	

مأخذ: سالنامه آماری استان زنجان، ۸۳-۱۳۷۶.



### • مقایسه‌ی شاخص‌های تحلیلی صنایع در سطح کشور و استان

شاخص‌های تحلیلی مورد بررسی در این بخش شامل ۱۸ شاخص بوده و با توجه به این که مفاهیم هر کدام از آن شاخص‌ها در فصل دوم و سوم به تفصیل ارائه گردیده‌اند، لذا در این بخش به تفکیک کشور، استان و شهرستان‌های استان زنجان، مقایسه‌های تطبیقی در خصوص هر کدام از شاخص‌ها انجام می‌شود. سپس در بخش‌های آتی هر کدام از فعالیت‌های موجود در سطح استان و شهرستان‌ها طی کدهای ۴، ۳، و ۲ رقمی ISIC مورد تحلیل قرار خواهند گرفت.

### • ارزش افزوده

• استان زنجان در مقایسه با کشور، در سال‌های ۸۳-۱۳۷۶، از نظر شاخص ارزش افزوده از سال ۸۰-۱۳۷۶، روند صعودی داشته و از ۰٫۹۷ درصد کل کشور به ۱٫۳۲ درصد ارتقاء یافته است اما در سال‌های ۸۱-۱۳۸۰، با اندکی افت به ۱٫۲۶ و ۰٫۹۳، در سال‌های ۸۳ و ۱۳۸۲، با رشد مجدد به ۱٫۲۲ و ۱٫۲۶ درصد ارزش افزوده کل کشور رسیده است.

به عبارت دیگر استان زنجان به ویژه در سال ۱۳۸۱ نسبت به سطح کشور، ارزش افزوده پایین‌تری را داشته و با این حال در محدوده ۱٫۳-۱ درصدی ارزش افزوده کل کشور قرار دارد. با توجه به این که این استان یکی از حدود ۳۰ استان کشور می‌باشد، انتظار می‌رود حدود یک سی ام ارزش افزوده کشور یعنی چیزی بالغ بر ۳ درصد ارزش افزوده کل کشور را به خود اختصاص دهد که این گونه نبوده است.

• شهرستان‌های دیگر استان زنجان در مقایسه با استان زنجان از لحاظ ارزش افزوده، تقریباً همان آماری را دارند که در متغیرهای توصیفی نشان داده شد به عبارتی شهرستان زنجان با حدود ۷۰-۴۵ درصد ارزش افزوده استان (که اغلب روند صعودی دارد)، شهرستان ابهر با حدود ۵۳-۲۳ درصد ارزش افزوده استان (که اغلب روند نزولی دارد)، شهرستان خرمدره با حدود ۱۷-۴ درصد ارزش افزوده استان (که همواره روند نزولی دارد)، شهرستان خدابنده با حدود ۰٫۶-۰٫۲ درصد ارزش افزوده استان (که در نوسان می‌باشد) و شهرستان ایجرود با حدود ۰٫۰۹-۰٫۰۶ درصد ارزش افزوده استان به ترتیب بیش‌ترین و کمترین ارزش افزوده کارگاه‌های صنعتی ۱۰ نفر کارکن و بیش‌تر را به خود اختصاص داده‌اند. با این حال با توجه به این که ارزش افزوده به تنهایی نمایانگر کاملی از وضعیت صنایع استان در مقایسه با کشور نیست، بهتر آن است که شاخص واقعی ارزش افزوده، مورد تحلیل قرار گیرد که این موضوع در ذیل تشریح شده است.

### • ارزش افزوده واقعی

• از آنجا که این شاخص از تقسیم تفاضل ارزش افزوده یک سال از ارزش افزوده سال قبل، بر ارزش افزوده سال قبل بدست آمده است؛ استان زنجان در مقایسه با کشور، در سال ۸۳-۱۳۷۶، از نظر شاخص واقعی ارزش افزوده؛ وضعیت مناسبی را دارا می‌باشد. چرا که در سطح کشور شاخص واقعی ارزش افزوده در سال‌های ۱۳۸۳-۱۳۷۷، به ترتیب برابر با ۱۳/۷، ۳۷/۳، ۲۸/۹،



۱۶/۳، ۲۶/۹، ۲۹/۳ و ۲۷/۲ درصد بوده و در سطح استان زنجان شاخص واقعی ارزش افزوده در سال‌های ۸۳-۱۳۷۷، به ترتیب برابر با ۲۰/۰۳، ۵۸/۴، ۴۴/۰۶، ۱۰/۶، ۶/۰۳، ۶۹/۳ و ۳۱/۳ درصد می‌باشد. به عبارت دیگر، استان زنجان در سال ۱۳۸۱ از لحاظ ارزش افزوده به شدت افت داشته و نسبت به سال قبل منفی شده است اما در سال‌های دیگر درصد رشد ارزش افزوده نسبت به سال‌های قبل از آن‌ها بین ۶۹ تا ۲۰ درصد در نوسان بوده است. این امر موجب گردیده است تا در مقایسه استان با کشور با توجه به این که روند رشد ارزش افزوده در استان زنجان در سال‌های ۸۳ و ۸۲، ۷۹، ۷۸، ۱۳۷۷ بالاتر از سطح کشور بوده، لذا بیش از ۱۰۰ درصد رشد نشان داده شده اما در سال ۸۰ و ۱۳۸۰ بین ۵۸ و ۲۲- درصد بوده است. در نتیجه استان زنجان در اکثر سال‌ها روند رو به رشدی را در مقایسه با سطح کشوری داشته به ویژه در سال ۸۳ و ۱۳۸۲ به ترتیب به ۲۳۶ و ۱۱۴ درصد رسیده است که می‌تواند مزیت خوبی برای این استان محسوب گردد.

• وضعیت شهرستان‌های دیگر استان زنجان در مقایسه با استان زنجان از لحاظ شاخص واقعی ارزش افزوده به صورت ذیل می‌باشند:

- شهرستان زنجان در سال ۱۳۸۱، رشد منفی را از لحاظ ارزش افزوده داشته، اما در سایر سال‌ها بین ۹۰-۱۶ درصد رشد نشان می‌دهد. لذا در مقایسه با سطح استان همواره بیش از ۱۰۰ درصد رشد را به خود اختصاص داده است چرا که حتی با وجود افت محسوس در سال ۱۳۸۱، سایر شهرستان‌های استان در این زمینه وضعیت نامطلوب‌تری داشته و لذا در مقایسه وضعیت شهرستان زنجان با سطح استان زنجان، در این سال باز هم این نسبت، مثبت می‌باشد.

- شهرستان ابهر در ۲ سال ۱۳۸۰ و ۱۳۷۷ از لحاظ شاخص واقعی ارزش افزوده، رشد منفی داشته، اما در سایر سال‌ها بین ۲۴-۴۸ درصد رشد نشان می‌دهد. به همین جهت در مقایسه با سطح استان زنجان، این شهرستان در سال‌های ۱۳۷۷، ۱۳۸۰ و ۱۳۸۱ منفی بوده و حتی به ۴۰۰- درصد در سال ۱۳۸۱، نیز رسیده است. هر چند که در سایر سال‌ها بین ۱۲۰-۴۴ درصد در نوسان می‌باشد.

- شهرستان خرمدره در ۲ سال ۱۳۸۰ و ۱۳۸۱ از لحاظ شاخص واقعی ارزش افزوده، رشد منفی داشته، اما در سایر سال‌ها بین ۲-۴۴ درصد در نوسان می‌باشد. لذا در مقایسه با سطح استان زنجان، این شهرستان در سال ۱۳۸۰ منفی بوده و علی‌رغم این که در سال ۱۳۸۱ رشد منفی داشته است، اما به لحاظ منفی‌تر بودن این شاخص در سایر شهرستان‌ها و کل استان، نسبت شاخص واقعی ارزش افزوده این شهرستان به استان زنجان به ۴۱۶ درصد رسیده است. ضمن این که به جهت عدم وجود کارگاه بزرگ در شهرستان خرمدره در سال ۱۳۷۶ و تأسیس و بهره‌برداری واحد بزرگ در سال ۱۳۷۷، رشد ارزش افزوده سال ۱۳۷۷، بسیار بالا بوده و حتی به ۱۰۷۲۷ درصد رسیده است. که در مقایسه با استان درصد ۵۳۵۵۴ بدست آمده و این موضوع در سال‌های بعد تعدیل گردیده است.



- شهرستان خدابنده در ۱۳۸۰، از لحاظ شاخص واقعی ارزش افزوده، رشد منفی داشته است. این امر با توجه به این که در سایر شهرستان‌ها هم تکرار شده است، بیان می‌کند که ارزش افزوده سال ۱۳۷۹، به حدی بالا بوده که سال ۱۳۸۰ در مقایسه با آن سال حتی اگر ارزش افزوده مناسبی را داشته باشد، باز هم منفی شده است. لذا این موضوع به مفهوم بسیار بد بودن وضعیت صنایع در سال ۱۳۸۰ نیست، بلکه به مفهوم بسیار خوب بودن وضعیت صنایع استان در سال ۱۳۷۹، می‌باشد.

- شهرستان ایجرود با توجه به این که فقط در ۲ سال ۱۳۸۲ و ۱۳۸۳، کارگاه صنعتی ۱۰ نفر کارکن و بیش‌تر داشته است، شاخص واقعی ارزش افزوده فقط در سال ۱۳۸۳، محاسبه گردیده است که آن هم به جهت رشد پایین ارزش افزوده صنایع این شهرستان در سال ۱۳۸۳ نسبت به سال ۱۳۸۲، شاخص بدست آمده، منفی درآمده است. به همین جهت این شاخص در شهرستان ایجرود نسبت به سطح استان ۱۸,۸۸ درصد شده است. که نشان می‌دهد در این شهرستان وضعیت چندان مطلوبی در سال ۱۳۸۳ نسبت به سال ۱۳۸۲ وجود نداشته است.

#### • بهره‌وری کل

• با توجه به این که شاخص بهره‌وری کل از تقسیم ارزش ستانده به ارزش داده‌های فعالیت‌های صنعتی بدست آمده و مستقیماً بیانگر سودآوری فعالیت‌های صنعتی در سطح کشور، استان و شهرستان‌های آن می‌باشد، استان زنجان در مقایسه با کشور، در سال‌های ۱۳۸۳-۱۳۷۶، تقریباً وضعیت پایایی را دارا می‌باشد چرا که بهره‌وری کل فعالیت‌های صنعتی در سطح کشور در سال‌های ۱۳۸۳-۱۳۷۶ به ترتیب برابر با: ۱/۷۵، ۱/۷۳، ۱/۷۷، ۱/۷۳، ۱/۶۷، ۱/۶۷، ۱/۶۲ و ۱/۵۹ درصد بوده و بهره‌وری کل فعالیت‌های صنعتی در سطح استان در این سال‌ها به ترتیب برابر با: ۱/۵۹، ۱/۵۴، ۱/۶۰، ۱/۵۸، ۱/۶۲، ۱/۴۸، ۱/۶۱ و ۱/۵۴ می‌باشد؛ به همین جهت در مقایسه‌ی استان با کشور به ترتیب درصد‌های زیر بدست آمده است: ۹۰/۶، ۸۹/۰۱، ۹۰/۱، ۹۰/۹، ۹۳/۵، ۸۸/۴، ۹۹/۵ و ۹۶/۷ و بیانگر آن است که بهره‌وری کل فعالیت‌های صنعتی استان زنجان، اندکی مانده است که به میانگین بهره‌وری کل فعالیت صنعتی کشور برسد. به عبارت دیگر از لحاظ سودآوری فعالیت‌های صنعتی، استان زنجان در یک قدمی کشور بوده اما به طور کامل به سطح کشور دست نیافته است. هر چند که در سال ۱۳۸۲، این نسبت به ۹۹,۵ درصد رسیده و تقریباً با بهره‌وری کل فعالیت‌های صنعتی کشور برابری کرده است.

• شهرستان‌های دیگر استان زنجان در مقایسه با استان زنجان از لحاظ بهره‌وری کل فعالیت‌های صنعتی به شرح ذیل می‌باشند:

• کلیه شهرستان‌های استان زنجان در سطح بهره‌وری کل بین ۲ - ۱,۵ و معمولاً حدود ۱,۵ قرار دارند. به عبارتی سودآوری فعالیت‌های صنعتی آنها و نسبت ارزش ستانده به ارزش داده در فعالیت صنعتی موجود در هر کدام از آن شهرستان‌ها اغلب در



بازه‌ی ۲-۱,۵ قرار دارد. به همین جهت نسبت بهره‌وری کل در این شهرستان‌ها به کل استان به جهت پایایی بودن آنها، اغلب بین ۱۱۰-۹۰ درصد در نوسان می‌باشد.

### • بهره‌وری نیروی کار

با توجه به این که این شاخص از تقسیم ارزش افزوده به تعداد کل شاغلان بدست می‌آید و نشان می‌دهد که نیروهای انسانی به طور سرانه تا چه حد در بهره‌وری واحد صنعتی تأثیر داشته‌اند. هر چند که به قول فابریکانت نمی‌توان از این شاخص استنتاج کرد که تغییرات حاصله در شاخص بهره‌وری، منحصرأً به تلاش کارگران و بهبود کیفیت و کمیت نیروی کار و مهارت آنها مرتبط می‌شود. با این وجود در این شاخص، استان زنجان در مقایسه با کشور از درصد بالایی برخوردار نیست و به جای ۱۰۰٪ بین ۷۱-۵۴ درصد در نوسان می‌باشد چرا که هر چند نسبت ارزش افزوده به تعداد شاغلان در سطح استان زنجان در سال‌های ۸۳-۱۳۷۶، روند صعودی را نشان می‌دهند. اما در مقایسه با سطح کشور از سطح پایینی برخوردار بوده و نشان می‌دهد که در سطح کشور (سایر استان‌ها)، نقش شاغلان در ارزش افزوده بسیار بیش‌تر از استان زنجان بوده است.

شهرستان‌های استان زنجان در مقایسه با استان زنجان از لحاظ بهره‌وری نیروی کار در شرایط تقریباً مشابهی قرار دارند. در کلیه شهرستان‌ها نسبت ارزش افزوده به تعداد کل شاغلان روند صعودی داشته و در سال ۱۳۸۳ اغلب به بالای ۱۰۰ رسیده‌اند. با این تفاوت که برخی از شهرستان‌ها مثل خرمدره از این حیث عقب‌تر از سایر شهرستان‌ها می‌باشد و در سال ۱۳۸۳ نسبت ارزش افزوده به تعداد کل شاغلان به ۶۳,۳ رسیده است و بالعکس، شهرستان زنجان از این حیث در جایگاه بهتری قرار دارد و در سال ۱۳۸۳ به ۱۳۲,۱ رسیده است.

### • بهره‌وری مواد اولیه

در این خصوص، استان زنجان در مقایسه با کل کشور، در سال‌های ۱۳۸۱-۱۳۷۶، از بهره‌وری مواد اولیه چندان مطلوبی برخوردار نبوده، اما در سال‌های ۱۳۸۲ و ۱۳۸۳ خود را به سطح کل کشور رسانده است و نسبت استان به کشور به ترتیب به ۱۰۲ و ۹۵ واحد رسیده است. در حالی که در سال‌های قبل این نسبت در حدود ۸۶-۷۷ واحد در نوسان بوده است.

شهرستان‌های استان زنجان از حیث بهره‌وری مواد اولیه در مقایسه با سطح کل استان به جز در موارد خاص با همدیگر مشابهت‌های زیادی دارند. به گونه‌ای که نسبت این شاخص در سطح هر شهرستان به کل استان، تا حد ۱۰۰ درصد رسیده و نشان می‌دهد که نسبت ارزش افزوده به ارزش مواد اولیه مصرف شده در سطح کارگاه‌های صنعتی در استان تقریباً به یک اندازه رشد داشته است. هر چند که به عنوان استثنا می‌توان از واحدهای صنعتی خداینده نام برد که نسبت آنها بسیار بالا بوده و در سال‌های ۱۳۸۲ و ۱۳۸۳ به ۱۷۷ و ۲۹۶ درصد هم رسیده‌اند.



## • ارزش‌زایی

• این شاخص از نسبت ارزش افزوده به ارزش ستانده بدست آمده و بیانگر میزان وسعت فعالیت یک صنعت به ازای یک واحد از محصول تولید شده می‌باشد. عموماً صناعی که از کالاهای واسطه‌ای استفاده می‌کنند به دلیل فعالیت کمتری که در فرایند تولید بر روی مواد انجام می‌دهند، از شاخص ارزش‌زایی پایین‌تری برخوردارند. برعکس، صناعی که از نیروی کار و مواد اولیه بیش‌تری استفاده می‌کنند، به دلیل وسعت فعالیت صنعتی در فرایند تولید و ایجاد تحرک زیاد در اقتصاد جامعه، دارای شاخص ارزش‌زایی بالاتری هستند و بنابراین به دلیل ایجاد ارزش افزوده بیش‌تر، از اهمیت زیادتری نیز برخوردارند.

این شاخص حتی می‌تواند بیانگر سطح دانش و فن‌آوری یک واحد صنعتی بوده و به دلیل تأثیری که در ارتقاء مهارت‌های نیروی انسانی و پیوندی که بین صنایع از طریق توسعه فن‌آوری ایجاد می‌کنند، بسیار حائز اهمیت می‌باشند. البته در تحلیل این شاخص باید این موضوع نیز بررسی شود که آیا واحد صنعتی مزبور از سوبسیدهای خاص یا انرژی سوخت ارزان استفاده می‌کند یا خیر و آیا به مواد اولیه خارجی وابستگی شدید دارد یا خیر. چرا که عدم بررسی این موارد ممکن است باعث شود، واحدهایی که به جهت استفاده از سوبسید از شاخص ارزش‌زایی بالاتری برخوردار می‌شوند یا از ارزش‌های ارزان استفاده کرده و مواد اولیه خارجی ارزان در اختیار می‌گیرند، ممکن است به دلیل تغییر شرایط و قوانین با تنگناهای فراوانی مواجه شوند و شاخص ارزش‌زایی آن‌ها به شدت افت کند. فلذا با این توصیف‌ها می‌توان گفت، این شاخص در بررسی تحلیلی ساختار صنایع استان، حائز اهمیت بوده، اما باید به صورت ترکیبی به همراه سایر شاخص‌ها به ویژه شاخص عدم وابستگی به مواد اولیه خارجی و شاخص‌های مربوط به بهره‌وری انرژی و... مورد تحلیل قرار گیرد.

با این حال استان زنجان در مقایسه با کشور، تقریباً در سطح پایاپای حرکت کرده و علی‌رغم آن که شاخص ارزش‌زایی آن بین  $0,37 - 0,32$  در نوسان بوده و شاخص ارزش‌زایی کل کشور بین  $0,43$  تا  $0,37$  می‌باشد، باز هم جایگاه بهتری برای استان زنجان در این مقوله وجود دارد. و لذا نشان می‌دهد استان زنجان از این حیث هنوز نتوانسته است به طور  $100$  درصد خود را با سطح کشور، تطبیق دهد.

• شهرستان‌های استان زنجان نیز در مقایسه با شاخص ارزش‌زایی کل استان با همدیگر تفاوت محسوس دارند. بدین صورت که فعالیت‌های صنعتی موجود در شهرستان زنجان و ابهر تقریباً همپای سطح استان بوده، شهرستان خرمدره در درجه‌ی پایین‌تری قرار دارد و شهرستان‌های خداآبند و ایجرود از این حیث در سطح بالاتر از میانگین استانی قرار دارند. به عبارت دیگر در این خصوص باید بررسی کرد که آیا صنایع موجود در خداآبند و ایجرود از سوبسیدهای خاص استفاده می‌کنند یا خیر؟ و اگر استفاده نمی‌کنند، می‌توان ادعا کرد که نسبت ارزش افزوده به ارزش ستانده آنها در مقایسه با سطح استانی در مرتبه‌ی مناسب‌تری



نسبت به سایر شهرستانها برخوردار می‌باشد و میزان وسعت فعالیت صنایع موجود در این شهرستانها به ازای یک واحد از محصول تولید شده در سطح مطلوبی قرار دارد.

### • بهره‌دهی تولید و کاردهی نسبی

این شاخص از نسبت ارزش افزوده به ارزش محصولات تولید شده بدست می‌آید. با این توضیح که هم ردیف و هم راستا با شاخص ارزش‌زایی بوده و تقریباً هر آنچه در خصوص شاخص ارزش‌زایی اشاره شد، در خصوص این شاخص نیز مصداق دارد چرا که ارزش ستانده، ارتباط مستقیمی با ارزش محصولات تولید شده داشته و از لحاظ محاسبات ریاضی، نسبت ارزش افزوده به ارزش ستانده، بسیار نزدیک به نسبت ارزش افزوده به ارزش محصولات تولید شده می‌باشد.

### • رقابت پذیری نیروی کار یا بازدهی تولید

این شاخص از نسبت ارزش افزوده به جبران خدمات حاصل شده است که مبین سودآوری فعالیتها می‌باشد. استان زنجان از حیث این شاخص در سال ۸۳-۱۳۷۶، در جایگاه چندین مطلوبی قرار ندارد. چرا که این شاخص در کشور در سالهای ۱۳۸۳ - ۱۳۷۶، بین ۴,۵ - ۳,۵۵ و به صورت صعودی بوده و در استان بین ۳,۱ - ۲,۲ قرار دارد و در هر حال از سطح کشوری پایین‌تر بوده و نسبت استان به کشور به جای نزدیک شدن به ۱۰۰ درصد بین ۷۵ تا ۵۴ درصد در نوسان می‌باشد. این موضوع نشان می‌دهد که استان زنجان نمی‌تواند با توجه به میزان حق الزحمه و پرداختی که به نیروی کار می‌دهد، ارزش افزوده مناسبی را کسب کند و به عبارتی بازدهی تولیدات واحدهای صنعتی استان زنجان در مقایسه با سطح کشوری در مرتبه پایین‌تری قرار دارد و نیروهای انسانی موجود در واحدهای صنعتی استان در سطحی نیستند که سایر استانها بخواهند برای بدست آوردن آنها با همدیگر رقابت نموده و آرزوی داشتن این نیروها را داشته باشند. به همین جهت به عنوان یک تحقیق تکمیلی، از آنجا که پایین بودن ارزش افزوده در استان زنجان، اغلب به دلیل بهره‌وری پایین نیروی کار و رقابت‌پذیر نبودن آنها بوده است، پیشنهاد می‌شود، در خصوص افزایش انگیزه‌ها و نگرش‌های شاغلین صنایع نیز تحقیق جامعی به عمل آید.

• وضعیت شاخص رقابت پذیری نیروی کار در شهرستانهای استان زنجان در مقایسه با کل استان تا حدی مشابه هم می‌باشد. بدین صورت که شهرستانهای زنجان و خدابنده از این حیث وضعیت بهتری را دارند و شهرستانهای ابهر و ایجرود در سطح پایایی با میانگین کل استان بوده و شهرستان خرمدره در پایین‌ترین سطح واقع است. به گونه‌ای که نسبت این شاخص در شهرستان خدابنده به کل استان همواره بیش از ۱۰۰ بوده و بین ۱۵۳ - ۱۰۴ واحد در نوسان می‌باشد و شهرستان خرمدره بین ۵۶ - ۳۴ واحد را به خود اختصاص داده و به ۱۰۰ نرسیده است و برای دستیابی به میانگین استان فاصله زیادی دارد.



## • ارزش افزوده و ضریب مکانی بر پایه اشتغال

• با توجه به اهمیت ویژه این شاخص و از آنجا که مجموع کلیه نسبت‌ها در فعالیت‌های صنعتی در این شاخص در کل برابر ۱ می‌باشد، لذا بررسی حالت کلی و مجموعی این شاخص‌ها (به جهت مساوی بودن آنها)، مفهوم خاصی نداشته و این ۲ شاخص در بخش فعالیت‌های صنعتی بر مبنای کدهای ۴، ۳، و ۲ رقیمی ISIC مورد بررسی و تحلیل قرار گرفته‌اند.

## • سرمایه‌بری

• این شاخص از تقسیم تفاضل ارزش افزوده از جبران خدمات بر تعداد کل شاغلان بدست آمده است. علاوه بر این شاخص سرمایه‌بری یکی از شاخص‌های مهم مورد استفاده یونیدو در تحلیل‌های صنعتی در بین کشورهای مختلف می‌باشد و نشان می‌دهد هر چه این شاخص بالا باشد، فعالیت صنعتی، سرمایه‌بری بالایی داشته است و برعکس.

لذا در کشورهای در حال توسعه که معمولاً محدودیت منابع مالی از معضلات اصلی به شمار می‌آید، صنایعی که در عین سودآوری از درجه‌ی سرمایه‌بری پایین‌تری برخوردار باشند، از جمعیت بیش‌تری برای تقسیم به سرمایه‌گذاری‌های جدید نیز برخوردارند. بنابراین شاخص می‌تواند اعلام کند که کدام فعالیت‌ها از اولویت بیش‌تری برای حمایت (در صورت سودده بودن و کم سرمایه‌بر بودن)، برخوردارند.

استان زنجان در مقایسه با کل کشور، در جایگاه بسیار مناسبی قرار دارد. چرا که شاخص سرمایه‌بری در سطح کشور در طی سال‌های ۸۳-۱۳۷۶ بین ۱۳۱-۳۱ واحد و به صورت صعودی بوده و در استان زنجان بین ۷۶-۱۷ واحد و به صورت صعودی واقع شده است و در نهایت نسبت این دو بین ۶۴-۴۰ درصد قرار دارد که نسبت مناسبی است و نشان می‌دهد که در مقایسه با سایر فعالیت‌های صنعتی موجود در کشور، واحدهای صنعتی موجود در استان زنجان سرمایه‌بر نبوده و می‌توان امیدوار بود که در صورت حمایت از چنین طرح‌هایی واحدهای مشابه با سرمایه‌بری پایین بتوانند در سطح استان به بهره‌برداری برسند. (مشروط بر این که از سطح سود دهی بالایی نیز برخوردار باشند).

## • سودآوری

• این شاخص از تقسیم تفاضل ارزش محصولات از ارزش داده‌ها و ارزش سرمایه‌گذاری سالانه و جبران خدمات بر تعداد کل شاغلان حاصل شده است و با توجه به این که سودآوری، اساس تشکیل یک بنگاه اقتصادی است و ایجاد سرمایه‌گذاری جدید در یک فعالیت تنها زمانی مقدور است که آن فعالیت از یک حداقل سود برخوردار باشد.

این شاخص در سطح کشور در سال‌های ۸۳-۱۳۷۶ بین ۴۵۰-۹۴ واحد (به صورت صعودی)، قرار داشته و در سطح استان زنجان بین ۳۰۱-۶۷ می‌باشد و نشان می‌دهد که در این مقوله نیز استان زنجان نتوانسته است به طور کامل خود را به میانگین





شاخص سودآوری در سطح کشور برساند. به همین خاطر است که نسبت این شاخص در استان زنجان به کل کشور بین ۸۳-۶۶ درصد در نوسان می‌باشد. جالب این است که بیشترین درصد (یعنی ۸۳)، مربوط به سال ۱۳۷۹ بوده و در سال‌های بعد این شاخص کاهش یافته و از ۸۳ درصد به ترتیب به ۷۱، ۶۳، ۶۹ و ۶۷ درصد در سال ۱۳۸۳، رسیده است.

• در شهرستان‌های استان زنجان نیز این شاخص همواره حالت صعودی داشته، اما در مقایسه با سطح استان وضعیت متفاوتی را دارا می‌باشند. به گونه‌ای که شهرستان زنجان همواره از میانگین کشوری بالاتر بوده و شهرستان ابهر از میانگین استان پایین می‌باشد. ضمن این که شهرستان خرمدره در سال‌های اولیه (۱۳۷۶، ۱۳۷۷، ۱۳۷۸)، جایگاه بسیار بالایی را دارد (به ترتیب ۳۲۸، ۱۵۲، ۱۲۳ درصد) و در سال‌های بعد این نسبت کمتر شده و در سال ۱۳۸۳ به کمترین میزان (۷۲ درصد)، می‌رسد. این موضوع در مورد خدابنده نیز صادق است. ضمن این که شهرستان ایجرود از این حیث در پایین‌ترین سطح قرار دارد و شاخص سودآوری این شهرستان در مقایسه با استان زنجان در سال‌های ۱۳۸۲ و ۱۳۸۳ برابر با ۶۴ و ۳۸ درصد می‌باشد.

#### • وابستگی به منابع خارجی

• این شاخص از نسبت ارزش مواد اولیه خارجی به ارزش کل مواد اولیه بدست آمده است و از آنجا که توان واردات صنایع، به نرخ ارز، توان نقدینگی آنها، میزان تسهیلات بانکی، سرعت در گشایش اعتبار بانک‌ها، ثبات سیاسی، وجود امنیت داخلی و خارجی، درآمدهای نفتی، تقاضا برای صادرات صنعتی از سوی خارجی‌ان، تقاضای داخلی، تغییرات در قانون و مقررات وارداتی و... بستگی دارد؛ لذا تغییر در هر یک از این عوامل می‌تواند باعث تغییر در مقدار واردات مواد اولیه و تجهیزات صنعتی و در نتیجه بی‌ثباتی واحدهای صنعتی شود.

بنابراین صنایعی که دارای وابستگی بالاتری به واردات می‌باشند، نمی‌توانند در همه زمان‌ها از ثبات در تولید برخوردار باشند. لذا هر چه شاخص وابستگی به منابع خارجی بالاتر باشد، احتمال میزان بی‌ثباتی واحدهای صنعتی بالاتر خواهد بود.

در مقایسه استان زنجان با میانگین کل کشور در خصوص این شاخص واقعیات خاصی بدست می‌آید. در سطح کشور مقدار این شاخص در سال‌های ۸۳-۱۳۷۶ به ترتیب برابر است با: ۰,۲۳۷ ، ۰,۲۶۵ ، ۰,۲۰۴ ، ۰,۱۵۸ ، ۰,۱۸۹ ، ۰,۱۶۳ ، ۰,۱۴۶ و ۰,۲ که این امر بیانگر آن است که در سطح کشور تقریباً همه ساله میزان وابستگی صنایع به مواد اولیه خارجی کمتر شده است (به استثنای سال ۱۳۸۳ و ۱۳۸۰) و این امر با توجه به تحریم‌های اقتصادی ایران و شرایطی خاصی که برای آن مترتب است می‌تواند امیدوار کننده باشد.

در سطح استان زنجان نیز مقدار این شاخص در سال‌های ۱۳۷۶ و ۱۳۸۳ به ترتیب برابر است با: ۰,۲۲۲ ، ۰,۱۸۴ ، ۰,۲۰۶ ، ۰,۰۸۶ ، ۰,۱۴ ، ۰,۲۲۸ ، ۰,۱۱۷ و ۰,۲۲۲ که با توجه به ارقام فوق در سال‌های ۱۳۷۹ و ۱۳۸۰ وضعیت استان در شرایط مطلوبی



بوده و در سایر سال‌ها میزان وابستگی استان به مواد اولیه نسبتاً بالا است. هر چند که در مقایسه با کشور این مقدار چندان بالا نبوده و اغلب از میانگین وابستگی کشور، پایین‌تر است و فقط در سال‌های ۱۳۸۱ و ۱۳۸۳ این نسبت بیش‌تر از سطح کشوری می‌باشد. بنابراین از حیث وابستگی به منابع خارجی، استان زنجان از میانگین کشوری پایین‌تر بوده است. هر چند که بالا بودن شاخص در سال ۱۳۸۱ و ۱۳۸۳ می‌تواند نگران‌کننده باشد.

در مقایسه وضعیت صنایع شهرستان‌های استان زنجان با میانگین کل استان نیز می‌توان به موارد زیر اشاره کرد:

- شهرستان زنجان در سال‌های ۱۳۷۶ و ۱۳۷۷ و ۱۳۷۸ و ۱۳۸۰ از میانگین استان بالا بوده ولی در سال‌های ۱۳۷۹ و ۱۳۸۲ به پایین‌ترین سطح از نظر وابستگی به مواد اولیه خارجی رسیده است.

- به عکس شهرستان ابهر در سال ۱۳۷۹ و ۱۳۸۲ بالاترین سطح وابستگی به مواد اولیه خارجی را داشته و در سایر سال‌ها از سطح وابستگی پایین‌تری برخوردار بوده است.

- شهرستان خرمدره نیز همانند شهرستان زنجان در سال‌های اولیه، وابستگی بیش‌تری نسبت به مواد اولیه خارجی داشته است، اما در سال‌های ۱۳۸۰، ۱۳۸۲، ۱۳۸۳ به کمترین میزان وابستگی رسیده است؛ به گونه‌ای که بالاترین حد و پایین‌ترین حد وابستگی در این شهرستان بین ۲۳۸ درصد و ۹ درصد می‌باشد.

- شهرستان خدابنده شرایط متفاوت‌تری را در مقایسه با سایر شهرستان‌ها دارد. به این صورت که در سال‌های ۱۳۷۶، ۱۳۷۹ و ۱۳۸۰ با ۱۸۰، ۱۷۹ و ۳۰۲ درصد بالاترین حد وابستگی را داشته و در سال‌های ۱۳۷۹، ۱۳۸۱، ۱۳۸۳ با صفر درصد وابستگی، کمترین حد وابستگی را به خود اختصاص داده است و چنین به نظر می‌رسد که واحدهای صنعتی این شهرستان در یک سال حجم وسیعی از مواد اولیه خارجی را وارد کرده و در سال بعد هیچ‌گونه وارداتی نداشته‌اند و در هر صورت وابستگی این شهرستان به مواد اولیه خارجی بالاست.

- شهرستان ایجرود نیز از حیث وابستگی به منابع خارجی در حد صفر بوده است.

### • ضریب اشتغال‌زایی درون منطقه‌ای

• این شاخص از نسبت تعداد کل شاغلان به تعداد کل کارگاه‌ها بدست آمده است و نشان می‌دهد، هرچه متوسط شاغلان فعالیت صنعتی بیش‌تر باشد، آن فعالیت صنعتی از اهمیت بیش‌تری در زمینه‌ی اشتغال‌زایی برخوردار می‌باشد. این شاخص برای آن دسته از مدیرانی که با توجه به نرخ بی‌کاری خاص یک منطقه در فکر ایجاد اشتغال فراگیر از طریق راه‌اندازی واحدهای صنعتی خاص می‌باشند، بسیار مفید و مؤثر می‌باشد و لذا بررسی آن برای کلیه استان‌ها حائز اهمیت است. مقدار این شاخص در



کل کشور در طی سال‌های ۱۳۸۳-۱۳۷۶ به ترتیب برابر با: ۶۲/۹، ۶۱/۸، ۸۰/۲، ۸۰/۸، ۸۳/۸، ۶۴/۵، ۶۵/۱ و ۶۶/۱ بوده است.

این مقدار در سطح استان زنجان به ترتیب برابر با: ۸۵/۷، ۹۰/۲، ۱۰۳/۵، ۱۰۱/۵، ۱۰۴/۶، ۱۰۶/۷، ۹۹/۵ و ۱۰۳/۳ می‌باشد. به عبارت دیگر میانگین میزان شاغلین در هر کارگاه صنعتی در سطح استان زنجان بسیار بیش‌تر از متوسط کشوری است و از این جهت استان زنجان ضریب اشتغال‌زایی درون منطقه‌ای بالایی را نسبت به کشور کسب کرده است. به همین جهت در مقایسه‌ی نسبت این شاخص در استان نسبت به کشور به ترتیب درصد‌های ذیل بدست آمده است: ۱۳۶/۱، ۱۴۵/۸، ۱۲۹/۰۱، ۱۲۵/۶، ۱۲۴/۸، ۱۶۵/۳، ۱۵۲/۸ و ۱۵۶/۳ که این امر مؤید مطلب فوق می‌باشد.

• وضعیت شهرستان‌های استان زنجان در مقایسه با میانگین کل استان از لحاظ این شاخص به گونه‌ای است که واحدهای صنعتی شهرستان زنجان و ابهر همواره در سطح بالاتری از میانگین استان قرار دارند. اما شهرستان خرمدره در سال‌های ۱۳۷۶ در کمترین سطح (۱۳ درصد) و در سال‌های بعد در بالاترین سطح بوده و حتی به ۹۲۴ درصد نیز رسیده است و این امر نشان می‌دهد که واحدهای صنعتی موجود در خرمدره بسیار بزرگ مقیاس می‌باشند. ضمن این که شهرستان خدابنده و ایجرود همواره در سطح پایین‌تری از میانگین استان قرار داشته‌اند.

#### • نرخ شاغلان تولیدی

• این شاخص از درصد تعداد شاغلان تولیدی به تعداد کل شاغلان بدست آمده است و بیان می‌دارد که از حیث شاغلان تولیدی و غیرتولیدی چه شرایطی در کل کشور، استان و شهرستان‌های آن حاکم است. به عنوان نمونه نرخ شاغلان تولیدی به کل شاغلان در سطح کشور در سال‌های ۸۳-۱۳۷۶ بین ۷۷-۷۲ درصد در نوسان بوده و اکثراً حالت صعودی دارد در سطح استان زنجان نیز این شاخص بین ۷۶-۶۸ درصد در نوسان می‌باشد.

• در مقایسه‌ی شهرستان‌های استان زنجان با میانگین کل استان زنجان از لحاظ این شاخص، می‌توان گفت: نرخ شاغلان تولیدی در شهرستان زنجان بین ۸۰-۶۹ درصد، در شهرستان ابهر بین ۷۸-۶۷ درصد، در شهرستان خرمدره، بین ۸۰-۵۶ درصد، در شهرستان خدابنده بین ۸۲-۷۵ درصد و در شهرستان ایجرود بین ۷۵-۸۰ درصد بوده است که با توجه به میانگین کشوری و استانی، درصدها تقریباً مشابه می‌باشد. با این تفاوت که در برخی سال‌ها، در شهرستان خرمدره تعداد شاغلان غیرتولیدی تقریباً در حد شاغلان تولیدی شده، اما در مابقی شهرستان‌ها توازن لازم با سطح کشور وجود دارد.



## • تبلیغات

• این شاخص از نسبت پرداختی بابت تبلیغات (خدمات غیر صنعتی)، به کل فروش بدست آمده که اطلاعات آن در سال‌های ۱۳۷۶ و ۱۳۷۷ و ۱۳۷۸، استخراج نگردیده است. به همین جهت با توجه به اطلاعات استخراج شده در سال‌های ۱۳۸۳-۱۳۷۹، مشخص است که میزان شاخص تبلیغات در سطح کشور بین  $0,004 - 0,003$  می‌باشد و در سطح استان نیز بین  $0,003 - 0,002$  است. به عبارت دیگر نسبت استان به کشور در حدود  $100 - 50$  درصد بوده که نسبت پایینی است.

• در مقایسه وضعیت شهرستان‌های استان زنجان و میانگین استان، این شاخص برای شهرستان‌های زنجان و ابهر و ایجرود برابر با  $0,002$  و برای شهرستان خرمدره بین  $0,013 - 0,007$  در نوسان بوده و بالاترین میزان تبلیغات در این شهرستان قرار دارد. ضمن این که شهرستان خدابنده کمترین میزان تبلیغات را به خود اختصاص داده است.

شایان ذکر است که شاخص تبلیغات می‌تواند بیانگر میزان فروش یا اهمیت واحدهای صنعتی به بازاریابی و رشد شاخص‌های بازاریابی باشد و از این جهت شهرستان خرمدره بالاترین رقم تبلیغات را داشته و به همین جهت هم بوده که شاخص سودآوری این شهرستان بالاتر از سایر شهرستان‌ها شده است.

## • نرخ رشد تبلیغات

این شاخص از تقسیم تفاضل هزینه‌های تحقیقات در یکسال از سال ماقبل بر هزینه‌های تحقیقات در سال ماقبل بدست آمده است. اطلاعات این شاخص نیز همانند شاخص تبلیغات در سال‌های ۱۳۷۶-۱۳۸۳، برای کل کشور به گونه‌ای است که این شاخص در سال ۱۳۸۱ منفی بوده و در سایر سال‌ها بین  $0,066 - 0,23$  در نوسان بوده است. ضمن این که در سطح استان زنجان نیز این شاخص در سال‌های ۱۳۷۸ و ۱۳۸۱ منفی بوده و در سال ۱۳۸۳ به بالاترین میزان خود ( $2/089$  درصد)، دست یافته است و از این حیث، به جز سال‌های ۱۳۷۷، ۱۳۷۸ و ۱۳۸۲ که نسبت استان به کشور پایین می‌باشد، در سایر سال‌ها استان زنجان از نظر شاخص تحقیقات در مرتبه بسیار بالاتری قرار دارد. به ویژه در سال ۱۳۸۳ که نسبت استان به کشور به  $885$  درصد رسیده است.

• از لحاظ مقایسه وضعیت شهرستان‌های استان زنجان با میانگین استان، شهرستان زنجان در تمام سال‌ها از وضعیت مناسبی برخوردار است و نسبت به استان بین  $617 - 111$  درصد بوده است اما شهرستان ابهر در کمترین حد خود در  $5$  سال، منفی بوده و در سال‌های ۱۳۸۰ و ۱۳۸۳ که روند مثبتی نسبت به استان داشته است، در سطح پایین قرار دارد.

شهرستان خرمدره نیز بر عکس شهرستان زنجان در تمام سال‌های مورد بررسی شاخص منفی داشته است. این شاخص از  $4 - 1036$  درصد در نوسان است. شهرستان خدابنده نیز وضعیتی مشابه شهرستان خرمدره دارد. اما شهرستان ایجرود با  $2$  درصد در سطح مناسبی قرار دارد.



در مجموع می‌توان گفت وضعیت شهرستان زنجان از کلیه شهرستان‌های استان در خصوص شاخص نرخ رشد تحقیقات بهتر بوده و برعکس، سایر شهرستان‌ها اهمیت چندانی به مقوله تحقیقات نمی‌دهند که این امر قطعاً در آینده و در زمانی که بازار رقابتی‌تر شود، به ضرر آنها خواهد بود.

### • ارزش افزوده کارگاهی

این شاخص از نسبت ارزش افزوده به تعداد کل کارگاه‌ها بدست آمده است و بیان می‌دارد که سرانه ارزش افزوده هر کارگاه صنعتی چه میزان است. به عبارت دیگر این شاخص از آن جهت که نقش تک تک واحدها (یا میانگین آنها)، را در ارزش افزوده بدست آمده، بیان می‌کند، از اهمیت بسزایی برخوردار است. در سطح کشور این شاخص برای سال‌های ۸۳-۱۳۷۶، به ترتیب برابر با: ۲۶۵۸، ۲۹۴۸، ۵۲۵۰، ۶۶۵۱، ۷۸۸۸، ۶۷۵۰، ۸۵۵۴ و ۱۱۱۳۲ بوده و برای استان زنجان به ترتیب برابر با: ۲۴۷۴، ۲۹۱۰، ۴۷۳۹، ۵۹۶۴، ۶۳۶۸، ۶۰۵۴، ۹۰۸۰ و ۱۱۶۲۰ بوده است. به عبارت دیگر، استان زنجان از حیث این شاخص تقریباً با سطح کشور برابری داشته و به ویژه در سال‌های ۱۳۸۲ و ۱۳۸۳ از سطح کل کشور نیز پیشی گرفته است که این امر می‌تواند، برای کارگاه‌های صنعتی استان زنجان امیدوار کننده باشد.

• در مقایسه‌ی وضعیت شهرستان‌های استان زنجان با میانگین کل استان از لحاظ شاخص ارزش افزوده کارگاهی، می‌توان گفت، شهرستان زنجان تقریباً با سطح استان پایاپای بوده و برخلاف سال‌های ۱۳۷۶ و ۱۳۷۷ که در سطح پایینی قرار دارد، در سال‌های ۱۳۷۹ و ۱۳۸۰ و ۱۳۸۲ از سطح استان هم فراتر رفته است. شهرستان ابهر در سال ۱۳۷۶ مرتبه بسیار بالاتری را از این حیث به خود اختصاص داده است و در سایر سال‌ها تقریباً با میانگین استان برابری کرده یا از آن پایین‌تر است. با این حال شهرستان خرمدره، کمترین درصدها را نسبت به استان به خود اختصاص داده است و بین ۲۹-۱۱ درصد در نوسان می‌باشد و نشان می‌دهد، علی‌رغم این که شاخص تعداد شاغلان این شهرستان نسبت به سایر شهرستان‌ها بیش‌تر است اما ارزش افزوده کارگاهی آنها در سطح بسیار پایین‌تری نسبت به استان و حتی کشور قرار دارد. این موضوع در مورد شهرستان ایجرود هم مصداق دارد.

جهت مشاهده‌ی نتایج تفصیلی، جدول‌های مربوط به توضیحات فوق در ذیل ارائه گردیده‌اند.



## جدول شماره ۶۰- تحلیل وضعیت صنایع کشور بر مبنای شاخص‌های مورد بررسی در سال‌های ۱۳۸۳ - ۱۳۷۶

ردیف	شاخص	شرح شاخص مورد بررسی	۱۳۷۶	۱۳۷۷	۱۳۷۸	۱۳۷۹	۱۳۸۰	۱۳۸۱	۳۸۲	۱۳۸۳
۱	ارزش افزوده	ارزش افزوده فعالیت صنعتی	۳۶۹۶۱۳۳۹	۴۲۰۵۹۴۲۳	۵۷۷۶۲۳۶۶	۷۴۴۹۱۹۶۸	۸۶۶۷۵۵۶۳	1.1E+08	1.42E+08	1.81E+08
۲	شاخص واقعی ارزش افزوده	(ارزش افزوده یکسال منهای ارزش افزوده سال قبل) تقسیم بر ارزش افزوده سال قبل	-	۱۳/۷۹۳	۳۷/۳۳۵	۲۸/۹۶۳	۱۶/۳۵۶	۲۶/۹۹	۲۹/۳۹۲	۲۷/۲۷۶
۳	بهره‌وری کل	ارزش ستانده به ارزش داده	۱/۷۵۹	۱/۷۳	۱/۷۷۵	۱/۷۳۷	۱/۷۳۸	۱/۶۷۹	۱/۶۲۵	۱/۵۹۳
۴	بهره‌وری نیروی کار	نسبت ارزش افزوده به تعداد کل شاغلان	۴۲/۲۱۶	۴۷/۶۷۶	۶۵/۴۳۴	۸۲/۲۵۶	۹۴/۰۹۹	۱۰۴/۵۸	۱۳۱/۲۲	۱۶۸/۳۶
۵	بهره‌وری مواد اولیه	نسبت ارزش افزوده به ارزش مواد اولیه مصرف شده	۰/۹۱۳	۰/۸۵۹	۰/۹۲۱	۰/۸۶۳	۰/۸۶۳	۰/۷۷	۰/۶۹۷	۰/۶۵۹
۶	ارزش‌زایی	ارزش افزوده به ارزش ستانده	۰/۴۳۱	۰/۴۲۲	۰/۴۳۷	۰/۴۲۴	۰/۴۲۵	۰/۴۰۴	۰/۳۸۵	۰/۳۷۲
۷	بهره‌دهی تولید یا کاردهی نسبی	نسبت ارزش افزوده به ارزش محصولات تولید شده	۰/۴۵۲	۰/۴۴۱	۰/۴۵۵	۰/۴۴۴	۰/۴۳۹	۰/۴۱۸	۰/۳۹۷	۰/۳۸۴
۸	رقابت پذیری نیروی کار یا بازدهی تولید	نسبت ارزش افزوده به جبران خدمات	۳/۸۲۲	۳/۵۵۴	۴/۰۹۹	۴/۲۴	۴/۲۰۷	۴/۰۹۳	۴/۲۴۴	۴/۵۳۹
۹	ضریب مکانی بر پایه ارزش افزوده	نسبت ارزش افزوده یک صنعت به کل ارزش افزوده	۱	۱	۱	۱	۱	۱	۱	۱
۱۰	ضریب مکانی بر پایه اشتغال	نسبت تعداد شاغلان یک فعالیت به تعداد کل شاغلان	۱	۱	۱	۱	۱	۱	۱	۱
۱۱	شاخص سرمایه‌بری	ارزش افزوده منهای جبران خدمات تقسیم بر تعداد کل شاغلان	۳۱/۱۷۲	۳۴/۲۶	۴۹/۴۷۱	۶۲/۸۵۸	۷۱/۷۳۱	۷۹/۰۲۷	۱۰۰/۳	۱۳۱/۲۷
۱۲	شاخص سودآوری	(ارزش محصولات - ارزش داده‌ها + ارزش سرمایه‌گذاری سالانه + جبران خدمات) تقسیم بر تعداد کل شاغلان	۹۴/۰۷۵	۱۱۲/۲	۱۴۹/۳۴	۱۹۳/۹۴	۲۲۶/۵۲	۲۶۲/۳۴	۳۴۰/۹۸	۴۵۰
۱۳	شاخص عدم وابستگی به منابع خارجی	نسبت ارزش مواد اولیه خارجی به ارزش کل مواد اولیه	۰/۲۳۷	۰/۲۶۵	۰/۲۰۴	۰/۱۵۸	۰/۱۸۹	۰/۱۶۳	۰/۱۴۶	۰/۲
۱۴	ضریب اشتغال‌زایی درون منطقه‌ای	نسبت تعداد کل شاغلان به تعداد کل کارگاه‌ها	۶۲/۹۷	۶۱/۸۵	۸۰/۳۴	۸۰/۸۶	۸۳/۸۴	۶۴/۵۵	۶۵/۱۹	۶۶/۱۲
۱۵	نرخ شاغلان تولیدی	درصد تعداد شاغلان تولیدی به تعداد کل شاغلان	۷۲/۷۴	۷۳/۳۵	۷۲/۳	۷۳/۷۸	۷۵/۲۵	۷۵/۷۵	۷۶/۳۷	۷۷/۰۲
۱۶	شاخص تبلیغات	نسبت پرداختی بابت تبلیغات (خدمات غیرصنعتی) به کل فروش	-	-	-	۰/۰۰۳	۰/۰۰۳	۰/۰۰۳	۰/۰۰۳	۰/۰۰۳
۱۷	نرخ رشد تحقیقات	(هزینه‌های تحقیقات در یکسال منهای سال گذشته) تقسیم بر هزینه‌های تحقیقات در سال گذشته	-	۰/۲۵	۰/۲۲۷	۰/۵۱۷	۰/۶۶	-۰/۱۸	۰/۳۳۶	۰/۲۳۶
۱۸	ارزش افزوده کارگاهی	نسبت ارزش افزوده به تعداد کارگاه	۲۶۵۸/۳۳۴	۲۹۴۸/۸۴۸	۵۲۵۰/۱۷	۶۶۵۱/۰۶۹	۷۸۸۸/۹۲	۶۷۵۰/۶۷۲	۸۵۵۴/۳۲	۱۱۱۳۲/۶

مأخذ: سازمان صنایع و معادن استان زنجان، ۱۳۸۶.



## جدول شماره ۶۱ - تحلیل وضعیت صنایع استان زنجان بر مبنای شاخص‌های مورد بررسی در سال‌های ۱۳۸۳ - ۱۳۷۶

ردیف	شاخص	شرح شاخص مورد بررسی	۱۳۷۶	۱۳۷۷	۱۳۷۸	۱۳۷۹	۱۳۸۰	۱۳۸۱	۱۳۸۲	۱۳۸۳
۱	ارزش افزوده	ارزش افزوده فعالیت صنعتی	۳۶۱۲۹۹	۴۳۳۶۶۷	۶۸۷۳۲۵	۹۹۰۰۵۴	۱۰۹۵۴۱۵	۱۰۲۹۲۸۳	۱۷۴۳۳۸۳	۲۲۸۹۲۵۵
۲	شاخص واقعی ارزش افزوده	(ارزش افزوده یکسال منهای ارزش افزوده سال قبل) تقسیم بر ارزش افزوده سال قبل	-	۲۰/۰۳	۵۸/۴۶۸	۴۴/۰۶۵	۱۰/۶۴۲	-۶/۰۳۷	۶۹/۳۷۸	۳۱/۳۱۱
۳	بهره‌وری کل	ارزش ستانده به ارزش داده	۱/۵۹۴	۱/۵۴	۱/۶۰۱	۱/۵۸	۱/۶۲۶	۱/۴۸۵	۱/۶۱۸	۱/۵۴۲
۴	بهره‌وری نیروی کار	نسبت ارزش افزوده به تعداد کل شاغلان	۲۸/۸۵۵	۳۲/۲۶۷	۴۵/۷۸۴	۵۸/۷۲۲	۶۰/۸۷	۵۶/۷۱۶	۹۱/۲۱۹	۱۱۲/۴۴
۵	بهره‌وری مواد اولیه	نسبت ارزش افزوده به ارزش مواد اولیه مصرف شده	۰/۷۰۶	۰/۶۴	۰/۷۱۵	۰/۶۷۵	۰/۷۵	۰/۵۷	۰/۷۱۵	۰/۶۳۲
۶	ارزش‌زایی	ارزش افزوده به ارزش ستانده	۰/۳۷۳	۰/۳۵۱	۰/۳۷۵	۰/۳۶۷	۰/۳۸۵	۰/۳۲۷	۰/۳۸۲	۰/۳۵۲
۷	بهره‌دهی تولید یا کاردهی نسبی	نسبت ارزش افزوده به ارزش محصولات تولید شده	۰/۴۰۱	۰/۳۷۱	۰/۳۹۵	۰/۳۸۳	۰/۴۰۴	۰/۳۴۹	۰/۴	۰/۳۷۶
۸	رقابت پذیری نیروی کار یا بازدهی تولید	نسبت ارزش افزوده به جبران خدمات	۲/۶۲۸	۲/۶۳۳	۲/۹۰۹	۳/۱۸۱	۲/۳۶۵	۲/۲۸۴	۲/۹۰۴	۳/۱۵۳
۹	ضریب مکانی بر پایه ارزش افزوده	نسبت ارزش افزوده یک صنعت به کل ارزش افزوده	۱	۱	۱	۱	۱	۱	۱	۱
۱۰	ضریب مکانی بر پایه اشتغال	نسبت تعداد شاغلان یک فعالیت به تعداد کل شاغلان	۱	۱	۱	۱	۱	۱	۱	۱
۱۱	شاخص سرمایه‌بری	ارزش افزوده منهای جبران خدمات تقسیم بر تعداد کل شاغلان	۱۷/۸۷۶	۲۰/۰۱۴	۳۰/۰۴۶	۴۰/۲۶۳	۳۹/۶۲۷	۳۱/۸۸	۵۹/۸۱۱	۷۶/۷۸۷
۱۲	شاخص سودآوری	(ارزش محصولات - ارزش داده‌ها + ارزش سرمایه گذاری سالانه + جبران خدمات)) تقسیم بر تعداد کل شاغلان	۶۷/۹۹۷	۷۴/۴۳۱	۱۱۳/۵۱	۱۶۲/۵۲	۱۶۱/۶۸	۱۶۶/۶۵	۲۳۷/۰۶	۳۰۱/۹۳
۱۳	شاخص عدم وابستگی به منابع خارجی	نسبت ارزش مواد اولیه خارجی به ارزش کل مواد اولیه	۰/۲۲۲	۰/۱۸۴	۰/۲۰۶	۰/۰۸۶	۰/۱۴	۰/۲۲۸	۰/۱۱۷	۰/۲۲۲
۱۴	ضریب اشتغال‌زایی درون منطقه‌ای	نسبت تعداد کل شاغلان به تعداد کل کارگاه‌ها	۸۵/۷۶	۹۰/۲۰۱	۱۰۳/۵۲	۱۰۱/۵۷	۱۰۴/۶۳	۱۰۶/۷۵	۹۹/۵۴۲	۱۰۳/۳۵
۱۵	نرخ شاغلان تولیدی	درصد تعداد شاغلان تولیدی به تعداد کل شاغلان	۶۸/۳۳۳	۷۰/۹۰۸	۷۲/۳۲۵	۷۵/۳۹۷	۷۴/۱۱۱	۷۶/۲۳۴	۹۳۶۷۶	۷۲/۸۵۷
۱۶	شاخص تبلیغات	نسبت پرداختی بابت تبلیغات (خدمات غیرصنعتی) به کل فروش	-	-	-	۰/۰۰۲	۰/۰۰۲	۰/۰۰۳	۰/۰۰۲	۰/۰۰۲
۱۷	نرخ رشد تحقیقات	(هزینه‌های تحقیقات در یکسال منهای سال گذشته) تقسیم بر هزینه‌های تحقیقات در سال گذشته	-	۰/۲۰۶	-۰/۰۵۲	۰/۹۶۵	۰/۹۵۴	-۰/۳۲	۰/۱۶۹	۲/۰۸۹
۱۸	ارزش افزوده کارگاهی	نسبت ارزش افزوده به تعداد کارگاه	۲۴۷۴/۶۵۱	۲۹۱۰/۵۱۷	۴۷۳۹/۴۸۳	۵۹۶۴/۱۸۱	۶۳۶۸/۶۹۳	۶۰۵۴/۶۰۶	۹۰۸۰/۱۲	۱۱۶۲۰/۵۸

مأخذ: سازمان صنایع و معادن استان زنجان، ۱۳۸۶.



جدول شماره ۶۲- مقایسه‌ی وضعیت صنایع استان زنجان نسبت به کشور (به درصد)، بر مبنای تحلیل شاخص‌های مورد بررسی در سال‌های ۱۳۸۳-۱۳۷۶

ردیف	شاخص	شرح شاخص مورد بررسی	۱۳۷۶	۱۳۷۷	۱۳۷۸	۱۳۷۹	۱۳۸۰	۱۳۸۱	۱۳۸۲	۱۳۸۳
۱	ارزش افزوده	ارزش افزوده فعالیت صنعتی	۰/۹۷۷۵۱	۱/۰۳۱۰۸۲	۱/۱۸۹۷۴۵	۱/۳۲۹۱	۱/۲۶۳۸	-/۹۳۵۷	۱/۲۲۷۷	۱/۲۶۴۸
۲	شاخص واقعی ارزش افزوده	(ارزش افزوده یکسال منهای ارزش افزوده سال قبل)، تقسیم بر ارزش افزوده سال قبل	-	۱۴۵/۲۱۸۶	۱۵۶/۶۰۳۷	۱۵۲/۱۴	۶۵/۰۶۵	-۲۲/۳۷	۲۳۶/۰۴	۱۱۴/۷۹
۳	بهره‌وری کل	ارزش ستانده به ارزش داده	۹۰/۶۱۹۷	۸۹/۰۱۷۳۴	۹۰/۱۹۷۱۸	۹۰/۹۶۱	۹۳/۵۵۶	۸۸/۴۴۶	۹۹/۵۶۹	۹۶/۷۹۸
۴	بهره‌وری نیروی کار	نسبت ارزش افزوده به تعداد کل شاغلان	۶۸/۳۵۰۹	۶۷/۶۷۹۷۶	۶۹/۹۶۹۷۴	۷۱/۳۸۹	۶۴/۶۸۷	۵۴/۲۳۲	۶۹/۵۱۶	۶۶/۷۸۵
۵	بهره‌وری مواد اولیه	نسبت ارزش افزوده به ارزش مواد اولیه مصرف شده	۷۷/۳۲۷۵	۷۴/۵۰۵۲۴	۷۷/۶۳۳۰۱	۷۸/۲۱۶	۸۶/۹۰۶	۷۴/۰۲۶	۱۰۲/۵۸	۹۵/۹۰۳
۶	ارزش‌زایی	ارزش افزوده به ارزش ستانده	۸۶/۵۴۲۹	۸۳/۱۷۵۳۶	۸۵/۸۱۲۳۶	۸۶/۵۵۷	۹۰/۵۸۸	۸۰/۹۴۱	۹۹/۲۲۱	۹۴/۶۲۴
۷	بهره‌دهی تولید یا کاردهی نسبی	نسبت ارزش افزوده به ارزش محصولات تولید شده	۸۸/۷۱۶۸	۸۴/۱۲۶۹۸	۸۶/۸۱۳۱۹	۸۶/۲۶۱	۹۲/۰۲۷	۸۳/۴۹۳	۱۰۰/۷۶	۹۷/۹۱۷
۸	رقابت پذیری نیروی کار یا بازدهی تولید	نسبت ارزش افزوده به جبران خدمات	۶۸/۷۵۹۸	۷۴/۰۸۵۵۴	۷۰/۹۶۸۵۳	۷۵/۰۳۴	۶۸/۱۰۱	۵۵/۸۰۳	۶۸/۴۲۶	۶۹/۴۶۵
۹	ضریب مکانی بر پایه ارزش افزوده	نسبت ارزش افزوده یک صنعت به کل ارزش افزوده	۱۰۰	۱۰۰	۱۰۰	۱۰۰	۱۰۰	۱۰۰	۱۰۰	۱۰۰
۱۰	ضریب مکانی بر پایه اشتغال	نسبت تعداد شاغلان یک فعالیت به تعداد کل شاغلان	۱۰۰	۱۰۰	۱۰۰	۱۰۰	۱۰۰	۱۰۰	۱۰۰	۱۰۰
۱۱	شاخص سرمایه‌بری	ارزش افزوده منهای جبران خدمات تقسیم بر تعداد کل شاغلان	۵۷/۳۴۶۳	۵۸/۴۱۷۹۸	۶۰/۷۳۴۵۷	۶۴/۰۵۴	۵۵/۲۴۴	۴۰/۳۴۱	۵۹/۶۳۲	۵۸/۴۹۵
۱۲	شاخص سودآوری	(ارزش محصولات - ارزش داده‌ها + ارزش سرمایه‌گذاری سالانه + جبران خدمات) تقسیم بر تعداد کل شاغلان	۷۲/۲۷۹۶	۶۶/۳۳۷۷۹	۷۶/۰۰۷۷۷	۸۳/۷۹۹	۷۱/۳۷۶	۶۳/۵۲۴	۶۹/۵۲۳	۶۷/۰۹۶
۱۳	شاخص عدم وابستگی به منابع خارجی	نسبت ارزش مواد اولیه خارجی به ارزش کل مواد اولیه	۹۳/۶۷۰۹	۶۹/۴۳۳۹۶	۱۰۰/۹۸۰۴	۵۴/۴۳	۷۴/۰۷۴	۱۳۹/۸۸	۸۰/۱۳۷	۱۱۱
۱۴	ضریب اشتغال‌زایی درون منطقه‌ای	نسبت تعداد کل شاغلان به تعداد کل کارگاه‌ها	۱۳۶/۱۹۲	۱۴۵/۸۲۸۳	۱۲۹/۰۱۳	۱۲۵/۶۱	۱۲۴/۸	۱۶۵/۳۸	۱۵۲/۷	۱۵۶/۳۱
۱۵	نرخ شاغلان تولیدی	درصد تعداد شاغلان تولیدی به تعداد کل شاغلان	۹۳/۹۴۱۴	۹۶/۶۷۰۷۶	۹۹/۴۴۳۱۵	۱۰۲/۱۹	۹۸/۴۸۶	۱۰۰/۶۴	۱۰۰/۷۴	۹۴/۵۹۵
۱۶	شاخص تبلیغات	نسبت پرداختی بابت تبلیغات (خدمات غیرصنعتی)، به کل فروش	-	-	-	۶۶/۶۶۷	۶۶/۶۶۷	۱۰۰	۵۰	۶۶/۶۶۷
۱۷	نرخ رشد تحقیقات	(هزینه‌های تحقیقات در یکسال منهای سال گذشته)، تقسیم بر هزینه‌های تحقیقات در سال گذشته	-	۸۲/۴	-۲۲/۹۰۷۵	۱۸۶/۶۵	۱۴۴/۵۵	۱۷۷/۷۸	۵۰/۲۹۸	۸۸۵/۱۷
۱۸	ارزش افزوده کارگاهی	نسبت ارزش افزوده به تعداد کارگاه	۹۳/۰۹۰۶۵	۹۸/۷۰۰۱۴	۹۰/۲۷۲۹۴	۸۹/۶۷۲۵۲	۸۰/۷۲۹۵۸	۸۹/۶۸۸۹۴	۱۰۶/۱۴۶۶	۱۰۴/۳۸۵۶

مأخذ: سازمان صنایع و معادن استان زنجان، ۱۳۸۶.





## جدول شماره ۶۳ - تحلیل وضعیت صنایع شهرستان زنجان بر مبنای شاخص‌های مورد بررسی در سال‌های ۱۳۸۳ - ۱۳۷۶

ردیف	شاخص	شرح شاخص مورد بررسی	۱۳۷۶	۱۳۷۷	۱۳۷۸	۱۳۷۹	۱۳۸۰	۱۳۸۱	۱۳۸۲	۱۳۸۳
۱	ارزش افزوده	ارزش افزوده فعالیت صنعتی	۱۶۵۲۳۴	۲۲۷۹۲۹	۴۱۶۱۷۴	۶۴۳۵۵۴	۷۵۲۴۲۶	۶۴۲۳۳۲	۱۲۲۰۴۴۵	۱۵۱۱۰۵۰
۲	شاخص واقعی ارزش افزوده	(ارزش افزوده یکسال منهای ارزش افزوده سال قبل)، تقسیم بر ارزش افزوده سال قبل	-	۳۷/۹۴۳	۸۲/۵۸۹	۵۴/۶۳۶	۱۶/۹۱۷	-۱۴/۶۳	۹۰/۰۰۲	۲۳/۸۱۱
۳	بهره‌وری کل	ارزش ستانده به ارزش داده	۱/۶۰۷	۱/۶۱۱	۱/۷۰۸	۱/۵۹۶	۱/۶۹۹	۱/۴۴۴	۱/۶۹۷	۱/۵۳۲
۴	بهره‌وری نیروی کار	نسبت ارزش افزوده به تعداد کل شاغلان	۳۲/۱۵۹	۳۹/۱۳۶	۵۷/۸۵۸	۸۱/۵۷۶	۷۹/۱۶۹	۶۵/۲۳۱	۱۱۱/۳۲	۱۳۲/۱۷
۵	بهره‌وری مواد اولیه	نسبت ارزش افزوده به ارزش مواد اولیه مصرف شده	-۰/۶۸۸	-۰/۶۹۵	-۰/۸۲۵	-۰/۶۷۵	-۰/۸۱۹	-۰/۵۰۸	-۰/۷۹۱	-۰/۶۰۸
۶	ارزش‌زایی	ارزش افزوده به ارزش ستانده	-۰/۳۷۸	-۰/۳۷۹	-۰/۴۱۴	-۰/۳۷۴	-۰/۴۱۱	-۰/۳۰۷	-۰/۴۱۱	-۰/۳۴۷
۷	بهره‌دهی تولید یا کاردهی نسبی	نسبت ارزش افزوده به ارزش محصولات تولید شده	۰/۴	۰/۳۹۱	-۰/۴۳۲	-۰/۳۸۲	-۰/۴۲۴	-۰/۳۲۵	-۰/۴۲۸	-۰/۳۷
۸	رقابت پذیری نیروی کار یا بازدهی تولید	نسبت ارزش افزوده به جبران خدمات	۲/۹۲۴	۳/۵۴۳	۳/۷۷۷	۳/۸۹۳	۳/۵۶۶	۲/۶۰۶	۳/۲۳۸۳	۳/۶۵۹
۹	ضریب مکانی بر پایه ارزش افزوده	نسبت ارزش افزوده یک صنعت به کل ارزش افزوده	۱	۱	۱	۱	۱	۱	۱	۱
۱۰	ضریب مکانی بر پایه اشتغال	نسبت تعداد شاغلان یک فعالیت به تعداد کل شاغلان	۱	۱	۱	۱	۱	۱	۱	۱
۱۱	شاخص سرمایه‌بری	ارزش افزوده منهای جبران خدمات تقسیم بر تعداد کل شاغلان	۲۱/۱۵۹	۲۸/۰۹	۴۲/۵۴	۶۰/۶۱۹	۵۶/۹۶۵	۴۰/۱۹۸	۷۷/۴۱۴	۹۶/۰۴۴
۱۲	شاخص سودآوری	(ارزش محصولات - ارزش داده‌ها + ارزش سرمایه‌گذاری سالانه + جبران خدمات)، تقسیم بر تعداد کل شاغلان	۶۶/۳۰۵	۹۲/۶۰۳	۱۲۱/۹	۲۲۶/۸۶	۱۹۶/۷۲	۲۰۲/۵	۲۶۰/۵۸	۳۴۸/۷۳
۱۳	شاخص عدم وابستگی به منابع خارجی	نسبت ارزش مواد اولیه خارجی به ارزش کل مواد اولیه	-۰/۲۸۴	-۰/۲۴۳	-۰/۲۹۵	-۰/۲۰۶	-۰/۱۷۴	-۰/۲۹۶	-۰/۰۶۲	-۰/۲۱۷
۱۴	ضریب اشتغال‌زایی درون منطقه‌ای	نسبت تعداد کل شاغلان به تعداد کل کارگاه‌ها	۵۵/۸۴۸	۶۲/۶۲۴	۷۹/۹۲۲	۷۷/۳۴۳	۸۵/۶۲۲	۸۸/۷۱۲	۸۴/۳۳۱	۸۵/۲۶۲
۱۵	نرخ شاغلان تولیدی	درصد تعداد شاغلان تولیدی به تعداد کل شاغلان	۶۹/۵۴۱	۷۳/۹۰۱	۷۷/۸۹۵	۷۷/۱۰۷	۷۸/۰۷۲	۸۰/۸۷۷	۷۹/۴۹۵	۷۲/۶۲۳
۱۶	شاخص تبلیغات	نسبت پرداختی بابت تبلیغات (خدمات غیرصنعتی) به کل فروش	-	-	-	-	-	-	-	-
۱۷	نرخ رشد تحقیقات	(هزینه‌های تحقیقات در یکسال منهای سال گذشته)، تقسیم بر هزینه‌های تحقیقات در سال گذشته	-	۰/۴۶۵	-۰/۳۲۱	۱/۷۷	-۰/۱۳۶	-۰/۵۱	-۰/۶۲	۲/۳۲۳
۱۸	ارزش افزوده کارگاهی	نسبت ارزش افزوده به تعداد کارگاه	۱۷۹۶/۰۲۲	۲۴۵۰/۸۴۹	۴۶۲۴/۱۵۶	۶۳۰۹/۳۵۲	۶۷۷۸/۶۱۳	۵۷۸۶/۷۷۶	۹۳۸۸/۰۳۸	۱۱۳۶۱/۲۸

مأخذ: سازمان صنایع و معادن استان زنجان، ۱۳۸۶.



## جدول شماره ۶۴ - مقایسه وضعیت صنایع شهرستان زنجان نسبت به استان زنجان (به درصد)، بر مبنای تحلیل شاخص‌های مورد بررسی در سال‌های ۱۳۸۳ - ۱۳۷۶

ردیف	شاخص	شرح شاخص مورد بررسی	۱۳۷۶	۱۳۷۷	۱۳۷۸	۱۳۷۹	۱۳۸۰	۱۳۸۱	۱۳۸۲	۱۳۸۳
۱	ارزش افزوده	ارزش افزوده فعالیت صنعتی	۴۵/۷۳۳۳	۵۲/۵۵۸۵۳	۶۰/۵۵۸۶۲	۶۵/۰۰۲	۶۸/۶۸۹	۶۲/۴۰۶	۷۰/۰۰۴	۶۶/۰۰۶
۲	شاخص واقعی ارزش افزوده	(ارزش افزوده یکسال منهای ارزش افزوده سال قبل) تقسیم بر ارزش افزوده سال قبل	-	۱۸۹/۴۳۰۹	۱۴۱/۲۵۵	۱۲۳/۹۹	۱۵۸/۹۶	۲۴۲/۳۴	۱۲۹/۷۳	۷۶/۰۴۷
۳	بهره‌وری کل	ارزش ستانده به ارزش داده	۱۰۰/۸۱۶	۱۰۴/۶۱۰۴	۱۰۶/۶۸۳۳	۱۰۱/۰۱	۱۰۴/۴۹	۹۷/۲۳۹	۱۰۴/۸۸	۹۹/۳۵۱
۴	بهره‌وری نیروی کار	نسبت ارزش افزوده به تعداد کل شاغلان	۱۱۱/۴۵	۱۲۱/۲۸۸	۱۲۶/۳۷۱۷	۱۳۸/۹۲	۱۳۰/۰۶	۱۱۵/۰۱	۱۲۲/۰۴	۱۱۷/۵۵
۵	بهره‌وری مواد اولیه	نسبت ارزش افزوده به ارزش مواد اولیه مصرف شده	۹۷/۴۵۰۴	۱۰۸/۵۹۳۸	۱۱۵/۳۸۴۶	۱۰۰	۱۰۹/۲	۸۹/۱۲۳	۱۱۰/۶۳	۹۶/۲۰۳
۶	ارزش‌زایی	ارزش افزوده به ارزش ستانده	۱۰۱/۳۴	۱۰۷/۹۷۷۲	۱۱۰/۴	۱۰۱/۹۱	۱۰۶/۷۵	۹۳/۸۸۴	۱۰۷/۵۹	۹۸/۵۸
۷	بهره‌دهی تولید یا کاردهی نسبی	نسبت ارزش افزوده به ارزش محصولات تولید شده	۹۹/۷۵۰۶	۱۰۵/۳۹۰۸	۱۰۹/۳۶۷۱	۹۹/۷۳۹	۱۰۴/۹۵	۹۳/۱۲۳	۱۰۷	۹۸/۴۰۴
۸	رقابت پذیری نیروی کار یا بازدهی تولید	نسبت ارزش افزوده به جبران خدمات	۱۱۷/۲۶۳	۱۳۴/۵۶۱۳	۱۲۹/۸۳۸۴	۱۲۲/۳۸	۱۲۴/۴۷	۱۱۷/۱	۱۱۳/۰۵	۱۱۶/۰۵
۹	ضریب مکانی بر پایه ارزش افزوده	نسبت ارزش افزوده یک صنعت به کل ارزش افزوده	۱۰۰	۱۰۰	۱۰۰	۱۰۰	۱۰۰	۱۰۰	۱۰۰	۱۰۰
۱۰	ضریب مکانی بر پایه اشتغال	نسبت تعداد شاغلان یک فعالیت به تعداد کل شاغلان	۱۰۰	۱۰۰	۱۰۰	۱۰۰	۱۰۰	۱۰۰	۱۰۰	۱۰۰
۱۱	شاخص سرمایه‌بری	ارزش افزوده منهای جبران خدمات تقسیم بر تعداد کل شاغلان	۱۱۸/۲۶۵	۱۴۰/۲۵۱۸	۱۴۱/۵۸۲۹	۱۵۰/۵۶	۱۴۳/۷۵	۱۲۶/۰۹	۱۲۹/۴۳	۱۲۵/۰۸
۱۲	شاخص سودآوری	(ارزش محصولات - ارزش داده‌ها + ارزش سرمایه‌گذاری سالانه + جبران خدمات) تقسیم بر تعداد کل شاغلان	۹۷/۵۱۱۷	۱۲۴/۴۱۴۶	۱۰۷/۳۹۱۴	۱۳۹/۵۹	۱۲۱/۶۷	۱۲۱/۵۱	۱۰۹/۹۲	۱۱۵/۵
۱۳	شاخص عدم وابستگی به منابع خارجی	نسبت ارزش مواد اولیه خارجی به ارزش کل مواد اولیه	۱۲۷/۹۲۸	۱۳۲/۰۶۵۲	۱۴۳/۲۰۳۹	۳۰/۳۳۳	۱۲۴/۲۹	۱۲۹/۸۲	۵۲/۹۹۱	۹۷/۷۴۸
۱۴	ضریب اشتغال‌زایی درون منطقه‌ای	نسبت تعداد کل شاغلان به تعداد کل کارگاه‌ها	۶۵/۱۲۱۳	۶۹/۴۲۷۱۷	۷۷/۲۰۴۴	۷۶/۱۴۷	۸۱/۸۳۳	۸۳/۱۰۳	۸۴/۷۱۹	۸۳/۱۷۶
۱۵	نرخ شاغلان تولیدی	درصد تعداد شاغلان تولیدی به تعداد کل شاغلان	۱۰۱/۷۶۸	۱۰۴/۲۲۱	۱۰۷/۷۰۱۳	۱۰۲/۲۷	۱۰۵/۳۴	۱۰۶/۰۹	۱۰۳/۳۳	۹۹/۶۷۹
۱۶	شاخص تبلیغات	نسبت پرداختی بابت تبلیغات (خدمات غیرصنعتی) به کل فروش	-	-	-	۱۰۰	۱۰۰	۶۶/۶۶۷	۱۰۰	۵۰
۱۷	نرخ رشد تحقیقات	(هزینه‌های تحقیقات در یکسال منهای سال گذشته) تقسیم بر هزینه‌های تحقیقات در سال گذشته	-	۲۲۵/۷۲۸۲	۶۱۷/۳۰۷۷	۱۸۳/۴۲	۱۱۹/۰۸	۱۵۹/۳۸	۳۶۶/۸۶	۱۱۱/۲
۱۸	ارزش افزوده کارگاهی	نسبت ارزش افزوده به تعداد کارگاه	۷۲/۵۷۶۷۸	۸۴/۲۰۶۶۵	۹۷/۵۶۶۶۸	۱۰۵/۷۸۷۲	۱۰۶/۴۳۶۵	۹۵/۵۷۶۴۱	۱۰۳/۳۹۱۱	۹۷/۷۶۸۶۱

مأخذ: سازمان صنایع و معادن استان زنجان، ۱۳۸۶.



## جدول شماره ۶۵ - تحلیل وضعیت صنایع شهرستان ابهر بر مبنای شاخص‌های مورد بررسی در سال‌های ۱۳۸۳ - ۱۳۷۶

ردیف	شاخص	شرح شاخص مورد بررسی	۱۳۷۶	۱۳۷۷	۱۳۷۸	۱۳۷۹	۱۳۸۰	۱۳۸۱	۱۳۸۲	۱۳۸۳
۱	ارزش افزوده	ارزش افزوده فعالیت صنعتی	۱۹۴۳۹۰	۱۲۶۵۹۷	۱۸۸۳۰۱	۲۵۹۸۱۵	۲۵۹۰۸۱	۳۲۱۷۳۸	۴۲۰۵۱۹	۵۷۸۶۲۳
۲	شاخص واقعی ارزش افزوده	(ارزش افزوده یکسال منهای ارزش افزوده سال قبل)، تقسیم بر ارزش افزوده سال قبل	-	-۳۴/۸۷	۴۸/۷۴	۳۷/۹۷۹	--/۲۸۲۵	۲۴/۱۸۴	۳۰/۷۰۲	۳۷/۵۹۷
۳	بهره‌وری کل	ارزش ستانده به ارزش داده	۱/۵۹۴	۱/۴۷۸	۱/۵۲۳	۱/۵۸۱	۱/۵۰۴	۱/۶۷۹	۱/۴۹۲	۱/۵۳۱
۴	بهره‌وری نیروی کار	نسبت ارزش افزوده به تعداد کل شاغلان	۲۶/۶۳۲	۲۴/۹۴	۳۵/۳۳۵	۲۸/۲۸۷	۴۰/۰۳۷	۵۰/۶۲۸	۶۷/۳۶۹	۸۴/۸۷۹
۵	بهره‌وری مواد اولیه	نسبت ارزش افزوده به ارزش مواد اولیه مصرف شده	-/۷۳۷	-/۵۵۱	۰/۶۰۵	-/۶۷۷	-/۵۹۶	-/۸۱۷	-/۵۶۵	-/۶۲۴
۶	ارزش‌زایی	ارزش افزوده به ارزش ستانده	-/۳۷۳	-/۳۲۳	-/۳۴۴	-/۳۶۸	-/۳۳۵	-/۴۰۴	-/۳۳	-/۳۴۷
۷	بهره‌دهی تولید یا کاردهی نسبی	نسبت ارزش افزوده به ارزش محصولات تولید شده	-/۴۰۵	-/۳۵۹	۰/۳۷۵	-/۴۰۷	-/۳۷۲	-/۴۵۴	-/۳۵۱	-/۳۸۱
۸	رقابت پذیری نیروی کار یا بازدهی تولید	نسبت ارزش افزوده به جبران خدمات	۲/۴۱۷	۲/۶۵۶	۳/۲۳۴	۳/۱۱۶	۲/۲۶۲	۲/۵۱۳	۲/۸۳۶	۲/۸۹۴
۹	ضریب مکانی بر پایه ارزش افزوده	نسبت ارزش افزوده یک صنعت به کل ارزش افزوده	۱	۱	۱	۱	۱	۱	۱	۱
۱۰	ضریب مکانی بر پایه اشتغال	نسبت تعداد شاغلان یک فعالیت به تعداد کل شاغلان	۱	۱	۱	۱	۱	۱	۱	۱
۱۱	شاخص سرمایه‌بری	ارزش افزوده منهای جبران خدمات تقسیم بر تعداد کل شاغلان	۱۵/۶۱۳	۱۵/۵۵	۲۴/۴۰۸	۲۶/۰۰۱	۲۴/۴۱۲	۳۰/۴۸۴	۴۳/۶۱۳	۵۵/۵۵۱
۱۲	شاخص سودآوری	(ارزش محصولات - ارزش داده‌ها + ارزش سرمایه‌گذاری سالانه + جبران خدمات)، تقسیم بر تعداد کل شاغلان	۶۸/۵۹۱	۳۴/۵۲۱	۹۰/۷۷۴	۹۲/۷۲۱	۱۱۲/۹۵	۱۰۹/۲۸	۲۰۵/۵۲	۲۳۸/۳۶
۱۳	شاخص عدم وابستگی به منابع خارجی	نسبت ارزش مواد اولیه خارجی به ارزش کل مواد اولیه	-/۱۵۷	-/۰۸۵	۰/۰۷۷	-/۱۹۸	-/۰۹۵	-/۰۹	-/۲۴۸	-/۲۸۳
۱۴	ضریب اشتغال‌زایی درون منطقه‌ای	نسبت تعداد کل شاغلان به تعداد کل کارگاه‌ها	۱۵۲/۰۶	۱۰۳/۵۹	۱۱۱/۰۲	۱۱۹/۰۵	۱۱۵/۵۵	۱۲۲/۲۱	۱۲۰/۰۴	۱۲۶/۲۴
۱۵	نرخ شاغلان تولیدی	درصد تعداد شاغلان تولیدی به تعداد کل شاغلان	۶۷/۳۶۵	۷۳/۲۸۶	۷۱/۱۹۵	۷۸/۶۱۸	۷۳/۳۸۹	۷۴/۷۲۹	۷۷/۱۷۱	۷۵/۹۲۸
۱۶	شاخص تبلیغات	نسبت پرداختی بابت تبلیغات (خدمات غیرصنعتی)، به کل فروش	-	-	-	-/۰۰۳	-/۰۰۳	-/۰۰۴	-/۰۰۲	-/۰۰۳
۱۷	نرخ رشد تحقیقات	(هزینه‌های تحقیقات در یکسال منهای سال گذشته)، تقسیم بر هزینه‌های تحقیقات در سال گذشته	-	-/۰۵۶	۱/۲۴۱	-/۰۸	-/۰۵۳۱	۱/۰۳۱	-/۰۶۲۲	-/۰۵۲۶
۱۸	ارزش افزوده کارگاهی	نسبت ارزش افزوده به تعداد کارگاه	۴۰۴۹/۷۹۲	۲۵۸۳/۶۱۲	۳۹۲۲/۹۳۸	۴۵۵۸/۱۵۸	۴۶۲۶/۴۴۶	۶۱۸۷/۲۶۹	۸۰۸۶/۹۰۴	۱۰۷۱۵/۲۴

مأخذ: سازمان صنایع و معادن استان زنجان، ۱۳۸۶.



جدول شماره ۶۶- مقایسه‌ی وضعیت صنایع شهرستان ابهر نسبت به استان زنجان (به درصد)، بر مبنای تحلیل شاخص‌های مورد بررسی در سال‌های ۱۳۷۶-۱۳۸۳

ردیف	شاخص	۱۳۷۶	۱۳۷۷	۱۳۷۸	۱۳۷۹	۱۳۸۰	۱۳۸۱	۱۳۸۲	۱۳۸۳
۱	ارزش افزوده	۵۳/۸۰۳۱	۲۹/۱۹۲۱	۲۷/۴۰۰۲	۲۶/۲۴۳	۲۳/۶۵۱	۳۱/۲۵۸	۲۴/۱۲۱	۲۵/۲۷۶
۲	شاخص واقعی ارزش افزوده	-	-۱۷۴/۰۸۹	۸۳/۳۶۱۸۴	۸۶/۱۸۹	-۲/۶۵۵	-۴۰۰/۶	۴۴/۲۵۳	۱۲۰/۰۸
۳	بهره‌وری کل	۱۰۰	۹۵/۹۷۴۰۳	۹۵/۱۲۸۰۴	۱۰۰/۰۶	۹۲/۴۹۷	۱۱۳/۰۶	۹۲/۲۱۳	۹۹/۲۸۷
۴	بهره‌وری نیروی کار	۹۲/۲۹۶	۷۷/۲۹۲۵۹	۷۷/۱۷۷۶۲	۶۵/۲	۶۵/۷۷۵	۸۹/۲۶۶	۷۳/۸۵۴	۷۵/۴۸۸
۵	بهره‌وری مواد اولیه	۱۰۴/۳۹۱	۸۶/۰۹۳۷۵	۸۴/۶۱۵۳۸	۱۰۰/۳	۷۹/۴۶۷	۱۴۳/۲۳	۷۹/۰۲۱	۹۸/۷۳۴
۶	ارزش‌زایی	۱۰۰	۹۲/۰۲۲۷۹	۹۱/۷۳۳۳۳	۱۰۰/۲۷	۸۷/۰۱۳	۱۳۲/۵۵	۸۶/۳۸۷	۹۸/۵۸
۷	بهره‌دهی تولید یا کاردهی نسبی	۱۰۰/۹۹۸	۹۶/۷۶۵۵	۹۴/۹۳۶۷۱	۱۰۶/۲۷	۹۲/۰۷۹	۱۳۰/۰۹	۸۷/۷۵	۱۰۱/۳۳
۸	رقابت پذیری نیروی کار یا بازدهی تولید	۹۱/۹۷۱۱	۱۰۰/۸۷۳۵	۱۱۱/۱۷۲۲	۹۷/۹۵۷	۸۹/۲۴۲	۱۱۰/۰۳	۹۷/۶۵۸	۹۱/۷۸۶
۹	ضریب مکانی بر پایه ارزش افزوده	۱۰۰	۱۰۰	۱۰۰	۱۰۰	۱۰۰	۱۰۰	۱۰۰	۱۰۰
۱۰	ضریب مکانی بر پایه اشتغال	۱۰۰	۱۰۰	۱۰۰	۱۰۰	۱۰۰	۱۰۰	۱۰۰	۱۰۰
۱۱	شاخص سرمایه‌بری	۸۷/۳۴۰۶	۷۷/۶۹۵۶۱	۸۱/۲۳۵۴۴	۶۴/۵۷۸	۶۱/۶۰۴	۹۵/۶۲۱	۷۲/۹۱۸	۷۲/۳۴۴
۱۲	شاخص سودآوری	۱۰۰/۸۷۴	۴۶/۳۷۹۸۷	۷۹/۹۷۰۰۵	۵۷/۰۵۲	۶۹/۸۶	۶۵/۵۷۵	۸۶/۶۹۵	۷۸/۹۴۵
۱۳	شاخص عدم وابستگی به منابع خارجی	۷۰/۷۲۰۷	۴۹/۱۹۵۶۵	۳۷/۳۷۸۶۴	۲۳۰/۲۳	۶۷/۸۵۷	۳۹/۴۷۴	۲۱۱/۹۷	۱۲۷/۴۸
۱۴	ضریب اشتغال‌زایی درون منطقه‌ای	۱۷۷/۳۰۹	۱۱۴/۸۴۳۵	۱۰۷/۲۵۴	۱۱۷/۲۱	۱۱۰/۴۴	۱۱۴/۴۸	۱۲۰/۵۹	۱۲۲/۱۵
۱۵	نرخ شاغلان تولیدی	۹۸/۵۸۳۴	۱۰۳/۳۵۳۶	۹۸/۴۳۷۶۱	۱۰۴/۲۷	۹۹/۰۲۶	۹۸/۰۲۶	۱۰۰/۳۱	۱۰۴/۲۲
۱۶	شاخص تبلیغات	-	-	-	۱۵۰	۱۵۰	۱۳۳/۳۳	۱۰۰	۱۵۰
۱۷	نرخ رشد تحقیقات	-	-۲۷۱/۸۴۵	-۲۳۸۶/۵۴	-۸/۲۹	۵۵/۶۶	-۳۳۲/۲	-۳۶۸/۰۵	۲۵/۱۸
۱۸	ارزش افزوده کارگاهی	۱۶۳/۶۵۱	۸۸/۷۶۸۱۵	۸۲/۷۷۱۴۳	۷۶/۴۲۵۵۵	۷۲/۶۴۳۵۸	۱۰۲/۱۹۱۱	۸۹/۰۶۱۶۴	۹۲/۲۰۹۱۷

مأخذ: سازمان صنایع و معادن استان زنجان، ۱۳۸۶.



## جدول شماره ۶۷- تحلیل وضعیت صنایع شهرستان خرمدره برمبنای شاخص‌های مورد بررسی در سال‌های ۱۳۸۳-۱۳۷۶

ردیف	شاخص	شرح شاخص مورد بررسی	۱۳۷۶	۱۳۷۷	۱۳۷۸	۱۳۷۹	۱۳۸۰	۱۳۸۱	۱۳۸۲	۱۳۸۳
۱	ارزش افزوده	ارزش افزوده فعالیت صنعتی	۷۱۰	۷۶۸۷۴	۷۹۱۳۶	۸۲۰۴۸	۷۹۵۶۷	۵۹۵۴۶	۸۶۳۱۶	۱۰۶۳۵۷
۲	شاخص واقعی ارزش افزوده	(ارزش افزوده یکسال منهای ارزش افزوده سال قبل)، تقسیم بر ارزش افزوده سال قبل	-	۱۰۷۲۷	۲/۹۴۲۵	۳/۶۷۹۷	-۳/۲۳۸	-۲۵/۱۶	۴۴/۹۵۷	۲۳/۲۱۸
۳	بهره‌وری کل	ارزش ستانده به ارزش داده	۱/۱۶	۱/۴۸	۱/۴۲	۱/۴۷	۱/۵۲	۱/۳۱	۱/۴۴	۱/۴۹
۴	بهره‌وری نیروی کار	نسبت ارزش افزوده به تعداد کل شاغلان	۳۰/۸۷	۳۱/۱۹۹	۳۳/۲۶۴	۳۹/۱۲۶	۴۱/۱۴۱	۳۲/۵۰۳	۵۰/۳۷۱	۶۳/۳۴۵
۵	بهره‌وری مواد اولیه	نسبت ارزش افزوده به ارزش مواد اولیه مصرف شده	-۱/۱۶۳	-۱/۶۶۱	-۱/۵۶۳	-۱/۶۶۲	-۱/۷۶۶	-۱/۴۲۴	-۱/۶۱۹	-۱/۶۸۴
۶	ارزش‌زایی	ارزش افزوده به ارزش ستانده	-۱/۱۳۸	-۱/۳۲۴	-۱/۲۹۵	-۱/۳۱۹	-۱/۴۴۲	-۱/۲۳۸	-۱/۳۰۳	-۱/۳۲۷
۷	بهره‌دهی تولید یا کاردهی نسبی	نسبت ارزش افزوده به ارزش محصولات تولید شده	-۱/۱۳۸	-۱/۳۳۶	-۱/۳۰۱	-۱/۳۲۴	-۱/۳۴۶	-۱/۲۴	-۱/۳۰۵	-۱/۳۳۱
۸	رقابت پذیری نیروی کار یا بازدهی تولید	نسبت ارزش افزوده به جبران خدمات	۴/۱۵۲	۱/۴۷۵	۱/۱۸۵	۱/۳۳۵	۱/۱۵۱	۰/۸	۱/۱۴۴	۱/۰۹۵
۹	ضریب مکانی بر پایه ارزش افزوده	نسبت ارزش افزوده یک صنعت به کل ارزش افزوده	۱	۱	۱	۱	۱	۱	۱	۱
۱۰	ضریب مکانی بر پایه اشتغال	نسبت تعداد شاغلان یک فعالیت به تعداد کل شاغلان	۱	۱	۱	۱	۱	۱	۱	۱
۱۱	شاخص سرمایه‌بری	ارزش افزوده منهای جبران خدمات تقسیم بر تعداد کل شاغلان	۲۳/۴۳۵	۱۰/۰۵۱	۵/۱۸۶۶	۹/۸۱۵۵	۵/۳۹۲۵	-۸/۱۲۷	۶/۳۲۲۷	۵/۴۸۱۸
۱۲	شاخص سودآوری	(ارزش محصولات - ارزش داده‌ها + ارزش سرمایه‌گذاری سالانه + جبران خدمات)، تقسیم بر تعداد کل شاغلان	۲۲۳/۳۵	۱۱۳/۴۵	۱۳۹/۷۸	۱۴۸/۰۳	۱۵۴/۲۹	۱۷۷/۰۲	۲۰۷/۹۳	۲۱۷/۶۹
۱۳	شاخص عدم وابستگی به منابع خارجی	نسبت ارزش مواد اولیه خارجی به ارزش کل مواد اولیه	۰/۵۳	-۱/۲۱۳	-۱/۱۷۷	-۱/۲۰۱	-۱/۲۵	-۱/۲۲	-۱/۴۱	-۱/۱۹
۱۴	ضریب اشتغال‌زایی درون منطقه‌ای	نسبت تعداد کل شاغلان به تعداد کل کارگاه‌ها	۱۱/۵	۸۲۱/۳۳	۷۹۳	۶۹۹	۹۶۷	۶۱۰/۶۷	۸۵۸/۵	۸۳۹/۵
۱۵	نرخ شاغلان تولیدی	درصد تعداد شاغلان تولیدی به تعداد کل شاغلان	۷۸/۲۶۱	۵۸/۴۰۱	۵۷/۸۸۱	۵۸/۲۷۴	۵۶/۶۷	۵۶/۴۹۶	۵۹/۸۱۴	۶۰/۰۳۶
۱۶	شاخص تبلیغات	نسبت پرداختی بابت تبلیغات (خدمات غیرصنعتی)، به کل فروش	-	-	-	-	-	-	-	-
۱۷	نرخ رشد تحقیقات	(هزینه‌های تحقیقات در یکسال منهای سال گذشته)، تقسیم بر هزینه‌های تحقیقات در سال گذشته	-	۰	-۱/۵۳۹	-۱/۰۴	-۱/۷۶۳	۲/۰۳۲	-۱/۲۷۷	-۱/۵۴۴
۱۸	ارزش افزوده کارگاهی	نسبت ارزش افزوده به تعداد کارگاه	۳۵۵	۲۵۶۲۴/۶۷	۲۶۳۷۸/۶۷	۲۷۳۴۹/۳۳	۳۹۷۸۳/۵	۱۹۸۴۸/۶۷	۴۳۱۵۸	۵۳۱۷۸/۵

مأخذ: سازمان صنایع و معادن استان زنجان، ۱۳۸۶.



جدول شماره ۶۸ - مقایسه‌ی وضعیت صنایع شهرستان خرمدره نسبت به استان زنجان (به درصد)، بر مبنای تحلیل شاخص‌های مورد بررسی در سال‌های ۱۳۸۳ - ۱۳۷۶

ردیف	شاخص	شرح شاخص مورد بررسی	۱۳۷۶	۱۳۷۷	۱۳۷۸	۱۳۷۹	۱۳۸۰	۱۳۸۱	۱۳۸۲	۱۳۸۳
۱	ارزش افزوده	ارزش افزوده فعالیت صنعتی	۰/۱۹۶۵۱	۱۷/۷۲۶۵	۱۱/۵۱۵۳	۸/۲۸۷۲	۷/۲۶۳۶	۵/۷۸۵۲	۴/۹۵۱۱	۴/۶۴۵۹
۲	شاخص واقعی ارزش افزوده	(ارزش افزوده یکسال منهای ارزش افزوده سال قبل)، تقسیم بر ارزش افزوده سال قبل	-	۵۳۵۵۴/۶۷	۵/۰۳۲۶۶۷	۸/۳۵۰۶	-۲۸/۴۱	۴۱۶/۷۶	۶۴/۸	۷۴/۱۵۳
۳	بهره‌وری کل	ارزش ستانده به ارزش داده	۷۲/۷۷	۹۶	۸۸/۶	۹۳	۹۳/۵	۸۸/۴	۸۸/۷	۹۶/۴
۴	بهره‌وری نیروی کار	نسبت ارزش افزوده به تعداد کل شاغلان	۱۰۶/۹۸۳	۹۶/۶۹۰۱۲	۷۲/۶۵۴۲	۶۶/۶۲۹	۶۷/۵۸۸	۵۷/۳۰۸	۵۵/۱۱	۵۶/۳۳۷
۵	بهره‌وری مواد اولیه	نسبت ارزش افزوده به ارزش مواد اولیه مصرف شده	۲۳/۰۸۷۸	۱۰۳/۲۸۱۳	۷۸/۷۴۱۲۶	۹۸/۰۷۴	۱۰۲/۱۳	۷۴/۳۸۶	۸۶/۵۷۳	۱۰۸/۲۳
۶	ارزش‌زایی	ارزش افزوده به ارزش ستانده	۳۶/۹۹۷۳	۹۲/۳۰۷۶۹	۷۸/۶۶۶۶۷	۸۶/۹۲۱	۸۸/۸۳۱	۷۲/۷۸۳	۷۹/۳۱۹	۹۲/۸۹۸
۷	بهره‌دهی تولید یا کاردهی نسبی	نسبت ارزش افزوده به ارزش محصولات تولید شده	۳۴/۴۱۴	۹۰/۵۶۶۰۴	۷۶/۲۰۲۵۳	۸۴/۵۹۵	۸۵/۶۴۴	۶۸/۷۶۸	۷۶/۲۵	۸۸/۰۳۲
۸	رقابت پذیری نیروی کار یا بازدهی تولید	نسبت ارزش افزوده به جبران خدمات	۱۵۷/۹۹۱	۵۶/۰۱۹۷۵	۴۰/۷۳۵۶۵	۴۱/۹۶۸	۴۰/۱۷۵	۳۵/۰۲۶	۳۹/۳۹۴	۳۴/۷۳۹
۹	ضریب مکانی بر پایه ارزش افزوده	نسبت ارزش افزوده یک صنعت به کل ارزش افزوده	۱۰۰	۱۰۰	۱۰۰	۱۰۰	۱۰۰	۱۰۰	۱۰۰	۱۰۰
۱۰	ضریب مکانی بر پایه اشتغال	نسبت تعداد شاغلان یک فعالیت به تعداد کل شاغلان	۱۰۰	۱۰۰	۱۰۰	۱۰۰	۱۰۰	۱۰۰	۱۰۰	۱۰۰
۱۱	شاخص سرمایه‌بری	ارزش افزوده منهای جبران خدمات تقسیم بر تعداد کل شاغلان	۱۳۱/۰۹۸	۵۰/۲۱۹۸۵	۱۷/۲۶۲۲	۲۴/۳۷۸	۱۳/۶۰۸	-۲۵/۴۹	۱۰/۵۷۱	۷/۱۳۹
۱۲	شاخص سودآوری	(ارزش محصولات - ارزش داده‌ها + ارزش سرمایه گذاری سالانه + جبران خدمات)، تقسیم بر تعداد کل شاغلان	۳۲۸/۴۷	۱۵۲/۴۲۳	۱۲۳/۱۴۳۳	۹۱/۰۸۴	۹۵/۴۲۹	۱۰۶/۲۲	۸۷/۷۱۲	۷۲/۰۹۹
۱۳	شاخص عدم وابستگی به منابع خارجی	نسبت ارزش مواد اولیه خارجی به ارزش کل مواد اولیه	۲۳۸/۷۳۹	۱۱۵/۷۶۰۹	۸۵/۹۲۲۳۳	۲۳۳/۷۲	۱۷/۸۵۷	۹/۶۴۹۱	۳۵/۰۴۳	۸/۵۵۸۶
۱۴	ضریب اشتغال‌زایی درون منطقه‌ای	نسبت تعداد کل شاغلان به تعداد کل کارگاه‌ها	۱۳/۴۰۹۵	۹۱۰/۵۵۵۳	۷۶۶/۰۲۵۵	۶۸۸/۲	۹۲۴/۲۱	۵۷۲/۰۶	۸۶۲/۴۵	۸۱۲/۲۹
۱۵	نرخ شاغلان تولیدی	درصد تعداد شاغلان تولیدی به تعداد کل شاغلان	۱۱۴/۵۲۹	۸۲/۳۶۱۶۵	۸۰/۰۲۹۰۴	۷۷/۲۹	۷۶/۴۶۶	۷۴/۱۰۹	۷۷/۷۴۵	۸۲/۴۰۳
۱۶	شاخص تبلیغات	نسبت پرداختی بابت تبلیغات (خدمات غیرصنعتی) به کل فروش	-	-	-	۳۵۰	۱۵۰	۳۳۳/۳۳	۶۵۰	۲۰۰
۱۷	نرخ رشد تحقیقات	(هزینه‌های تحقیقات در یکسال منهای سال گذشته) تقسیم بر هزینه‌های تحقیقات در سال گذشته	-	۰	-۱۰۳۶/۵۴	-۴/۱۴۵	-۷۹/۹۸	-۶۳۵	-۱۶۳/۹۱	-۲۶/۰۴
۱۸	ارزش افزوده کارگاهی	نسبت ارزش افزوده به تعداد کارگاه	۱۴/۳۴۵۴۶	۸۸۰/۴۱۶۴	۵۵۶/۵۷۲۷	۴۵۸/۵۵۹۷	۶۲۴/۶۷۳	۳۲۷/۸۲۷۶	۴۷۵/۳۰۲۱	۴۵۷/۶۲۳۵

مأخذ: سازمان صنایع و معادن استان زنجان، ۱۳۸۶.



## جدول شماره ۶۹- تحلیل وضعیت صنایع شهرستان خدابنده برمبنای شاخص‌های مورد بررسی در سال‌های ۱۳۸۳ - ۱۳۷۶

ردیف	شاخص	شرح شاخص مورد بررسی	۱۳۷۶	۱۳۷۷	۱۳۷۸	۱۳۷۹	۱۳۸۰	۱۳۸۱	۱۳۸۲	۱۳۸۳
۱	ارزش افزوده	ارزش افزوده فعالیت صنعتی	۸۷۶	۲۱۷۷	۶۳۱۳	۴۶۳۷	۴۳۴۱	۵۶۶۷	۱۱۶۷۳	۱۳۶۹۶
۲	شاخص واقعی ارزش افزوده	(ارزش افزوده یکسال منهای ارزش افزوده سال قبل)، تقسیم بر ارزش افزوده سال قبل	-	۱۴۸/۵۲	۶۵/۹۶۲	۲۸/۳۴۲	-۶/۳۸۳۴	۳۰/۵۴۶	۱۰۵/۹۸	۱۷/۳۳۱
۳	بهره‌وری کل	ارزش ستانده به ارزش داده	۱/۳۰۴	۱/۶۹۶	۱/۵۶۶	۱/۷۳۴	۱/۸۰۲	۱/۶۲۱	۱/۹۵	۲/۲۹۹
۴	بهره‌وری نیروی کار	نسبت ارزش افزوده به تعداد کل شاغلان	۱۵/۹۲۷	۳۱/۱	۳۳/۱۴۷	۵۲/۶۹۳	۴۹/۸۹۷	۴۹/۷۱۱	۷۸/۳۴۲	۱۰۳/۷۶
۵	بهره‌وری مواد اولیه	نسبت ارزش افزوده به ارزش مواد اولیه مصرف شده	۰/۳۴۸	۰/۸۲۹	۰/۷۴۲	۱/۰۱۸	۱/۰۸۶	۰/۷۴۲	۱/۳۷۱	۱/۸۷۶
۶	ارزش‌زایی	ارزش افزوده به ارزش ستانده	۰/۲۳۳	۰/۴۱	۰/۳۶۲	۰/۴۲۳	۰/۴۴۵	۰/۳۸۳	۰/۴۸۷	۰/۵۶۵
۷	بهره‌دهی تولید یا کاردهی نسبی	نسبت ارزش افزوده به ارزش محصولات تولید شده	۰/۲۴۵	۰/۴۲۷	۰/۳۵۸	۰/۴۵۸	۰/۴۴۶	۰/۴۲۱	۰/۵۱۶	۰/۶۵۲
۸	رقابت پذیری نیروی کار یا بازدهی تولید	نسبت ارزش افزوده به جبران خدمات	۲/۷۴۶	۴/۰۵۴	۳/۵۳۹	۴/۳۹۱	۴/۲۶۸	۳/۱۸۲	۳/۰۸۴	۳/۶۳
۹	ضریب مکانی بر پایه ارزش افزوده	نسبت ارزش افزوده یک صنعت به کل ارزش افزوده	۱	۱	۱	۱	۱	۱	۱	۱
۱۰	ضریب مکانی بر پایه اشتغال	نسبت تعداد شاغلان یک فعالیت به تعداد کل شاغلان	۱	۱	۱	۱	۱	۱	۱	۱
۱۱	شاخص سرمایه‌بری	ارزش افزوده منهای جبران خدمات تقسیم بر تعداد کل شاغلان	۱۰/۱۱۷	۲۳/۴۲۹	۲۳/۷۸	۴۰/۶۹۶۳	۳۸/۲۰۷	۳۴/۰۸۸	۵۲/۹۴	۷۵/۱۷۴
۱۲	شاخص سودآوری	(ارزش محصولات - ارزش داده‌ها + ارزش سرمایه‌گذاری سالانه + جبران خدمات) تقسیم بر تعداد کل شاغلان	۶۸/۸۱۸	۷۳/۰۸۶	۹۷/۶۴۲	۱۲۲/۹۷	۱۲۲/۲۵	۱۰۰/۸۹	۱۶۷/۳۹	۱۵۶/۴۳
۱۳	شاخص عدم وابستگی به منابع خارجی	نسبت ارزش مواد اولیه خارجی به ارزش کل مواد اولیه	۰/۴	۰/۰۰۲	۰	۰/۱۵۴	۰/۲۴۲	۰	۰/۰۰۵	۰
۱۴	ضریب اشتغال‌زایی درون منطقه‌ای	نسبت تعداد کل شاغلان به تعداد کل کارگاه‌ها	۱۸/۳۳۳	۲۳/۳۳۳	۲۷/۲۵	۲۲	۲۹	۲۸/۵	۲۹/۸	۳۳
۱۵	نرخ شاغلان تولیدی	درصد تعداد شاغلان تولیدی به تعداد کل شاغلان	۷۸/۱۸۲	۸۸/۵۷۱	۷۵/۲۳۹	۸۱/۸۱۸	۸۲/۷۵۹	۷۶/۳۱۶	۷۸/۵۲۳	۷۶/۵۱۵
۱۶	شاخص تبلیغات	نسبت پرداختی بابت تبلیغات (خدمات غیرصنعتی)، به کل فروش	-	-	-	-	-	1E-04	6E-04	2E-04
۱۷	نرخ رشد تحقیقات	(هزینه‌های تحقیقات در یکسال منهای سال گذشته)، تقسیم بر هزینه‌های تحقیقات در سال گذشته	-	-	۱/۵۵۶	-	۷/۸	۰/۸۱۸	-	۱۵
۱۸	ارزش افزوده کارگاهی	نسبت ارزش افزوده به تعداد کارگاه	۲۹۲	۷۲۵/۶۶۶۷	۹۰۳/۲۵	۱۱۵۹/۲۵	۱۴۴۷	۱۴۱۶/۷۵	۲۳۳۴/۶	۳۴۲۴

مأخذ: سازمان صنایع و معادن استان زنجان، ۱۳۸۶.



جدول شماره ۷۰- مقایسه‌ی وضعیت صنایع شهرستان خدابنده نسبت به استان زنجان (به درصد)، بر مبنای تحلیل شاخص‌های مورد بررسی در سال‌های ۱۳۸۳-۱۳۷۶

ردیف	شاخص	شرح شاخص مورد بررسی	۱۳۷۶	۱۳۷۷	۱۳۷۸	۱۳۷۹	۱۳۸۰	۱۳۸۱	۱۳۸۲	۱۳۸۳
۱	ارزش افزوده	ارزش افزوده فعالیت صنعتی	۰/۲۴۲۴۶	۰/۵۰۱۹۹۸	۰/۵۲۵۷۳۸	۰/۴۶۸۳۵۸	۰/۳۹۶۳	۰/۵۵۰۶	۰/۶۶۹۶	۰/۵۹۸۳
۲	شاخص واقعی ارزش افزوده	(ارزش افزوده یکسال منهای ارزش افزوده سال قبل)، تقسیم بر ارزش افزوده سال قبل	-	۷۴۱/۴۸۷۸	۱۱۲/۸۱۷۳	۶۴/۳۱۸۶۲	-۵۹/۹۸	-۵۰۶	۱۵۲/۷۶	۵۵/۳۵۱
۳	بهره‌وری کل	ارزش ستانده به ارزش داده	۸۱/۸۰۶۸	۱۱۰	۹۷/۸۱۳۸۷	۱۰۹/۷۴۶۸	۱۱۰/۸۲	۱۰۹/۱۶	۱۲۰/۵۲	۱۴۹/۰۹
۴	بهره‌وری نیروی کار	نسبت ارزش افزوده به تعداد کل شاغلان	۵۵/۱۹۶۷	۹۶/۳۸۳۳	۷۲/۳۹۸۶۵	۸۹/۷۳۲۹۸	۸۱/۹۷۳	۸۷/۶۴۹	۸۵/۸۸۳	۹۲/۲۸
۵	بهره‌وری مواد اولیه	نسبت ارزش افزوده به ارزش مواد اولیه مصرف شده	۴۹/۳۹۱۸	۱۲۹/۵۳۱۳	۱۰۳/۷۷۶۲	۱۵۰/۸۱۴۸	۱۴۴/۸	۱۳۰/۱۸	۱۷۷/۷۶	۲۹۶/۸۴
۶	ارزش‌زایی	ارزش افزوده به ارزش ستانده	۶۲/۴۶۶۵	۱۱۶/۸۰۹۱	۹۶/۵۳۳۳۳	۱۱۵/۲۵۸۹	۱۱۵/۵۸	۱۱۷/۱۳	۱۲۷/۴۹	۱۶۰/۵۱
۷	بهره‌دهی تولید یا کاردهی نسبی	نسبت ارزش افزوده به ارزش محصولات تولید شده	۶۱/۰۹۷۲	۱۱۵/۰۹۴۳	۹۰/۶۳۲۹۱	۱۱۹/۵۸۲۲	۱۱۰/۴	۱۲۰/۶۳	۱۲۹	۱۷۳/۴
۸	رقابت پذیری نیروی کار یا بازدهی تولید	نسبت ارزش افزوده به جبران خدمات	۱۰۴/۴۹	۱۵۳/۹۶۸۹	۱۲۱/۶۵۶۹	۱۳۸/۰۳۸۴	۱۴۸/۹۷	۱۳۹/۳۲	۱۰۶/۲	۱۱۵/۱۳
۹	ضریب مکانی بر پایه ارزش افزوده	نسبت ارزش افزوده یک صنعت به کل ارزش افزوده	۱۰۰	۱۰۰	۱۰۰	۱۰۰	۱۰۰	۱۰۰	۱۰۰	۱۰۰
۱۰	ضریب مکانی بر پایه اشتغال	نسبت تعداد شاغلان یک فعالیت به تعداد کل شاغلان	۱۰۰	۱۰۰	۱۰۰	۱۰۰	۱۰۰	۱۰۰	۱۰۰	۱۰۰
۱۱	شاخص سرمایه‌بری	ارزش افزوده منهای جبران خدمات تقسیم بر تعداد کل شاغلان	۵۶/۶۵۱۴	۱۱۷/۰۶۳۱	۷۹/۱۴۵۳۱	۱۰۱/۰۶۸	۹۶/۴۱۷	۱۰۶/۹۳	۸۸/۵۱۲	۹۷/۸۹۹
۱۲	شاخص سودآوری	(ارزش محصولات - ارزش داده‌ها + ارزش سرمایه‌گذاری سالانه + جبران خدمات)، تقسیم بر تعداد کل شاغلان	۱۰۱/۲۰۷	۹۸/۱۹۲۹۶	۸۶/۰۲۰۶۱	۷۵/۶۶۴۵۳	۷۵/۶۱۲	۶۰/۵۴	۷۰/۶۱۱	۵۱/۸۱
۱۳	شاخص عدم وابستگی به منابع خارجی	نسبت ارزش مواد اولیه خارجی به ارزش کل مواد اولیه	۱۸۰/۱۸	۱/۰۸۶۹۵۷	۰	۱۷۹/۰۶۹۸	۳۰۲/۸۶	۰	۴/۲۷۳۵	۰
۱۴	ضریب اشتغال‌زایی درون منطقه‌ای	نسبت تعداد کل شاغلان به تعداد کل کارگاه‌ها	۲۱/۳۷۷۱	۲۵/۸۶۷۷۸	۲۶/۳۳۳۴۲	۲۱/۶۵۹۹۴	۲۷/۷۱۷	۲۶/۶۹۸	۲۹/۹۳۷	۳۱/۹۳
۱۵	نرخ شاغلان تولیدی	درصد تعداد شاغلان تولیدی به تعداد کل شاغلان	۱۱۴/۴۱۳	۱۲۴/۹۰۹۷	۱۰۴/۰۱۵۲	۱۰۸/۵۱۶۳	۱۱۱/۶۷	۱۰۰/۱۱	۱۰۲/۰۶	۱۰۵/۰۲
۱۶	شاخص تبلیغات	نسبت پرداختی بابت تبلیغات (خدمات غیرصنعتی)، به کل فروش	-	-	-	-	۳۵	۳/۳۳۳۳	۳۰	۱۰
۱۷	نرخ رشد تحقیقات	(هزینه‌های تحقیقات در یکسال منهای سال گذشته)، تقسیم بر هزینه‌های تحقیقات در سال گذشته	-	-۲۵۷/۲۸۲	-۲۹۹۲/۳۱	-۸۰/۸۲۹	۸۱۷/۶۱	-۲۵۵/۶	-۵۵۵/۰۳	۷۱۸/۰۵
۱۸	ارزش افزوده کارگاهی	نسبت ارزش افزوده به تعداد کارگاه	۱۱/۷۹۹۶۴	۲۴/۹۳۲۵۷	۱۹/۰۵۷۹۹	۱۹/۴۳۶۸۷	۲۲/۷۲۰۵۲	۲۳/۳۹۹۵۴	۲۵/۷۱۱۱۱	۲۹/۴۶۴۹۷

مأخذ: سازمان صنایع و معادن استان زنجان، ۱۳۸۶.





## جدول شماره ۷۱- تحلیل وضعیت صنایع شهرستان ایجرود برمبنای شاخص‌های مورد بررسی در سال‌های ۱۳۸۳ - ۱۳۷۶

ردیف	شاخص	شرح شاخص مورد بررسی	۱۳۷۶	۱۳۷۷	۱۳۷۸	۱۳۷۹	۱۳۸۰	۱۳۸۱	۱۳۸۲	۱۳۸۳
۱	ارزش افزوده	ارزش افزوده فعالیت صنعتی	-	-	-	-	-	-	۱۶۲۴	۱۵۲۸
۲	شاخص واقعی ارزش افزوده	(ارزش افزوده یکسال منهای ارزش افزوده سال قبل)، تقسیم بر ارزش افزوده سال قبل	-	-	-	-	-	-	-	-۵/۹۱۱
۳	بهره‌وری کل	ارزش ستانده به ارزش داده	-	-	-	-	-	-	۲/۲۵۲	۲/۰۶
۴	بهره‌وری نیروی کار	نسبت ارزش افزوده به تعداد کل شاغلان	-	-	-	-	-	-	۷۷/۳۳۳	۵۲/۶۹
۵	بهره‌وری مواد اولیه	نسبت ارزش افزوده به ارزش مواد اولیه مصرف شده	-	-	-	-	-	-	۱/۶۹۲	۱/۸۲۸
۶	ارزش‌زایی	ارزش افزوده به ارزش ستانده	-	-	-	-	-	-	-	-۰/۵۱۴
۷	بهره‌دهی تولید یا کاردهی نسبی	نسبت ارزش افزوده به ارزش محصولات تولید شده	-	-	-	-	-	-	-	-۰/۵۳۹
۸	رقابت پذیری نیروی کار یا بازدهی تولید	نسبت ارزش افزوده به جبران خدمات	-	-	-	-	-	-	-	-۱/۷۶
۹	ضریب مکانی بر پایه ارزش افزوده	نسبت ارزش افزوده یک صنعت به کل ارزش افزوده	-	-	-	-	-	-	-	-۱
۱۰	ضریب مکانی بر پایه اشتغال	نسبت تعداد شاغلان یک فعالیت به تعداد کل شاغلان	-	-	-	-	-	-	-	-۱
۱۱	شاخص سرمایه‌بری	ارزش افزوده منهای جبران خدمات تقسیم بر تعداد کل شاغلان	-	-	-	-	-	-	-	-۲۲/۷۵۹
۱۲	شاخص سودآوری	(ارزش محصولات - ارزش داده‌ها + ارزش سرمایه‌گذاری سالانه + جبران خدمات)، تقسیم بر تعداد کل شاغلان	-	-	-	-	-	-	-	-۱۱۴/۹۳
۱۳	شاخص عدم وابستگی به منابع خارجی	نسبت ارزش مواد اولیه خارجی به ارزش کل مواد اولیه	-	-	-	-	-	-	-	-۰
۱۴	ضریب اشتغال‌زایی درون منطقه‌ای	نسبت تعداد کل شاغلان به تعداد کل کارگاه‌ها	-	-	-	-	-	-	-	-۱۴/۵
۱۵	نرخ شاغلان تولیدی	درصد تعداد شاغلان تولیدی به تعداد کل شاغلان	-	-	-	-	-	-	-	-۷۵/۸۶۲
۱۶	شاخص تبلیغات	نسبت پرداختی بابت تبلیغات (خدمات غیرصنعتی)، به کل فروش	-	-	-	-	-	-	-	-۰/۰۰۲
۱۷	نرخ رشد تحقیقات	(هزینه‌های تحقیقات در یکسال منهای سال گذشته)، تقسیم بر هزینه‌های تحقیقات در سال گذشته	-	-	-	-	-	-	-	-۲
۱۸	ارزش افزوده کارگاهی	نسبت ارزش افزوده به تعداد کارگاه	-	-	-	-	-	-	-	-۷۶۴

مأخذ: سازمان صنایع و معادن استان زنجان، ۱۳۸۶.



## جدول شماره ۷۲- مقایسه‌ی وضعیت صنایع شهرستان ایجرود نسبت به استان زنجان (به درصد)، بر مبنای تحلیل شاخص‌های مورد بررسی در سال‌های ۱۳۸۳ - ۱۳۷۶

ردیف	شاخص	۱۳۷۶	۱۳۷۷	۱۳۷۸	۱۳۷۹	۱۳۸۰	۱۳۸۱	۱۳۸۲	۱۳۸۳
۱	ارزش افزوده	-	-	-	-	-	-	۰/۰۹۳۱۵	۰/۰۶۶۷
۲	شاخص واقعی ارزش افزوده	-	-	-	-	-	-	-	-۱۸/۸۸
۳	بهره‌وری کل	-	-	-	-	-	-	۱۳۹/۲۴۶	۱۳۳/۵۹
۴	بهره‌وری نیروی کار	-	-	-	-	-	-	۸۴/۷۷۳	۴۶/۸۶۱
۵	بهره‌وری مواد اولیه	-	-	-	-	-	-	۲۳۶/۶۴۳	۲۸۹/۲۴
۶	ارزش‌زایی	-	-	-	-	-	-	۱۴۵/۸۱۲	۱۴۶/۰۲
۷	بهره‌دهی تولید یا کاردهی نسبی	-	-	-	-	-	-	۱۴۳/۵	۱۴۳/۳۵
۸	رقابت پذیری نیروی کار یا بازدهی تولید	-	-	-	-	-	-	۱۱۶/۹۷۷	۵۵/۸۲
۹	ضریب مکانی بر پایه ارزش افزوده	-	-	-	-	-	-	۱۰۰	۱۰۰
۱۰	ضریب مکانی بر پایه اشتغال	-	-	-	-	-	-	۱۰۰	۱۰۰
۱۱	شاخص سرمایه‌بری	-	-	-	-	-	-	۹۱/۲۳۹۱	۲۹/۶۳۹
۱۲	شاخص سودآوری	-	-	-	-	-	-	۶۴/۷۲۲	۳۸/۰۶۵
۱۳	شاخص عدم وابستگی به منابع خارجی	-	-	-	-	-	-	۰	۰
۱۴	ضریب اشتغال‌زایی درون منطقه‌ای	-	-	-	-	-	-	۱۰/۵۴۸۳	۱۴/۰۳
۱۵	نرخ شاغلان تولیدی	-	-	-	-	-	-	۱۰۵/۲۲	۱۰۴/۱۲
۱۶	شاخص تبلیغات	-	-	-	-	-	-	-	۱۰۰
۱۷	نرخ رشد تحقیقات	-	-	-	-	-	-	-	۹۵/۷۴
۱۸	ارزش افزوده کارگاهی	-	-	-	-	-	-	۸/۹۴۲۶۱۳	۶/۵۷۴۵۴۳

مأخذ: سازمان صنایع و معادن استان زنجان، ۱۳۸۶.

## • تحلیل رگرسیون رتبه بندی فعالیت های صنعتی استان

مدل های رگرسیونی برای مقاصد متعددی از قبیل توصیف داده ها، برآورد پارامترها، پیشگویی و برآورد و کنترل مورد استفاده قرار می گیرند اما در اینجا موضوع مهمی که از طریق رگرسیون می توان مورد بررسی قرار داد، ارتباط بین نتایج رتبه بندی صنایع استان طی سال های ۱۳۸۳ - ۱۳۷۶ و شیب رگرسیونی بود که تعیین نماید، به ازای داده هایی که در طی سال های آتی در هر فعالیت صنعتی وجود خواهد داشت، چه ستانده هایی بدست خواهد آمد؟

با توجه به نتایج رتبه بندی بر مبنای روش میانگین رتبه ها، اطلاعات وسیعی در خصوص ساختار صنایع استان در طی سال های ۱۳۸۳ تا ۱۳۷۶، براساس شاخص های متعدد و جمع بندی نتایج هر فعالیت طی هر شاخص بدست آمد. مجموعه جداول حاوی این اطلاعات تفصیلی در پیوست این گزارش آمده است. در این محاسبات میانگین رتبه ی هر کدام از فعالیت های صنعتی از لحاظ شاخص های تحلیلی و توصیفی و با در نظر گرفتن کدهای ۲ و ۳ و ۴ رقمی ISIC در سطح استان و شهرستان های آن محاسبه شد و در نهایت میانگین رتبه ها برای احصاء نتایج نهایی استخراج شد. در نگاه اول، این مسأله پیش می آید که ساختار صنایع استان از لحاظ نوع صنایع موجود در آن به طور کامل روشن گردیده است. ولی مسأله ی مهم که باید بدان توجه داشت این است که اغلب مدیران و سرمایه گذاران دغدغه ی این موضوع را دارند که با علم به نتایج سال های گذشته ی صنایع موجود استان، آیا می توان پیش بینی های دقیقی برای وضعیت این صنایع در آینده انجام داد؟ و آیا می توان تصمیماتی را برای چشم انداز صنایع استان تا سال ۱۴۰۴ اتخاذ کرد که به عنوان نمونه، از احداث برخی طرح های صنعتی، حمایت بیش تری انجام شود و طرح محوری جایگزین تقاضامحوری گردد (به گونه ای که سرمایه گذاران به سمت برخی طرح های توجیه پذیر در طی سنوات گذشته سوق داده شوند)؟ این سؤالات از طریق تحلیل رگرسیون، قابل پاسخ می باشد.

بدیهی است از آن جا که توابع خطی بدست آمده برای هر فعالیت در مورد رگرسیون، از اطلاعات و داده های اولیه مربوط به آن فعالیت در سال های ۱۳۸۳ - ۱۳۷۶، استخراج گردیده است، این امر به عنوان پیش بینی وضعیت آینده بر مبنای وضعیت گذشته تلقی شده و انتظار می رود، با تلفیق نتایج آن با نتایج رتبه بندی های فوق به همراه بررسی وضعیت تازه تأسیس بودن یا متزلزل یا پایدار بودن صنایع موجود استان در طی سال های ۱۳۸۳ تا ۱۳۷۶، در مجموع ساختار نهایی صنایع استان روشن گردد. در ذیل به تشریح نتایج حاصل از مدل رگرسیونی پرداخته می شود.

در جدول فشرده ذیل، چندین موضوع در کنار هم آورده شده است:

- شماره ی ردیف در جدول بیانگر این موضوع است که هر فعالیت صنعتی در کد ۳ رقمی ISIC در سطح استان زنجان، در جدول های پیشین چه ردیفی را به خود اختصاص داده است. این کار به جهت سهولت خوانندگان در انجام مقایسه های تطبیقی

نتایج این جدول با جدول‌های پیشین صورت گرفته است (چرا که در این جدول، ملاک رتبه فعالیت‌ها است و در جدول‌های پیشین، ملاک شماره‌ی ردیف هر فعالیت بوده است).

- درج شماره‌ی کد فعالیت نیز، بر اساس همان سیاست فوق بوده و بیانگر کد عددی هر فعالیت صنعتی در کد ۳ رقمی ISIC در سطح استان زنجان می‌باشد.

- معادله‌ی رگرسیون، معادله‌ای است که با توجه به ادغام اطلاعات مربوط به کلیه شاخص‌های توصیفی و تحلیلی و اطلاعات اولیه مربوط به فعالیت‌های صنعتی استان در طی سال‌های ۱۳۸۳ تا ۱۳۷۶، جهت پیش‌بینی و تعیین شیب رشد هر فعالیت در مجموع بدست آمده است. ضمن این که در ستون بعدی، شیب مدل، جهت رتبه‌بندی توجیه‌پذیری فعالیت، به جداگانه آورده شده و نشان می‌دهد که هر فعالیتی بیش‌ترین شیب را داشته، احتمال بیش‌تری وجود دارد که از یک داده خاص، ستانده‌های بیش‌تری را بدست آورد.

- دو ستون بعدی مربوط به میانگین میانگین کل نتایج شاخص‌ها و رتبه حاصل از ادغام کل شاخص‌ها و کل سال‌ها می‌باشد. دلیل این که صرفاً به رتبه‌ی حاصل از ادغام کل شاخص‌ها و کل سال‌ها توجه نشده و عدد مربوط به میانگین میانگین کل نتایج شاخص‌ها نیز در این جدول درج شده است، به خاطر این است که فاصله‌ی عددی میانگین‌ها در مورد هر فعالیت نیز مورد توجه قرار گیرد و به فرض مشخص شود که اگر رتبه‌ی ۳ فعالیت به ترتیب ۱، ۲ و ۳ است؛ آیا فاصله آنها نیز با همدیگر به یک اندازه است یا خیر؟ این موضوع از آن جهت اهمیت دارد که در جدول زیر باید چند شاخص با هم مقایسه شوند تا رتبه‌ی نهایی مربوط به هر فعالیت صنعتی، حداقل در کد ۳ رقمی ISIC بدست آید.

رتبه‌بندی این موضوع در ستون اول تحت عنوان رتبه‌بندی نهایی درج شده است و بیانگر آن است که فعالیت‌های صنعتی در کد ۳ رقمی ISIC در سطح استان زنجان بر اساس ۳ معیار نهایی مشتمل بر:

الف) رتبه مربوط به شیب (رشد) حاصل از مدل رگرسیون.

ب) میانگین میانگین کل نتایج شاخص‌های توصیفی و تحلیلی و رتبه حاصل از ادغام کل شاخص‌ها در کل سال‌ها.

ج) تعداد کارگاه‌های صنعتی موجود در هر سال و متزلزل یا پایدار بودن آنها در طی سال‌های ۱۳۸۳ تا ۱۳۷۶.

رتبه‌بندی شده و در اصل رتبه‌ی ۱ نشان می‌دهد که با توجه به جمیع شاخص‌ها و متغیرهای قابل بررسی، آن فعالیت نسبت به سایر فعالیت‌های صنعتی از میزان توجیه‌پذیری بیش‌تری برخوردار است.

به عبارت دیگر، آخرین مرحله از استخراج فعالیت‌های صنعتی توجیه‌پذیر در این بخش، انطباق نتایج بدست آمده از مدل رگرسیون (به جهت چشم‌انداز آینده صنایع)، با نتایج بدست آمده از رتبه‌بندی فعالیت‌های صنعتی براساس شاخص‌های ۱۸ گانه (به جهت بررسی وضع گذشته و حال) و تطبیق آن نتایج با پایداری و ماندگاری یا عدم تأثیرپذیری از شرایط محیطی و... صنایع می‌باشد.

به عبارت دیگر، در آخرین مرحله این موضوع مهم مورد بررسی قرار می‌گیرد که کدام یک از واحدهای صنعتی ۱۰ نفر کارکن و بیش‌تر که در سطح استان زنجان موجود بودند، در طی دوره‌ی فعالیت توانسته‌اند از شرایط محیطی کمتر تأثیر بپذیرند و به عبارتی ماندگارتر بوده و در عین حال از شیب مناسب (میزان ستانده بدست آمده از یک داده خاص در آینده) و رتبه مناسب از لحاظ شاخص‌های ۱۸ گانه مربوط به سنجش توجیه‌پذیری اقتصادی و بازار (در گذشته و حال)، برخوردار بوده‌اند. در این بخش مطابقت‌های لازم صورت پذیرفته و نتایج نهایی در جدول فشرده ذیل، به ترتیب بیش‌ترین میزان توجیه‌پذیری به کمترین میزان توجیه‌پذیری بدست آمده است:

جدول شماره‌ی ۷۳- رتبه‌بندی نهایی فعالیت‌های صنعتی استان زنجان بر مبنای کد ۳ رقمی ISIC از لحاظ توجیه‌پذیری

(براساس ادغام و مقایسه‌ی کلیه‌ی شاخص‌ها و متغیرهای ارزیابی)

رتبه حاصل از ادغام کل شاخص‌ها در کل سال‌ها	میانگین میانگین کل نتایج شاخص‌ها	رتبه مربوط به شیب (رشد)	شیب معادله	معادله‌ی رگرسیون	عنوان فعالیت صنعتی	شماره کد فعالیت	شماره ردیف در جداول	رتبه‌بندی نهایی
۱	۵,۶	۴	۲,۱۶۸	$y=2.168x+74842$	تولید دستگاه‌های توزیع و کنترل نیروی برق	۳۱۲	۳۱	۱
۲	۷,۸۴	۳	۲,۱۷۵	$y=2.175x+25898$	تولید فلزات اساسی گران‌بها و فلزات اساسی غیر آهنی	۲۷۲	۲۳	۲
۳	۱۰,۵۲	۳۷	۱,۲۲۳	$y=1.223x+25898$	توزیع سیم و کابل عایق‌بندی شده	۳۱۳	۳۲	۳
۴	۱۲,۳۶	۱۸	۱,۵۸۸	$y=1.588x+14931$	ریسندگی، بافندگی و تکمیل منسوجات	۱۷۱	۶	۴
۶	۱۳	۱۴	۱,۷۳۷	$y=1.737x+481.2$	تولید قطعات و ملحقات برای وسایل نقلیه موتوری و موتور آن‌ها	۳۴۳	۳۷	۵
۵	۱۲,۶۴	***	***	*****	تولید و تعمیر تجهیزات راه آهن	352	38	۶
۷	۱۳,۲۸	۱۹	۱,۵۴۸	$y=1.548x+2091$	تولید شیشه و محصولات شیشه‌ای	۲۶۱	۲۰	۷
۸	۱۴,۳۲	۱۷	۱,۶۰۹	$y=1.609x+1815$	تولید ماشین‌آلات با کاربرد خاص	۲۹۲	۲۸	۸

ادامه‌ی جدول شماره‌ی ۷۳- رتبه‌بندی نهایی فعالیت‌های صنعتی استان زنجان بر مبنای کد ۳ رقمی ISIC از لحاظ

توجیه‌پذیری (بر اساس ادغام و مقایسه‌ی کلیه‌ی شاخص‌ها و متغیرهای ارزیابی)

رتبه حاصل از ادغام کل شاخص‌ها در کل سال‌ها	میانگین میانگین کل نتایج شاخص‌ها	رتبه مربوط به شیب (رشد)	شیب معادله	معادله رگرسیون	عنوان فعالیت صنعتی	شماره کد فعالیت	شماره ردیف در جداول	رتبه‌بندی نهایی
۱۲	۱۶,۰۴	۵	۲,۱۰۲	$y=2.102x+178$	تولید محصولات کانی غیرفلزی طبقه نشده در جای دیگر	۲۶۹	۲۱	۹
۱۸	۱۷,۷۲	۱	۲,۴۹۱	$y=2.491x-4811$	تولید وسایل و ابزار پزشکی و وسایل ویژه اندازه‌گیری و کنترل و آزمایش و دریاوردی و منظوره‌های دیگر به جز ابزارهای ایتیکی	۳۳۱	۳۵	۱۰
۱۱	۱۵,۶۸	۹	۱,۸۸	$y=1.880x+804$	تولید ماشین آلات با کاربرد عام	۲۹۱	۲۷	۱۱
۹	۱۴,۴۴	۲۴	۱,۴۱۳	$y=1.413x-574$	تولید محصولات پلاستیکی به جز کفش	۲۵۲	۱۹	۱۲
۱۴	۱۶,۶۴	۸	۱,۸۹۴	$y=1.894x+2213$	تولید مواد شیمیایی اساسی	۲۴۱	۱۵	۱۳
۱۵	۱۶,۸۸	۱۱	۱,۷۹۷	$y=1.797x-527$	تولید محصولات از دانه‌های آسیاب شده و نشاسته و محصولات و محصولات نشاسته‌ای و غذای آماده برای حیوانات	۱۵۳	۳	۱۴
۱۳	۱۶,۶	۱۶	۱,۶۲۷	$y=1.627x+1449$	تولید سایر محصولات فلزی فابریکی و فعالیت‌های خدمات فلزکاری	۲۸۹	۲۶	۱۵
۱۰	۱۵,۵۶	۳۸	۱,۱۷۷	$y=1.177x+44577$	تولید موتورهای برق، ژنراتور و ترانسفورماتور	۳۱۱	۳۰	۱۶
۱۶	۱۷,۴	۲۵	۱,۳۹۸	$y=1.398x-5806$	تولید سایر منسوجات	۱۷۲	۷	۱۷
۱۷	۱۷,۶۸	۳۰	۱,۳۱۹	$y=1.319x+24857$	تولید سایر محصولات غذایی	۱۵۴	۴	۱۸
۱۹	۱۸,۱۶	۳۵	۱,۲۷۱	$y=1.271x+985$	دیباغی و عمل آوردن چرم و ساخت کیف و چمدان و زین و یراق	۱۹۱	۱۰	۱۹
۲۰	۱۹,۶	۲۰	۱,۵۴۲	$y=1.542x+477$	تولید سایر محصولات شیمیایی	۲۴۲	۱۶	۲۰
۲۱	۱۹,۹۲	۲۳	۱,۴۶۱	$y=1.461x+1137$	تولید محصولات اولیه آهن و فولاد	۲۷۱	۲۲	۲۱
۲۲	۲۰,۶۴	۲۱	۱,۵۱	$y=1.510x+1246$	تولید فرآورده‌های نفتی تصفیه شده	۲۳۲	۱۴	۲۲
۲۷	۲۳,۸	۲	۲,۲۰۹	$y=2.209x-697$	تولید محصولات از چوب و چوب پنبه و نی و مواد حصیری	۲۰۲	۱۲	۲۳
۲۶	۲۳,۵۲	۷	۲,۰۲۹	$y=2.029x-698$	تولید گیرنده‌های تلویزیون و رادیو و دستگاه‌های ضبط یا پخش صوت و ویدیو و کالاهای وابسته	۳۲۳	۳۴	۲۴
۲۳	۲۱,۰۴	۳۶	۱,۲۲۸	$y=1.228x+4606$	تولید سایر وسایل حمل و نقل طبقه‌بندی نشده در جای دیگر	۳۵۹	۳۹	۲۵
۲۴	۲۱,۴	۳۱	۱,۳۱۴	$y=1.314x+1467$	تولید و عمل آوری و حفاظت گوشت، ماهی، میوه، سبزیجات، روغن‌ها و چربی‌ها از فساد	۱۵۱	۱	۲۶
۲۵	۲۱,۷۲	۳۲	۱,۲۸	$y=1.280x+1590$	ریخته‌گری فلزات	۲۷۳	۲۴	۲۷
۳۱	۲۵,۰۸	۶	۲,۰۷	$y=2.070x+9.5$	تولید پوشاک به استثنای پوشاک از پوست خردار	۱۸۱	۹	۲۸
۲۸	۲۳,۸۸	۲۷	۱,۴۵۸	$y=1.358x+1758$	تولید کاغذ و محصولات کاغذی	۲۱۰	۱۳	۲۹
۲۹	۲۴,۵۲	۲۲	۱,۴۹۶	$y=1.496x+367.4$	تولید مبلمان	۳۶۱	۴۰	۳۰
۳۰	۲۵,۰۸	۱۵	۱,۶۳۴	$y=1.634x-965$	تولید انواع آشامیدنی‌ها	۱۵۵	۵	۳۱
۳۳	۲۵,۸۴	۱۰	۱,۸۳۲	$y=1.832x-1731$	تولید محصولات فلزی ساختمانی، مخازن، انبارها و مولدهای بخار	۲۸۱	۲۵	۳۲
۳۴	۲۵,۹۶	۱۳	۱,۷۵۸	$y=1.758x-378.4$	تولید انواع پارچه و کالاهای کشفاب و قلاب باف	۱۷۳	۸	۳۳
۳۵	۲۷,۶۸	۱۲	۱,۷۷۵	$y=1.775x-365.0$	تولید محصولات لاستیکی به جز کفش	۲۵۱	۱۸	۳۴
۳۲	۲۵,۶۸	۴۰	۱,۱۴۲	$y=1.142x-268$	تولید فرآورده‌های لبنی	۱۵۲	۲	۳۵
۳۶	۳۱,۹۲	۳۹	۱,۱۶۶	$y=1.166x+172.5$	تولید کفش	۱۹۲	۱۱	۳۶

ادامه‌ی جدول شماره‌ی ۷۳- رتبه‌بندی نهایی فعالیت‌های صنعتی استان زنجان بر مبنای کد ۳ رقمی ISIC از لحاظ

توجیه‌پذیری (بر اساس ادغام و مقایسه‌ی کلیدی شاخص‌ها و متغیرهای ارزیابی)

رتبه حاصل از ادغام کل شاخص‌ها در کل سال‌ها	میانگین میانگین کل نتایج شاخص‌ها	رتبه مربوط به شیب (رشد)	شیب معادله	معادله رگرسیون	عنوان فعالیت صنعتی	شماره کد فعالیت	شماره ردیف در جداول	رتبه‌بندی نهایی
۳۷	۳۳٫۸	۳۴	۱٫۲۷۵	$y=1.275x+107.2$	تولید وسایل خانگی طبقه‌بندی نشده در جای دیگر	۲۹۳	۲۹	۳۷
۳۹	۳۵٫۱۶	۲۶	۱٫۳۷۷	$y=1.377x-71.5$	تولید مصنوعات طبقه‌بندی نشده در جای دیگر	۳۶۹	۴۱	۳۸
۲۸	۳۵٫۱۲	۲۹	۱٫۳۴۵	$y=1.345x+25.89$	تولید بدنه، اتاق‌سازی، برای وسایل نقلیه موتوری و ساخت تریلر و نیمه‌تریلر	۳۴۲	۳۶	۳۹
۴۰	۳۶٫۶۸	۲۸	۱٫۳۴۹	$y=1.349x+46.4$	تولید ایاف مصنوعی	۲۴۳	۱۷	۴۰
۴۱	۴۰٫۶	۳۳	۱٫۲۷۷	$y=1.277x+0.0$	تولید سایر تجهیزات الکتریکی طبقه‌بندی نشده در جای دیگر	۳۱۹	۳۳	۴۱

مأخذ: سازمان صنایع و معادن استان زنجان، ۱۳۸۶.

جدول شماره‌ی ۷۴- گروه‌بندی فعالیت‌های صنعتی استان زنجان بر مبنای کد ۳ رقمی ISIC از لحاظ توجیه‌پذیری (بر

اساس ادغام و مقایسه‌ی کلیدی شاخص‌ها و متغیرهای ارزیابی)

گروه بندی فعالیت‌ها در ۴ گروه بر اساس میزان توجیه پذیری d	مجموع شیب نرمال شده و میانگین میانگین نرمال شده شاخص‌ها	شیب نرمال شده (اختلاف از میانگین شیب) a	میانگین میانگین نرمال شده شاخص‌ها b	معادله رگرسیون	عنوان فعالیت صنعتی	شماره کد فعالیت	شماره ردیف در جداول	رتبه‌بندی نهایی C
A	17.46	2.059	15.4	$y=2.168x+74842$	تولید دستگاه‌های توزیع و کنترل نیروی برق	۳۱۲	۳۱	۱
A	15.24	2.083	13.16	$y=2.175x+25898$	تولید فلزات اساسی گران‌بها و فلزات اساسی غیر آهنی	۲۷۲	۲۳	۲
A	8.744	0.104	8.64	$y=1.588x-14931$	ریسندگی، بافندگی و تکمیل منسوجات	۱۷۱	۶	۴
A	8.606	0.606	8	$y=1.737x+481.2$	تولید قطعات و ملحقات برای وسایل نقلیه موتوری و موتور آنها	۳۴۳	۳۷	۵
A	6.855	0.175	6.68	$y=1.609x+1815$	تولید ماشین آلات با کاربرد خاص	۲۹۲	۲۸	۸
A	6.797	1.837	4.96	$y=2.102x+178$	تولید محصولات کانی غیر فلزی طبقه نشده در جای دیگر	۲۶۹	۲۱	۹
A	6.428	3.148	3.28	$y=2.491x-4811$	تولید وسایل و ابزار پزشکی و وسایل ویژه اندازه‌گیری و کنترل و آزمایش و دریاوردی و منظوره‌های دیگر به جز ابزارهای اپتیکی	۳۳۱	۳۵	۱۰
A	6.408	1.088	5.32	$y=1.880x+804$	تولید ماشین آلات با کاربرد عام	۲۹۱	۲۷	۱۱

ادامه‌ی جدول شماره‌ی ۷۴- گروه‌بندی فعالیت‌های صنعتی استان زنجان بر مبنای کد ۳ رقمی ISIC از لحاظ

توجیه‌پذیری (بر اساس ادغام و مقایسه‌ی کلیدی شاخص‌ها و متغیرهای ارزیابی)

رتبه‌بندی نهایی C	شماره ردیف در جداول	شماره کد فعالیت	عنوان فعالیت صنعتی	معادله رگرسیون	میانگین میانگین نرمال شده شاخص‌ها b	شیب نرمال شده (اختلاف از میانگین شیب) a	مجموع شیب نرمال شده و میانگین نرمال شده شاخص‌ها	گروه بندی فعالیت‌ها در ۴ گروه بر اساس میزان توجیه‌پذیری d
۱۳	۱۵	۲۴۱	تولید مواد شیمیایی اساسی	$y=1.894x+2213$	4.36	1.136	5.496	A
۱۴	۳	۱۵۳	تولید محصولات از دانه‌های آسیاب شده و نشاسته و محصولات و محصولات نشاسته‌ای و غذای آماده برای حیوانات	$x1,797y=-527$	4.12	0.809	4.929	A
۱۵	۲۶	۲۸۹	تولید سایر محصولات فلزی فابریکی و فعالیت‌های خدمات فلزکاری	$y=1.627x+1449$	4.4	0.235	4.635	A
۳	۳۲	۳۱۳	توزیع سیم و کابل عایق‌بندی شده	$y=1.223x+25898$	10.48	1.127	9.353	B
۶	38	352	تولید و تعمیر تجهیزات راه آهن	*****	8.36	0	8.36	B
۷	۲۰	۲۶۱	تولید شیشه و محصولات شیشه‌ای	$y=1.548x+2091$	7.72	0.031	7.689	B
۱۲	۱۹	۲۵۲	تولید محصولات پلاستیکی به جز کفش	$y=1.413x 574$	6.56	0.486	6.074	B
۱۶	۳۰	۳۱۱	تولید موتورهای برق، ژنراتور و ترانسفورماتور	$y=1.177x+44577$	5.44	1.282	4.158	B
۱۷	۷	۱۷۲	تولید سایر منسوجات	$y=1.398x 5806$	3.6	0.537	3.063	B
۱۸	۴	۱۵۴	تولید سایر محصولات غذایی	$y=1.319x+24857$	3.32	0.803	2.517	B
۱۹	۱۰	۱۹۱	دباغی و عمل آوردن چرم و ساخت کیف و چمدان و زین و براق	$y=1.271x+985$	2.84	0.965	1.875	B
۲۰	۱۶	۲۴۲	تولید سایر محصولات شیمیایی	$y=1.542x+477$	1.4	0.051	1.349	B
۲۱	۲۲	۲۷۱	تولید محصولات اولیه آهن و فولاد	$y=1.461x+1137$	1.08	0.324	0.756	B
۲۲	۱۴	۲۳۲	تولید فرآورده‌های نفتی تصفیه شده	$y=1.510x+1246$	0.36	0.159	0.201	B
۲۳	۱۲	۲۰۲	تولید محصولات از چوب و چوب پنبه و نی و مواد حصیری	$y=2.209x 697$	2.8	2.198	0.602	C
۲۴	۳۴	۳۲۳	تولیدگیرنده‌های تلویزیون و رادیو و دستگاه‌های ضبط یا پخش صوت و ویدئو و کالاهای وابسته	$y=2.029x 698$	2.52	1.591	0.929	C
۲۸	۹	۱۸۱	تولید پوشاک به استثنای پوشاک از پوست خزدار	$y=2.070x+9.5$	4.08	1.729	2.351	C
۳۱	۵	۱۵۵	تولید انواع آشامیدنی‌ها	$y=1.634x .965$	4.08	0.259	3.821	C



ادامه‌ی جدول شماره‌ی ۷۴- گروه‌بندی فعالیت‌های صنعتی استان زنجان بر مبنای کد ۳ رقمی ISIC از لحاظ

توجیه‌پذیری (بر اساس ادغام و مقایسه‌ی کلیدی شاخص‌ها و متغیرهای ارزیابی)

رتبه‌بندی نهایی C	شماره ردیف در جداول	شماره کد فعالیت	عنوان فعالیت صنعتی	معادله رگرسیون	میانگین میانگین نرمال شده شاخص‌ها b	شیب نرمال شده (اختلاف از میانگین شیب) a	مجموع شیب نرمال شده و میانگین نرمال شده شاخص‌ها	گروه بندی فعالیت‌ها در ۴ گروه بر اساس میزان توجیه‌پذیری d
۳۲	۲۵	۲۸۱	تولید محصولات فلزی ساختمانی، مخازن، انباره‌ها و مولدهای بخار	$y=1.832x-1731$	4.84	0.927	3.913	C
۳۳	۸	۱۷۳	تولید انواع پارچه و کالاهای کشاف و قلاب باف	$y=1.758x-378.4$	4.96	0.677	4.283	C
۳۴	۱۸	۲۵۱	تولید محصولات لاستیکی به جز کفش	$y=1.775x-365.0$	6.68	0.734	5.946	C
۲۵	۳۹	۳۵۹	تولید سایر وسایل حمل و نقل طبقه‌بندی نشده در جای دیگر	$y=1.228x+4606$	0.04	1.11	1.15	D
۲۶	۱	۱۵۱	تولید و عمل آوری و حفاظت گوشت، ماهی، میوه، سبزیجات، روغن‌ها و چربی‌ها از فساد	$y=1.314x+1467$	0.4	0.82	1.22	D
۲۷	۲۴	۲۷۳	ریخته‌گری فلزات	$y=1.280x+1590$	0.72	0.934	1.654	D
۲۹	۱۳	۲۱۰	تولید کاغذ و محصولات کاغذی	$y=1.358x+1758$	2.88	0.672	3.552	D
۳۰	۴۰	۳۶۱	تولید میلان	$y=1.496x+367.4$	3.52	0.206	3.726	D
۳۵	۲	۱۵۲	تولید فرآورده‌های لبنی	$y=1.142x-268$	4.68	1.4	6.08	D
۳۶	۱۱	۱۹۲	تولید کفش	$y=1.166x+172.5$	10.92	1.319	12.24	D
۳۷	۲۹	۲۹۳	تولید وسایل خانگی طبقه‌بندی نشده در جای دیگر	$y=1.275x+107.2$	12.8	0.951	13.75	D
۳۸	۴۱	۳۶۹	تولید مصنوعات طبقه‌بندی نشده در جای دیگر	$y=1.377x-71.5$	14.16	0.607	14.77	D
۳۹	۳۶	۳۴۲	تولید بدنه، اتاقسازی، برای وسایل نقلیه موتوری و ساخت تریلر و نیمه‌تریلر	$y=1.345x+25.89$	14.12	0.715	14.84	D
۴۰	۱۷	۲۴۳	تولید الیاف مصنوعی	$y=1.349x+46.4$	15.68	0.702	16.38	D
۴۱	۳۳	۳۱۹	تولید سایر تجهیزات الکتریکی طبقه‌بندی نشده در جای دیگر	$y=1.277x+0.0$	19.6	0.945	20.54	D

مأخذ: سازمان صنایع و معادن استان زنجان، ۱۳۸۶.

a: برای محاسبه شیب نرمال شده، ابتدا عدد هر شیب از میانگین کل شیب‌ها کسر شده و با توجه به این که ۱۸ شاخص تحلیلی در محاسبات مربوط به میانگین میانگین کل نتایج شاخص‌ها مورد استفاده بوده است، هنگام نرمال کردن شیب حاصل از مدل رگرسیون، نسبت ۴ به ۱ بین میانگین میانگین کل نتایج شاخص‌ها و شیب در نظر گرفته شده است.

b: برای محاسبه میانگین میانگین نرمال شده شاخص‌ها عدد هر خانه مربوط به میانگین میانگین شاخص‌ها از میانگین مجموع کل آنها کسر شده است.

c: رتبه بندی نهایی بر مبنای مجموع شیب نرمال شده و میانگین میانگین نرمال شده شاخص‌ها بوده است.

d: همچنین گروه بندی فعالیت‌ها در ۴ گروه بر اساس میزان توجیه‌پذیری به ترتیب زیر صورت گرفته:

- در هر کدام از خانه‌های a و b که هر دو عدد مثبت بوده، بیانگر توجیه‌پذیری هم از نظر کلیه شاخص‌ها و هم از نظر شیب مدل رگرسیون بوده است.

- در هر کدام از خانه‌های a و b که a مثبت و b منفی بوده، بیانگر توجیه‌پذیری از نظر کلیه شاخص‌ها و عدم توجیه‌پذیری از نظر شیب مدل رگرسیون بوده است.

- در هر کدام از خانه‌های a و b که a مثبت و b منفی بوده، بیانگر عدم توجیه‌پذیری از نظر شاخص‌ها و توجیه‌پذیری از نظر شیب مدل رگرسیون بوده است.

- در هر کدام از خانه‌های a و b که هر دو عدد منفی بوده، بیانگر عدم توجیه‌پذیری هم از نظر کلیه شاخص‌ها و هم از نظر شیب مدل رگرسیون بوده است.

بنابراین، سرمایه‌گذاران صنعتی و مدیران و متولیان استان جهت ضرورت سرمایه‌گذاری در یک فعالیت خاص یا حمایت از آن می‌توانند، علاوه بر رتبه‌ی نهایی بدست آمده برای هر فعالیت در ستون اول، به‌گروه بندی فعالیت‌ها در ۴ گروه بر اساس میزان توجیه‌پذیری، توجه نموده و به ترتیب گروه‌های A، B، C و D را در اولویت قرار دهند.

• تحلیل تخصص‌های صنعتی استان، تحلیل زنجیره‌های تولید و خوشه‌های صنعتی، تحلیل شیوه‌های غالب تولید و

سطح فناوری به کار گرفته شده در رشته‌های اصلی صنعتی، تحلیل شاخص‌های اصلی اقتصاد صنعتی استان و

#### تحلیل بهره‌وری عوامل تولید

همانطور که در مطالب فوق ملاحظه می‌گردد، تحلیل تخصص‌های صنعتی استان به تفصیل از لحاظ وضعیت رشته فعالیت‌های صنعتی از نظر اشتغال، ارزش افزود و ارزش تولیدات صنعتی مورد بررسی قرار گرفت که در این بخش به جهت رعایت اختصار، به آنها اشاره نمی‌شود لیکن از حیث تحلیل زنجیره‌های تولید و خوشه‌های صنعتی اشاره گردید که زنجیره‌های تولید در استان زنجان معمولاً تاکنون به طور منسجم شکل نگرفته است و با توجه به همجواری با استان‌های بزرگ و صنعتی دیگر مثل تهران، تبریز و قزوین عملاً زنجیره‌های تولید در این استان ضعیف بوده است. با این حال، زنجیره‌هایی که در استان شکل گرفته‌اند یا در حال شکل‌گیری هستند عبارتند از:

• صنایع برق و تولید ترانسفو و سوئیچ؛

• صنایع تولید قطعات خودرو؛

• صنایع سلولزی و تولید نئوپان ملامینه و فیبر فشرده و میز و صندلی و مبلمان و لوازم چوبی آشپزخانه و کابینت‌های MDF؛

• صنایع وابسته به صنعت روی؛

• صنایع نساجی؛

• صنایع تولید الباف مصنوعی و منسوج نبافته و دستمال و فرش؛

• صنایع تولید نخ اکریلیک و نخ فرش ماشینی؛

• صنایع غذایی تولید کیک و کلوچه، نان فانتزی و واحدهای تولید کننده ماکارونی و رشته پلویی و آشی.

از لحاظ تحلیل شیوه‌های غالب تولید و سطح فن‌آوری به کار گرفته شده در رشته‌های اصلی صنعتی، شاخص سرمایه‌بری به عنوان شاخص غالب در استان مورد بررسی قرار گرفته است که نتایج آن نیز در بخش فوق با تفصیل بیش‌تری ارائه گردیده است.

از لحاظ تحلیل شاخص‌های اصلی اقتصاد صنعتی استان و تحلیل بهره‌وری عوامل تولید نیز شاخص‌های متعددی، بیش از آنچه که در شرح خدمات و توضیحات راهنمای برنامه‌ی آمایش مطرح گردیده است، مورد بررسی و تحلیل قرار گرفته که در بخش بررسی ساختار صنایع استان از لحاظ شاخص‌های توصیفی و تحلیلی به تفصیل نتایج مربوطه تشریح گردیده است.

در مجموع ساختار صنعتی استان زنجان، به طور متوازن در پهنه‌ی سرزمینی آن رشد نکرده و در راستای جاده ترانزیت و راه آهن کشیده شده است. به گونه‌ای که بیش از ۶۰ درصد صنایع در شهرستان زنجان، حدود ۳۰ درصد در شهرستان ابهر و کمتر از ۱۰ درصد نیز در شهرستان‌های خرمدره، خدابنده و ماهنشان و ایجرود، قرار گرفته و شهرستان طارم فاقد صنایع مناسب و در خور توجه می‌باشد. ضمن این که بهره‌وری عوامل تولید در صنایع استان نسبت به کشور در سطح پایین‌تری قرار داشته و از ابعاد سایر شاخص‌های توصیفی و تحلیلی نیز نیاز به رسیدگی و حمایت بیش‌تری دارند. با این حال انتظار می‌رود با توجه به وجود زنجیره‌های تولید عمده در زمینه‌های صنایع برق، روی، نساجی، سلولزی و صنایع غذایی و ... امکان تشکیل زنجیره‌های تولید دیگر و وجود برخی صنایع توجیه‌پذیر و با قابلیت بالا در سطح استان و عوامل ژئوپولیتیکی و ظرفیت‌های بالای این استان در جذب سرمایه‌های صنعتی در آینده شاهد رشد فزاینده صنعت در استان بوده و به جهت دارا بودن نیروهای متخصص و نزدیکی به پایتخت و وجود زیربنای لازم، استان زنجان به گزینه مناسبی برای جذب سرمایه‌ها و ایفای نقش مثبت در خصوص تمرکززدایی صنایع از پایتخت تبدیل شود. مشروط بر آن که طرح محوری مدنظر مدیران استان بوده و پهنه‌ی سرزمینی و قابلیت‌های هر کدام از پهنه‌ی سرزمینی استان زنجان در جذب سرمایه‌های صنعتی مورد توجه ویژه قرار گیرد.

## کلیات

معدن مجموعه کانسار (ذخیره‌ی معدنی که بهره‌برداری از آن اقتصادی می‌باشد) و ماشین‌آلات و تسهیلاتی است که به منظور اکتشاف تجهیز و بهره‌برداری و کانه آرابی از آن ایجاد شده است.

معدن در حال بهره‌برداری: معدنی است که دارای مجوز بهره‌برداری از وزارت صنایع و معادن (غیر از شن و ماسه)، می‌باشد و در سال مورد بررسی حداقل ۳۰ روز به صورت پیوسته و یا ناپیوسته مجموعه‌ای از عملیات استخراج برای بدست آوردن کانه‌ی قابل فروش در آن انجام شود.

مدیریت خصوصی: مدیریتی است که توسط افراد یا مؤسسات خصوصی اعمال می‌شود.

مدیریت عمومی: مدیریتی است که توسط وزارتخانه‌ها، سازمان‌های دولتی، نهادهای انقلابی، بانک‌ها و شهرداری‌ها، اعمال می‌شود.

شرکت تعاونی معدنی: نوعی شرکت تعاونی است که در زمینه‌ی استخراج، بهره‌برداری و فروش مواد معدنی استخراج شده از معادن فعالیت دارد.

تولید مواد معدنی: مجموع مواد معدنی حاصل از یک رشته‌ی فعالیت استخراج است که به اشکال گوناگون قابل عرضه به بازار می‌باشد.

کانه آرابی: تمامی عملیات فیزیکی و شیمیایی است که به منظور جدا کردن قسمتی از باطله از کانه و یا تفکیک کانه‌ها از یکدیگر صورت می‌گیرد، اطلاق می‌شود.

ارزش افزوده: عبارت است از ارزش دریافتی‌ها (ستانده‌ها)، منهای ارزش پرداختی‌ها (داده‌ها).

صنایع معدنی: صنایعی می‌باشند که مواد معدنی را به صورت واسطه قابل مصرف در صنایع ساختمانی یا سایر صنایع می‌نماید، مانند: فولاد، سیمان آجر فلزروی مس آلومینیوم و... .

### • بررسی روند تغییرات میزان منابع معدنی استخراج شده، برحسب نوع ماده‌ی معدنی و شهرستان

بررسی روند استخراج مواد معدنی استان زنجان از سال ۸۴ - ۱۳۷۸ که براساس جدول شماره ۳۷ به تفکیک مواد معدنی مشخص

گردیده که به صورت خلاصه مورد بررسی قرار می‌گیرد.

جدول شماره ۷۵- تغییرات تولید مواد معدنی استان

ردیف	سال	میزان تولید	درصد رشد نسبت به سال قبل
۱	۱۳۷۸	۸۸۹۱۷۳	-
۲	۱۳۷۹	۸۷۹۳۷۲	-۱/۱
۳	۱۳۸۰	۸۶۵۰۵۰	-۱/۶
۴	۱۳۸۱	۱۰۵۰۳۵۷	+۲۱/۴
۵	۱۳۸۲	۱۱۴۱۱۲۸	+۸/۶
۶	۱۳۸۳	۱۳۹۰۵۲۲	+۲۱/۸
۷	۱۳۸۴	۱۶۱۳۰۰۰	+۱۵/۴

مأخذ: سازمان صنایع و معادن استان زنجان، ۱۳۸۶.

نمودار شماره ۱۰۲ - میزان استخراج

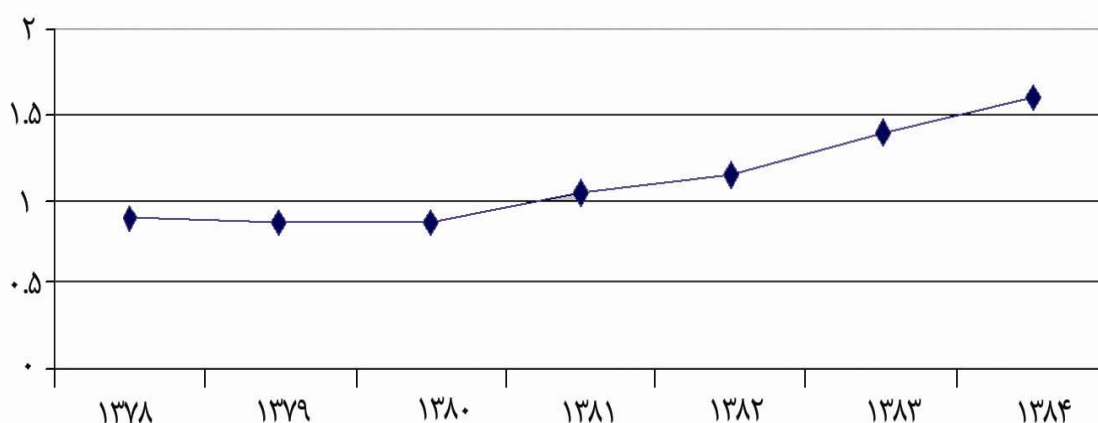

مأخذ: سازمان صنایع و معادن استان زنجان، ۱۳۸۶.

با توجه به بررسی جدول تغییرات فوق رشد منفی را در سال‌های ۸۰-۱۳۷۸، مشاهده می‌کنیم که مربوط به رشد منفی استخراج سرب و روی از معدن انگوران، بوده است و در سال‌های ۸۴-۱۳۸۱، رشد مثبت را مشاهده می‌کنیم که ناشی از افزایش میزان استخراج معدن مذکور بوده است. در مجموع میزان تولید مواد معدنی سال ۱۳۸۴، نسبت به سال ۱۳۷۸، بالغ بر ۸۰/۵٪ بوده که افزایش قابل توجهی را نشان داده است.

علی‌رغم رشد منفی میزان استخراج سرب و روی در سال‌های ۸۰-۱۳۷۸ و رشد ۴۱٪ استخراج آن از سال ۸۴-۱۳۷۸، استخراج سیلیس رشد چشم‌گیری داشته و میزان تولید در سال ۱۳۸۴، نسبت به سال ۱۳۷۸، بالغ بر ۵ برابر شده است ولی در رابطه با سایر مواد

معدنی رشد معناداری مشاهده نمی‌گردد. در عین حال رشد استخراج مواد معدنی سنگ تزئینی گرانیتی و سنگ لاشه در سال‌های ۱۳۸۱-۱۳۸۳، حاکی از رونق در اجرای پروژه‌های عمرانی و ساخت و سازهای شهری می‌باشد. در واقع بیش‌ترین میزان تولید مواد معدنی استان در رتبه‌ی اول سرب و روی و در مقام‌های بعدی سیلیس، فلدسپات، خاک‌های صنعتی، گرانیت، آهن، کائولن، لاشه، براسیت، سولفات منیزیم و پتاسیم و در مقام‌های کم اهمیت‌تر تراورتن، سنگ چینی و منگنز و مس، می‌باشد و با توجه به جدول‌های مربوط در سال ۱۳۸۴، بیش‌ترین تولید مواد معدنی در شهرستان ماهشان به میزان ۹۵۵۲۶۳ تن بوده که فراوان‌ترین آن مربوط به ماده‌ی معدنی سرب و روی به میزان ۸۸۲۰۰۰ تن می‌باشد و درجه‌ی اهمیت بعدی سنگ لاشه، خاک صنعتی، فلدسپات، نمک و براسیت از نظر مقدار قرار دارند.

- شهرستان ابهر: شهرستان ابهر از نظر داشتن تعداد معادن فعال در رتبه‌ی دوم بعد از زنجان قرار دارد و در زمینه‌ی استخراج مواد معدنی نیز رتبه‌ی دوم استان را داشته و میزان تولید آن ۴۲۴۱۳۰ تن می‌باشد که بیش‌ترین مقدار آن مربوط به سیلیس و پس از آن گرانیت و کائولن و خاک‌های صنعتی بوده است.

- شهرستان زنجان: این شهرستان از لحاظ استخراج مواد معدنی در رتبه سوم قرار گرفته که عمدتاً سنگ لاشه و در مقام‌های بعدی به ترتیب فلز فلدسپات، گچ، گرانیت، آهن، خاک‌های صنعتی، نمک و مس، قرار دارد.

### نمودار شماره‌ی ۱۰۳- میزان استخراج از معادن شهرستان‌های استان

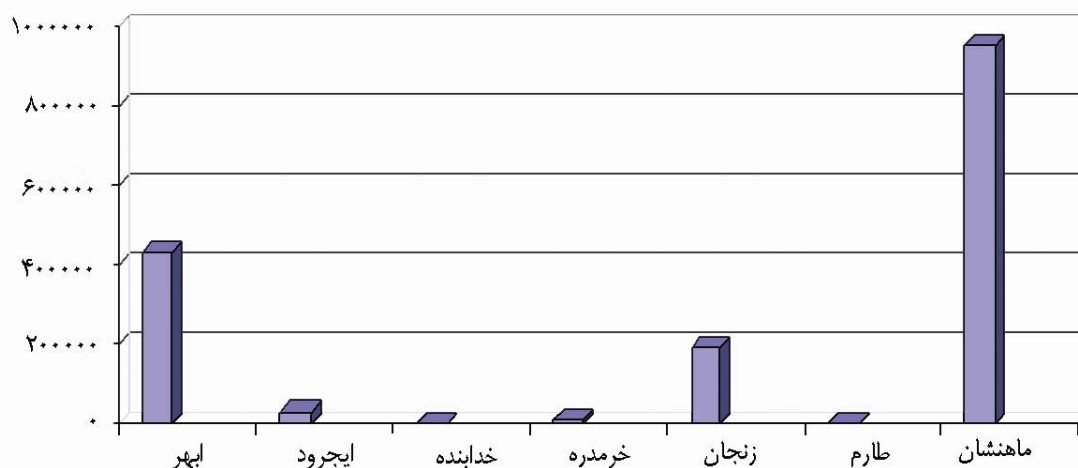

مأخذ: سازمان صنایع و معادن استان زنجان، ۱۳۸۶.

- شهرستان ایجرود: علی‌رغم داشتن تعداد کمتری معادن فعال نسبت به شهرستان‌های خرمدره و خدابنده از نظر استخراج رتبه‌ی چهارم را داشته که کلاً ماده‌ی معدنی گچ بوده است. شهرستان خرمدره در رتبه‌ی پنجم استان قرار دارد که کل

استخراج آن گرانیت بوده و از نظر میزان استخراج شهرستان خدابنده در رتبه‌ی ششم واقع شده و شهرستان طارم هیچ‌گونه استخراجی در زمینه‌ی ماده معدنی نداشته است.

در پایان می‌توان ادعا کرد کل میزان استخراج ماده‌ی معدنی سرب و روی در شهرستان ماهنشان کل میزان استخراج ماده‌ی معدنی سیلیس و کائولن در شهرستان ابهر و ۶۵٪ گرانیت استان نیز در شهرستان ابهر و ۲۴٪ در شهرستان زنجان و ۲۱٪ در شهرستان خرمدره، تولید شده است. ۵۲٪ از فلدسپات استخراجی در شهرستان زنجان و ۴۸٪ آن در شهرستان ماهنشان، تولید شده است. در زمینه‌ی تولید خاک‌های صنعتی نیز معادن شهرستان زنجان، ماهنشان و ابهر استخراج داشته‌اند. جدول‌های شماره‌ی ۵۶-۵۵، وضعیت تولید معادن استان به تفکیک ماده‌ی معدنی و شهرستان را در سال ۱۳۸۴ و جدول شماره‌ی ۳۷، میزان استخراج مواد معدنی در سال‌های ۸۴-۱۳۷۸ را نشان می‌دهد.

### جدول شماره‌ی ۷۶- فرم تأمین اطلاعات شرح خدمات برنامه‌ی آمایش استان

سال								استان	متغیر / شاخص	
۱۳۸۳	۱۳۸۲	۱۳۸۱	۱۳۸۰	۱۳۷۹	۱۳۷۸	۱۳۷۵	۱۳۷۲	کشور	واحد	عنوان
---	۱۱۱۵	۷۷۵	۶۷۹	۷۳۰	۶۸۰	۱۰۳۸	---	استان	نفر	تحلیل روند تغییرات
---	۵۶۵۵۴	۵۵۱۱۲	۵۵۵۶۰	۵۶۵۵۹	۵۵۵۷۵	۵۳۰۴۶	---	کشور		اشتغال بخش معدن استان از کل اشتغال
---	۱۲۰/۲	۱۰۱/۳	۷۰/۶۱۹	۹۶/۹	۴۵/۷۸	۴۹/۹۵۸	---	استان	ریال	تحلیل روند تغییرات بخش معدن از کل ارزش افزوده
---	۵۷۷۲/۰۵۱	۵۰۶۰/۴۲۵	۴۶۱۸/۰۵۰	۳۰۶۸/۰۹۷	۲۴۹۵/۶۷۵	۱۴۲۱/۵۳	---	کشور		تحلیل روند تغییرات بخش معدن از کل ارزش تولیدات
---	۱۵۶۲۳۳	۱۲۹۹۶۵	۱۰۴۳۳۱	۱۱۹۰۵۳۲	۷۱۹۱۶	۶۹۱۱۵	---	استان	ریال	تحلیل روند تغییرات بخش معدن از کل ارزش تولیدات
---	۷۸۵۴۲۳۲	۶۴۸۵۸۰۰	۵۶۷۵۷۸۷	۴۱۷۷۱۸۱	۳۳۸۰/۵۲۵	۱۹۴۱۶۰۰	---	کشور		تحلیل روند تغییرات بخش معدن از کل سرمایه‌گذاری جدید معدنی
---	۵۰/۰۴	۱۱/۲۰۷	۱۸/۸۸	۱۲/۱۴	۷/۱۱۲	۳۴/۹۵۳	---	استان	هزار	تحلیل روند میزان تولیدات معدنی استان از کل تولید معدنی کشور
---	۸۵۷/۴۹۶	۷۱۱/۲۲	۶۶۷/۸۹۷	۳۸۲/۲۷۶	۴۰۳/۱۵۱	۲۹۴/۹۶۲	---	کشور		تن
---	۱۷۴۴	۱۴۹۳	۱۰۷۲/۴	۱۲۰۳/۲	۲۵۵۲	-	---	استان	تن	
۱۰۲۰۰۰	۱۰۵۲۹۰	۹۸۸۲۸	۹۲۶۴۹	۸۱۹۰۹	۷۵۷۵۵	۶۶۹۶۱	---	کشور	تن	

مأخذ:

- ۱- سالنامه‌ی آماری استان، ۱۳۸۲.
- ۲- حساب‌های ملی حساب‌های منطقه‌ای حساب‌های تولید استان‌های کشور، ۱۳۸۲.
- ۳- سالنامه‌ی آماری استان، ۱۳۸۱.
- ۴- سالنامه‌ی آماری استان، ۱۳۸۰.

جدول شماره‌ی ۷۷- وضعیت میزان ذخیره و استخراج مواد معدنی به تفکیک نوع ماده‌ی معدنی (معادن فعال)

ردیف	نوع ماده معدنی	تعداد معادن	میزان ذخیره (تن)	تعداد شاغلین	ظرفیت استخراج	میزان تولید در
۱	گرانیت	۳۹	۲۱۶۸۹۵۳۳	۳۸۹	۲۳۵۰۰۰	۶۷۴۱۲
۲	خاک صنعتی	۱۱	۵۱۶۳۰۰۰	۶۹	۹۳۰۰۰	۵۱۸۸۱
۳	فلدسپات	۱۲	۷۰۹۰۴۴۰	۵۲	۸۹۰۰۰	۵۲۷۲۰
۴	سیس	۱۳	۲۷۵۷۴۳۲۱	۱۰۶	۳۲۳۰۰۰	۳۵۵۰۰۰
۵	سرب و روی	۴	۲۳۷۷۵۰۰۰	۴۲۱	۳۲۰۰۰۰	۸۲۲۰۰۰
۶	آهن	۹	۹۵۷۳۹۴	۵۷	۸۵۰۰۰	۱۵۰۰۰
۷	مس	۳	۱۵۳۵۰۰	۱۹	۱۹۵۰۰	۲۵۰
۸	کائولن	۲	۷۵۰۰۰۰	۱۰	۱۵۰۰۰	۱۱۰۰۰
۹	تراورتن	۴	۵۷۰۲۰۴	۲۶	۲۹۰۰۰	۲۰۰۰
۱۰	زغال سنگ	۱	۱۲۰۰۰	۲	۲۰۰۰	۰
۱۱	تالک شیست	۱	۱۵۰۰۰۰	۲	۱۰۰۰۰	۰
۱۲	براسیت	۲	۱۰۷۸۰	۲۱	۱۷۰۰	۱۷۲۶
۱۳	آهک	۱	۲۰۰۰۰۰	۵	۱۰۰۰۰	۰
۱۴	سنگ چینی	۲	۸۸۶۰۰۰	۱۲	۱۰۰۰۰	۰
۱۵	منیزیت	۱	۱۵۰۰۰	۱	۱۰۰۰	۰
۱۶	پرلیت	۲	۶۵۰۰۰۰	۱۲	۱۸۰۰۰	۰
۱۷	سنگ لاشه	۸	۵۹۴۱۵۰۰	۵۴	۷۳۰۰۰	۱۰۷۰۰۰
۱۸	نمک	۵	۱۰۱۴۲۰۰۰	۲۵	۲۸۰۰۰	۱۸۸۹۴
۱۹	منگنز	۱	۲۵۰۰۰	۵	۳۰۰۰	۳۰۰
۲۰	گچ	۵	۵۱۵۷۰۰۰۰	۳۱	۸۵۰۰۰	۴۷۶۰۰
۲۱	باریتین	۱	۱۷۰۰۰	۷	۳۰۰۰	۰
۲۲	سولفات منیزیم	۱	۶۳۰۰	۸	۸۰۰	۲۲۲
	جمع	۱۲۸	۱۵۷۳۴۸۹۷۲	۱۳۳۴۶	۱۳۴۶۵۰۰	۱۶۱۳۲۰۵

مأخذ: سازمان صنایع و معادن استان زنجان، ۱۳۸۶.



جدول شماره ۷۸- وضعیت ذخیره تولید اشتغال و سرمایه‌گذاری معادن استان به تفکیک شهرستان (معادن فعال)

ردیف	نام شهرستان	تعداد معادن	میزان ذخیره (تن)	تعداد شاغلین (نفر)	میزان سرمایه‌گذاری (هزار ریال)	ظرفیت استخراج سالانه (تن)	میزان استخراج سال ۱۳۸۴	رتبه
۱	ایبهر	۳۹	۳۴۲۰۶۹۰۱	۳۳۷	۱۳۸۳۱۴۵۰	۴۶۸۰۰۰	۴۲۴۱۳۰	۲
۲	ایجرود	۴	۵۴۰۷۵۰۰	۲۶	۱۳۵۱۸۸۴	۴۱۰۰۰	۲۶۲۵۰	۴
۳	خرمدره	۹	۸۸۴۰۰۰۰	۸۷	۵۷۸۱۵۵۲	۴۱۰۰۰	۱۳۳۳۲	۵
۴	خدابنده	۷	۱۱۵۳۷۰۰۰	۴۳	۴۲۳۰۱۳۲	۴۲۰۰۰	۳۰۰۰	۶
۵	زنجان	۲۲	۵۸۹۳۶۲۵۱	۲۰۴	۲۲۵۸۲۶۹۶	۲۸۸۰۰۰	۱۹۱۱۵۰	۳
۶	طارم	-	-	-	-	-	-	۷
۷	ماه‌نشان	۲۷	۳۲۶۳۷۸۲۰	۵۵۱	۷۰۹۵۸۲۲۶	۴۶۲۵۰۰	۹۵۵۳۴۴	۱
	جمع	۱۲۸	۱۵۷۳۴۸۹۷۲	۱۳۳۶	۱۱۸۷۳۵۹۴۰	۱۳۴۲۵۰۰	۱۶۱۳۲۰۵	

مأخذ: سازمان صنایع و معادن استان، ۱۳۸۶.

ریدری استان‌انداری زنجان

جدول شماره‌ی ۷۹- میزان استخراج مواد معدنی به تفکیک نوع ماده‌ی معدنی از سال‌های ۸۴-۱۳۷۸

ردیف	نوع ماده معدنی	میزان استخراج (تن) سال ۱۳۷۸	میزان استخراج (تن) سال ۱۳۷۹	میزان استخراج (تن) سال ۱۳۸۰	میزان استخراج (تن) سال ۱۳۸۱	میزان استخراج (تن) سال ۱۳۸۲	میزان استخراج (تن) سال ۱۳۸۳	میزان استخراج (تن) سال ۱۳۸۴	رتبه‌ی سال
۱	سرب و روی	۶۲۵۷۰۰	۴۵۱۷۲۷	۳۸۹۴۰۲	۵۱۴۸۹۸	۵۴۰۶۶۰	۶۶۴۶۷۱	۸۸۲۰۰۰	۱
۲	سلیس	۷۸۷۶۹	۱۹۵۱۹۲	۲۰۶۴۷۷	۲۸۴۴۹۱	۲۵۵۰۰۰	۳۷۲۵۶۹	۳۵۵۰۰۰	۲
۳	فلدسپات	۴۰۶۶۴	۵۲۰۱۱	۲۶۲۳۷	۳۸۳۷۴	۵۳۶۵۵	۴۴۲۵۰	۵۲۷۲۰	۵
۴	خاک صنعتی	۵۶۷۰۴	۹۷۵۸۵	۱۱۰۱۱۲	۷۷۴۴۰	۶۷۵۰	۶۴۲۴۷	۵۱۸۸۱	۶
۵	نمک سنگ و ابی	۹۳۶۳	۷۰۸۵	۴۶۲۱	۱۱۱۲۰	۶۴۷۴	۱۵۱۸۸	۱۸۸۹۴	۸
۶	سولفات منیزیم و پتاسیم	۱۹۰	۸۰	۴۹۸	۴۰۰	۲۲۶	۱۸۲	۲۲۲	۱۴
۷	براسیت	۲۲۱۳	۲۷۵۴	۲۸۹۱	۲۰۷۹	۲۹۸۷	۲۱۰۵	۱۷۲۶	۱۲
۸	گرانیت	-	۳۶۱۰۱	۶۳۶۹۹	۶۹۹۵۳	۹۵۵۹۹	۸۷۷۲۴	۶۷۴۱۲	۴
۹	گچ	-	۲۹۶۸۷	۱۹۱۸۳	۲۱۳۴۰	۴۰۱۵۷	۵۳۸۰۳	۴۷۶۰۰	۷
۱۰	آهک	-	۱۴۵	۰	۰	۰	-	۰	-
۱۱	سنگ لاشه	-	۵۹۳۶	۱۳۸۰۰	۱۵۲۶۰	۱۱۴۳۶۴	۳۰۲۷۹	۱۰۷۰۰۰	۳
۱۲	منگنز	۳۰۰	۳۰۰	۱۷۰	۰	۰	۱۰۰۰	۳۰۰	-
۱۳	تالک	۴۰۳	-	-	-	-	-	-	-
۱۴	مس	-	۱۷۵	-	۰	-	۱۵۰	۰	۱۳
۱۵	باریتین	-	-	-	-	-	-	۰	-
۱۶	آهن	۳۸۱۴۰	۳۲۴۳۰	۱۸۴۰۰	۱۸۰۴۰	۹۰۰۰	۱۸۲۰۰	۱۵۰۰۰	۹
۱۷	مرمریت	-	۰	۰	۰	۰	۰	۰	-
۱۸	تراورتن	-	۱۲۵۰	۵۰	۰	۰	۰	۲۰۰۰	۱۱
۱۹	پرلیت	-	-	-	۰	۰	-	۰	-
۲۰	منیزیت	-	-	-	۰	۰	-	۰	-
۲۱	آنتی موئن	-	-	-	-	-	-	-	-
۲۲	کائولن	-	-	۱۱۰۵۲	۳۰۰۰	۱۶۲۵۶	۱۳۹۸۸	۱۱۰۰۰	۱۰
۲۳	زغال سنگ	-	-	-	-	-	-	۰	-
۲۴	تالک شیبست	-	-	-	-	-	-	۰	-
۲۵	سنگ چینی	-	۳۸۵۰	-	۰	۰	۰	۰	-
۲۶	دولومیت	-	-	-	۰	۰	۰	۰	-
-	جمع	۸۸۹۱۷۳	۸۷۹۳۷۲	۸۶۵۰۵۰	۱۰۵۰۳۵۷	۱۱۴۱۱۲۸	۱۳۹۰۵۲۲	۱۶۱۳۲۰۵	-

مأخذ: سازمان صنایع و معادن استان، ۱۳۸۶.

تحلیل روند تغییرات ارزش تولیدات بخش معدن استان از کل ارزش تولیدات کشور

بررسی میزان ارزش تولیدات معدنی استان در سال‌های ۱۳۷۵، ۷۸، ۸۲، نشان می‌دهد که غیر از سال ۱۳۸۰ که ارزش تولیدات مواد معدنی نسبت به سال ۱۳۷۹، کاهش داشته و بقیه سال‌ها رشد منطقی داشته و افزایش یافته است که این روند با توجه به کاهش تولید

در سال ۱۳۸۰، نسبت به سال ۱۳۷۹، توجیه پذیر می‌باشد. روند تغییرات در ارزش تولیدات مواد معدنی در استان و کشور و همچنین سهم ارزش تولیدات مواد معدنی استان از ارزش تولیدات کشوری به شرح زیر محاسبه و قابل بررسی است:

**جدول شماره ۸۰- روند تغییرات سهم ارزش تولیدات مواد معدنی کشور و استان (۱۳۷۸-۸۲)**

۱۳۸۲	۱۳۸۱	۱۳۸۰	۱۳۷۹	۱۳۷۸	۱۳۷۵	
۲۱	۱۴/۲	۳۵/۸	۲۳/۵	۷۴/۱	-	روند تغییرات کشوری
۲۰/۲	۲۴/۵	-۱۲/۷	۶۶/۲	۴	-	روند تغییرات استانی

مأخذ: ۱- سالنامه آماری کشور، ۸۲-۱۳۷۸.

۲- سالنامه آماری استان زنجان، ۸۲-۱۳۷۸.

روند تغییرات ارزش تولیدات معدنی استان با ارزش تولیدات معدنی کشور تناسبی ندارد.

**جدول شماره ۸۱- درصد ارزش تولیدات مواد معدنی استان از ارزش تولیدات معدنی کشور**

۱۳۸۲	۱۳۸۱	۱۳۸۰	۱۳۷۹	۱۳۷۸	۱۳۷۵
۱/۹۸	۲	۱/۸	۲/۸۶	۲/۱۲	۳/۵

مأخذ: ۱- سالنامه آماری کشور، ۸۲-۱۳۷۸.

۲- سالنامه آماری استان زنجان، ۸۲-۱۳۷۸.

درصد ارزش تولیدات مواد معدنی استانی از ارزش تولیدات کشور در سال‌های ۱۳۸۲ تا ۱۳۷۸، تا حدودی به هم نزدیک بوده ولی

نسبت به سال ۱۳۷۵، کاهش چشم‌گیری مشاهده می‌شود.

نمودار شماره‌ی ۱۰۴- درصد ارزش تولیدات مواد معدنی استان از ارزش تولیدات کشور سال ۸۲-۱۳۷۵

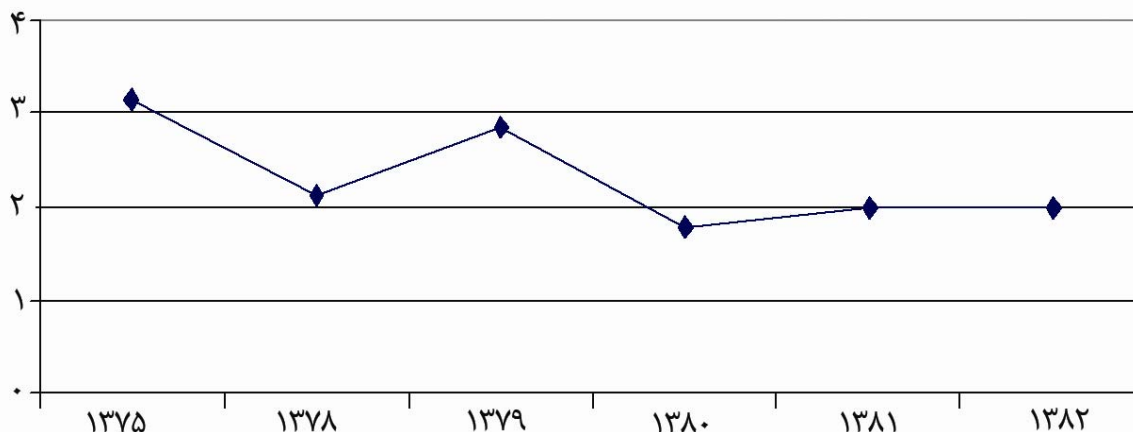

مأخذ: ۱- سالنامه آماری کشور، ۸۲-۱۳۷۵  
 ۲- سالنامه آماری استان زنجان، ۸۲-۱۳۷۵

جدول شماره‌ی ۸۲- تحلیل روند تغییرات ارزش افزوده بخش معدن از کل ارزش افزوده

1382	1381	1380	1379	1378	1375	
+14/2	+9/5	+50	+22/9	+75/5	-	روند تغییرات کشوری
+18/6	+43/4	-27/1	+111/6	-8/36	-	روند تغییرات استانی

مأخذ: ۱- سالنامه آماری کشور، ۸۲-۱۳۷۵  
 ۲- سالنامه آماری استان زنجان، ۸۲-۱۳۷۵

توجه به ارقام فوق نشان می‌دهد که تناسبی بین میزان رشد ارزش افزوده بخش معدن استان با میزان رشد ارزش افزوده بخش معدن کشور وجود نداشته و روند تغییرات نه در کشور و نه در استان روندی ثابت و منطقی نیست و رشد منفی در سال‌های ۱۳۸۰ و ۱۳۷۸، استان توجیه قابل قبولی ندارد و کلاً تغییرات کشوری و استانی (غیر از سال ۸۲)، به صورت مخالف هم رشد نزولی و یا صعودی داشته است.

جدول شماره‌ی ۸۳- درصد ارزش افزوده بخش معدن استان از ارزش افزوده بخش معدن کشور

۱۳۸۲	۱۳۸۱	۱۳۸۰	۱۳۷۹	۱۳۷۸	۱۳۷۵
۲	۲	۱/۵	۳/۱	۱/۸	۳/۵

مأخذ: ۱- سالنامه آماری کشور، ۸۲-۱۳۷۵

۲- سالنامه آماری استان زنجان، ۸۲-۱۳۷۵.

درصد ارزش افزوده مواد معدنی استان نسبت به کشور در سال‌های ۱۳۷۹ و ۱۳۷۵ بالا و تا حدودی به هم نزدیک بودند و بقیه سال‌ها نیز تا حدودی نزدیک به هم بودند و از روند تغییرات در تولید تبعیت کرده و تا حدودی ارتباط منطقی داشته است.

نمودار شماره‌ی ۱۰۵- درصد ارزش افزوده بخش معدن استان از ارزش افزوده بخش معدن کشور در

سال‌های ۸۲-۱۳۷۵

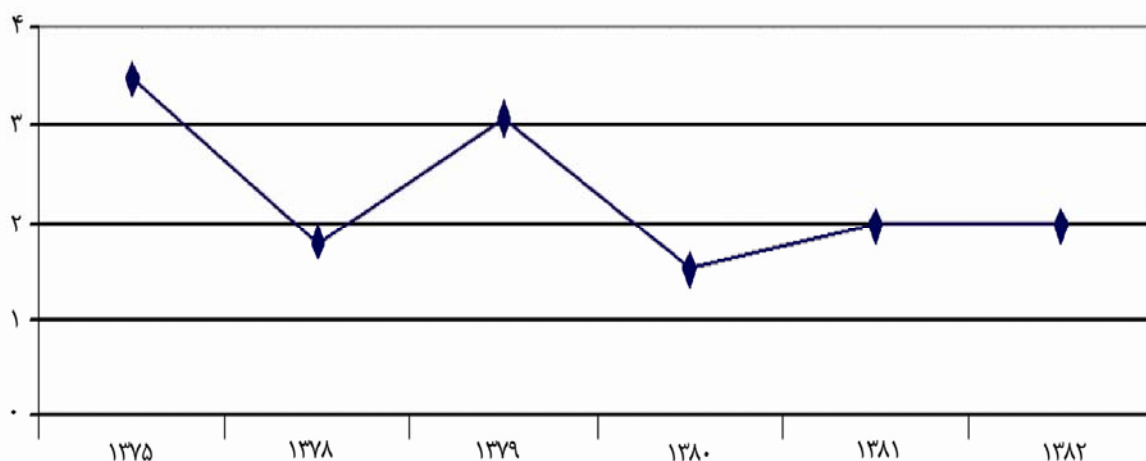

مأخذ: ۱- سالنامه آماری کشور، ۸۲-۱۳۷۵.

۲- سالنامه آماری استان زنجان، ۸۲-۱۳۷۵.

### تحلیل روند تغییرات اشتغال بخش معدن استان از کل اشتغال

بررسی تغییرات اشتغال بخش معدن استان از کل اشتغال در سال‌های ۱۳۸۲ تا ۱۳۷۵، نشان می‌دهد که روند تغییرات اشتغال بین سال ۱۳۷۸ تا ۱۳۷۵، منطقی نبوده، شاید دلیل آن افزایش مکانیزاسیون در معادن بوده است و همچنین روند تغییرات استانی متناسب با روند تغییرات آن در کل کشور نمی‌باشد. در مجموع این تغییرات به تفکیک کشوری و استانی به شرح زیر می‌باشد:

جدول شماره ۸۴- روند تغییرات اشتغال بخش معدن کشور و استان

۱۳۸۲	۱۳۸۱	۱۳۸۰	۱۳۷۹	۱۳۷۸	۱۳۷۵	
+۲/۶	-۰/۸	-۱/۷	+۱/۷	-۴/۷۶	-	روند تغییرات کشوری
+۴۳/۸	+۱۴/۱	+۶/۹	+۷/۳	-۳۴/۵	-	روند تغییرات استانی

مأخذ: ۱- سالنامه آماری کشور، ۸۲-۱۳۷۵

۲- سالنامه آماری استان زنجان، ۸۲-۱۳۷۵.

جدول شماره ۸۵- درصد اشتغال بخش معدن استان از اشتغال بخش معدن کشور

۱۳۸۲	۱۳۸۱	۱۳۸۰	۱۳۷۹	۱۳۷۸	۱۳۷۵
۱/۹۷	۱/۴	۱/۲۲	۱/۲۹	۱/۲	۱/۹۵

مأخذ: ۱- سالنامه آماری کشور، ۸۲-۱۳۷۵

۲- سالنامه آماری استان زنجان، ۸۲-۱۳۷۵.

بررسی روند تغییرات کشوری اشتغال بخش معدن و روند تغییرات استانی بخش معدن ارتباط منطقی را نشان نداده و روند تغییرات استانی متناسب با روند تغییرات کشوری نمی‌باشد.

درصد شاغلین بخش معدن استان از کل اشتغال بخش معدن کشور در سال‌های ۱۳۸۰ و ۱۳۷۹، ۱۳۷۸ تا حدودی در سال ۱۳۸۱ ثابت ولی در سال ۱۳۷۵ و سال ۱۳۸۲، این نسبت بیش‌تر از سال‌های مذکور بوده است که با در نظر گرفتن سهم تولید مواد معدنی استان از تولیدات معدنی کشور که در سال‌های ۱۳۸۲ تا ۱۳۷۸، به ترتیب ۳/۳۶، ۱/۴۷، ۱/۱۶، ۱/۵ و ۱/۶ بوده است. می‌توان نتیجه گرفت، در سال مثلاً ۱۳۷۸، میزان نفر تولید استان بالاتر از نفر تولید کشوری بوده در سال ۱۳۸۲، نفر تولید استان از نفر تولید کشور پایین‌تر می‌باشد.

نمودار شماره‌ی ۱۰۶- درصد اشتغال بخش معدن استان از کل اشتغال بخش معدن کشور سال ۸۲-۱۳۷۵

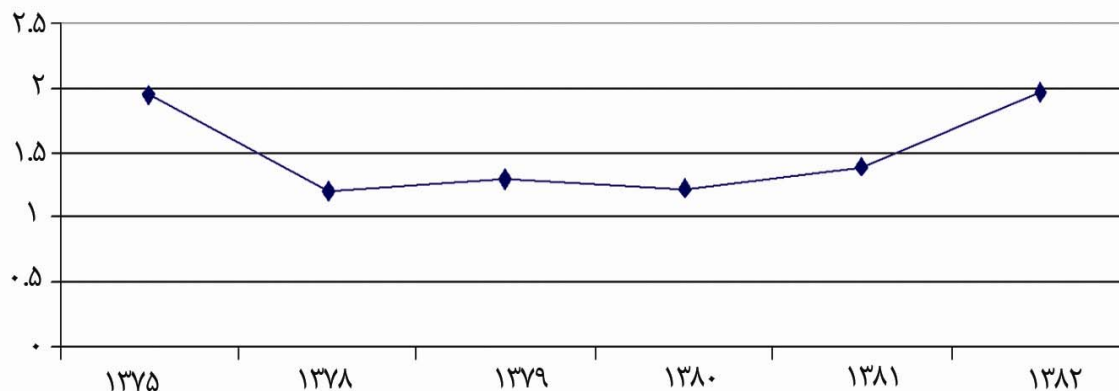

مأخذ: ۱- سالنامه آماری کشور، ۸۲-۱۳۷۵  
 ۲- سالنامه آماری استان زنجان، ۸۲-۱۳۷۵.

تحلیل روند تغییرات سرمایه‌گذاری جدید در بخش معدنی استان از سرمایه‌گذاری جدید معدنی کشور

مقایسه‌ی بررسی میزان سرمایه‌گذاری جدید در بخش معدن استان نشان می‌دهد که میزان سرمایه‌گذاری جدید معدنی در سال ۸۱-۱۳۷۸، نسبت به سال ۱۳۷۵، کاهش شدیدی داشته ولی در سال ۱۳۸۲، جهش بسیار شدیدی صورت گرفته و به ۴/۵ برابر سال قبل رسیده است.

برای بررسی هرچه بیش‌تر روند تغییرات کشوری و استانی و همچنین درصد سرمایه‌گذاری جدید معدنی استان از سرمایه‌گذاری جدید کشوری به شرح زیر محاسبه می‌گردد.

جدول شماره‌ی ۸۶- روند تغییرات سرمایه‌گذاری جدید در بخش معدنی کشور و استان

۱۳۸۲	۱۳۸۱	۱۳۸۰	۱۳۷۹	۱۳۷۸	۱۳۷۵	
۲۰/۵	۶/۴۸	+۷۴/۷	-۵/۲	۳۶/۶	-	روند تغییرات کشوری
+۳۲۴	-۴۰/۳	+۵۵/۵	۷۰/۶	-۷۹۶	-	روند تغییرات استانی

مأخذ: ۱- سالنامه آماری کشور، ۸۲-۱۳۷۵.  
 ۲- سالنامه آماری استان زنجان، ۸۲-۱۳۷۵.

### جدول شماره ۸۷- درصد سرمایه گذاری جدید معدنی استان از سرمایه گذاری جدید کشور

۱۳۸۲	۱۳۸۱	۱۳۸۰	۱۳۷۹	۱۳۷۸	۱۳۷۵
۵/۸	۱/۶	۲/۸	۳/۱۷	۱/۷	۱۱/۸

مأخذ: ۱- سالنامه آماری کشور، ۸۲-۱۳۷۵

۲- سالنامه آماری استان زنجان، ۸۲-۱۳۷۵.

روند تغییرات استانی با روند تغییرات کشوری تناسبی نداشته و سهم سرمایه گذاری جدید معدنی استان از سرمایه گذاری جدید کشور در سال های مذکور با توجه به سهم جمعیت و مساحت کشور مناسب و قابل قبول است ولی با توجه به سهم تعداد معادن فعال استان از معادن فعال کشور که به نسبت کمتر می باشد، می توان نتیجه گرفت که نسبت سرمایه گذاری های معدنی استان از نسبت سرمایه گذاری معدنی کشور پایین تر است که می تواند ناشی از عدم استقبال سرمایه گذاران از سرمایه گذاری در بخش معدن استان و یا کم بازده بودن معادن استان باشد.

### نمودار شماره ۱۰۷- نمودار درصد سرمایه گذاری جدید معدنی استان از سرمایه گذاری جدید کشور سال

۸۲-۱۳۷۸ و ۱۳۷۵

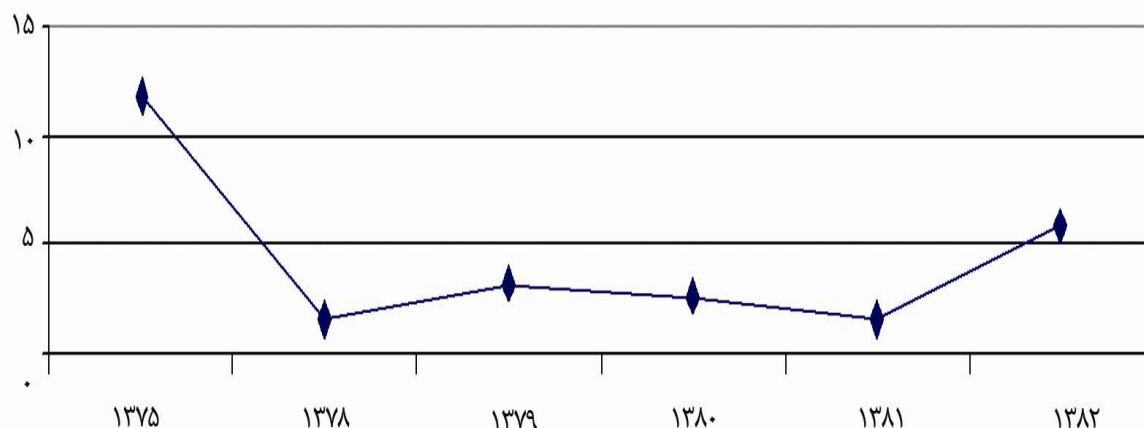

مأخذ: ۱- سالنامه آماری کشور، ۸۲-۱۳۷۵.

۲- سالنامه آماری استان زنجان، ۸۲-۱۳۷۵.



### تحلیل روند میزان تولیدات معدنی استان از کل تولید معدنی کشور (با احتساب معادن شن و ماسه)

روند تغییرات میزان استخراج در استان در مقایسه با روند تغییرات کشوری منطقی نیست و با توجه به در دست داشتن میزان استخراج مواد معدنی (غیر از شن و ماسه)، این امر ناشی از نوسان شدید در میزان تولید شن و ماسه در استان بوده است. بررسی روند نسبت تولید مواد معدنی استان از کل مواد معدنی کشور نتایج را به شرح زیر بیان می کند:

#### جدول شماره ۸۸- روند تغییرات میزان تولیدات معدنی استان در کل مواد معدنی کشور

۱۳۸۲	۱۳۸۱	۱۳۸۰	۱۳۷۹	۱۳۷۸
۱/۶	۱/۵	۱/۱۶	۱/۴۷	۳/۳۶

مأخذ: سازمان صنایع و معادن استان زنجان، ۱۳۸۶.

بررسی روند افزایش استخراج مواد معدنی (غیر از شن و ماسه) که در بخش های دیگر مورد بررسی قرار گرفته متناسب با روند افزایش استخراج مواد معدنی با احتساب معادن شن و ماسه نمی باشد و روند ثابت صعودی و یا نزولی را نشان نمی دهد ولی در هر صورت روند استخراج مواد معدنی (بدون شن و ماسه)، با درصد خوبی به صورت صعودی، می باشد. برای بررسی و ارزیابی بهتر شاخص ها لازم است، سهم تعداد معادن استان از سهم تعداد معادن کشور نیز بررسی شود که به شرح زیر انجام می شود:

#### جدول شماره ۸۹- درصد تعداد معادن فعال استان از تعداد معادن کشور

۱۳۸۲	۱۳۸۱	۱۳۸۰	۱۳۷۹	۱۳۷۸	۱۳۷۵
۳/۶	۲/۸	۲/۲	۲/۷	۲/۹	۲/۶

مأخذ: سازمان صنایع و معادن استان زنجان، ۱۳۸۶.

سهم تعداد معادن فعال استان از تعداد معادن فعال کشور در سال های مختلف، تقریباً یکسان بوده و نوسان قابل توجهی ندارد، لذا اقتضا می کند، سهم شاخص های دیگر متناسب با این سهم باشد که متأسفانه نیست.

### نمودار شماره‌ی ۱۰۸- درصد تعداد معدن استان از تعداد معدن فعال کشور ۸۲-۱۳۷۵

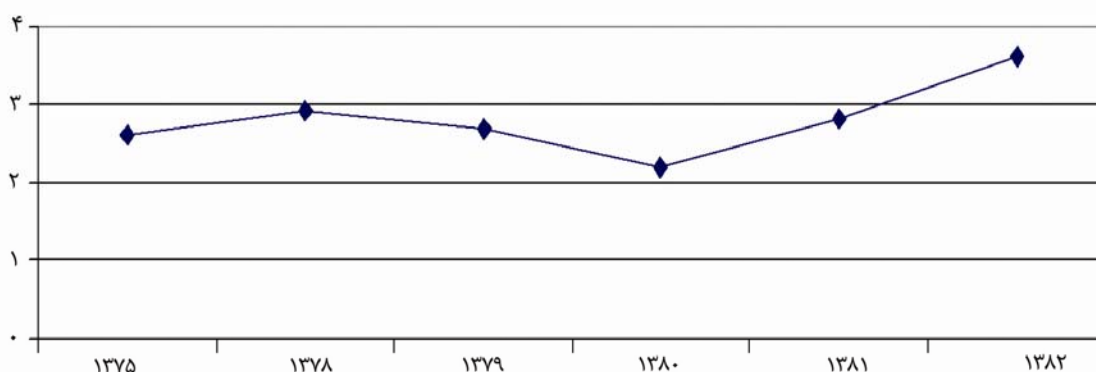

مأخذ: سازمان صنایع و معادن استان، ۱۳۸۶.

### ۱-۳-۲-۱- شناسایی عمده‌ترین قابلیت‌های معدنی استان

به لحاظ شرایط زمین‌شناسی استان زنجان دارای شرایط بسیار مناسبی برای تشکیل کانی‌های معدنی می‌باشد، به طوری که این استان از نظر وجود ذخایر معدنی دارای پتانسیل‌های بسیار غنی بوده و یکی از قطب‌های معدنی کشور علی‌الخصوص ذخایر سرب و روی با عیار مطلوب به حساب می‌آید، کل ذخایر معدنی استان بالغ بر ۵۸۴۶۵۵۵۰۵ تن می‌باشد که ۱۵۷۳۴۸۹۷۲ تن در معادن فعال و ۴۲۷۳۰۶۵۳۳ تن در معادن راکد و غیرفعال واقع شده‌اند، معادن استان دارای ویژگی‌های خاصی است که به شرح زیر بیان می‌گردد:

وجود مواد معدنی منحصر بفرد از قبیل آلونیت (تنها در استان‌های قزوین و زنجان و آذربایجان شرقی)، براسیت آنتی موئن، سرب و روی با عیار بالا و سنگ‌های گرانیتی با رنگ بژ، شکلاتی با نام گرانیت خرمدره و پتاس سنگی و سولفات منیزیم در استان.

تنوع مواد معدنی موجود به قدری است که بالغ بر ۸۵٪ از تنوع معدنی کشور در استان وجود دارد. عملیات استخراج بر روی آنها انجام می‌گیرد، به طوری که ۲۷ نوع از مواد معدنی کشور در استان موجود بوده و بالغ بر ۲۴ نوع ماده معدنی استخراج و روانه‌ی بازار مصرف می‌گردد.

تنوع و ذخایر معدنی استان به شرح جدول شماره‌ی ۳، می‌باشد.

موقعیت مکانی مناسب استان و مجاورت آن با استان‌های صنعتی و مصرف‌کننده مواد معدنی شامل استان‌های، تهران، آذربایجان شرقی و غربی، قزوین، همدان و گیلان، باعث استخراج و عرضه مواد معدنی از معادن و حمل برای مصرف می‌گردد.

جدول شماره‌ی ۶، مشخصات معادن فعال و جدول شماره‌ی ۷، مشخصات معادن راکد و غیرفعال استان را نشان می‌دهد.

داشتن عیار مطلوب و قابل قبول مواد معدنی به شرح زیر:

ذخایر سرب و روی : عیار ذخایر روی متوسط ۲۹٪ به صورت کربناته و ۶٪ سرب است، به طوری سنگ معدن روی بدون انجام فرآوری قابل مصرف در صنایع تولید شمش، روی، می باشد.

عیار ذخایر سیلیس استان : ذخایر عظیم سیلیس در امتداد کوه‌های سلطانیه با عیار ۹۸ تا  $\text{SiO}_2 = ۹۴\%$  و  $\text{Al}_2\text{O}_3 = ۱-۳\%$  و عیار  $\text{Fe}_2\text{O}_3 = ۰/۱\%$  به صورت لایه‌های ضخیم و روش استخراج آسان وجود دارد.

ذخایر تراورتن استان دارای دارای کیفیت و رنگ مناسب نبوده و عمدتاً درجه ۳ هستند.

براسیت موجود در استان منحصر بفرد بوده و عیار  $\text{B}_2\text{O}_5 = ۴۴-۴۰\%$  به صورت کانی اولکسیت، براسیت و کلمانیت می باشد.

ذخایر فلدسپات با عیار ۱۳ تا  $\text{Na}_2\text{O} = ۱۱\%$  که عمدتاً به صورت فلدسپات سدیک حاصل از التراسیون گرانیت دوران حاصل شده‌اند.

ذخایر خاک صنعتی به صورت خاک‌های صنعتی کائولینیتی، مونت موریلونیتی، ایلیتی و بنتونیتی تشکیل شده و عیار ۱۷ تا  $\text{Al}_2\text{O}_3 = ۱۱\%$  می باشد.

ذخایر گچ با عیار  $\text{CaSO}_4 \cdot 2\text{H}_2\text{O} = ۹۸\%$  و  $\text{CaSO}_4$  می باشد.

کوپدهی ذخایر گرانیت در معادن مختلف از ۷۰ تا ۳۰٪ متغیر بوده و رنگ آن در مناطق مختلف استان از کرم، بژ، طوسی، لاجوردی تا صورتی، متفاوت است. مقاومت فشاری قابل قبول داشته و گاها دارای بازی رنگ می باشد.

کوپدهی معادن چینی استان به لحاظ تحمل پدیده‌های زمین شناسی مختلف زیاد مطلوب نبوده و اصلاً مناسب نیست.

معادن نمک دارای عیار متفاوتی است، به طوری معدن نمک سیدلر ۹۹٪ خلوص داشته و در عوض معدن نمک قویی و چهرآباد عیار قابل قبولی برای مصرف خوراکی نداشته و به صورت نمک صنعتی مورد مصرف قرار می گیرد.

معادن سنگ لاشه در منطقه‌ی قره پشتلو دارای قابلیت بسیار خوبی برای تهیه مالون و استفاده در پروژه‌های عمرانی استان و حتی استان‌های مجاور دارد.

معادن مس دارای عیار ۱/۷ تا ۷٪ مس در معادن مختلف می باشد.

ذخایر آهن استان عمدتاً منیتیت و هماتیت می باشند و عیار آنها ۹۰ تا ۵۰ درصد  $\text{Fe}_2\text{O}_3$  می باشد.

قابلیت‌های معدنی شهرستان‌های استان به شرح زیر مورد بررسی قرار می گیرد:

- شهرستان ابهر: میزان کل ذخیره‌ی معدنی معادن مورد بهره‌برداری بالغ بر ۳۴۲۰۶۹۰۱ تن و در معادن راکد و غیرفعال بالغ بر

۲۳۴۱۰۰۰ تن یعنی در مجموع ۳۶۵۴۷۹۰۱ تن، می باشد که شامل مواد معدنی به ترتیب میزان ذخیره موجود سیلیس، گرانیت، سنگ

لاشه، خاک صنعتی، کائولن، آهن و تراورتن در معادن فعال و مرمیت، دولومیت، سیلیس، بارتین و آهک در معادن غیر فعال، می باشد.

کل تعداد معادن این شهرستان ۴۳ فقره می‌باشد که ۳۸ فقره آن فعال و ۵ فقره دیگر غیرفعال و یا در دست واگذاری هستند. همانطور که جدول‌های مربوطه نشان می‌دهد، توانمندی معدنی مهم شهرستان ابهر عمدتاً سیلیس، گرانیت، کائولن و خاک‌های صنعتی بوده و سایر مواد معدنی از اهمیت زیادی برخوردار نیستند، این شهرستان از نظر ذخایر معدنی رتبه‌ی دوم استان را دارد. مشخصات معادن فعال و غیرفعال شهرستان ابهر به شرح جدول‌های شماره‌ی ۱۰-۹ می‌باشد.

- شهرستان ایجرود: میزان کل ذخیره معدنی معادن مورد بهره‌برداری این شهرستان بالغ بر ۵۴۰۷۵۰۰ تن و در معادن راکد و غیرفعال ۴۶۶۰۰۰ تن یعنی در کل بالغ بر ۵۸۷۳۵۰۰ تن، می‌باشد که شامل مواد معدنی به ترتیب میزان ذخیره موجود، گرانیت، گچ، آهک، در معادن فعال و گچ و خاک صنعتی در معادن غیرفعال می‌باشد. کل تعداد معادن این شهرستان ۶ فقره است که ۴ فقره آن فعال و ۲ فقره آن غیرفعال و یا در دست واگذاری می‌باشند. همانطور که جدول‌های مربوطه نشان می‌دهد، این شهرستان توانمندی خوبی نداشته و از موقعیت مناسبی در استان برخوردار نمی‌باشد و از نظر ذخایر معدنی معادن فعال رتبه‌ی ششم استان را دارد. مشخصات معادن فعال و غیرفعال شهرستان به شرح جدول‌های شماره‌ی ۱۲ و ۱۱، می‌باشد.

- شهرستان خدابنده: میزان کل ذخایر معدنی مورد بهره‌برداری این شهرستان ۱۱۵۳۷۰۰۰ تن در معادن فعال و در معادن غیرفعال ۶۶۳۸۰۰۰۰ تن یعنی در مجموع ۷۷۹۱۷۰۰۰ تن، می‌باشد که شامل مواد معدنی به ترتیب میزان ذخیره موجود، نمک، مرمیت، تراورتن، سرب و روی، گچ و بارتیین در معادن فعال و آهک، سنگ لاشه مارن آهکی و مارن رسی، می‌باشد. کل تعداد معادن این شهرستان ۱۲ فقره است که ۷ فقره فعال و ۵ فقره غیرفعال می‌باشد. این شهرستان از نظر توانمندی معدنی رتبه‌ی چهارم استان را دارد ولی تاکنون استفاده قابل توجهی از این منابع نشده است لیکن با توجه به وجود کارخانه سیمان زنجان در این شهرستان در سال‌های آینده شاهد رشد خوبی در فعالیت‌های معدنی شهرستان خواهیم بود. مشخصات معادن فعال و غیرفعال شهرستان به شرح جدول‌های شماره‌ی ۱۴ و ۱۳ می‌باشد.

- شهرستان خرمدره: میزان کل ذخایر معدنی مورد بهره‌برداری این شهرستان ۸۸۴۰۰۰۰ تن و ۳۴۰۰۰۰۰ تن در معادن غیرفعال یعنی در مجموع ۹۱۸۰۰۰۰ تن، می‌باشد که کل تعداد معادن فعال شهرستان ۹ فقره بوده و تنها ۱ معدن غیرفعال دارد که ۸ فقره از معادن فعال، گرانیت و ۱ فقره آن مس، می‌باشد. تنها توانمندی قابل توجه معدنی این شهرستان وجود معادن گرانیت در آن می‌باشد که ۹۹٪ کل ذخیره شهرستان را تشکیل می‌دهد. رتبه‌ی این شهرستان در زمینه‌ی ذخایر معدنی معادن مورد بهره‌برداری ۵، می‌باشد. مشخصات معادن فعال و غیرفعال شهرستان به شرح جدول‌های شماره‌ی ۲۶ و ۲۵، می‌باشد.

- شهرستان زنجان: میزان کل ذخایر معدنی مورد بهره‌برداری شهرستان زنجان ۵۸۹۳۶۲۵۱ تن و میزان ذخایر معادن غیرفعال آن ۲۱۵۷۳۰۰۰۰ تن است، به طوری که کل ذخایر معدنی شهرستان ۲۷۴۶۶۶۲۵۱ تن، می‌باشد که شامل مواد معدنی به ترتیب میزان

ذخیره موجود، گچ، گرانیات، فلدسپات، سنگ لاشه، خاک صنعتی، آهن، پرلیت، مس، نمک و زغال سنگ در معادن مورد بهره‌برداری و در معادن غیرفعال شامل: سنگ لاشه، مرمیت، آهک، گچ، سرب و روی، می‌باشد. کل تعداد معادن این شهرستان ۵۳ فقره است که ۴۲ فقره آن فعال و ۱۱ فقره آن غیرفعال است. این شهرستان از نظر میزان ذخیره مواد معدنی، معادن فعال و غیرفعال رتبه‌ی یک، استان را دارد. البته قسمت عمده‌ی ذخیره معادن غیرفعال استان سنگ لاشه است که چندان با ارزش و دارای اهمیت نیست. مشخصات معادن فعال و غیرفعال شهرستان به شرح جدول‌های شماره‌ی ۲۸ و ۲۷، می‌باشد.

- شهرستان طارم: این شهرستان معادن مورد بهره‌برداری و فعال ندارد ولی از نظر ذخایر معدنی معادن غیرفعال بالغ بر ۱۳۰۱۸۰۰۰۰ تن ذخیره دارد که ۱۳۰ میلیون تن آن آلونیت و کائولینیت و ۱۸۰ هزار تن آن را ذخیره نمک در دو معدن تشکیل می‌دهد. این شهرستان از نظر میزان ذخیره رتبه‌ی دوم، استان را دارد. مشخصات معادن فعال و غیرفعال شهرستان به شرح جدول‌های شماره‌ی ۲۹ می‌باشد.

- شهرستان ماهنشان: کل تعداد معادن فعال و غیرفعال شهرستان ۴۵ فقره، می‌باشد که ۲۷ فقره آن فعال و ۱۸ فقره دیگر غیرفعال هستند. میزان کل ذخیره معدنی معادن مورد بهره‌برداری شهرستان ۳۲۶۳۷۸۲۰ تن و میزان ذخایر معادن غیرفعال آن ۱۱۸۶۹۵۳۳ تن می‌باشد. به طوری که کل ذخایر معدنی شهرستان بالغ بر ۴۴۵۰۷۲۵۳ تن، می‌باشد که شامل مواد معدنی به ترتیب اولویت میزان ذخیره موجود سرب و روی، فلدسپات، خاک صنعتی، نمک، سنگ چینی، پرلیت، تراورتن، تالک شیت و کانی‌های صنعتی با ارزش شامل: منگنز، منیزیت، برامیت و سولفات‌های منیزیم و پتاسیم در معادن فعال و مواد معدنی پتاس، آهک، گچ، چینی، خاک صنعتی و نمک در معادن غیرفعال می‌باشد. این شهرستان دارای مواد معدنی با ارزش و منحصر به فردی مانند: سرب و روی، براسیت، پتاس و کانی‌های صنعتی است. به طوری که می‌توان با اطمینان ادعا کرد که مهم‌ترین شهرستان استان از نظر توانمندی‌های معدنی این شهرستان می‌باشد علی‌رغم این که رتبه‌ی این شهرستان از نظر میزان ذخیره مواد معدنی در ردیف چهارم استان قرار دارد ولی تنوع و ارزش مواد معدنی موجود دارای اهمیت ویژه می‌باشد. مشخصات معادن فعال و غیرفعال شهرستان به شرح جدول‌های شماره‌ی ۳۱ و ۳۰، می‌باشد.

## وضعیت حقوقی بهره‌برداران

از تعداد ۱۲۸ فقره معدن دارای پروانه ۱۱۳ فقره دارای مدیریت خصوصی ۱ فقره دارای مدیریت دولتی (شرکت دولتی) و ۱۴ فقره توسط شرکت تعاونی معدنی مورد بهره‌برداری قرار می‌گیرد. تنها معدن دارای مدیریت دولتی، معدن سرب و روی انگوران می‌باشد که به لحاظ بزرگ بودن آن با توجه به قانون اساسی امکان واگذاری آن به بخش خصوصی وجود ندارد.

مبنای محاسبه‌ی ذخیره معدن: مبنای محاسبه‌ی ذخایر معادن استان آخرین تاریخ صدور پروانه بهره‌برداری است که حداکثر ۷ سال از تاریخ صدور آنها گذشته است (با توجه به اقدامات تطبیق که به لحاظ تصویب قانون معدن جدید از سال ۱۳۷۷ شروع گردیده است)، در واقع می‌توان گفت بعضی از معادن گرانتیت برای فعالیت در ۵۰ سال آینده دارای ذخیره می‌باشند و فقط معدودی از آنها برای استخراج در ۱۰ سال آینده تکافو خواهد داد، این پیش‌بینی با توجه به نسبت ذخیره قطعی موجود به میزان استخراج سالانه کاملاً قابل توجیه به نظر می‌رسد.

در خصوص ماده معدنی سنگ لاشه نیز ذخایر موجود بسیار زیاد بوده و امکان تأمین سنگ لاشه مورد نیاز پروژه‌های عمرانی را حتی تا ۲۰۰ سال آینده را دارند.

در خصوص مواد معدنی فلدسپات و خاک‌های صنعتی کائولین نیز ذخایر موجود می‌تواند بیش از ۵۰ سال از مواد معدنی مورد نیاز صنایع منطقه را تأمین نماید و هیچ نگرانی از بابت عدم تأمین وجود نخواهد داشت.

ماده‌ی معدنی گچ و آهک نیز دارای ذخایر عظیمی بوده و معدن گچ ابراهیم آباد بالغ بر ۴۹۰۰۰۰۰۰ تن ذخیره دارد که با توجه به استخراج متوسط سالانه حداکثر ۴۰۰۰۰ تن برای ۱۲۰۰ سال سنگ گچ مورد نیاز را تأمین خواهد کرد، لذا سرمایه‌گذاری در این زمینه با ریسک عدم امکان تأمین مواد اولیه مواجه نخواهد شد.

معادن سنگ چینی و تراورتن استان نیز دارای مقادیر ذخیره متفاوت می‌باشد، معدن اژدهاتو، کپز و دریند امکان تأمین سنگ مورد نیاز به مدت بیش از ۵۰ سال و ذخیره معدن تراورتن درسجین حدود حداکثر ۵ سال خاتمه خواهد یافت.

معادن باریت استان دارای ذخایر قابل توجهی نبوده و نباید برای سرمایه‌گذاری بیش‌تر از ۵ سال به آن اتکا نمود.

معادن نمک، ذخایر معادن نمک قابل توجه بوده و با اطمینان می‌توان در رابطه با استخراج و حتی فرآوری آنها برنامه‌ریزی نمود.

معادن سیلیس استان دارای ذخایر عظیمی بوده و برای برنامه‌ریزی‌های حتی ۵۰ ساله نیز می‌توان با اطمینان اقدام نمود، علاوه بر معادن موجود ذخایر قابل ملاحظه‌ای هم می‌توان اکتشاف نمود.

معادن آهن: بعضی از معادن آهن دارای ذخایر قابل قبولی هستند که در این رابطه می‌توان در زمینه استخراج ماده معدنی برای

تأمین آهن کارخانجات سیمان حتی برای ۳۰ سال آینده پیش‌بینی‌های لازم را انجام داد، لیکن مقادیر ذخیره موجود آن چنان قابل

توجه نیست، لذا با اتکا به چنین ذخیره‌هایی نمی‌توان برای اجرای طرح‌های ذوب آهن برنامه‌ریزی نمود، لذا باید در این زمینه امکان تأمین مواد اولیه از معادن استان‌های مجاور و یا سنگ آهن وارداتی مورد بررسی قرار گیرد، انجام عملیات اکتشاف در مجاورت محدوده‌های معادن در این زمینه نیز باید مورد توجه قرار گیرد.

ذخایر مس چندان قابل توجه نیستند، لذا برنامه‌ریزی‌های بلندمدت برای سرمایه‌گذاری فعلاً توجیه پذیر نمی‌باشد. ذخایر منگنز و سولفات منیزیم و پتاسیم منیزیت، زغال سنگ قابل توجه نبوده و برای فعالیت‌های بیش از ۵ سال ذخیره نخواهند داشت.

معادن تالکو شیبست، پرلیت و دولومیت برای بیش از ۲۰ سال فعالیت ذخیره کافی دارند. معدن پتاس ایلجاق ذخیره کافی برای فعالیت یک واحد بزرگ برای مدت ۴۰ سال را دارد. معادن سرب و روی استان با توجه به وضعیت موجود و میزان استخراج با در نظر گرفتن ذخیره اکسید و سولفور تا ۱۰ سال پاسخ‌گوی تأمین مواد اولیه مورد نیاز را در شرایط موجود دارد، لذا سرمایه‌گذاری‌ها باید با بررسی‌های دقیق توأم باشد. در رابطه با ذخایر نیز با توجه به میزان ذخیره و میزان استخراج سالانه برای مدت حداقل ۱۰ سال امکان فعالیت وجود دارد.

جدول شماره ۹۰- مشخصات کلی معادن استان در سال ۱۳۸۴

ردیف	نام ماده معدنی	محل و موقعیت	مدت بهره‌برداری (سال)	ذخیره قطعی (تن)		عیار یا درصد کوبدهی	میزان تولید (تن)		میزان سرمایه‌گذاری (هزارریال)	روش استخراج	تعداد پرسنل (نفر)
				ذخیره احتمالی (تن)	---		واقعی	اسمی			
۱	گرانیت حاجی سیران ۱	۶۸ کیلومتری شمال غرب زنجان	۱۵	۱۶۵۴۲۵۷	---	%۷۰	۳۷۵۰	۵۰۰۰	۶۲۱۹۱۶	روپاز	۱۳
۲	گرانیت حاجی سیران ۲	۷۳ کیلومتری شمال غرب زنجان	۱۵	۲۰۰۰۰۰	---	%۷۰	۱۲۰۰	۴۰۰۰	۸۲۴۳۳۴	روپاز	۹
۳	گرانیت حاجی سیران ۳	۸۶ کیلومتری شمال غرب زنجان	۱۵	۵۰۰۰۰۰	---	%۷۵	۹۵۰	۵۰۰۰	۱۲۵۰۸۰۰	روپاز	۷
۴	گرانیت حاجی سیران ۴	۷۵ کیلومتری شمال زنجان	۱۰	۹۵۰۰۰	---	-	۳۵۰۰	۴۰۰۰	۴۹۶۷۶۷	روپاز	۱۱
۵	گرانیت ورمیارسفلی	۷۲ کیلومتری شمال زنجان	۱۰	۱۰۰۰۰۰	---	-	-	۳۵۰۰	۶۳۹۴۲۶۰	روپاز	۱۰
۶	گرانیت برونده	۹۰ کیلومتری شمال زنجان	۸	۳۰۰۰۰	---	-	-	۳۵۰۰	۴۹۸۵۰۰	روپاز	۸
۷	گرانیت سلیمان بلاغی	۷۴ کیلومتری شمال غرب زنجان	۱۵	۳۱۶۰۰	---	%۴۰	۲۵۰۰	۵۰۰۰	۳۰۷۷۰۰	روپاز	۹
۸	گرانیت خراسانلوا	۷۸ کیلومتری جنوب شرق زنجان	۱۵	۱۲۶۶۳۳۸	---	%۷۰	۷۵۰۰	۴۰۰۰	۸۷۲۵۹۴	روپاز	۹
۹	گرانیت خراسانلوا ۲	۷۸ کیلومتری جنوب شرق زنجان	۱۵	۱۴۸۶۸۲۰	---	%۷۰	۱۰۲۵ ۵	۳۰۰۰	۶۷۳۱۲۵	روپاز	۳۳

ادامه‌ی جدول شماره‌ی ۹۰- مشخصات کلی معادن استان در سال ۱۳۸۴

ردیف	نام ماده معدنی	محل و موقعیت	مدت بهره‌برداری (سال)	ذخیره (تن)		عبار یا درصد کوبدهی	میزان تولید (تن)		میزان سرمایه‌گذاری (هزارریال)	روش استخراج	تعداد پرسنل (نفر)
				ذخیره قطعی (تن)	ذخیره احتمالی (تن)		واقعی	اسمی			
۱۰	گرانیت خراسانلو ۳	۷۳ کیلومتری جنوب شرق زنجان	۱۵	۴۰۰۰۰۰	---	۳۰٪	۲۷۵	۳۰۰۰	۴۶۲۸۳۴	روباز	۸
۱۱	گرانیت خراسانلو ۴	۷۶ کیلومتری جنوب شرق زنجان	۱۰	۱۰۰۰۰	---	-	۳۵۰۰	۳۵۰۰	۴۴۹۶۵۸	روباز	۱۱
۱۲	گرانیت گوادر ۱	۷۷ کیلومتری جنوب شرق زنجان	۱۵	۲۲۸۳۰۰۰	---	۷۰٪	۷۹۰۰	۴۰۰۰	۵۰۳۵۰۹	روباز	۲۲
۱۳	گرانیت گوادر ۲	۸۰ کیلومتری جنوب شرق زنجان	۵	۲۷۸۵۰۸	---	---	-	۵۰۰۰	۷۳۱۰۰۰	روباز	۲۲
۱۴	گرانیت گوادر ۳	۷۴ کیلومتری جنوب شرق زنجان	۱۰	۱۰۵۰۰۰	---	۳۵٪	-	۳۰۰۰	۴۲۸۳۰۰	روباز	۵
۱۵	گرانیت گوادر ۴	۷۷ کیلومتری جنوب شرق زنجان	۱۰	۹۵۰۰۰	---	۳۵٪	-	۳۰۰۰	۲۷۷۸۴۱	روباز	۱۲
۱۶	گرانیت امیر	۷۴ کیلومتری جنوب شرق زنجان	۱۵	۹۱۵۱۰	---	۷۰٪	-	۳۵۰۰	۷۷۷۳۰۰	روباز	۱۸
۱۷	گرانیت گل‌سنگ	۷۲ کیلومتری جنوب شرق زنجان	۱۵	۱۵۵۰۰۰	---	۳۰٪	۲۱۵۰	۴۰۰۰	۲۳۷۹۵۰	روباز	۷
۱۸	گرانیت جزیق	۷۳ کیلومتری شمال زنجان	۱۰	۱۰۰۰۰۰	---	---	۳۵۰۰	۵۰۰۰	۹۴۸۴۳۳	روباز	۵
۱۹	گرانیت خلیفه لو	۹۵ کیلومتری جنوب شرق زنجان	۱۵	۶۲۲۵۰۰۰	---	---	۱۱۱۷۶	۵۰۰۰	۹۷۷۱۷۵	روباز	۱۱
۲۰	گرانیت خلیفه لو ۲	۸۵ کیلومتری جنوب شرق زنجان	۱۰	۵۰۰۰۰	---	---	۱۰۵۶	۴۰۰۰	۶۹۷۷۴۷	روباز	۷
۲۱	گرانیت ام‌آباد	۷۷ کیلومتری شمال غرب زنجان	۵	۱۳۵۰۰۰	---	۳۰٪	۱۰۰۰	۳۰۰۰	۴۱۵۳۰۰	روباز	۱۱
۲۲	گرانیت کوه زین ۲	۶۷ کیلومتری جنوب شرق زنجان	۱۲	۴۵۰۰۰	---	-	۳۵۲۰	۳۰۰۰	۵۳۴۲۹۲	روباز	-



ادامه‌ی جدول شماره‌ی ۹۰- مشخصات کلی معادن استان در سال ۱۳۸۴

ردیف	نام ماده معدنی	محل و موقعیت	مدت بهره‌برداری (سال)	ذخیره قطعی (تن)	ذخیره احتمالی (تن)	عیار یا درصد کوبدهی	میزان تولید (تن)		میزان سرمایه‌گذاری (هزارریال)	روش استخراج	تعداد پرسنل (نفر)
							واقعی	اسمی			
۲۳	گرانیت دو اسب	۷ کیلومتری جنوب شرق زنجان	۵	۵۰۰۰۰	-	-	-	۳۵۰۰	۵۶۷۳۶۷	روباز	۵
۲۴	گرانیت گوادر	۷۵ کیلومتری جنوب شرق زنجان	۱۰	۱۵۰۰۰۰	-	-	۱۲۵۰	۴۰۰۰	۷۹۴۱۲۶	روباز	۱۳
۲۵	گرانیت پالاس ۱	۹۵ کیلومتری جنوب شرق زنجان	۱۰	۳۰۰۰۰۰	-	۲۵٪	۱۰۰۰	۴۰۰۰	۲۵۰۱۰۰	روباز	۱۱
۲۶	گرانیت پالاس ۲	۹۰ کیلومتری جنوب شرق زنجان	۱۲	۱۶۵۰۰۰	-	-	-	۴۰۰۰	۵۰۶۸۰۰	روباز	۱۲
۲۷	گرانیت الوند ۱	۷۹ کیلومتری جنوب شرق زنجان	۱۵	۱۱۲۰۰۰۰	-	-	-	۴۰۰۰	۵۵۵۰۰۰	روباز	۷
۲۸	گرانیت الوند ۲	۸۶ کیلومتری جنوب شرق زنجان	۱۵	۷۰۰۰۰۰	-	-	۱۰۰۰	۵۰۰۰	۰۵۶۴۸۲۰	روباز	۸
۲۹	گرانیت الوند ۳	۸۳ کیلومتری جنوب شرق زنجان	۱۰	۲۰۰۰۰۰۰	-	-	-	۵۰۰۰	۶۴۸۱۶۸	روباز	-
۳۰	گرانیت قره داغ	۷۱ کیلومتری جنوب غرب زنجان	۱۵	۲۹۵۷۵۰۰	-	۵۰٪	-	۶۰۰۰	۶۸۷۸۱۵	روباز	۸
۳۱	گرانیت والایش	۸۵ کیلومتری شمال غرب زنجان	۱۰	۱۰۰۰۰۰۰	-	-	۳۰۰	۳۰۰۰	۶۸۶۵۰۳	روباز	۱۰
۳۲	گرانیت سلیمان بلاغی ۲	۷۵ کیلومتری شمال غرب زنجان	۸	۵۰۰۰۰۰	-	-	۳۰۰	۴۰۰۰	۵۳۴۵۰۰	روباز	۶
۳۳	فلدسپات مرصع	۵۳ کیلومتری جنوب غرب زنجان	۱۵	۵۲۷۰۰۰۰ ---	-	۷۷/۳۸٪ ۱۲/۷٪	-	۱۰۰۰۰	۹۲۰۰۰	روباز پلکانی	۵
۳۴	فلدسپات دوران ریحان	۱۹ کیلومتری جنوب غرب زنجان	۱۰	۱۸۵۲۰۰۰ ---	-	۱۶/۴٪	۱۰۵۰۰	۱۰۰۰۰	۱۶۱۵۰۰۰	روباز	۵
۳۵	فلدسپات مغانلو	۱۰۲ کیلومتری غرب زنجان	۱۵	۳۰۰۰۰۰۰ ---	-	۱۱/۸٪	۵۲۵۰	۱۰۰۰۰	۱۶۳۰۰۴	روباز پلکانی	۵
۳۶	فلدسپات مرصع	۵۳ کیلومتری جنوب غرب زنجان	۱۵	۵۲۷۰۰۰۰ ---	-	۷۷/۳۸٪ ۱۲/۷٪	-	۱۰۰۰۰	۹۲۰۰۰	روباز پلکانی	۵

ادامه‌ی جدول شماره‌ی ۹۰- مشخصات کلی معادن استان در سال ۱۳۸۴

ردیف	نام ماده معدنی	محل و موقعیت	مدت بهره‌برداری (سال)	ذخیره قطعی (تن)		عیار یا درصد کوبدهی	میزان تولید (تن)		میزان سرمایه‌گذاری (هزارریال)	روش استخراج	تعداد پرسنل (نفر)
				ذخیره احتمالی (تن)	---		واقعی	اسمی			
۳۷	فلدسپات مغانلو ۲	۱۰۰ کیلومتر جنوب غرب زنجان	۵	۶۴۶۷۴۰	---	---	۲۰۷۲۰	۱۰۰۰۰	۶۸۹۵۰۰	روباز پلکانی	۵
۳۸	فلدسپات جنت اولنگ	۸۳ کیلومتر غرب زنجان	۱۵	۱۰۰۰۰۰۰	---	۱۳٪	۴۵۰۰	۵۰۰۰	۱۲۸۲۵۰	روباز پلکانی	۵
۳۹	فلدسپات زنگین	۸۲ کیلومتر غرب زنجان	۷	۶۰۰۰۰	---	---	۶۷۰۰	۷۰۰۰	۱۳۸۲۵۰	روباز	۵
۴۰	فلدسپات قره داش	۱۴۵ کیلومتر غرب زنجان	۵	۴۰۰۰۰	---	---	---	۶۰۰۰	۳۷۶۰۰۰	روباز	---
۴۱	خاک صنعتی قره ذاکر	۱۲۶ کیلومتر غرب زنجان	۱۵	۴۶۵۰۰۰	---	۶۷٪ ۱۱/۸٪	۱۶۱۵۳	۱۰۰۰۰	۵۹۸۷۵	روباز پلکانی	۴
۴۲	فلدسپات شاه بلاغی	۳۵ کیلومتر جنوب غرب زنجان	۱۵	۳۸۶۵۰۰	---	---	---	۶۰۰۰	۳۷۶۰۰۰	روباز	---
۴۳	فلدسپات تقی کندی	۸۵ کیلومتر شرق زنجان	۱۰	۵۴۰۰۰۰	---	۱۱/۹۹٪	---	۱۰۰۰۰	۲۴۳۲۵۸	روباز	۴
۴۴	خاک صنعتی فلج ماه‌نشان	۱۰۵ کیلومتر جنوب شرق ماه‌نشان	۱۰	۲۰۰۰۰۰	---	---	۱۰۰۰	۱۰۰۰۰	۱۳۲۲۰۰	روباز	۵
۴۵	خاک صنعتی کلکته	۶۵ کیلومتر جنوب غرب زنجان	۱۰	۵۵۰۰۰۰	---	۵۸/۴۱٪ ۱۳/۸٪	۴۰۰۰	۶۰۰۰	۱۱۰۵۰۰	روباز پلکانی	۴
۴۶	خاک صنعتی مرشون	۱۲۲ کیلومتر جنوب شرق زنجان	۱۵	۲۲۵۰۰۰۰	---	۵۸٪ ۲۴٪	۱۵۲۵۰	۱۵۰۰۰	۳۰۴۰۰۰	روباز پلکانی	۹
۴۷	خاک صنعتی ویر	۶۷ کیلومتر جنوب شرق زنجان	۱۰	۱۲۰۰۰۰	---	---	---	۱۰۰۰۰	۱۵۷۴۶۷	روباز پلکانی	۶
۴۸	خاک صنعتی خراسانلو	۸۰ کیلومتر جنوب شرق زنجان	۱۵	۲۴۸۰۰۰	---	۱۵٪	---	۱۰۰۰۰	۲۹۸۸۷۵	روباز پلکانی	۶
۴۹	خاک صنعتی دمیرلو	۶۳ کیلومتر غرب زنجان	۵	۲۰۰۰۰۰	---	---	۷۰۰۰	۷۰۰۰	۳۱۷۳۲۷	روباز	۵

ادامه‌ی جدول شماره‌ی ۹۰- مشخصات کلی معادن استان در سال ۱۳۸۴

ردیف	نام ماده معدنی	محل و موقعیت	مدت بهره‌برداری (سال)	ذخیره قطعی (تن)	ذخیره احتمالی (تن)	عیار یا درصد کوبدهی	میزان تولید (تن)		میزان سرمایه‌گذاری (هزارریال)	روش استخراج	تعداد پرسنل (نفر)
							اسمی	واقعی			
۵۰	خاک صنعتی قره تاز	۱۲۸ کیلومتر جنوب غرب زنجان	۱۵	۲۳۰۰۰۰	---	۱۷/۷	۲۵۰۰	۶۰۰۰	۸۱۷۰۰	روپاز پلکانی	۴
۵۱	خاک صنعتی حاجی‌پچه	۶۵ کیلومتر غرب زنجان	۵	۱۰۰۰۰۰	۱۲۰۰۰۰۰	۶/۸٪	---	۵۰۰۰	۸۶۳۳۳	روپاز	---
۵۲	گچ مهرآباد (گونی)	۶۶ کیلومتر شمال غرب زنجان	۱۰	---	۲۰۰۰۰۰	۹۸/۷٪	۳۵۰	۱۰۰۰۰	۶۶۷۰۰	روپاز	۳
۵۳	گچ ابراهیم آباد	۷۷ کیلومتر غرب زنجان	۱۵	---	۴۹۰۰۰۰۰	۹۸٪	۲۱۰۰۰	۴۰۰۰۰	۱۷۷۰۰۰	روپاز پلکانی	۵
۵۴	گچ قمچه قای	۵۰ کیلومتر جنوب زنجان	۱۰	---	۱۰۵۰۰۰۰	۹۸٪	۱۵۰۰۰	۵۰۰۰	۵۹۵۰۰	روپاز	۸
۵۵	اهک قمچه قای	۵۱ کیلومتر جنوب زنجان	۱۰	---	۲۰۰۰۰۰	۶/۲۴٪	---	۱۰۰۰۰	۵۵۵۶۷	روپاز پلکانی	---
۵۶	پرلیت آقکند	۷۲ کیلومتر غرب زنجان	۱۰	۱۵۰۰۰۰	---	---	---	۱۰۰۰۰	۱۰۸۸۰۰	روپاز	۵
۵۷	سنگ چینی آلمالو ۱	۱۳۴ کیلومتر غرب زنجان	۱۰	۷۰۰۰۰۰	---	---	---	۵۰۰۰	۴۷۳۳۳۳	روپاز	۷
۵۸	سنگ چینی تخته یورد	۱۴۱ کیلومتر غرب زنجان	۱۰	۱۸۶۰۰۰	---	---	---	۵۰۰۰	۳۰۳۲۵۰	روپاز	۸
۵۹	تراورتن درسجین	۱۰۳ کیلومتر جنوب شرق زنجان	۵	۲۷۲۰۴	---	۷۰٪	---	۶۰۰۰	۱۰۵۰۰۱	روپاز	---
۶۰	تراورتن کپز ۱	۱۰۳ کیلومتر غرب زنجان	۱۰	۶۳۰۰۰۰	---	---	---	۵۰۰۰	۴۰۷۲۵۰	روپاز	۸
۶۱	باریت اردلان	۱۶۰ کیلومتر جنوب شرق زنجان	۵	۱۷۰۰۰	---	---	---	۳۰۰۰	۱۵۹۰۰۰	روپاز	۶
۶۲	تراورتن کپز ۲	۱۰۳ کیلومتر غرب زنجان	۱۰	۱۸۶۰۰۰	---	---	---	۵۰۰۰	۵۲۸۰۰۰	روپاز	۸
۶۳	نمک دوزکند	۶۵ کیلومتر جنوب غرب زنجان	۵	---	۱۰۰۰۰۰۰	۹۸/۳٪	۲۵۱۶	۴۰۰۰	۲۵۶۷۶۰	روپاز	۴
۶۴	نمک چهر آباد	۷۵ کیلومتر شمال غرب زنجان	۸	۴۲۰۰۰	---	۱۸٪	۴۰۰۰	۴۰۰۰	۲۰۳۸۴۹	روپاز پلکانی	۷

ادامه‌ی جدول شماره‌ی ۹۰- مشخصات کلی معادن استان در سال ۱۳۸۴

ردیف	نام ماده معدنی	محل و موقعیت	مدت بهره‌برداری (سال)	ذخیره قطعی (تن)	ذخیره احتمالی (تن)	عبار یا درصد کوبدهی	میزان تولید (تن)		میزان سرمایه‌گذاری (هزار ریال)	روش استخراج	تعداد پرسنل (نفر)
							واقعی	اسمی			
۶۵	نمک سیدلر	۱۲۶ کیلومتر شمال غرب زنجان	۱۵	-	-	% ۹۹	۱۱۶۸۸	۱۰۰۰۰	۲۰۱۷۳۴	روباز	۶
۶۶	نمک قوئی گرماب	۱۳۵ کیلومتر جنوب شرق زنجان	۱۰	-	۱۰۰۰۰۰۰۰	% ۸۱/۴	--	۴۰۰۰	۸۲۸۷۵	روباز	-
۶۷	نمک آبی سعید محمد	۱۲۳ کیلومتر جنوب شرق زنجان	۵	-	-	% ۹۷/۵	۱۰۰۰	۱۰۰۰	۷۰۲۰۱	حوضچه‌ها ی تبخیری	۶
۶۸	سیلیس شیورین	۱۰۵ کیلومتر جنوب شرق زنجان	۱۵	۶۵۵۰۰۰	-	% ۹۶/۳	-	۳۰۰۰۰	۲۸۹۴۱۷	روباز پلکانی	۸
۶۹	سیلیس چالچوق	۱۱۰ کیلومتر جنوب شرق زنجان	۱۵	۷۰۰۰۰۰	-	% ۹۴	۳۵۰۰۰	۳۰۰۰۰	۶۵۰۰۰۰	روباز، انفجاری	۱۷
۷۰	سیلیس کلنگرز	۱۰۷ کیلومتر جنوب شرق زنجان	۱۵	۵۴۷۰۰۰۰	-	% ۹۶/۵	۲۵۳۰۰	۱۵۰۰۰	۳۳۸۴۰۰	روباز پلکانی	۶
۷۱	سیلیس- قزلجه- شاه‌بلاغی	۱۱۵ کیلومتر جنوب شرق زنجان	۱۵	۴۶۸۹۳۲۱	-	% ۹۶/۳	۲۵۶۷۰	۱۵۰۰۰۰	۵۰۶۲۵۰	روباز	۹
۷۲	سیلیس قانلی چپقلو	۹۰ کیلومتر جنوب شرق زنجان	۱۰	۲۰۰۰۰۰۰۰	-	% ۹۵/۵	۵۲۵۰	۱۰۰۰۰	۱۶۱۰۰۰	روباز پلکانی	-
۷۳	سیلیس شکر چشمه	۱۱۵ کیلومتر جنوب شرق زنجان	۱۰	۴۰۰۰۰۰۰	-	% ۹۵/۷	--	۱۰۰۰۰	۱۲۷۳۲۵	روباز	۸
۷۴	سیلیس ازنا ب	۹۸ کیلومتر جنوب شرق زنجان	۱۰	۷۵۰۰۰۰	-	% ۹۶/۸	۱۱۲۵۰	۱۰۰۰۰	۱۴۵۷۰۰	روباز	-
۷۵	سیلیس ترکانده	۵۵ کیلومتر جنوب شرق زنجان	۱۰	۳۴۰۰۰۰۰	-	% ۹۶/۳ sio ۲=	-	۱۰۰۰۰	۱۷۳۶۳۴	روباز	۵
۷۶	سیلیس اورنه	۱۵۳ کیلومتر جنوب شرق زنجان	۱۰	۲۴۰۰۰۰۰	-	% ۹۵/۵	--	۱۰۰۰۰	۲۵۴۷۰۰	روباز	۶
۷۷	سیلیس طهماسب‌آباد	۸۵ کیلومتر جنوب شرق زنجان	۱۰	۵۰۰۰۰۰	-	--	--	۲۰۰۰۰	۲۱۳۶۶۷	روباز	۶

ادامه‌ی جدول شماره‌ی ۹۰- مشخصات کلی معادن استان در سال ۱۳۸۴

ردیف	نام ماده معدنی	محل و موقعیت	مدت بهره‌برداری (سال)	ذخیره قطعی (تن)	ذخیره احتمالی (تن)	عیار یا درصد کوبدهی	میزان تولید (تن)		میزان سرمایه‌گذار (هزارریال)	روش استخراج	تعداد پرسنل (نفر)
							اسمی	واقعی			
۷۸	سیلیس ویک	۶۳ کیلومتری جنوب شرق زنجان	۱۰	۱۰۰۰۰۰	-	-	۱۰۰۰۰	-	۱۵۸۱۷۷	روباز	۶
۷۹	گرانیت قره حصارلو	۶۵ کیلومتری شرق زنجان تقی - کندی	۱۰	۱۲۰۰۰۰	-	-	۳۰۰۰	۸۰۰	۸۱۸۹۱۶	روباز	۹
۸۰	سیلیس خلیفه لو	۱۰۲ کیلومتری شمال شرق زنجان	۱۰	۳۰۰۰۰۰	-	-	۸۰۰۰	-	۲۸۰۸۳۵	روباز	-
۸۱	آهن مرواریه	۴۳ کیلومتری جنوب شرق زنجان	۱۲	۲۶۱۹۴	-	۸۲/۵ %	۱۵۰۰۰	۹۰۰۰	۳۵۰ / ۱۸۳۸۷۰	روباز	۵
۸۲	آهن حسین آباد	۵۳ کیلومتری غرب زنجان	۱۰	۱۶۰۰۰۰	-	۹۰/۳ %	۱۵۰۰۰	-	۴۹۰۵۰	روباز	-
۸۳	آهن ارجین	۴۲ کیلومتری جنوب شرق زنجان	۵	۱۱۲۰۰	-	۶۸/۹۶ Fe = %	۲۰۰۰	-	۱۲۵۰۰	روباز	-
۸۴	آهن سرخه دیزج	۳۶ کیلومتری جنوب شرق زنجان	۱۰	۲۷۰۰۰۰	-	۶۰ %	۱۰۰۰۰	-	۱۷۰۲۰	روباز	۷
۸۵	آهن ذاکر	۲۹ کیلومتری شمال شرق زنجان	۱۵	۵۰۰۰۰۰	-	۵۷/۷ %	۱۰۰۰۰	-	۴۰۹۳۰۰	روباز	۶
۸۶	آهن کوسه لر	۲۲ کیلومتری جنوب غربی زنجان	۱۰	۱۰۰۰۰۰	-	-	۱۰۰۰۰	-	۳۶۳۱۰۰	روباز	۶
۸۷	آهن گوزلدرد	۴۴ کیلومتری جنوب شرق زنجان	۱۰	۱۰۰۰۰۰	-	-	۱۰۰۰۰	۵۵۰۰	۲۳۱۲۳۴	روباز	۵
۸۸	آهن گلچیک	۴۶ کیلومتری شمال غرب زنجان	۱۰	۱۰۰۰۰۰	-	-	۱۰۰۰۰	۵۰۰	۲۷۵۰۰۱	روباز	۶
۸۹	مس خلیفه لو	۹۸ کیلومتری شمال شرق زنجان و ۱۵ کیلومتری	۱۰	۶۰۰۰۰	-	-	۶۰۰۰	-	۵۰۴۰۰۰	زیرزمینی	۶
۹۰	مس کردکندی	۲۰ کیلومتری شمال زنجان	۶	۴۳۵۰۰	-	۴/۳۵ %	۷۰۰۰	۲۵۰	۶۴۸۷۰۰	روباز	۵
۹۱	مس بایچه باغ	۱۴۵ کیلومتری غرب زنجان	۵	۵۰۰۰۰۰	-	۱/۷ %	۱۰۰۰۰	-	۷۲۰۲۴۲	روباز	-

ادامه‌ی جدول شماره‌ی ۹۰- مشخصات کلی معادن استان در سال ۱۳۸۴

ردیف	نام ماده معدنی	محل و موقعیت	مدت بهره‌برداری (سال)	ذخیره قطعی (تن)	ذخیره احتمالی (تن)	عیار یا درصد کوبدهی	میزان تولید (تن)		میزان سرمایه‌گذاری (هزارریال)	روش استخراج	تعداد پرسنل (نفر)
							واقعی	اسمی			
۹۲	مگنیز ساری کند	۱۳۱ کیلومتری غرب زنجان	۶	۲۵۰۰۰ -	-	۴۰٪	۳۰۰	۳۰۰۰	۹۳۳۰۰۰	روباز	-
۹۳	سرب روی انگوران	۱۲۵ کیلومتر جنوب غرب زنجان	۱۵	۲۳۰۰۰۰۰ ۲۵۰۰۰۰۰	-	۲۷/۷٪ ۶٪	۸۸۲۰۰۰	۲۵۰۰۰۰	۵۰۴۲۹۵۰۰	روباز	۲۸۳
۹۴	سرب و روی علم کندی	۲۰۸ کیلومتری غرب زنجان	۱۵	۱۷۵۰۰۰ -	-	۱۰/۹۵٪ =۱۰/۲٪	-	۱۰۰۰۰	۱۰۰۱۶۳۰	روباز پلکانی	-
۹۵	سرب و روی گمیش تپه	۱۱۷ کیلومتر جنوب شرق زنجان	۱۵	۲۰۰۰۰۰ -	-	۱/۵٪ =۱۶/۵٪	-	۱۰۰۰۰	۲۰۸۲۴۰۰	روباز	-
۹۶	براسیت قره گل	۸۷ کیلومتر جنوب غرب زنجان	۵	۸۲۸۰ -	-	۴۴٪	۱۷۲۶	۱۵۰۰	۲۱۳۶۵۰۰	روباز زیرزمینی	۱۹
۹۷	براینچه	۸۷ کیلومتر جنوب غرب	۵	۲۵۰۰ -	-	۳۵٪	-	۲۰۰	۳۹۸۱۰۰	روباز	-
۹۸	سولفات منیزیم و پتاسیم میانج	۱۵۵ کیلومتری غرب زنجان	۷	۶۳۰۰۰ -	-	۲۸/۲٪ =۶٪	۲۲۲ آب- معدنی	۸۰۰	۷۰۲۹۹۰	روباز پلکانی	۷
۹۹	منیزیت حسن آباد	۱۳۰ کیلومتری غرب زنجان	۱۲	۱۵۰۰۰ -	-	۴۶/۵٪	۱۸۲ آب معدنی	۸۰۰	۷۰۲۹۹۰	روباز پلکانی	۷
۱۰۰	زغالسنگ قالیچه بلاغ	۹۲ کیلومتر شمال غرب زنجان	۶	۱۲۰۰۰ -	-	F.C=۶۵٪	-	۱۰۰۰۰	۱۲۹۵۰۰	روباز	-
۱۰۱	کائولن خراسانو	۷۰ کیلومتر جنوب شرق زنجان	۱۰	۴۵۰۰۰۰ ---	-	۷۳/۵٪ ۱۶٪	---	۲۰۰۰	۴۸۷۳۸۲	زیرزمینی	-
۱۰۲	تالک شیست ماهنشان	۱۱۰ کیلومتر جنوب غرب زنجان	۱۰	۱۵۰۰۰۰ -	-	-	۱۳۹۸۸	۱۰۰۰۰	۱۵۶۰۰۰	روباز پلکانی	۶
۱۰۳	آهن شاهبلاغی	۴۷ کیلومتری غرب زنجان	۱۰	۱۵۰۰۰۰ -	-	-	---	۱۰۰۰۰	۵۳۳۰۰	ذوباز	---

ادامه‌ی جدول شماره‌ی ۹۰- مشخصات کلی معادن استان در سال ۱۳۸۴

ردیف	نام ماده معدنی	محل و موقعیت	مدت بهره‌برداری (سال)	ذخیره قطعی (تن)	ذخیره احتمالی (تن)	عیار یا درصد کوبدهی	میزان تولید (تن)		میزان سرمایه‌گذاری (هزارریال)	روش استخراج	تعداد پرسنل (نفر)
							واقعی	اسمی			
۱۰۴	مرمریت و سنگ لاشه مهرین آباد	۱۰۵ کیلومتری جنوب زنجان	۱۰	۱۰۰۰۰۰۰	---	---	---	۲۵۰۰ ۱۵۰۰	۲۶۵۸۸۰	روباز	۶
۱۰۵	کائولن گاودره	۷۷ کیلومتری جنوب شرق زنجان	۱۰	۳۰۰۰۰۰	-	۴/۴۵٪	۵۰۰۰	۵۰۰۰	۱۴۶۵۰۰	روباز	۴
۱۰۶	خاک صنعتی میرآخور	شمال غرب زنجان	۶	۴۰۰۰۰	-	۱۱/۵	۱۱۳۷۸	۴۰۰۰	۴۸۷۲۵	روباز	۷
۱۰۷	گرانیت شمالی کوه زین	۷۸ کیلومتری شمال شرق زنجان	۵	۲۰۰۰۰	-	-	۳۵۰۰	۳۵۰۰	۷۱۰۹۰۰	روباز	۱۰
۱۰۸	گرانیت خلیفه لو ۳	۸۹ کیلومتری جنوب شرق زنجان	۵	۲۰۰۰۰	-	۶۰٪	-	۴۰۰۰	۹۳۳۰۴۲	روباز	۹
۱۰۹	گرانیت ورمزیار ۲	۷۷ کیلومتری شمال زنجان	۱۰	۸۰۰۰۰	-	-	-	۴۰۰۰	۹۱۰۰۰۳	روباز	۱۱
۱۱۰	گرانیت کبریک	۹۳ کیلومتری شمال غرب زنجان	۱۲	۵۰۰۰۰	-	-	۶۰۰	۲۵۰۰	۵۷۱۳۷۶	روباز	۱۱
۱۱۱	گرانیت امیر ۲	۷۳ کیلومتری جنوب شرق زنجان	۱۰	۱۳۰۰۰۰	-	درجه دو	-	۱۰۰۰۰	۱۳۱۴۷۵۰	روباز	۱۵
۱۱۲	گچ ملک چمنی	۱۱۰ کیلومتری جنوب شرق زنجان	۸	۱۳۰۰۰۰	-	-	-	۱۰۰۰۰	۲۵۵۰۲۶	روباز	۴
۱۱۳	گچ سعید آباد	۵۸ کیلومتری جنوب شرق زنجان	۱۰	۱۳۰۰۰۰۰	-	۷۶/۹۲٪	۱۱۲۵۰	۲۰۰۰۰	۵۴۹۰۰۲	روباز	۶
۱۱۴	پرلیت قزلار گنبدی	۱۱۰ کیلومتری غرب زنجان	۵	۵۰۰۰۰۰	-	۷۱٪	-	۸۰۰۰	۸۸۲۲۸	روباز	۶

ادامه‌ی جدول شماره‌ی ۹۰ - مشخصات کلی معادن استان در سال ۱۳۸۴

ردیف	نام ماده معدنی	محل و موقعیت	مدت بهره‌برداری (سال)	ذخیره قطعی (تن)	عیار یا درصد کوبدهی	میزان تولید (تن)		میزان سرمایه‌گذاری (هزارریال)	روش استخراج	تعداد پرسنل (نفر)
				ذخیره احتمالی (تن)		واقعی	اسمی			
۱۱۵	تراورتن دریند	۱۴۰ کیلومتری جنوب زنجان	۱۰	۲۰۰۰۰۰	درجه دو	۱۰۰۰۰	-	۱۳۱۴۷۵۰	رو باز	۱۵
۱۱۶	سیلیس قوه‌جین	۹۸ کیلومتری جنوب شرق زنجان	۱۵	۸۰۰۰۰۰	%۹۸	۲۱۵۰۰	-	۱۶۷۵۰۰	رو باز	۱۲
۱۱۷	آهن قوزلو	۶۵ کیلومتری جنوب غرب زنجان	۱۰	۱۰۰۰۰۰	-	-	-	-	رو باز	۵
۱۱۸	سرب و روی ساری آغل	۱۱۰ کیلومتری غرب زنجان	۷	۴۰۰۰۰۰	%۵	۱۲۰	-	۱۰۱۸۲۰۰۰	رو باز	۳۲

مأخذ: سازمان صنایع و معادن استان زنجان، ۱۳۸۶.

جدول شماره‌ی ۹۱ - مشخصات معادن غیرفعال و راکد استان زنجان

ردیف	شهرستان	میزان ذخیره (تن)	معادن
۱	ایجرود	۶۶۰۰۰	خاک صنعتی گلابیر
۲	ماه‌نشان	۷۵۰۰۰۰	خاک صنعتی قلعه جوق سیاه منصور
۳	خرمدره	۳۴۰۰۰۰	خاک صنعتی اسلام آباد
۴	ماه‌نشان	۳۵۰۰۰۰	خاک صنعتی ماه‌نشان
۵	ماه‌نشان	۲۰۰۰۰۰۰	آهک قلعه جوق
۶	خدابنده	۵۰۴۰۰۰۰	آهک قیدار
۷	زنجان	۹۲۰۰۰۰	آهک اقبالغ
۸	ابهر	۲۶۴۰۰۰	آهک اسد آباد
۹	ماه‌نشان	۴۰۰۰۰۰	گچ سوتنو
۱۰	ماه‌نشان	۲۴۰۰۰۰	گچ دورکند
۱۱	زنجان	۴۰۰۰۰۰	گچ ایلن
۱۲	ماه‌نشان	۲۰۰۰۰۰۰	پتاس ایلجاق
۱۳	طارم	۶۰۰۰۰	نمک چورزق
۱۴	ماه‌نشان	۳۰۰۰۰	نمک ینگچه
۱۵	زنجان	۲۰۰۰۰۰۰	سنگ لاشه که‌ناب
۱۶	ماه‌نشان	۱۰۰۰۰۰۰	سنگ لاشه اند آباد
۱۷	طارم	۱۳۰۰۰۰۰۰	کائولنیت و آلونیت زاجکندی
۱۸	ماه‌نشان	۱۲۰۰۰۰	گچ که‌ریز



ادامه‌ی جدول شماره‌ی ۹۱- مشخصات معادن غیرفعال و راکد استان زنجان

ردیف	شهرستان	میزان ذخیره (تن)	معادن
۱۹	خدابنده	۱۰۰۰۰۰۰	سنگ لاشه کرسف
۲۰	ابهر	۶۸۵۰۰۰	مرمریت خوشنام
۲۱	ماه‌نشان	۱۸۵۲۰۰۰	چینی سهند علیا
۲۲	طارم	۱۲۰۰۰۰	نمک زهتر آباد
۲۳	ماه‌نشان	۱۳۱۰۰۰	نمک قره آغاج
۲۴	ماه‌نشان	۱۱۷۰۰۰۰	گچ قلعه جوق
۲۵	ابهر	۳۵۰۰۰۰	دولومیت گوزلدیره
۲۶	ایجرود	۴۰۰۰۰۰	گچ شهرک
۲۷	زنجان	۱۵۰۰۰۰۰۰	مرمریت قوزلو
۲۸	ماه‌نشان	۳۰۰۰۰۰	خاک صنعتی آق بلاغ سردار
۲۹	ابهر	۳۲۰۰۰	باریتین جرین
۳۰	ابهر	۱۰۰۰۰۰۰	سیلیس چشین
۳۱	خدابنده	۹۰۰۰۰	نمک توتورقان
۳۲	خدابنده	۲۵۰۰۰۰	گچ گیل
۳۳	ماه‌نشان	۱۰۰۰۰۰۰	سیلیس بلند پرچین
۳۴	خدابنده	۶۰۰۰۰۰۰۰	مواد اولیه سیمان (مارن آهکی و مارن رسی)
۳۵	ماه‌نشان	۱۵۳۳	بر اورجک
۳۶	ماه‌نشان	۱۰۰۰۰۰۰	تراورتن انگوران
۳۷	زنجان	۴۰۰۰۰۰	خاک صنعتی شاه بلاغی
۳۸	زنجان	۱۷۵۰۰۰۰۰۰	سنگ لاشه جارچی
۳۹	زنجان	۳۰۰۰۰۰	مس ماری
۴۰	زنجان	۳۰۰۰۰	گرانیت حبش
۴۱	زنجان	۵۰۰۰۰۰	گرانیت ورمزبار ۳
۴۲	زنجان	۳۷۵۰۰۰۰	سنگ لاشه دیزج آباد
۴۳	زنجان	۲۴۸۰۰۰	سنگ لاشه گوگ تپه
۴۴	زنجان	۳۵۰۰۰	سنگ لاشه موزائیکی
۴۵	ماه‌نشان	۲۵۰۰۰	سنگ چینی لاشه المالو ۲
	جمع	۴۲۷۳۰۶۵۳۳	-

مأخذ: سازمان صنایع و معادن استان زنجان، ۱۳۸۶.

جدول شماره‌ی ۹۲- وضعیت معادن فعال و غیرفعال استان به تفکیک ماده معدنی

ردیف	نام ماده معدنی	معادن فعال		معادن غیر فعال		جمع	
		تعداد	میزان ذخیره	تعداد	میزان ذخیره	تعداد	میزان ذخیره
۱	گرانیت	۳۹	۲۱۶۸۹۵۳۳	۲	۸۰۰۰۰	۴۱	۲۲۶۹۵۳۳
۲	خاک صنعتی	۱۱	۵۱۶۳۰۰۰	۶	۲۲۰۶۰۰۰	۱۷	۷۳۶۹۰۰۰
۳	فلدسپات	۱۲	۷۰۹۰۴۴۰	۰	۰	۱۲	۷۰۹۰۴۴۰
۴	سیلیس	۱۳	۲۷۵۷۴۳۲۱	۲	۱۱۰۰۰۰۰	۱۵	۲۸۶۷۴۳۲۱
۵	سرب و روی	۴	۲۳۷۷۵۰۰۰	۰	۰	۴	۲۳۷۷۵۰۰۰
۶	آهن	۹	۹۵۷۳۹۴	۰	۰	۹	۹۵۷۳۹۴
۷	مس	۳	۱۵۳۵۰۰	۱	۳۰۰۰۰۰	۴	۳۵۳۵۰۰
۸	کائولن	۲	۷۵۰۰۰۰	۰	۵۰۰۰۰۰۰	۲	۵۰۷۵۰۰۰۰
۹	تراورتن	۴	۵۷۰۲۰۴	۱	۱۰۰۰۰۰۰	۵	۱۵۷۰۲۰۴
۱۰	زغال سنگ	۱	۱۲۰۰۰	۰	۰	۱	۱۲۰۰۰۰
۱۱	تالک شیست	۱	۱۵۰۰۰۰	۰	۰	۱	۱۵۰۰۰۰
۱۲	براسیت	۲	۱۰۷۸۰	۱	۱۵۳۳	۳	۱۲۳۱۳
۱۳	آهک	۱	۲۰۰۰۰۰	۴	۸۲۲۴۰۰۰	۵	۸۲۲۴۰۰۰
۱۴	سنگ چینی	۲	۱۸۶۰۰۰	۲	۱۸۷۷۰۰۰	۴	۲۷۶۳۰۰۰
۱۵	منیزیت	۱	۱۵۰۰۰	۰	۰	۱	۱۵۰۰۰
۱۶	پرلیت	۲	۶۵۰۰۰۰	۰	۰	۲	۶۵۰۰۰۰
۱۷	سنگ لاشه	۸	۵۹۴۱۵۰۰	۷	۲۰۱۰۳۳۰۰۰	۱۵	۲۰۶۹۷۴۵۰۰
۱۸	نمک	۵	۱۰۱۴۲۰۰۰	۵	۴۳۱۰۰۰۰	۱۰	۱۰۵۷۳۰۰۰
۱۹	منگنز	۱	۲۵۰۰۰	۰	۰	۱	۲۵۰۰۰
۲۰	گچ	۵	۵۱۵۷۰۰۰۰	۷	۲۹۸۰۰۰۰	۵	۵۴۵۵۰۰۰۰
۲۱	باریتین	۱	۱۷۰۰۰	۱	۳۳۰۰۰	۲	۴۹۰۰۰
۲۲	آلونیت	۰	۰	۱	۸۰۰۰۰۰۰	۱	۸۰۰۰۰۰۰
۲۳	مارن آهکی و مارنرسی	۰	۰	۱	۶۰۰۰۰۰۰	۱	۶۰۰۰۰۰۰
۲۴	پتاس	۰	۰	۱	۲۰۰۰۰۰۰	۱	۲۰۰۰۰۰۰
۲۵	دولومیت	۰	۰	۱	۳۵۰۰۰۰	۱	۳۵۰۰۰۰
۲۶	مرمریت	۰	همراه با لاشه محاسبه شده	۲	۱۵۶۸۵۰۰۰	۲	۱۵۶۸۵۰۰۰
۲۷	سولفات منیزیم	۱	۶۳۰۰	۰	۰	۱	۶۳۰۰
	جمع	۱۲۸	۱۵۷۳۴۸۹۷۲	۴۵	۴۲۷۳۰۶۵۳۳	۱۷۳	۵۸۴۶۵۵۵۰۵

مأخذ: سازمان صنایع و معادن استان زنجان، ۱۳۸۶.

### نمودار شماره‌ی ۱۰۹- وضعیت ذخایر معادن فعال استان

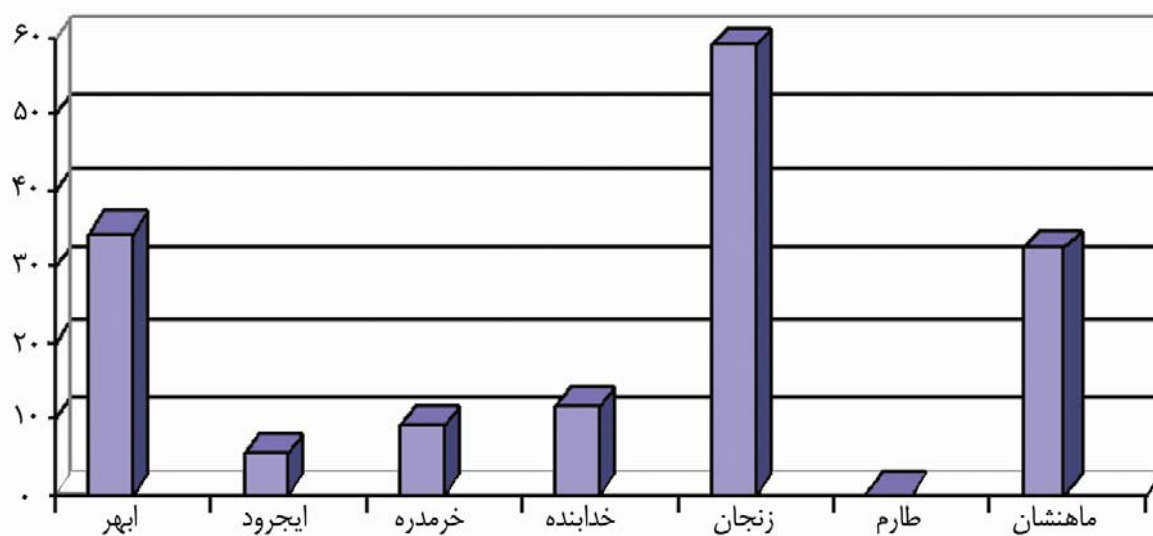

مأخذ: سازمان صنایع و معادن استان زنجان، ۱۳۸۶.

### نمودار شماره‌ی ۱۱۰- وضعیت ذخایر معادن غیرفعال و راکد استان

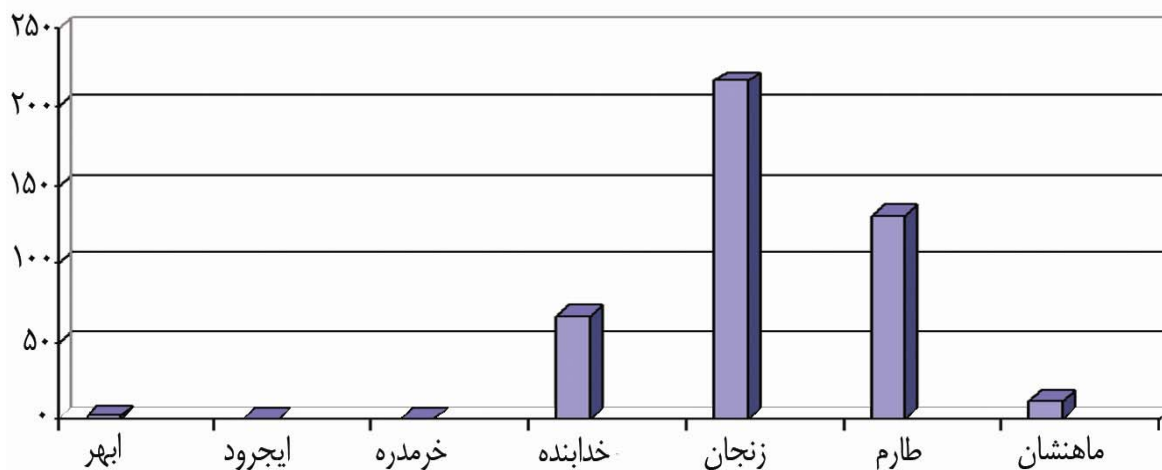

مأخذ: سازمان صنایع و معادن استان زنجان، ۱۳۸۶.

اندیس‌های شناخته شده‌ی معدنی استان برحسب نوع و میزان ذخایر قطعی به تفکیک شهرستان

در استان زنجان بالغ بر ۱۷۳ اندیس معدنی شناسایی و مورد اکتشاف قرار گرفته که نوع و میزان ذخیره قطعی و احتمالی آن بالغ بر ۴۲۷۳۰۶۵۳۳ تن برآورد و تأیید شده است. تنوع مواد معدنی ۲۷ فقره می‌باشد که این تنوع در شهرستان طارم کمترین و در حد ۳ نوع ماده‌ی معدنی و در شهرستان ماهانشان بیش‌ترین و در ۲۳ نوع، می‌باشد.

انواع ماده‌ی معدنی موجود استان به ترتیب اهمیت شامل: سرب و روی، سیلیس، براسیت، پتاس، گرانیت، فلدسپات، خاک‌های صنعتی، کائولن، آلومیت، مس، نمک، گچ، منگنز، منیزیت، پرلیت، دولومیت سنگ چینی، تالک، آنتی موئن، تراورتن، مرمریت سنگ چینی، آهک و سنگ لاشه، می‌باشند. تنوع و میزان ذخایر معادن فعال و غیرفعال استان به شرح جدول‌های شماره‌ی ۳ و ۲ می‌باشد که به تفکیک شهرستان به شرح زیر تشریح می‌گردد:

- شهرستان ابهر: تنوع معدنی این شهرستان در ۱۱ نوع شامل سیلیس (کلیه‌ی معادن سیلیس استان در این شهرستان قرار گرفته است)، گرانیت، خاک صنعتی، آهن، کائولن، سنگ لاشه و تراورتن می‌باشد. بیش‌ترین ذخیره شهرستان در رتبه‌ی اول سیلیس و پس از آن گرانیت می‌باشد. مواد معدنی موجود در معادن غیرفعال نیز شامل باریتین، دولومیت و مرمریت، آهک، سیلیس می‌باشد. تنها ذخایر دولومیت در این شهرستان واقع شده و بالغ بر ۳۳٪ معادن گرانیت استان نیز در شهرستان ابهر، قرار گرفته است. میزان ذخیره قطعی معادن فعال ۳۴۲۰۶۹۰۱ تن و معادن غیرفعال ۲۳۴۱۰۰۰ تن یعنی در مجموع ۳۶۵۴۷۹۰۱ تن ذخیره در این شهرستان وجود دارد که نوع و میزان آنان به تفکیک معادن فعال و غیرفعال به شرح جدول‌های شماره‌ی ۱۵ و ۱۴ می‌باشد.

- شهرستان ایجرود: تنوع معدنی این شهرستان در معادن فعال و غیرفعال شامل گرانیت، آهک، گچ و خاک صنعتی می‌باشد. گرانیت موجود در این شهرستان دارای رنگ جذاب و بازار پستدی است. ذخایر گچ و آهک شهرستان ایجرود با توجه به کارخانه در دست احداث سیمان در این شهرستان باید در آینده بیش‌تر مورد بررسی قرار گرفته و اندیس‌های فسفات موجود در این شهرستان مطالعات اکتشافی جدی را طلب می‌کند. میزان ذخیره قطعی معادن فعال شهرستان ۵۴۰۷۵۰۰ تن و ذخیره قطعی معادن غیرفعال ۴۶۶۰۰۰ تن می‌باشد که نوع و میزان ذخیره آنها به تفکیک معادن فعال و غیرفعال به شرح جدول‌های شماره‌ی ۱۷ و ۱۶، می‌باشد.

- شهرستان خداوند: تنوع مواد معدنی این شهرستان در معادن فعال و غیرفعال ۹ فقره می‌باشد که شامل مواد معدنی نمک به صورت صنعتی، نمک آبی (تنها نمک آبی فعال استان)، باریتین (تنها معدن فعال باریتین استان)، تراورتن، مرمریت، سنگ لاشه مواد اولیه سیمان شامل، مارن آهکی و مارن رسی است. میزان ذخیره قطعی معادن فعال ۱۱۵۳۷۰۰۰ تن که عمدتاً نمک صنعتی است و ذخیره‌ی قطعی معادن غیرفعال ۶۶۳۸۰۰۰۰ تن یعنی در مجموع ۷۷۹۱۷۰۰۰ تن، می‌باشد. معدن مارن آهکی و مارن رسی اخیراً به شرکت سیمان زنجان واگذار و در آینده نزدیک، فعالیت بهره‌برداری خود را شروع خواهد کرد که این فعالیت آینده‌ی خوبی را از نظر تولید مواد معدنی شامل: ماده معدنی مارن آهکی و رسی و گچ در این شهرستان نوید می‌دهد. تنوع و میزان ذخایر معدنی به تفکیک فعال و غیرفعال به شرح جدول‌های شماره‌ی ۱۹ و ۱۸ می‌باشد.

- شهرستان خرمدره: تنوع معدنی این شهرستان بسیار محدود و در حد ۳ نوع ماده معدنی در معادن فعال و غیرفعال است. بالغ بر ۹۹٪ معادن فعال این شهرستان گرانیت بوده و فقط یک معدن مس فعال دارد و نوع ماده معدنی تنها معدن غیرفعال خاک صنعتی

می‌باشد. میزان ذخیره قطعی معادن فعال ۸۸۴۰۰۰۰ تن بوده و ذخیره قطعی تنها معدن غیرفعال آن ۳۴۰۰۰۰ تن یعنی در مجموع ۹۱۸۰۰۰۰ تن می‌باشد. این شهرستان از نظر داشتن ذخایر و معادن فعال گرانیت با اهمیت بوده و باعث ایجاد واحد سنگبری گرانیتی در این شهرستان شده است. تنوع و میزان ذخایر معدنی به تفکیک فعال و غیرفعال به شرح جدول‌های شماره‌ی ۱۱ و ۱۰ می‌باشد.

- شهرستان زنجان: تنوع مواد معدنی شهرستان در معادن فعال و غیرفعال ۱۳ نوع است که شامل مواد معدنی گرانیت، فلدسپات، آهن، مس، خاک صنعتی، گچ، نمک، سنگ لاشه، زغال سنگ، پرلیت و مرمیت، می‌باشد. بالغ بر ۴۰٪ معادن گرانیت، ۶۰٪ معادن آهن و ۶۰٪ معادن فلدسپات و ۹۰٪ ذخایر گچ و تنها معدن زغال سنگ استان در این شهرستان قرار گرفته است و از نظر درجه‌ی اهمیت فعالیت استخراج ماده معدنی گرانیت قابل توجه است. میزان ذخیره‌ی معادن فعال شهرستان ۵۸۹۳۶۲۵۱ تن بوده که بیش‌ترین درصد آن ذخایر گچ و بعد از آن گرانیت و فلدسپات می‌باشد. میزان ذخایر معادن غیرفعال که عمدتاً ماده‌ی معدنی کم ارزش سنگ لاشه است، بالغ بر ۲۱۵۷۳۳۰۰۰ تن می‌باشد که غیر از مواد معدنی خاک صنعتی، مرمیت و سنگ لاشه موزاییکی بقیه دارای اهمیت و ارزش کمتری هستند. این شهرستان از نظر میزان ذخیره مواد معدنی در رتبه‌ی اول استان قرار گرفته است ولی از نظر اهمیت چنین رتبه‌ای ندارد. تنوع و میزان ذخایر معدنی به تفکیک فعال و غیرفعال به شرح جدول‌های شماره‌ی ۱۳ و ۱۲ می‌باشد.

- شهرستان طارم: این شهرستان از کمترین تنوع مواد معدنی برخوردار بوده و تنها ۳ نوع ماده معدنی به صورت معادن غیرفعال دارد. ذخایر آلونیت و کائولینیت این شهرستان بسیار عظیم بوده و در صورت ایجاد واحد فرآوری از قبیل تولید آلومینا از آلونیت و یا زاج بلور و همچنین فرآوری کائولینیت می‌تواند رونق فعالیت معدنی را سبب شود و معدن نمک با خلوص پایین هم معادن نمک شهرستان را تشکیل می‌دهد که دارای ارزش اقتصادی چندانی نیست. میزان ذخایر معدنی شهرستان ۱۳۰۱۸۰۰۰۰ تن می‌باشد که رتبه‌ی دوم استان را به خود اختصاص می‌دهد. البته اندیس‌های متعددی از مس در این شهرستان وجود دارد که علی‌رغم مطالعات پراکنده انجام شده، نتیجه قابل استنادی بدست نیامده است. تنوع و میزان ذخایر معدنی شهرستان به شرح جدول شماره‌ی ۱۴، می‌باشد.

- شهرستان ماهنشان: این شهرستان بیش‌ترین و مهم‌ترین و با ارزش‌ترین تنوع معدنی استان را در خود جای داده است. بالغ بر ۲۳ نوع ماده‌ی معدنی در معادن فعال و غیرفعال خود دارد که شامل سرب و روی، پتاس، فلدسپات، خاک صنعتی، نمک، مس، منگنز، سنگ چینی، براسیت، سولفات پتاسیم، سولفات منیزیم، منیزیت، تالک شیبست، آنتی موئن، تالک، تراورتن، پرلیت، سیلیس، گچ، آهک و سنگ لاشه تراورتن، می‌باشد. پر عیارترین و بیش‌ترین ذخیره‌ی سرب و روی تنها معدن براسیت و تنها معدن پتاس سنگی کشور در این شهرستان واقع شده و ذخایر قابل توجهی از فلدسپات و خاک صنعتی و نمک با خلوص بالا و تنها معدن منگنز، سولفات پتاسیم، سولفات منیزیم، منیزیت، تالک شیبست استان در این شهرستان قرار دارد. میزان ذخیره قطعی معادن شهرستان ۳۲۶۳۷۸۲۰ تن و معادن غیرفعال ۱۱۸۶۹۵۳۳ تن یعنی در مجموع ۴۴۵۰۷۳۵۳ تن ذخیره معدنی قطعی در این شهرستان وجود دارد، گرچه از نظر رتبه

در سطح چهارم استان قرار دارد ولی مهم‌ترین و توانمندترین شهرستان استان از نظر ذخایر معدنی است و دارای ارزش اقتصادی قابل توجهی است. میزان ذخایر معدنی فعال و غیرفعال شهرستان به شرح جدول‌های شماره‌ی ۲۶ و ۲۵ می‌باشد.

جدول شماره‌ی ۹۳- وضعیت معادن فعال شهرستان ابهر به تفکیک ماده‌ی معدنی

ردیف	ماده معدنی	تعداد معادن	میزان ذخیره (تن)	تعداد شاغلین	میزان سرمایه‌گذاری (م.ر)	ظرفیت استخراج (تن)	میزان استخراج سال ۸۴ (تن)
۱	گرانیت	۱۵	۶۶۵۶۱۷۶	۱۷۱	۹۰۰۳۷۶۵	۶۲۰۰۰	۳۷۲۸۰
۲	سیلیس	۱۳	۲۳۰۷۴۳۲۱	۱۰۶	۳۴۶۶۶۰۵	۳۲۳۰۰۰	۳۵۵۰۰۰
۳	خاک	۳	۲۶۱۸۰۰۰	۲۸	۷۶۰۳۴۲	۳۵۰۰۰	۱۵۳۵۰
۴	آهن	۳	۳۸۱۲۰۰	۱۸	۲۶۰۷۵۴	۲۲۰۰۰	۵۵۰۰
۵	سنگ لاشه	۲	۳۱۰۰۰۰۰	۹	۱۸۷۱۸۳	۱۵۰۰۰	۰
۶	کائولن	۲	۷۵۰۰۰۰	۱۰	۳۰۲۵۰۰	۱۵۰۰۰	۱۱۰۰۰
۷	تراورتن	۱	۲۷۲۰۴	۱	۱۰۵۰۰۱	۶۰۰۰	۰
	جمع	۳۹	۳۴۲۰۶۹۰۱	۳۳۷	۱۳۸۳۱۴۵۰	۴۶۸۰۰۰	۴۲۴۱۳۰

مأخذ: سازمان صنایع و معادن استان زنجان، ۱۳۸۶.

جدول شماره‌ی ۹۴- وضعیت معادن غیرفعال شهرستان ابهر به تفکیک ماده‌ی معدنی

ردیف	نوع ماده معدنی	تعداد	ذخیره (تن)
۱	سیلیس	۱	۱۰۰۰۰۰۰
۲	آهک	۱	۲۶۴
۳	مرمریت	۱	۶۸۵۰۰۰
۴	دولومیت	۱	۳۵۰۰۰۰
۵	باریتین	۱	۳۴۰۰۰
	جمع	۵	۲۳۴۱۰۰۰

مأخذ: سازمان صنایع و معادن استان زنجان، ۱۳۸۶.

جدول شماره ۹۵- وضعیت معادن فعال شهرستان ایجرود به تفکیک ماده‌ی معدنی

ردیف	ماده معدنی	تعداد معادن	میزان ذخیره (تن)	تعداد شاغلین	میزان سرمایه‌گذاری (ر.م)	ظرفیت استخراج (تن)	میزان استخراج سال ۸۴ (تن)
۱	گچ	۲	۲۲۵۰۰۰۰	۱۳	۶۰۸۵۰۲	۲۵۰۰۰	۲۶۲۵۰
۲	گرانیت	۱	۲۹۵۷۵۰۰	۸	۶۸۷۸۱۵	۶۰۰۰	۰
۳	آهک	۱	۲۰۰۰۰۰	۵	۵۵۵۶۷	۱۰۰۰۰	۰
	جمع	۴	۵۴۰۷۵۰۰	۲۶	۱۳۵۱۸۸۴	۴۱۰۰۰	۲۶۲۵۰

مأخذ: سازمان صنایع و معادن استان زنجان، ۱۳۸۶.

جدول شماره ۹۶- وضعیت معادن غیرفعال شهرستان ایجرود به تفکیک ماده‌ی معدنی

ردیف	نوع ماده معدنی	تعداد	ذخیره (تن)
۱	گچ	۱	۴۰۰۰۰۰
۲	خاک صنعتی	۱	۶۶۰۰۰
	جمع	۲	۴۶۶۰۰۰

مأخذ: سازمان صنایع و معادن استان زنجان، ۱۳۸۶.

جدول شماره ۹۷- وضعیت معادن فعال شهرستان خدابنده به تفکیک ماده‌ی معدنی

ردیف	ماده معدنی	تعداد معادن	میزان ذخیره (تن)	تعداد شاغلین	میزان سرمایه‌گذاری (ر.م)	ظرفیت استخراج (تن)	میزان استخراج سال ۸۴ (تن)
۱	نمک و نمک آبی	۲	۱۰۰۰۰۰۰۰	۶	۱۵۲۰۷۶	۵۰۰۰	۱۰۰۰
۲	سرب و روی	۱	۲۰۰۰۰۰	۳	۲۰۸۲۴۰۰	۱۰۰۰۰	۰
۳	مرمریت و لاشه	۱	۱۰۰۰۰۰۰	۵	۲۶۵۸۸۰	۴۰۰۰	۰
۴	گچ	۱	۱۲۰۰۰۰	۷	۲۵۵۰۲۶	۱۰۰۰۰	۰
۵	باریتین	۱	۱۷۰۰۰	۷	۱۵۹۰۰۰	۳۰۰۰	۰
۶	تراورتن	۱	۲۰۰۰۰۰	۱۵	۱۳۱۴۷۵۰	۱۰۰۰۰	۲۰۰۰
	جمع	۷	۱۱۵۳۷۰۰۰	۴۳	۴۲۳۰۱۳۲	۴۲۰۰۰	۳۰۰۰

مأخذ: سازمان صنایع و معادن استان زنجان، ۱۳۸۶.

جدول شماره‌ی ۹۸- وضعیت معادن غیرفعال شهرستان خدابنده به تفکیک ماده‌ی معدنی

ردیف	نوع ماده معدنی	تعداد	ذخیره (تن)
۱	مارن آهکی و مارن رسی	۱	۶۰۰۰۰۰۰
۲	آهک	۱	۵۰۴۰۰۰۰
۳	گچ	۱	۲۵۰۰۰۰
۴	نمک	۱	۹۰۰۰۰
۵	سنگ لاشه	۱	۱۰۰۰۰۰۰
	جمع	۵	۶۶۳۸۰۰۰۰

مأخذ: سازمان صنایع و معادن استان زنجان، ۱۳۸۶.

جدول شماره‌ی ۹۹- وضعیت معادن فعال شهرستان خرمدره به تفکیک ماده‌ی معدنی

ردیف	ماده معدنی	تعداد معادن	میزان ذخیره (تن)	تعداد شاغلین	میزان سرمایه‌گذاری (م.م)	ظرفیت استخراج (تن)	میزان استخراج سال ۸۴ (تن)
۱	گرانیت	۸	۸۷۸۰۰۰۰	۷۹	۵۱۳۲۸۵۲	۳۵۰۰۰	۱۳۳۳۲
۲	مس	۱	۶۰۰۰۰	۹	۶۴۸۷۰۰	۶۰۰۰	۰
	جمع	۹	۸۸۴۰۰۰	۸۸	۵۱۳۲۸۵۲	۳۵۰۰۰	۱۳۳۳۲

مأخذ: سازمان صنایع و معادن استان زنجان، ۱۳۸۶.

جدول شماره‌ی ۱۰۰- وضعیت معادن غیرفعال شهرستان خرمدره به تفکیک ماده‌ی معدنی

ردیف	نوع ماده معدنی	تعداد	ذخیره (تن)
۱	خاک صنعتی	۱	۳۴۰۰۰۰
	جمع	۱	۳۴۰۰۰۰

مأخذ: سازمان صنایع و معادن استان زنجان، ۱۳۸۶.



جدول شماره‌ی ۱۰۱- وضعیت معادن فعال شهرستان زنجان به تفکیک ماده‌ی معدنی

ردیف	ماده معدنی	تعداد معادن	میزان ذخیره	تعداد شاغلین	میزان سرمایه گذاری (ر.م)	ظرفیت استخراج	میزان استخراج سال ۸۴ (تن)
۱	گرانیت	۱۵	۳۳۹۵۸۵۷	۱۳۲	۲۳۳۱۰۱۵۰	۱۳۲۰۰۰	۱۶۸۰۰
۲	آهن	۶	۵۷۶۱۹۴	۳۹	۱۲۸۴۵۷۱	۶۳۰۰۰	۹۵۰۰
۳	فلدسپات	۷	۲۷۰۸۷۰۰	۳۶	۲۸۵۲۶۲۵	۴۸۰۰۰	۲۶۷۵۰
۴	خاک صنعتی	۳	۱۰۵۰۰۰۰	۱۵	۴۱۴۰۶۰	۱۸۰۰۰	۵۵۰۰
۵	سنگ لاشه	۵	۱۷۰۴۰۰۰	۴۰	۲۳۹۰۹۵۰	۵۴۰۰۰	۱۰۷۰۰۰
۶	گچ	۳	۴۹۲۰۰۰۰	۱۱	۲۴۳۷۰۰	۵۰۰۰	۲۱۳۵۰
۷	پرلیت	۱	۱۵۰۰۰۰	۵	۱۰۸۸۰۰	۱۰۰۰۰	-
۸	مس	۱	۴۳۵۰۰	۷	۷۲۰۲۴۲	۳۵۰۰	۲۵۰
۹	زغال سنگ	۱	۱۲۰۰۰	۲	۴۸۷۳۸۲	۲۰۰۰	-
۱۰	نمک	۱	۴۲۰۰۰	۷	۲۰۲۸۴۹	۴۰۰۰	۴۰۰۰
	جمع	۴۲	۵۸۹۳۶۲۵۱	۲۰۴	۲۲۵۸۲۶۹۶	۲۸۸۰۰۰	۱۹۱۱۵۰

مأخذ: سازمان صنایع و معادن استان زنجان، ۱۳۸۶.

جدول شماره‌ی ۱۰۲- وضعیت معادن غیرفعال شهرستان زنجان به تفکیک ماده‌ی معدنی

ردیف	نوع ماده معدنی	تعداد	ذخیره (تن)
۱	سنگ لاشه	۵	۱۹۹۰۳۳۰۰۰
۲	مرمریت	۱	۱۵۰۰۰۰۰۰
۳	آهک	۱	۹۲۰۰۰۰
۴	خاک صنعتی	۱	۴۰۰۰۰۰
۵	مس	۱	۳۰۰۰۰۰
۶	گرانیت	۲	۸۰۰۰۰
	جمع	۱۱	۲۱۵۷۳۳۰۰۰

مأخذ: سازمان صنایع و معادن استان زنجان، ۱۳۸۶.

جدول شماره‌ی ۱۰۳- وضعیت معادن غیرفعال شهرستان طارم به تفکیک نوع ماده‌ی معدنی

ردیف	نوع ماده معدنی	تعداد	ذخیره (تن)
۱	نمک	۲	۱۸۰۰۰۰
۲	آلونیت و کاتولنیت	۱	۸۰۰۰۰۰۰۰
	جمع	۳	۱۳۰۱۸۰۰۰۰

مأخذ: سازمان صنایع و معادن استان زنجان، ۱۳۸۶.

جدول شماره‌ی ۱۰۴- وضعیت معادن فعال شهرستان ماهشان به تفکیک نوع ماده‌ی معدنی

ردیف	ماده معدنی	تعداد معادن	میزان ذخیره	تعداد شاغلین	میزان سرمایه‌گذاری (ر.م)	ظرفیت استخراج	میزان استخراج سال ۸۴ (تن)
۱	فلدسپات	۵	۴۲۸۱۷۴۰	۱۶	۱۴۷۱۷۶۲	۴۱۰۰۰	۲۵۹۷۰
۲	خاک صنعتی	۵	۱۶۹۵۰۰۰	۲۶	۵۴۱۳۰۰	۴۰۰۰۰	۳۱۰۳۱
۳	سرب و روی	۳	۲۳۵۷۵۰۰۰	۴۲۸	۶۱۶۱۳۱۳۰	۳۱۰۰۰۰	۸۸۲۱۲۰
۴	نمک	۲	۱۱۰۰۰۰۰	۱۲	۴۵۸۴۹۴	۱۵۰۰۰	۱۳۸۹۴
۵	براسیت	۲	۱۰۷۸۰	۲۱	۲۵۳۴۶۰۰	۱۷۰۰	۱۷۲۶
۶	سنگ چینی	۲	۸۸۶۰۰۰	۱۲	۷۷۳۲۵۰	۱۰۰۰۰	-
۷	تراورتن	۲	۳۴۳۰۰۰	۱۰	۹۳۵۲۵۰	۱۳۰۰۰	-
۸	منیزیت	۱	۱۵۰۰۰	۱	-	۱۰۰۰	-
۹	سولفات منیزیم و	۱	۶۳۰۰	۸	۷۰۲۹۹۰	۸۰۰	۲۲۲
۱۰	منگنز	۱	۲۵۰۰۰	۵	۹۳۳۰۰۰	۳۰۰۰	۳۰۰
۱۱	مس	۱	۵۰۰۰۰	۳	۷۲۰۲۴۲	۱۰۰۰۰	-
۱۲	پرلیت	۱	۵۰۰۰۰۰	۷	۸۸۰۰۸	۸۰۰۰	-
۱۳	تالک شیست	۱	۱۵۰۰۰۰	۲	۱۸۶۲۰۰	۱۰۰۰۰	-
	جمع	۲۷	۳۲۶۳۷۸۲۰	۵۵۱	۷۰۹۵۸۲۲۶	۴۶۲۵۰۰	۹۵۵۲۶۴

مأخذ: سازمان صنایع و معادن استان زنجان، ۱۳۸۶.

جدول شماره‌ی ۱۰۵- وضعیت معادن غیرفعال شهرستان ماهشان به تفکیک نوع ماده‌ی معدنی

ردیف	نوع ماده معدنی	تعداد	ذخیره (تن)
۱	خاک صنعتی	۳	۱۴۰۰۰۰۰
۲	گچ	۵	۲۳۳۰۰۰۰
۳	نمک	۲	۱۶۱۰۰۰
۴	سنگ چینی	۲	۱۸۱۷۰۰۰
۵	پتاس	۱	۲۰۰۰۰۰۰
۶	آهک	۱	۲۰۰۰۰۰۰
۷	براسیت	۱	۱۵۳۳
۸	لاشه	۱	۱۰۰۰۰۰۰
۹	تراورتن	۱	۱۰۰۰۰۰۰
۱۰	سیلیس	۱	۱۰۰۰۰۰۰
	جمع	۱۸	۱۱۸۶۹۵۲۳

مأخذ: سازمان صنایع و معادن استان زنجان، ۱۳۸۶.

## تعداد معادن فعال و غیرفعال به تفکیک نوع ماده معدنی استان به تفکیک شهرستان

مجموع تعداد معادن فعال و غیرفعال استان ۱۷۳ فقره است که ۱۲۸ فقره آن در ۲۴ نوع ماده معدنی فعال و ۴۵ فقره در ۱۹ نوع ماده‌ی معدنی به صورت راکد و متروکه و غیرفعال می‌باشد. از ۱۲۸ فقره معدن فعال ۳۹ فقره یعنی ۳۰/۵٪ آن مربوط به ماده‌ی معدنی گرانیت می‌باشد. پس از آن معادن خاک صنعتی به تعداد ۱۳ فقره، ۱۰٪ از معادن فعال استان را تشکیل داده و سپس معادن فلدسپات، خاک صنعتی و آهن به ترتیب بیش‌ترین تعداد را دارا می‌باشند و از بعضی از مواد معدنی مانند: سولفات منیزیم، منیزیت، زغال سنگ، تالک شیست تنها یک معدن در استان وجود دارد.

معادن راکد و غیرفعال نیز که عمدتاً به لحاظ کیفیت و یا وجود معادن مشابه در منطقه و یا نداشتن بازار مصرف و یا جدید الکشف بودن واگذار نشده‌اند، بیش‌ترین تعداد آنها یعنی ۷ فقره مربوط به سنگ گچ و ۷ فقره دیگر مربوط به سنگ لاشه می‌باشد و پس از آن به ترتیب خاک صنعتی به تعداد ۶ فقره و نمک به تعداد ۵ فقره و آهک به تعداد ۴ فقره بیش‌ترین تعداد را به خود اختصاص داده‌اند. جدول‌های شماره‌ی ۵۲ تا ۳۲ وضعیت معادن به تفکیک انواع مواد معدنی را نشان داده و جدول شماره‌ی ۵۳، تعداد معادن فعال را در سال‌های ۸۴-۱۳۷۹، و جدول شماره‌ی ۵۴، بیانگر وضعیت معادن غیرفعال و راکد است.

مقایسه‌ی تعداد معادن از سال‌های ۸۴-۱۳۷۹ نشانگر رشد قابل رشد معادن گرانیت (بیش از دو برابر) و سیلیس (بیش از چهار برابر)، آهن سه برابر، مس و فلدسپات بیش از دو برابر و سرب و روی به مقدار دو برابر، می‌باشد و همچنین کشف معادن جدید کائولن، تالک شیست، باریتین و سایر مواد معدنی، ذکر شده می‌باشد.

از نظر پراکندگی معادن استان از وضعیت مناسبی برخوردار نیستند، به طوری که شهرستان ماهنشان ۴۵ فقره و زنجان دارای ۵۳ فقره معدن فعال و غیرفعال است، در حالی که این تعداد در شهرستان طارم تنها ۳ فقره می‌باشد.

وضعیت تعداد معادن فعال و غیرفعال به تفکیک شهرستان به شرح جدول شماره‌ی ۵۵ می‌باشد که در نمودار زیر تشریح می‌گردد:

## نمودار شماره‌ی ۱۱۱- تعداد معادن فعال و غیرفعال به تفکیک شهرستان

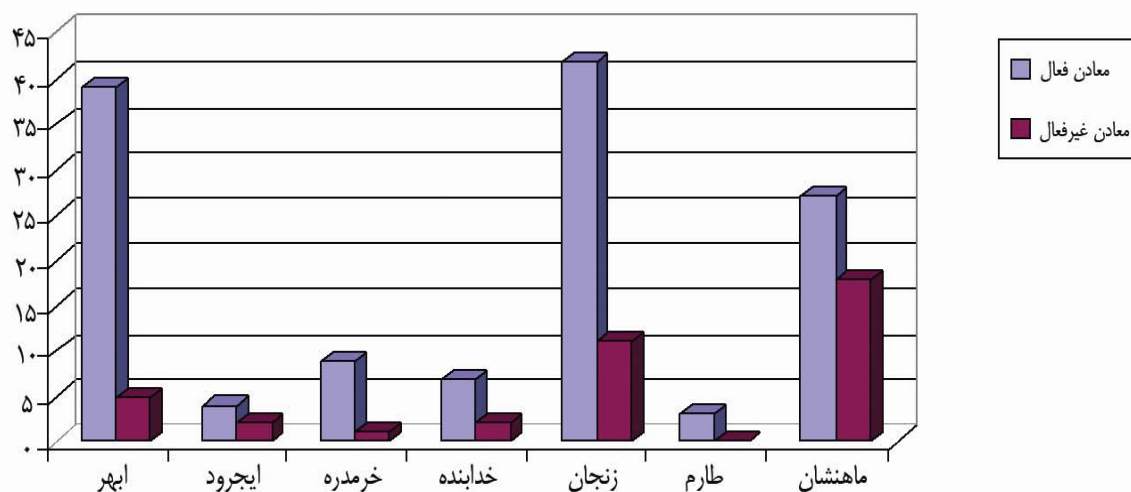

مأخذ: سازمان صنایع و معادن استان زنجان، ۱۳۸۶.

- شهرستان ابهر: تعداد معادن شهرستان ابهر ۴۴ فقره بوده که ۳۹ فقر آن فعال و ۵ فقره غیرفعال می‌باشد، از ۳۹ فقره معادن فعال شهرستان بیش‌ترین آن یعنی ۱۵ فقره (۳۸/۴٪)، را معادن گرانیت تشکیل داده و ۱۳ فقره آن را (معادل ۳۳٪)، را معادن سیلیس تشکیل می‌دهد و آهن و خاک صنعتی نیز هر کدام با ۳ فقره معدن بیش‌ترین تعداد را شامل می‌شوند.

جدول‌های شماره‌ی ۵۶ و ۶۱ بیانگر تعداد و نوع ماده معدنی فعال و غیرفعال شهرستان می‌باشد.

- شهرستان ایجرود: تعداد معادن شهرستان ایجرود ۶ فقره بوده که ۴ فقره آن فعال و ۲ فقره غیرفعال می‌باشد. از تعداد ۴ فقره معدن فعال ۲ فقره یعنی ۵۰٪ را معادن گچ و ۱ فقره را گرانیت و یک فقره آهک را تشکیل می‌دهد. ماده‌ی معدنی دو فقره معدن غیرفعال و یا در دست واگذاری است گچ و خاک صنعتی می‌باشد. بنابراین عمده‌ترین ذخیره در شهرستان ایجرود گچ، می‌باشد.

جدول‌های شماره‌ی ۴۸ و ۵۲، بیانگر تعداد و نوع ماده‌ی معدنی فعال و غیرفعال شهرستان می‌باشد.

- شهرستان خرمدره: تعداد معادن شهرستان خرمدره ۱۰ فقره بوده که ۹ فقره آن فعال و ۱ فقره غیرفعال می‌باشد. معادن این شهرستان عمدتاً گرانیت بوده، به طوری که ۸ فقره از معادن فعال آن را تشکیل می‌دهد. ماده معدنی مس نیز در یک معدن وجود داشته و تنها معدن غیرفعال دارای ماده معدنی خاک صنعتی است.

جدول‌های شماره‌ی ۵۹ و ۶۷ بیانگر تعداد و نوع ماده معدنی فعال و غیرفعال شهرستان می‌باشد.

- شهرستان خدابنده: تعداد معادن شهرستان خدابنده ۱۲ فقره بوده که ۷ فقره آن فعال و ۵ فقره غیرفعال و یا در دست واگذاری می‌باشد. از تعداد ۷ فقره معدن فعال ۲ فقره نمک و نمک آبی و ۱ فقره سرب و روی و یک فقره مرمیت، سنگ لاشه و بقیه باریتین

وتراورتن می‌باشد. ماده‌ی معدنی ۵ فقره معدن غیرفعال متنوع بوده و شامل مارن آهکی و مارن رسی، گچ نمک، آهک و سنگ لاشه می‌باشد. بنابراین عمده‌ترین ذخایر معدنی این شهرستان از نوع کولابی بوده و بیانگر حاکم بودن شرایط رسوب گذاری خاص در این منطقه است.

جدول‌های شماره‌ی ۶۰ و ۶۳ بیانگر تعداد و نوع ماده معدنی معادن فعال و غیرفعال شهرستان می‌باشد.

- شهرستان زنجان: تعداد معادن شهرستان زنجان ۵۳ فقره می‌باشد که ۴۲ فقره آن در ۱۰ نوع ماده معدنی فعال و ۱۱ فقره در ۶ نوع ماده معدنی به صورت غیرفعال و یا در دست واگذاری هستند. از تعداد ۴۲ فقره یعنی ۳۵/۷٪ را معادن گرانیت تشکیل می‌دهند. ۷ فقره یعنی ۱۶/۶٪ تعداد معادن را معادن فلدسپات و ۶ فقره آهن و ۵ فقره سنگ لاشه در رتبه‌های بعدی قرار دارند. از ۱۱ فقره معادن غیرفعال نیز ۵ فقره را معادن کم اهمیت سنگ لاشه و بقیه را گرانیت، مس، خاک صنعتی، مرمریت و آهک، تشکیل می‌دهند که معادن مس و گرانیت و مرمریت در دست واگذاری بوده و در سال ۱۳۸۵، واگذار شده‌اند.

جدول‌های شماره‌ی ۶۴ و ۶۵ بیانگر تعداد و نوع ماده معدنی معادن فعال و غیرفعال شهرستان می‌باشد.

- شهرستان طارم: تعداد معادن شهرستان طارم ۳ فقره بوده که کاملاً به صورت راکد و غیرفعال می‌باشد، از این تعداد ۲ فقره آن ماده معدنی نمک صنعتی و یک فقره را ماده‌ی معدنی کائولینیت و آلونیت تشکیل می‌دهد. جدول شماره‌ی ۶۶، بیانگر تعداد و نوع ماده‌ی معدنی معادن فعال و غیرفعال شهرستان می‌باشد.

- شهرستان ماهنشان: تعداد معادن شهرستان ماهنشان ۴۵ فقره بوده که ۲۷ فقره آن در ۱۵ نوع ماده معدنی فعال و ۱۸ فقره در ۱۱ نوع ماده‌ی معدنی به صورت غیرفعال می‌باشد. البته مواد معدنی همچون: آنتی مون، تالک، کروم، نقره، کادمیوم، کبالت و نیکل به صورت عناصر همراه در معادن وجود دارد که به لحاظ عدم استقلال آنها در این گزارش فقط ذکری از نام آنها برده می‌شود. از تعداد ۲۷ فقره معدن فعال ۵ فقره را فلدسپات و ۵ فقره را خاک صنعتی، ۳ فقره سرب و روی، ۲ فقره براسیت، ۲ فقره نمک، ۲ فقره سنگ چینی و ۲ فقره تراورتن تشکیل می‌دهد، بقیه معادن از هر کدام یک فقره مواد معدنی منگنز، منیزیت، سولفات منیزیم و پتاسیم، پر، پرلیت و مس تشکیل شده‌اند. از ۱۸ فقره معدن غیرفعال و یا در دست واگذاری ۵ فقره گچ، ۳ فقره خاک صنعتی، ۲ فقره نمک، ۲ فقره سنگ چینی و بقیه معادن از هر کدام یک فقره مواد معدنی پتاس، براسیت، تراورتن، سیلیس و آهک، تشکیل شده‌اند.

جدول‌های شماره‌ی ۶۸ و ۶۹ بیانگر تعداد و نوع ماده معدنی معادن فعال و غیرفعال شهرستان می‌باشد.

و پراکنش معادن در گستره‌ی استان زنجان برحسب نوع ماده معدنی در شهرستان‌های استان به شرح نقشه ذیل است:

جدول شماره‌ی ۱۰۶- وضعیت معادن خاک صنعتی استان

ردیف	نام معدن	میزان ذخیره برحسب (تن)	تعداد شاغلین (نفر)	میزان سرمایه‌گذاری (هزار ریال)	ظرفیت استخراج سالیانه (تن)	میزان استخراج سال ۱۳۸۴
۱	ویر	۱۲۰۰۰۰	۶	۱۵۷۴۶۷	۱۰۰۰۰	-
۲	خراسانلو	۲۴۸۰۰۰	۵	۲۹۸۸۷۵	۱۰۰۰۰	-
۳	مرشون	۲۲۵۰۰۰۰	۱۷	۳۰۴۰۰۰	۱۵۰۰۰	۱۵۳۵۰
۴	حاجی بچه	۱۰۰۰۰۰	۶	۸۶۲۳۳	۵۰۰۰	-
۵	کلتکه	۵۵۰۰۰۰	۵	۱۱۰۵۰۰	۶۰۰۰	۴۰۰۰
۶	دمیرلو	۲۰۰۰۰۰	۴	۲۱۷۳۲۷	۷۰۰۰	۱۵۰۰
۷	قره ناز	۲۳۰۰۰۰	۴	۸۱۷۰۰	۶۰۰۰	۲۵۰۰
۸	قره ذاکر	۴۶۵۰۰۰	۵	۵۹۸۷۵	۱۰۰۰۰	۱۶۱۵۳
۹	میرآخور	۴۰۰۰۰۰	۷	۴۸۷۲۵	۴۰۰۰	۱۱۳۷۸
۱۰	سیاهخانه	۴۰۰۰۰۰	۵	۲۱۸۸۰۰	۱۰۰۰۰	-
۱۱	فلج	۲۰۰۰۰۰	۵	۱۳۲۲۰۰	۱۰۰۰۰	۱۰۰۰
	جمع	۵۱۶۳۰۰۰	۶۹	۱۷۱۵۷۰۲	۹۳۰۰۰	۵۱۸۸۱

مأخذ: سازمان صنایع و معادن استان زنجان، ۱۳۸۶.

جدول شماره‌ی ۱۰۷- وضعیت معادن فعال فلدسپات استان

ردیف	نام معدن	میزان ذخیره برحسب (تن)	تعداد شاغلین	میزان سرمایه‌گذاری (هزار ریال)	ظرفیت استخراج سالیانه (تن)	میزان استخراج سال ۱۳۸۴
۱	جنت اولنگ	۱۰۰۰۰۰	۵	۱۲۸۲۵۰	۵۰۰۰	۴۵۰۰
۲	چورزق	۵۰۰۰۰	۴	۹۸۶۰۰	۵۰۰۰	۵۰۵۰
۳	رحیم آباد	۶۰۰۰۰۰	۵	۱۰۵۰۲۵	۵۰۰۰	-
۴	مرصع	۵۲۷۰۰۰	۵	۹۲۰۰۰	۱۰۰۰۰	-
۵	دوران ریجان	۱۸۵۲۰۰	۷	۱۶۱۵۰۰۰	۱۰۰۰۰	۱۰۵۰۰
۶	سدیک زنگین	۶۰۰۰۰	۵	۱۳۸۲۵۰	۷۰۰۰	۶۷۰۰
۷	تلخاب شاهبلاغی	۳۸۶۵۰۰	۵	۶۷۵۵۰۰	۶۰۰۰	-
۸	مغانلو یک	۳۰۰۰۰۰۰	۵	۱۶۳۰۰۴	۱۰۰۰۰	۵۲۵۰
۹	مغانلو ۲	۶۴۶۷۴۰	۵	۶۸۹۵۰۰	۱۰۰۰۰	۲۰۷۲۰
۱۰	قره داش	۴۰۰۰۰	۲	۳۷۶۰۰۰	۶۰۰۰	-
۱۱	قرزچه	۵۵۰۰۰	۱	-	۵۰۰۰	-
۱۲	تقی کندی	۵۴۰۰۰۰	۳	۲۴۳۲۵۸	۱۰۰۰۰	-
	جمع	۷۰۹۰۴۴۰	۵۲	۴۳۲۴۳۸۷	۸۹۰۰۰	۵۲۷۲۰

مأخذ: سازمان صنایع و معادن استان زنجان، ۱۳۸۶.

جدول شماره‌ی ۱۰۸- وضعیت معادن فعال سیلیس استان

ردیف	نام معدن	میزان ذخیره برحسب (تن)	تعداد شاغلین (نفر)	میزان سرمایه‌گذاری (هزار ریال)	ظرفیت استخراج سالیانه (تن)	میزان استخراج سال ۱۳۸۴
۱	شیورین	۶۶۵۰۰۰	۱۱	۲۸۹۴۱۷	۳۰۰۰۰	-
۲	چالچوق	۷۰۰۰۰۰	۱۴	۶۵۰۰۰۰	۳۰۰۰۰	۳۵۰۰۰
۳	کلنگرز	۵۴۷۰۰۰۰	۷	۳۳۸۴۰۰	۱۵۰۰۰	۲۵۳۰۰
۴	قزلیجه شاه‌بلاغی	۴۶۸۹۳۲۰	۹	۵۰۶۲۵۰	۱۵۰۰۰۰	۲۵۶۷۰۰
۵	قانلی چقلو	۲۰۰۰۰۰۰	۶	۱۶۱۰۰۰	۱۰۰۰۰	۵۲۵۰
۶	شکرچشمه	۴۰۰۰۰۰	۵	۱۲۷۳۲۵	۱۰۰۰۰	-
۷	ازناب	۷۵۰۰۰۰	۶	۱۴۵۷۰۰	۱۰۰۰۰	۱۱۲۵۰
۸	ترکانده	۳۴۰۰۰۰۰	۱۱	۱۷۳۶۳۴	۱۰۰۰۰	-
۹	خلیفه لو	۳۰۰۰۰۰۰	۵	۲۸۰۸۳۵	۸۰۰۰	-
۱۰	ویک	۱۰۰۰۰۰۰	۷	۱۵۸۱۷۷	۱۰۰۰۰	-
۱۱	طهماسب آباد	۵۰۰۰۰۰	۵	۲۱۳۶۶۷	۲۰۰۰۰	-
۱۲	قوه‌جین	۸۰۰۰۰۰	۱۴	۱۶۷۵۰۰	۱۰۰۰۰	۲۱۵۰۰
۱۳	اورنه	۲۴۰۰۰۰۰	۶	۲۵۴۷۰۰	۱۰۰۰۰	-
	جمع	۲۷۵۱۴۳۲۱	۱۰۶	۳۲۳۷۴۲۰۵	۳۲۳۰۰۰	۳۵۵۰۰۰

مأخذ: سازمان صنایع و معادن استان زنجان، ۱۳۸۶.

جدول شماره‌ی ۱۰۹- وضعیت معادن فعال کائولن استان

ردیف	نام معدن	میزان ذخیره برحسب (تن)	تعداد شاغلین (نفر)	میزان سرمایه‌گذاری (هزار ریال)	ظرفیت استخراج سالیانه (تن)	میزان استخراج سال ۱۳۸۴
۱	گاودره	۳۰۰۰۰۰	۴	۱۴۶۵۰۰	۵۰۰۰	-
۲	خراسانلو	۴۵۰۰۰۰	۶	۱۵۶۰۰۰	۱۰۰۰۰	۱۱۰۰۰
	جمع	۷۵۰۰۰۰	۱۰	۳۰۲۵۰۰	۱۵۰۰۰	۱۱۰۰۰

مأخذ: سازمان صنایع و معادن استان زنجان، ۱۳۸۶.



جدول شماره‌ی ۱۱۰- وضعیت معادن فعال سنگ لاشه استان

ردیف	نام معدن	میزان ذخیره برحسب (تن)	تعداد شاغلین (نفر)	میزان سرمایه‌گذاری (هزار ریال)	ظرفیت استخراج سالیانه (تن)	میزان استخراج سال ۱۳۸۴
۱	کوه زین	۱۰۰۰۰۰	۴	۱۱۲۸۳۳	۵۰۰۰	-
۲	خرابانلو	۳۰۰۰۰۰	۵	۷۴۳۵۰	۱۰۰۰۰	-
۳	مرمریت و سنگ لاشه مهرین آباد	۱۰۰۰۰۰۰	۵	۲۶۵۸۸۰	۴۰۰۰	-
۴	ازدهاتور	۱۳۷۵۰۰	۵	۴۹۱۵۰۰	۱۴۰۰۰	۲۰۰۰
۵	بهرام بیگ	۵۰۰۰۰۰	۱۶	۱۶۳۵۰۰۰	۱۰۰۰۰	۴۲۵۰۰
۶	اوج بلاغ	۷۵۴۰۰۰	۹	۱۲۷۰۰۰	۱۰۰۰۰	۱۲۵۰۰
۷	قارلوق	۳۵۰۰۰۰	۶	۹۵۵۰۰	۱۰۰۰۰	۵۰۰۰۰
۸	کوه زنگی	۱۰۰۰۰۰۰	۴	۴۱۹۵۰	۱۰۰۰۰	-
	جمع	۵۹۴۱۵۰۰	۵۴	۲۸۴۴۰۱۳	۷۳۰۰۰	۱۰۷۰۰۰

مأخذ: سازمان صنایع و معادن استان زنجان، ۱۳۸۶.

جدول شماره‌ی ۱۱۱- وضعیت معادن فعال گچ استان

ردیف	نام معدن	میزان ذخیره برحسب (تن)	تعداد شاغلین (نفر)	میزان سرمایه‌گذاری (هزار ریال)	ظرفیت استخراج سالیانه (تن)	میزان استخراج سال ۱۳۸۴
۱	ابراهیم آباد	۴۹۰۰۰۰۰۰	۷	۱۷۷۰۰۰	۴۰۰۰۰	۲۱۰۰۰
۲	گونی	۲۰۰۰۰۰	۴	۶۶۷۰۰	۱۰۰۰۰	۳۵۰
۳	قمچه قای	۱۰۵۰۰۰۰	۷	۵۹۵۰۰	۵۰۰۰	۱۵۰۰۰
۴	سعید آباد	۱۲۰۰۰۰۰	۶	۵۴۹۰۰۰۲	۲۰۰۰۰	۱۱۲۵۰
۵	ملک چمنی	۱۲۰۰۰۰	۷	۲۵۵۰۰۲۶	۱۰۰۰۰	-
	جمع	۵۱۵۷۰۰۰۰	۳۱	۱۱۰۷۲۲۸	۸۵۰۰۰	۴۷۶۰۰۰

مأخذ: سازمان صنایع و معادن استان زنجان، ۱۳۸۶.

جدول شماره‌ی ۱۱۲- وضعیت معادن فعال آهک استان

ردیف	نام معدن	میزان ذخیره برحسب (تن)	تعداد شاغلین (نفر)	میزان سرمایه‌گذاری (هزار ریال)	ظرفیت استخراج سالیانه (تن)	میزان استخراج سال ۱۳۸۴
۱	قمیچه قای	۲۰۰۰۰۰	۵	۵۵۵۶۷	۱۰۰۰۰	-
	جمع	۲۰۰۰۰۰	۵	۵۵۵۶۷	۱۰۰۰۰	-

مأخذ: سازمان صنایع و معادن استان زنجان، ۱۳۸۶.

جدول شماره‌ی ۱۱۳- وضعیت معادن فعال منگنز استان

ردیف	نام معدن	میزان ذخیره برحسب (تن)	تعداد شاغلین (نفر)	میزان سرمایه‌گذاری (هزار ریال)	ظرفیت استخراج سالیانه (تن)	میزان استخراج سال ۱۳۸۴
۱	ساری کند	۲۵۰۰۰	۵	۹۳۳۰۰۰	۳۰۰۰	۳۰۰
	جمع	۲۵۰۰۰	۵	۹۳۳۰۰۰	۳۰۰۰	۳۰۰

مأخذ: سازمان صنایع و معادن استان زنجان، ۱۳۸۶.

جدول شماره‌ی ۱۱۴- وضعیت معادن فعال مس استان

ردیف	نام معدن	میزان ذخیره برحسب (تن)	تعداد شاغلین (نفر)	میزان سرمایه‌گذاری (هزار ریال)	ظرفیت استخراج سالیانه (تن)	میزان استخراج سال ۱۳۸۴
۱	خلیفه لو	۶۰۰۰۰	۹	۶۴۸۷۰۰	۶۰۰۰	-
۲	بایچه باغ	۵۰۰۰۰	۳	۷۲۰۲۴۲	۱۰۰۰۰	-
۳	کردکندی	۴۳۵۰۰	۷	۷۲۰۲۴۲	۳۵۰۰	۲۵۰
	جمع	۱۵۳۵۰۰	۱۹	۲۰۸۹۱۸۴	۱۹۵۰۰	۲۵۰

مأخذ: سازمان صنایع و معادن استان زنجان، ۱۳۸۶.

جدول شماره‌ی ۱۱۵- وضعیت معادن فعال آهن استان

ردیف	نام معدن	میزان ذخیره برحسب (تن)	تعداد شاغلین (نفر)	میزان سرمایه‌گذاری (هزار ریال)	ظرفیت استخراج سالیانه (تن)	میزان استخراج سال ۱۳۸۴
۱	ارجین	۱۱۲۰۰	۳	۱۲۵۰۰	۲۰۰۰	-
۲	سرخه دیج	۲۷۰۰۰۰	۷	۱۷۰۲۰	۱۰۰۰۰	-
۳	گوزلدیره	۱۰۰۰۰۰	۸	۲۳۱۲۳۴	۱۰۰۰۰	۵۵۰۰
۴	ذاکر	۱۰۰۰۰۰	۶	۴۰۹۳۰۰	۱۰۰۰۰	-
۵	شاهبلاغی	۱۵۰۰۰۰	۶	۵۳۳۰۰	۱۰۰۰۰	-
۶	کوسه لر	۱۰۰۰۰۰	۶	۳۶۳۱۰۰	۱۰۰۰۰	-
۷	مرواریه	۲۶۱۹۴	۷	۱۸۳۸۷۰	۱۵۰۰۰	۹۰۰۰
۸	گلجیک	۱۰۰۰۰۰	۹	۲۷۵۰۰۱	۱۰۰۰۰	۵۰۰
۹	قوزلو	۱۰۰۰۰۰	۵		۸۰۰۰	-
	جمع	۹۵۷۳۹۴	۵۷	۱۵۴۳۲۵	۸۵۰۰۰	۱۵۰۰۰

مأخذ: سازمان صنایع و معادن استان زنجان، ۱۳۸۶.

جدول شماره‌ی ۱۱۶- وضعیت معادن فعال نمک استان

ردیف	نام معدن	میزان ذخیره برحسب (تن)	تعداد شاغلین (نفر)	میزان سرمایه‌گذاری (هزار ریال)	ظرفیت استخراج سالیانه (تن)	میزان استخراج سال ۱۳۸۴
۱	سیدلر	-	۷	۲۰۱۷۳۴	۱۰۰۰۰	۱۱۳۷۸۰
۲	دوزکند	۱۰۰۰۰۰	۵	۲۵۶۷۶۰	۵۰۰۰	۲۵۱۶
۳	چهر آباد	۴۲۰۰۰	۷	۲۰۲۸۴۹	۴۰۰۰	۴۰۰۰
۴	قوئی گرماب	۱۰۰۰۰۰۰	۱	۸۲۸۷۵	۴۰۰۰	-
۵	آبی سعید	-	۵	۷۰۲۰۱	۱۰۰۰	۱۰۰۰
	جمع	۱۰۱۴۲۰۰۰	۲۵	۶۱۲۶۸۵	۲۸۰۰۰	۱۸۸۹۴

مأخذ: سازمان صنایع و معادن استان زنجان، ۱۳۸۶.

جدول شماره‌ی ۱۱۷- وضعیت معادن فعال سرب و روی استان

ردیف	نام معدن	میزان ذخیره برحسب (تن)	تعداد شاغلین (نفر)	میزان سرمایه‌گذاری (هزار ریال)	ظرفیت استخراج سالیانه (تن)	میزان استخراج سال ۱۳۸۴
۱	گمیش تپه	۲۰۰۰۰۰	۳	۲۰۸۲۴۰۰	۱۰۰۰۰	-
۲	ساری آغل	۴۰۰۰۰۰	۲۵	۱۰۱۸۲۰۰۰	۵۰۰۰۰	۱۲۰
۳	انگوران	۲۳۰۰۰۰۰۰	۴۰۰	۵۰۴۲۹۵۰۰	۲۵۰۰۰۰	۸۸۲۰۰۰
۴	علم کنده	۱۷۵۰۰۰	۳	۱۰۰۱۶۳۰	۱۰۰۰۰	-
	جمع	۲۳۷۷۵۰۰۰	۴۳۱	۶۳۶۹۵۵۳۰	۳۲۰۰۰۰	۸۸۲۱۲۰

مأخذ: سازمان صنایع و معادن استان زنجان، ۱۳۸۶.

جدول شماره‌ی ۱۱۸- وضعیت معادن فعال زغال سنگ استان

ردیف	نام معدن	میزان ذخیره برحسب (تن)	تعداد شاغلین (نفر)	میزان سرمایه‌گذاری (هزار ریال)	ظرفیت استخراج سالیانه (تن)	میزان استخراج سال ۱۳۸۴
۱	قالیچه بلاغ	۱۲۰۰۰	۲	۴۸۷۳۸۲	۲۰۰۰	-
	جمع	۱۲۰۰۰	۲	۴۸۷۳۸۲	۲۰۰۰	-

مأخذ: سازمان صنایع و معادن استان زنجان، ۱۳۸۶.

جدول شماره‌ی ۱۱۹- وضعیت معادن فعال پرلیت استان

ردیف	نام معدن	میزان ذخیره برحسب (تن)	تعداد شاغلین (نفر)	میزان سرمایه‌گذاری (هزار ریال)	ظرفیت استخراج سالیانه (تن)	میزان استخراج سال ۱۳۸۴
۱	آقکند	۱۵۰۰۰۰	۵	۱۰۸۸۰۰	۱۰۰۰۰	-
۲	قیزلار گنبدی	۵۰۰۰۰۰	۷	۸۸۰۰۸	۸۰۰۰	-
	جمع	۶۵۰۰۰۰	۱۲	۱۹۶۸۰۸	۱۸۰۰۰	-

مأخذ: سازمان صنایع و معادن استان زنجان، ۱۳۸۶.

جدول شماره‌ی ۱۲۰- وضعیت معادن فعال بر استان

ردیف	نام معدن	میزان ذخیره برحسب (تن)	تعداد شاغلین (نفر)	میزان سرمایه‌گذاری (هزار ریال)	ظرفیت استخراج سالیانه (تن)	میزان استخراج سال ۱۳۸۴
۱	قره گل	۸۲۸۰	۱۹	۲۱۳۶۵۰۰	۱۵۰۰	۱۷۲۶
۲	اینجه	۲۵۰۰	۲	۳۹۸۱۰۰	۲۰۰	-
	جمع	۱۰۷۸۰	۲۱	۲۵۳۴۵۰۰	۱۷۰۰	۱۷۲۶

مأخذ: سازمان صنایع و معادن استان زنجان، ۱۳۸۶.

جدول شماره‌ی ۱۲۱- وضعیت معادن فعال سولفات استان

ردیف	نام معدن	میزان ذخیره برحسب (تن)	تعداد شاغلین (نفر)	میزان سرمایه‌گذاری (هزار ریال)	ظرفیت استخراج سالیانه (تن)	میزان استخراج سال ۱۳۸۴
۱	سولفات منیزیم و پتاسیم میانج	۶۳۰۰	۸	۷۰۲۹۹۰	۸۰۰	۲۲۲
	جمع	۶۳۰۰	۸	۷۰۲۹۹۰	۸۰۰	۲۲۲

مأخذ: سازمان صنایع و معادن استان زنجان، ۱۳۸۶.

جدول شماره‌ی ۱۲۲- وضعیت معادن فعال منیزیت استان

ردیف	نام معدن	میزان ذخیره برحسب (تن)	تعداد شاغلین (نفر)	میزان سرمایه‌گذاری (هزار ریال)	ظرفیت استخراج سالیانه (تن)	میزان استخراج سال ۱۳۸۴
۱	حسن آباد	۱۵۰۰۰	۱		۱۰۰۰	
	جمع	۱۵۰۰۰	۱		۱۰۰۰	

مأخذ: سازمان صنایع و معادن استان زنجان، ۱۳۸۶.

جدول شماره‌ی ۱۲۳- وضعیت معادن فعال تالک شیست استان

ردیف	نام معدن	میزان ذخیره برحسب (تن)	تعداد شاغلین (نفر)	میزان سرمایه‌گذاری (هزار ریال)	ظرفیت استخراج سالیانه (تن)	میزان استخراج سال ۱۳۸۴
۱	ماهانشان	۱۵۰۰۰۰	۲	۱۸۶۲۰۰	۱۰۰۰۰	-
	جمع	۱۵۰۰۰۰	۲	۱۸۶۲۰۰	۱۰۰۰۰	-

مأخذ: سازمان صنایع و معادن استان زنجان، ۱۳۸۶.

جدول شماری ۱۲۴- وضعیت معادن فعال تراورتن استان

ردیف	نام معدن	میزان ذخیره برحسب (تن)	تعداد شاغلین (نفر)	میزان سرمایه‌گذاری (هزار ریال)	ظرفیت استخراج سالیانه (تن)	میزان استخراج سال ۱۳۸۴
۱	در بند	۳۰۰۰۰۰	۱۵	۱۳۱۴۷۵۰	۱۰۰۰۰	۲۰۰۰
۲	کیزا	۱۵۷۰۰۰	۴	۴۰۷۲۵۰	۸۰۰۰	-
۳	کیزا ۲	۱۸۶۰۰۰	۶	۵۲۸۰۰۰	۵۰۰۰	-
۴	درسجین	۲۷۲۰۴	۱	۱۰۵۰۰۱	۶۰۰۰	-
	جمع	۵۷۰۲۰۴	۲۶	۲۳۵۵۰۰۱	۲۹۰۰۰	۲۰۰۰

مأخذ: سازمان صنایع و معادن استان زنجان، ۱۳۸۶.

جدول شماره‌ی ۱۲۵- وضعیت معادن فعال چینی استان

ردیف	نام معدن	میزان ذخیره برحسب (تن)	تعداد شاغلین (نفر)	میزان سرمایه‌گذاری (هزار ریال)	ظرفیت استخراج سالیانه (تن)	میزان استخراج سال ۱۳۸۴
۱	تخته یورد	۱۸۶۰۰۰	۵	۳۰۳۲۵۰	۵۰۰۰	-
۲	المالوا	۷۰۰۰۰۰	۷	۴۷۰۰۰۰	۵۰۰۰	-
	جمع	۸۸۶۰۰۰	۱۲	۷۷۳۲۵۰	۱۰۰۰۰	-

مأخذ: سازمان صنایع و معادن استان زنجان، ۱۳۸۶.

جدول شماره‌ی ۱۲۶- وضعیت معادن فعال باریتین استان

ردیف	نام معدن	میزان ذخیره برحسب (تن)	تعداد شاغلین (نفر)	میزان سرمایه‌گذاری (هزار ریال)	ظرفیت استخراج (سالانه) (تن)	میزان استخراج سال ۱۳۸۴
۱	باریتین اردلان	۱۷۰۰۰	۷	۱۵۹۰۰۰	۳۰۰۰	-
	جمع	۱۷۰۰۰	۷	۱۵۹۰۰۰	۳۰۰۰	-

مأخذ: سازمان صنایع و معادن استان زنجان، ۱۳۸۶.

جدول شماره‌ی ۱۲۷- تعداد معادن فعال استان از سال ۱۳۷۹-۱۳۸۴

ردیف	ماده معدنی	سال ۷۹	سال ۸۰	سال ۸۱	سال ۸۲	سال ۸۳	سال ۸۴
۱	گرانیت	۱۹	۲۳	۲۵	۲۹	۳۲	۳۹
۲	گچ	۴	۴	۴	۳	۳	۵
۳	آهک	۳	۳	۱	۱	۱	۱
۴	لاشه	۳	۴	۷	۸	۸	۷
۵	فلدسپات	۵	۷	۷	۸	۱۰	۱۲
۶	چینی	۳	۳	۲	۱	۱	۲
۷	تراورتن	۱	۲	۲	۲	۳	۴
۸	مرمریت	۱	۱	۱	۱	۱	۱ همراه با لاشه
۹	خاک صنعتی	۱۳	۱۳	۱۲	۱۲	۱۲	۱۱
۱۰	نمک	۴	۶	۶	۵	۵	۵
۱۱	سیلیس	۳	۵	۸	۹	۱۳	۱۳
۱۲	براسیت	۲	۲	۳	۲	۲	۲
۱۳	آهن	۳	۴	۵	۷	۹	۹
۱۴	پرلیت	۱	۱	۱	۱	۱	۲
۱۵	مس	۱	۱	۲	۲	۳	۳
۱۶	سولفات منیزیم و پتاسیم	۱	۱	۱	۱	۱	۱
۱۷	منگنز	۱	۱	۱	۱	۱	۱

مأخذ: سازمان صنایع و معادن استان زنجان، ۱۳۸۶.

ادامه‌ی جدول شماره‌ی ۱۲۷ - تعداد معادن فعال استان از سال ۱۳۸۴ - ۱۳۷۹

ردیف	ماده معدنی	سال ۷۹	سال ۸۰	سال ۸۱	سال ۸۲	سال ۸۳	سال ۸۴
۱۸	سرب و روی	۳	۳	۳	۳	۳	۴
۱۹	منیزیت	۰	۱	۱	۱	۱	۱
۲۰	زغال سنگ	۰	۰	۱	۱	۱	۱
۲۱	باریتین	۰	۰	۰	-	۱	۱
۲۲	دولومیت	۰	۰	۰	-	۰	۰
۲۳	کائولن	۰	۱	۱	۱	۱	۲
۲۴	تالک شپست	۰	۰	۰	۱	۰	۱
	جمع	۷۱	۸۶	۹۲	۱۰۰	۱۱۴	۱۲۸

مأخذ: سازمان صنایع و معادن استان زنجان، ۱۳۸۶.

جدول شماره‌ی ۱۲۸ - وضعیت معادن راکد و غیرفعال به تفکیک مواد معدنی

ردیف	نوع ماده معدنی	تعداد معادن	میزان ذخیره (تن)
۱	خاک صنعتی	۶	۲۲۰۶۰۰۰
۲	پتاس	۱	۲۰۰۰۰۰۰
۳	سنگ چینی (سنگ تزئینی)	۲	۱۸۷۷۰۰۰
۴	مرمریت	۲	۱۵۶۸۵۰۰۰
۵	دولومیت	۱	۳۵۰۰۰۰
۶	آلونیت و کائولونیت	۱	۱۳۰۰۰۰۰۰
۷	نمک	۵	۴۳۱۰۰۰
۸	گچ	۷	۲۹۱۰۰۰۰
۹	سنگ لاشه	۷	۲۰۱۰۳۳۰۰۰
۱۰	آهک	۴	۸۲۲۴۰۰۰
۱۱	گرانیت	۲	۸۰۰۰۰۰
۱۲	مس	۱	۳۰۰۰۰۰۰
۱۳	تراورتن	۱	۱۰۰۰۰۰۰۰
۱۴	بر	۱	۱۵۲۳
۱۵	سیلیس	۲	۱۱۰۰۰۰۰
۱۶	باریتین	۱	۳۲۰۰۰
۱۷	مارن آهکی و مارن رسی	۱	۶۰۰۰۰۰۰۰
	جمع	۴۵	۴۲۷۳۰۶۵۲۳

مأخذ: سازمان صنایع و معادن استان زنجان، ۱۳۸۶.



جدول شماره ی ۱۲۹- وضعیت ذخیره معادن فعال و غیرفعال استان به تفکیک شهرستان

رتبه	جمع		معادن غیر فعال		معادن فعال		نام شهرستان	ردیف
	میزان ذخیره (تن)	تعداد	میزان ذخیره (تن)	تعداد	میزان ذخیره (تن)	تعداد		
۵	۳۶۵۴۷۹۰۱	۴۳	۲۳۴۱۰۰۰	۵	۳۴۲۰۶۹۰۱	۳۸	ابهر	۱
۷	۵۷۷۳۵۰۰	۶	۴۶۶۰۰۰	۲	۵۴۰۷۵۰۰	۴	ایجرود	۲
۶	۹۱۸۰۰۰۰	۱۰	۳۴۰۰۰۰	۱	۸۸۴۰۰۰۰	۹	خرمدره	۳
۳	۷۷۹۱۷۰۰۰	۱۲	۶۶۳۸۰۰۰۰	۵	۱۱۵۳۷۰۰۰	۷	خدابنده	۴
۱	۲۷۴۶۶۶۲۵۱	۵۴	۲۱۵۷۳۰۰۰۰	۱۱	۵۸۹۳۶۲۵۱	۴۲	زنجان	۵
۲	۱۳۰۱۸۰۰۰۰	۳	۱۳۰۱۸۰۰۰۰	۳	۰	۰	طارم	۶
۴	۴۴۵۰۷۳۵۳	۴۵	۱۱۸۶۹۵۳۳	۱۸	۳۲۶۳۷۸۲۰	۲۷	ماه‌نشان	۷
	۵۷۸۸۷۲۰۰۵	۱۷۳	۴۲۷۳۰۶۵۳۳	۴۵	۱۵۱۵۶۵۴۷۲	۱۲۸	جمع	

مأخذ: سازمان صنایع و معادن استان زنجان، ۱۳۸۶.

رئیسری استانی زنجان

جدول شماره‌ی ۱۳۰- وضعیت معادن شهرستان ابهر

ردیف	نوع ماده معدنی و نام معدن	میزان ذخیره بر حسب (تن)	تعداد شاغلین (نفر)	میزان سرمایه گذاری (هزار ریال)	ظرفیت استخراج سالیانه (تن)	میزان استخراج سال (تن) ۱۳۸۴
۱	گرانیت خراسانلو یک	۱۲۶۶۳۳۸	۱۲	۸۷۲۵۹۴	۵۰۰۰	۷۶۰۰
۲	گرانیت خراسانلو ۲	۱۴۸۶۸۲۰	۳۳	۶۷۳۱۲۵	۸۵۰۰	۱۰۲۵۵
۳	گرانیت خراسانلو ۳	۴۰۰۰۰۰	۸	۴۶۲۸۳۴	۳۰۰۰	۲۷۵
۴	گرانیت خراسانلو ۴	۱۰۰۰۰۰	۶	۴۴۹۶۵۸	۳۵۰۰	۳۵۰۰
۵	گرانیت گوادر	۱۵۰۰۰۰	۷	۷۹۴۱۲۶	۴۰۰۰	۱۲۵۰
۶	گرانیت گوادر یک	۲۲۸۳۰۰۰	۲۲	۵۰۳۵۰۹	۵۰۰۰	۷۶۰۰
۷	گرانیت گوادر ۲	۲۷۸۵۰۸	۱۱	۷۳۱۰۰۰	۴۰۰۰	-
۸	گرانیت گوادر ۳	۱۰۵۰۰۰	۵	۴۲۸۳۰۰	۳۰۰۰	-
۹	گرانیت گوادر ۴	۹۵۰۰۰	۱۲	۲۷۷۸۴۱	۴۰۰۰	-
۱۰	گرانیت امیر	۹۱۵۱۰	۱۸	۷۷۷۳۰۰	۳۵۰۰	۱۵۰۰
۱۱	گرانیت گل سنگ	۱۵۵۰۰۰	۷	۲۳۷۹۵۰	۴۰۰۰	۳۲۵۰
۱۲	گرانیت کوه زین ۲	۴۵۰۰۰	۷	۵۳۴۲۹۲	۳۰۰۰	-
۱۳	گرانیت والایش	۵۰۰۰۰	۸	۶۸۶۵۰۳	۳۰۰۰	۳۰۰
۱۴	گرانیت کوه زین شمال	۲۰۰۰۰	۵	۷۱۰۹۰۰	۳۵۰۰	-
۱۵	سنگ لاشه کوه زین	۱۰۰۰۰۰	۴	۱۱۲۸۳۳	۵۰۰۰	-
۱۶	سنگ لاشه خراسانلو	۳۰۰۰۰۰۰	۵	۷۴۳۵۰	۱۰۰۰۰	-
۱۷	خاک صنعتی ویر	۱۲۰۰۰۰	۶	۱۵۷۴۶۷	۱۰۰۰۰	-
۱۸	خاک صنعتی خراسانلو	۲۴۸۰۰۰	۵	۲۹۸۸۷۵	۱۰۰۰۰	-
۱۹	خاک صنعتی مرشون	۲۲۵۰۰۰۰	۱۷	۳۰۴۰۰۰	۱۵۰۰۰	۱۵۳۵۰
۲۰	تراورتن درسجین	۲۷۲۰۴	۱	۱۰۵۰۰۱	۶۰۰۰	-

مأخذ: سازمان صنایع و معادن استان زنجان، ۱۳۸۶.

ادامه‌ی جدول شماره‌ی ۱۳۰- وضعیت معادن شهرستان ابهر

ردیف	نوع ماده معدنی و نام معدن	میزان ذخیره برحسب (تن)	تعداد شاغلین (نفر)	میزان سرمایه‌گذاری (هزار ریال)	ظرفیت استخراج (سالیانه تن)	میزان استخراج سال (تن) ۱۳۸۴
۲۱	سیلیس شیورین	۶۶۵۰۰۰	۱۱	۲۸۹۴۱۷	۳۰۰۰۰	-
۲۲	سیلیس چالچوق	۷۰۰۰۰۰	۱۴	۶۵۰۰۰۰	۳۰۰۰۰	۳۵۰۰۰
۲۳	سیلیس کلنگرز	۵۴۷۰۰۰۰	۷	۳۳۸۴۰۰	۱۵۰۰۰	۲۵۳۰۰
۲۴	سیلیس قرلجه شاه‌بلاغی	۴۶۸۹۳۲۱	۹	۵۰۶۲۵۰	۱۵۰۰۰۰	۲۵۶۷۰۰
۲۵	سیلیس قانلی چپقلو	۲۰۰۰۰۰۰	۶	۱۶۱۰۰۰	۱۰۰۰۰	۵۲۵۰
۲۶	سیلیس شکرچشمه	۴۰۰۰۰۰۰	۵	۱۲۷۳۲۵	۱۰۰۰۰	-
۲۷	سیلیس ازناپ	۷۵۰۰۰۰۰	۶	۱۴۵۷۰۰	۱۰۰۰۰	۱۱۲۵۰
۲۸	سیلیس ترکانده	۳۴۰۰۰۰۰	۱۱	۱۷۳۶۳۴	۱۰۰۰۰	-
۲۹	سیلیس خلیفه لو	۳۰۰۰۰۰۰	۵	۲۸۰۸۳۵	۸۰۰۰	-
۳۰	سیلیس اورنه	۲۴۰۰۰۰۰	۶	۲۵۴۷۰۰	۱۰۰۰۰	-
۳۱	سیلیس ویک	۱۰۰۰۰۰۰	۷	۱۵۸۱۷۷	۱۰۰۰۰	-
۳۲	سیلیس طهماسب آباد	۵۰۰۰۰۰۰	۵	۲۱۳۶۶۷	۲۰۰۰۰	-
۳۳	سیلیس قوه‌جین	۸۰۰۰۰۰۰	۱۴	۱۶۷۵۰۰	۱۰۰۰۰	۲۱۵۰۰
۳۴	آهن ارجین	۱۱۲۰۰	۳	۱۲۵۰۰	۲۰۰۰	-
۳۵	آهن سرخه دیزج	۲۷۰۰۰۰	۷	۱۷۰۲۰	۱۰۰۰۰	-
۳۶	آهن گوزلدره	۱۰۰۰۰۰۰	۸	۲۳۱۲۳۴	۱۰۰۰۰	۵۵۰۰
۳۷	کائولن گاودره	۳۰۰۰۰۰۰	۴	۱۴۶۵۰۰	۵۰۰۰	-
۳۸	کائولن خراسانلو	۴۵۰۰۰۰۰	۶	۱۵۶۰۰۰	۱۰۰۰۰	۱۱۰۰۰
۳۹	گرانیت امیر ۲	۱۳۰۰۰۰۰	۱۰	۸۶۳۸۳۳	۵۰۰۰	۱۷۵۰
	جمع	۳۶۶۰۶۹۰۱	۳۴۱	۱۴۰۸۶۱۵۰	۴۷۸۰۰۰	۴۲۴۱۳۰

مأخذ: سازمان صنایع و معادن استان زنجان، ۱۳۸۶.

جدول شماره‌ی ۱۳۱- میزان ذخایر معادن غیرفعال و متروکه استان به تفکیک شهرستان

ردیف	نام شهرستان	تعداد معادن	میزان ذخیره (تن)	رتبه در استان
۱	ایجر	۵	۲۳۴۱۰۰۰	۵
۲	ایجرود	۲	۴۶۶۰۰۰	۶
۳	خدابنده	۵	۶۶۳۸۰۰۰۰	۳
۴	خرمدره	۱	۳۴۰۰۰۰	۷
۵	زنجان	۱۱	۲۱۵۷۳۰۰۰۰	۱
۶	ظارم	۳	۱۳۰۱۸۰۰۰۰	۲
۷	ماه‌نشان	۱۸	۱۱۸۶۹۵۳۳	۴
-	جمع	۴۵	۴۲۷۳۰۶۵۳۳	-

مأخذ: سازمان صنایع و معادن استان زنجان، ۱۳۸۶.

جدول شماره‌ی ۱۳۲- وضعیت معادن شهرستان ایجرود

ردیف	نوع ماده معدنی و نام معدن	میزان ذخیره برحسب (تن)	تعداد شاغلین (نفر)	میزان سرمایه‌گذاری (هزار ریال)	ظرفیت استخراج (سالانه) (تن)	میزان استخراج سال ۱۳۸۴ (تن)
۱	گرانیت قره داغ	۲۹۵۷۵۰۰	۸	۶۸۷۸۱۵	۶۰۰۰	-
۲	آهک قمچه قای	۲۰۰۰۰۰	۵	۵۵۵۶۷	۱۰۰۰۰	-
۳	گچ قمچه قای	۱۰۵۰۰۰۰	۷	۵۹۵۰۰	۵۰۰۰	۱۵۰۰۰
۴	گچ سعید آباد	۱۲۰۰۰۰۰	۶	۵۴۹۰۰۲	۲۰۰۰۰	۱۱۲۵۰
	جمع	۵۴۰۷۵۰۰	۲۶	۱۳۵۱۸۸۴	۴۱۰۰۰	۲۶۲۵۰

مأخذ: سازمان صنایع و معادن استان زنجان، ۱۳۸۶.

جدول شماره‌ی ۱۳۳- وضعیت معادن شهرستان خرمدره

ردیف	نوع ماده معدنی و نام معدن	میزان ذخیره برحسب (تن)	تعداد شاغلین (نفر)	میزان سرمایه‌گذاری (هزار ریال)	ظرفیت استخراج سالیانه (تن)	میزان استخراج سال ۱۳۸۴ (تن)
۱	گرانیت خلیفه لو	۶۲۲۵۰۰۰	۱۴	۹۷۷۱۷۵	۵۰۰۰	۱۱۱۷۶
۲	گرانیت خلیفه لو ۲	۵۰۰۰۰	۷	۶۹۷۷۴۷	۴۰۰۰	۱۰۵۶
۳	گرانیت خلیفه ۳	۲۰۰۰۰	۷	۹۳۳۰۴۲	۴۰۰۰	
۴	گرانیت پلاس ۱	۳۰۰۰۰۰	۱۱	۲۵۰۱۰۰	۴۰۰۰	۱۰۰
۵	گرانیت پلاس ۲	۱۶۵۰۰۰	۱۲	۵۰۶۸۰۰	۴۰۰۰	-
۶	گرانیت الوند ۱	۱۱۲۰۰۰۰	۱۱	۵۵۵۰۰۰	۴۰۰۰	-
۷	گرانیت الوند ۲	۷۰۰۰۰۰	۸	۵۶۴۸۲۰	۵۰۰۰	۱۰۰۰
۸	گرانیت الوند ۳	۲۰۰۰۰۰	۸	۶۴۸۱۶۸	۵۰۰۰	-
۹	مس خلیفه لو	۶۰۰۰۰۰	۹	۶۴۸۷۰۰	۶۰۰۰	-
	جمع	۸۸۴۰۰۰۰	۸۷	۵۷۸۱۵۵۲	۴۱۰۰۰	۱۳۳۳۲

مأخذ: سازمان صنایع و معادن استان زنجان، ۱۳۸۶.

جدول شماره‌ی ۱۳۴- وضعیت معادن شهرستان خدابنده

ردیف	نوع ماده معدنی و نام معدن	میزان ذخیره برحسب (تن)	تعداد شاغلین (نفر)	میزان سرمایه‌گذاری (هزار ریال)	ظرفیت استخراج سالیانه (تن)	میزان استخراج سال ۱۳۸۴ (تن)
۱	نمک قویی گرماب	۱۰۰۰۰۰۰۰	۱	۸۲۸۷۵	۴۰۰۰	-
۲	نمک آبی سعید محمد	-	۵	۷۰۲۰۱	۱۰۰۰	۱۰۰۰
۳	سرب و روی گمیش تپه	۲۰۰۰۰۰	۳	۲۰۸۲۴۰۰	۱۰۰۰۰	-
۴	مرمریت و سنگ لاشه مهرین	۱۰۰۰۰۰۰	۵	۲۶۵۸۸۰	۴۰۰۰	-
۵	گچ ملک چمنی	۱۲۰۰۰۰	۷	۲۵۵۰۲۶	۱۰۰۰۰	-
۶	باریتین اردلان	۱۷۰۰۰	۷	۱۵۹۰۰۰	۳۰۰۰	-
۷	تراورتن در بند	۲۰۰۰۰۰	۱۵	۱۳۱۴۷۵۰	۱۰۰۰۰	۲۰۰۰
	جمع	۱۱۵۳۷۰۰۰	۴۳	۴۲۳۰۱۳۲	۴۲۰۰۰	۳۰۰۰

مأخذ: سازمان صنایع و معادن استان زنجان، ۱۳۸۶.

جدول شماره‌ی ۱۳۵- وضعیت معادن متروکه غیرفعال شهرستان ابهر

ردیف	نام معدن	نوع ماده معدنی	میزان ذخیره (تن)	توضیحات
۱	چشین	سیلیس	۱۰۰۰۰۰	
۲	اسد آباد	آهک	۲۶۴۰۰۰	
۳	خوشنام	مرمریت	۶۸۵۰۰۰	
۴	گوزلدیره	دولومیت	۳۵۰۰۰۰	سال ۸۵ واگذار شده است
۵	جرین	باریتین	۳۲۰۰۰۰	
	جمع		۲۳۴۱۰۰۰	

مأخذ: سازمان صنایع و معادن استان زنجان، ۱۳۸۶.

جدول شماره‌ی ۱۳۶- وضعیت معادن متروکه ایجرود

ردیف	نام معدن	نوع ماده معدنی	میزان ذخیره (تن)	توضیحات
۱	گلابیر	خاک صنعتی	۶۶۰۰۰	
۲	شهرک	گچ	۴۰۰۰۰۰	سال ۸۵ واگذار شده است
	جمع		۴۶۶۰۰۰	

مأخذ: سازمان صنایع و معادن استان زنجان، ۱۳۸۶.

جدول شماره‌ی ۱۳۷- وضعیت معادن متروکه شهرستان خدابنده

ردیف	نام معدن	نوع ماده معدنی	میزان ذخیره (تن)	توضیحات
۱	قیدار	آهک	۵۰۴۰۰۰۰	
۲	کرسف	سنگ لاشه	۱۰۰۰۰۰۰	
۳	گیل	سنگ گچ	۲۵۰۰۰۰	
۴	توتورقان	سنگ نمک	۹۰۰۰۰	
۵	مواد اولیه سیمان قیدار	مارن آهکی و مارن رسی	۶۰۰۰۰۰۰	در سال ۸۵ واگذار شده است
	جمع		۶۶۳۸۰۰۰۰	

مأخذ: سازمان صنایع و معادن استان زنجان، ۱۳۸۶.

جدول شماره‌ی ۱۳۸- وضعیت معادن شهرستان زنجان

ردیف	نام معدن	نوع ماده معدنی	میزان ذخیره برحسب (تن)	تعداد شاغلین (نفر)	میزان سرمایه‌گذاری (هزار ریال)	ظرفیت استخراج سالیانه (تن)	میزان استخراج سال (تن) ۱۳۸۴
۱	حاجی سیران یک	گرانیت	۱۶۵۴۲۵۷	۱۳	۶۲۱۹۱۶	۵۰۰۰	۳۷۵۰
۲	حاجی سیران ۲	گرانیت	۲۰۰۰۰۰	۹	۸۲۴۳۳۴	۴۰۰۰	۱۲۰۰
۳	حاجی سیران ۳	گرانیت	۵۰۰۰۰۰	۷	۱۲۵۰۸۰	۵۰۰۰	۹۵۰
۴	حاجی سیران ۴	گرانیت	۹۵۰۰۰	۱۱	۴۹۶۷۶۷	۴۰۰۰	۲۵۰۰
۵	ورمزیار سفلی	گرانیت	۱۰۰۰۰۰	۱۰	۶۳۹۴۲۶۰	۳۵۰۰	-
۶	برونده	گرانیت	۳۰۰۰۰	۸	۴۹۸۵۰۰	۳۵۰۰	-
۷	سلیمان بلاغی	گرانیت	۳۱۶۰۰	۹	۳۰۷۷۰۰	۳۰۰۰	۲۵۰۰
۸	سلیمان بلاغی ۲	گرانیت	۵۰۰۰۰	۶	۵۳۴۵۰۰	۴۰۰۰	-
۹	ام آباد	گرانیت	۱۳۵۰۰۰	۱۱	۴۱۵۳۰۰	۳۰۰۰	۱۰۰۰
۱۰	جزیمق	گرانیت	۱۰۰۰۰۰	۵	۹۴۸۴۳۳۳	۵۰۰۰	۳۵۰۰
۱۱	دو اسب	گرانیت	۱۰۰۰۰۰	۷	۵۶۷۳۶۷	۳۵۰۰	-
۱۲	ورمزیار ۲	گرانیت	۸۰۰۰۰	۹	۹۱۰۰۰۳	۸۰۰۰۰	-
۱۳	کبریک	گرانیت	۵۰۰۰۰	۹	۵۷۱۳۷۶	۲۵۰۰	۶۰۰
۱۴	الوند جنوبی	گرانیت	۵۰۰۰۰	۹	۷۳۹۷۹۸	۳۰۰۰	-
۱۵	قره حصارلو	گرانیت	۱۲۰۰۰۰	۹	۸۱۸۹۱۶	۳۰۰۰	۸۰۰
۱۶	کردکندی	مس	۴۳۵۰۰	۷	۷۲۰۲۴۲	۳۵۰۰	۲۵۰
۱۷	ذاکر	آهن	۱۰۰۰۰۰	۶	۴۰۹۳۰۰	۱۰۰۰۰	-
۱۸	شاهبلاغی	آهن	۱۵۰۰۰۰	۶	۵۳۳۰۰	۱۰۰۰۰	-
۱۹	کوسه لر	آهن	۱۰۰۰۰۰	۶	۲۶۳۱۰۰	۱۰۰۰۰	-
۲۰	مرواریه	آهن	۲۶۱۹۴	۷	۱۸۳۸۷۰	۱۵۰۰۰	۹۰۰۰
۲۱	گلچیک	آهن	۱۰۰۰۰۰	۹	۲۷۵۰۰۱	۱۰۰۰۰	۵۰۰
۲۲	قوزلو	آهن	۱۰۰۰۰۰	۵	-	۸۰۰۰	-
۲۳	جنت اولنگ	فلدسپات	۱۰۰۰۰۰۰	۵	۱۲۸۲۵۰	۵۰۰۰	۴۵۰۰
۲۴	چورزق	فلدسپات	۵۰۰۰۰	۴	۹۸۶۰۰	۵۰۰۰	۵۰۵۰
۲۵	رحیم آباد	فلدسپات	۶۰۰۰۰۰	۵	۱۰۵۰۲۵	۵۰۰۰	-
۲۶	مرصع	فلدسپات	۵۲۷۰۰۰	۵	۹۲۰۰۰	۱۰۰۰۰	-
۲۷	دوران ریحان	فلدسپات	۱۸۵۲۰۰	۷	۱۶۱۵۰۰۰	۱۰۰۰۰	۱۰۵۰۰
۲۸	سدیک زنگین	فلدسپات	۶۰۰۰۰	۵	۱۳۸۲۵۰	۷۰۰۰	۶۷۰۰
۲۹	تلخاب شاهبلاغی	فلدسپات	۳۸۶۵۰۰	۵	۶۷۵۵۰۰	۶۰۰۰	-
۳۰	حاجی بچه	خاک صنعتی	۱۰۰۰۰۰	۶	۸۶۲۳۳	۵۰۰۰	-
۳۱	کلنکه	خاک صنعتی	۵۵۰۰۰۰	۵	۱۱۰۵۰۰	۶۰۰۰	۴۰۰۰

مأخذ: سازمان صنایع و معادن استان زنجان، ۱۳۸۶.

ادامه‌ی جدول شماره‌ی ۱۳۸- وضعیت معادن شهرستان زنجان

ردیف	نام معدن	نوع ماده معدنی	میزان ذخیره برحسب (تن)	تعداد شاغلین (نفر)	میزان سرمایه‌گذاری (هزار ریال)	ظرفیت استخراج (سالپایانه (تن)	میزان استخراج سال (تن) ۱۳۸۴
۳۲	ابراهیم آباد	گچ	۴۹۰۰۰۰۰	۷	۱۷۷۰۰۰	۴۰۰۰۰	۲۱۰۰۰
۳۳	گونی	گچ	۲۰۰۰۰۰	۴	۶۶۷۰۰	۱۰۰۰۰	۳۵۰
۳۴	چهر آباد	نمک	۴۲۰۰۰	۷	۲۰۲۸۴۹	۴۰۰۰	۴۰۰۰
۳۵	اژدهاتو	لاشه	۱۳۷۵۰۰	۵	۴۹۱۵۰۰	۱۴۰۰۰	۲۰۰۰
۳۶	بهرام بیگ	لاشه	۵۰۰۰۰۰	۱۶	۱۶۳۵۰۰۰	۱۰۰۰۰	۴۲۵۰۰
۳۷	اوج بلاغ	لاشه	۷۵۴۰۰۰	۹	۱۲۷۰۰۰	۱۰۰۰۰	۱۲۵۰۰
۳۸	قارلوق	لاشه	۳۵۰۰۰۰	۶	۹۵۵۰۰	۱۰۰۰۰	۵۰۰۰۰
۳۹	کوه زنگی	لاشه	۱۰۰۰۰۰	۴	۴۱۹۵۰	۱۰۰۰۰	-
۴۰	قالیچه بلاغ	زغالسنگ	۱۲۰۰۰	۲	۴۸۷۳۸۲	۲۰۰۰	-
۴۱	آقکند	پرلیت	۱۵۰۰۰۰	۵	۱۰۸۸۰۰	۱۰۰۰۰	-
۴۲	دمیرلو	خاک صنعتی	۲۰۰۰۰۰	۴	۲۱۷۳۳۷	۷۰۰۰	۱۵۰۰
	جمع		۵۸۹۳۶۲۵۱	۳۰۴	۳۲۰۱۵۳۳۹	۳۸۸۰۰۰	۱۹۱۱۵۰

مأخذ: سازمان صنایع و معادن استان زنجان، ۱۳۸۶.

جدول شماره‌ی ۱۳۹- وضعیت معادن متروکه و راکد شهرستان زنجان

ردیف	نام معدن	نوع ماده معدنی	میزان ذخیره (تن)	توضیحات
۱	آق بلاغ اربط	آهک	۹۳۰۰۰۰	
۲	گلچه	سنگ لاشه موزائیکی	۳۵۰۰۰	در سال ۸۵ واگذار شده است
۳	کهناب	سنگ لاشه	۲۰۰۰۰۰۰	
۴	دیزج آباد	سنگ لاشه	۳۷۵۰۰۰۰	در سال ۸۵ واگذار شده است
۵	قوزلو	مرمریت	۱۵۰۰۰۰۰	
۶	شاه بلاغی	خاک صنعتی	۴۰۰۰۰۰	
۷	گوگ تپه	لاشه آهکی	۲۴۸۰۰۰	
۸	ماری	مس	۳۰۰۰۰۰	در سال ۸۵ واگذار شده است
۹	حبش	گرانیت	۳۰۰۰۰	در سال ۸۵ واگذار شده است
۱۰	ورمزیار ۳	گرانیت	۵۰۰۰۰	در سال ۸۵ واگذار شده است
۱۱	جارجی	سنگ لاشه	۱۷۵۰۰۰۰۰	
	جمع		۲۱۵۷۳۳۰۰۰	

مأخذ: سازمان صنایع و معادن استان زنجان، ۱۳۸۶.



جدول شماره‌ی ۱۴۰- وضعیت معادن متروکه و راکد شهرستان طارم

ردیف	نام معدن	نوع ماده معدنی	میزان ذخیره (تن)	توضیحات
۱	زاج کندی	آلونیت و کائولینت	۸۰۰۰۰۰۰ ۵۰۰۰۰۰۰	
۲	چورزق	نمک	۶۰۰۰۰	
۳	زهتر آباد	نمک	۱۲۰۰۰۰	
	جمع		۱۳۰۱۸۰۰۰۰	

مأخذ: سازمان صنایع و معادن استان زنجان، ۱۳۸۶.

جدول شماره‌ی ۱۴۱- وضعیت معادن متروکه و راکد شهرستان خرمدره

ردیف	نام معدن	نوع ماده معدنی	میزان ذخیره (تن)	توضیحات
۱	اسلام آباد	خاک صنعتی	۳۴۰۰۰۰	-

مأخذ: سازمان صنایع و معادن استان زنجان، ۱۳۸۶.

جدول شماره‌ی ۱۴۲- وضعیت معادن فعال شهرستان ماهنشان

ردیف	نوع ماده معدنی و نام معدن	میزان ذخیره برحسب (تن)	تعداد شاغلین (نفر)	میزان سرمایه‌گذاری (هزار ریال)	ظرفیت استخراج سالیانه (تن)	میزان استخراج سال ۱۳۸۴ (تن)
۱	فلدسپات مغانلو یک	۳۰۰۰۰۰۰	۵	۱۶۳۰۰۴	۱۰۰۰۰	۵۲۵۰
۲	فلدسپات مغانلو ۲	۶۴۶۷۴۰	۵	۶۸۹۵۰۰	۱۰۰۰۰	۲۰۷۲۰
۳	فلدسپات قره داش	۴۰۰۰۰	۲	۲۷۶۰۰۰	۶۰۰۰	-
۴	فلدسپات قرلجه	۵۵۰۰۰	۱	-	۵۰۰۰	-
۵	فلدسپات تقی کندی	۵۴۰۰۰۰	۳	۲۴۳۲۵۸	۱۰۰۰۰	-
۶	خاک صنعتی قره ناز	۲۳۰۰۰۰	۴	۸۱۷۰۰	۶۰۰۰	۲۵۰۰
۷	خاک صنعتی قره ذاکر	۴۶۵۰۰۰	۵	۵۹۸۷۵	۱۰۰۰۰	۱۶۱۵۳
۸	خاک صنعتی میرآخور	۴۰۰۰۰۰	۷	۴۸۷۲۵	۴۰۰۰	۱۱۳۷۸
۹	خاک صنعتی سیاهخانه	۴۰۰۰۰۰	۵	۲۱۸۸۰۰	۱۰۰۰۰	-
۱۰	خاک صنعتی فلج	۲۰۰۰۰۰	۵	۱۳۲۲۰۰	۱۰۰۰۰	۱۰۰۰
۱۱	نمک سیدلر	۱۰۰۰۰۰۰	۷	۲۰۱۷۳۴	۱۰۰۰۰	۱۱۳۷۸
۱۲	نمک دوزکند	۱۰۰۰۰۰۰	۵	۲۵۶۷۶۰	۵۰۰۰	۲۵۱۶
۱۳	مس بایچه باغ	۵۰۰۰۰۰	۳	۷۲۰۲۴۲	۱۰۰۰۰	-
۱۴	سرب و روی انگوران	۲۳۰۰۰۰۰۰	۴۰۰	۵۰۴۲۹۵۰۰	۲۵۰۰۰۰	۸۸۲۰۰۰

مأخذ: سازمان صنایع و معادن استان زنجان، ۱۳۸۶.

ادامه‌ی جدول شماره‌ی ۱۴۲- وضعیت معادن فعال شهرستان ماهشان

ردیف	نوع ماده معدنی و نام معدن	میزان ذخیره برحسب (تن)	تعداد شاغلین (نفر)	میزان سرمایه‌گذاری (هزار ریال)	ظرفیت استخراج سالیانه (تن)	میزان استخراج سال (تن) ۱۳۸۴
۱۵	سرب و روی علم‌کندی	۱۷۵۰۰۰	۳	۱۰۰۱۶۳۰	۱۰۰۰۰	-
۱۶	منگنز ساری‌کند	۲۵۰۰۰	۵	۹۳۳۰۰۰	۳۰۰۰	۳۰۰
۱۷	سنگ چینی تخته‌پورد	۱۸۶۰۰۰	۵	۳۰۳۲۵۰	۵۰۰۰	-
۱۸	سنگ چینی الماوار	۷۰۰۰۰۰	۷	۴۷۰۰۰۰	۵۰۰۰	-
۱۹	بر قره‌گل	۸۲۸۰	۱۹	۲۱۳۶۵۰۰	۱۵۰۰	۱۷۲۶
۲۰	بر اینچه	۲۵۰۰	۲	۳۹۸۱۰۰	۲۰۰	-
۲۱	سولفات منیزیم و پتاسیم میانج	۶۳۰۰۰	۸	۷۰۲۹۹۰	۸۰۰	۲۲۲
۲۲	منیزیت حسن‌آباد	۱۵۰۰۰	۱		۱۰۰۰	
۲۳	تالک شیبست ماهشان	۱۵۰۰۰۰	۲	۱۸۶۲۰۰	۱۰۰۰۰	-
۲۴	تراورتن کپز	۱۵۷۰۰۰	۴	۴۰۷۲۵۰	۸۰۰۰	-
۲۵	تراورتن کپز ۲	۱۸۶۰۰۰	۶	۵۲۸۰۰۰	۵۰۰۰	-
۲۶	پرلیت قیزلار گنبدی	۵۰۰۰۰۰	۷	۸۸۰۰۸	۸۰۰۰	-
۲۷	سرب و روی ساری‌آغل	۴۰۰۰۰۰	۲۵	۱۰۱۸۲۰۰۰	۵۰۰۰۰	۱۲۰
	جمع	۳۲۶۳۷۸۲۰	۵۵۱	۲۰۹۵۸۲۲۶	۴۶۳۵۰۰	۹۵۵۲۶۳

مأخذ: سازمان صنایع و معادن استان زنجان، ۱۳۸۶.

جدول شماره‌ی ۱۴۳ - وضعیت معادن متروکه و راکد شهرستان ماهشان

ردیف	نام معدن	نوع ماده معدنی	میزان ذخیره (تن)	توضیحات
۱	قلعه جوق سیاه منصور	خاک صنعتی	۷۵۰۰۰۰	
۲	ماه نشان	خاک صنعتی	۳۵۰۰۰۰	
۳	اقی بلاغ سردار	خاک صنعتی	۳۰۰۰۰۰	در سال ۸۵ واگذار شده است
۴	ینگچه	نمک	۳۰۰۰۰	
۵	قره آجاج	نمک	۱۳۱۰۰۰	
۶	قله جوق سیاه منصور	گچ	۱۱۷۰۰۰۰	
۷	دوزکند	گچ	۲۴۰۰۰۰	
۸	سونتو	گچ	۴۰۰۰۰۰	
۹	کهریز	گچ	۱۲۰۰۰۰	
۱۰	قلعه جوق سیاه منصور	آهک	۲۰۰۰۰۰۰	
۱۱	ایلجاق	پتاس	۲۰۰۰۰۰۰	
۱۲	سهند	چینی (سنگ تزئینی)	۱۸۵۲۰۰۰	
۱۳	اورچک	بر	۱۵۳۳	
۱۴	اند آباد	لاشه	۱۰۰۰۰۰۰	
۱۵	بلند پرچین	سیلیس	۱۰۰۰۰۰۰	
۱۶	آمالو ۲	چینی	۲۵۰۰۰	
۱۷	انگوران	تراورتن	۱۰۰۰۰۰۰	
۱۸	ایلن	گچ	۴۰۰۰۰۰	
	جمع		۱۱۸۶۹۵۳۳	

مأخذ: سازمان صنایع و معادن استان زنجان، ۱۳۸۶.

۱-۳-۲-۱-۲- صنایع فرآوری و بهره‌برداری از معادن استان

تعداد صنایع فرآوری مواد معدنی استان، سرمایه، اشتغال، ظرفیت به تفکیک بهره‌برداری و جواز تأسیس نظر به این که گروه صنعتی به نام صنایع معدنی در کد ISIC تعریف نشده است. لذا آمارهای رسمی در این خصوص در کشور و استان موجود نمی‌باشد. ولی با توجه به تعاریفی که از طریق دفتر صنایع معدنی وزارت متبوع انجام شده است، صنایع معدنی شامل: صنایع سیمان (کلینگر)، شیشه، مظروف و جام، سیلیس فرآوری شده، ظروف چینی، مقره سازی، پودرهای معدنی، کنسانتره روی، کنسانتره سرب، آجر نسوز، آجر معمولی و سفال، واحدهای سنگبری و تولید نمک، خردایش و تولید نمک تصفیه شده، پودر سیلیس، شمش سرب و روی، اکسید

روی، سولفات روی به عنوان صنایع معدنی تعریف شده‌اند که تحلیل‌های انجام شده بر این اساس خواهد بود. بنابراین کلیه‌ی آمار مرتبط از داخل سازمان از طریق نرم افزار اطلاعات استانی استخراج شده است و براساس اطلاعات مجوزهای صادره تهیه شده است. تعداد واحدهای تولید کننده محصولات فرآوری مواد معدنی و صنایع معدنی فعال که پیشرفت فیزیکی آنها ۱۰۰٪ بوده و به فعالیت تولیدی می‌پردازند ۷۶ فقره می‌باشد که ظرفیت کل آنها ۶۴۴۹۳۷ تن بوده و عمده‌ترین تولیدات آن کنسانتره سرب و روی می‌باشد. بقیه‌ی محصولات شامل پودرهای معدنی، چینی مظروف، شمش سرب و روی، سولفات روی، اکسید روی، نمک، مقره سرامیکی سنگین و غیر سنگین و ۱۸۷۶۰۰ مترمربع سنگ بریده شده نما و ۸۷۵۰۰۰۰۰۰ قالب آجر می‌باشد. بیش‌ترین تعداد نیز مربوط به واحدهای تولید شمش روی به تعداد ۲۵ فقره است.

تعداد اشتغال ایجاد شده در این صنایع بالغ بر ۴۶۷۱ نفر، می‌باشد که بیش‌ترین رقم آن مربوط به صنایع شمش روی یعنی حدود ۱۵۳۴ نفر، می‌باشد.

صنایع تولید چینی مظروف، کنسانتره سرب و روی، آجر فشاری و سرب در رتبه‌های بعدی، قرار دارد.

از نظر میزان سرمایه‌گذاری نیز کل سرمایه‌گذاری انجام شده بالغ بر ۸۸۰۸۴۴/۵۵ میلیون ریال به نرخ ثابت زمان صدور مجوزها است، ولی عملاً ارزش سرمایه‌گذاری آنها بیش از مقدار فوق می‌باشد. بیش‌ترین رقم سرمایه‌گذاری مربوط به واحدهای تولید شمش روی معادل ۳۴۱۳۱۷/۰۵ میلیون ریال یعنی ۳۹٪ کل سرمایه‌گذاری در این زمینه می‌باشد و سرمایه‌گذاری واحدهای تولید کنسانتره سرب و روی و شمش سرب و چینی مظروف در رتبه‌های بعدی، قرار می‌گیرند. بیش‌ترین تعداد واحدهای فرآوری مواد معدنی و صنایع معدنی در شهرستان زنجان واقع شده‌اند و دارای بیش‌ترین ظرفیت، بیش‌ترین اشتغال و بیش‌ترین سرمایه‌گذاری است که بیش‌ترین تولید مربوط به صنایع سرب و روی، می‌باشد.

شهرستان ابهر دارای ۸ فقره واحد فرآوری است که عمده تولید آنها پودرهای معدنی و چینی و چینی مظروف می‌باشد، ولی از نظر میزان سرمایه‌گذاری در این صنایع در رتبه‌ی پنجم قرار می‌گیرد.

شهرستان‌های خرمدره و خدابنده و ماهنشان هر کدام دارای ۵ واحد فرآوری می‌باشند ولی از نظر میزان ظرفیت، اشتغال و سرمایه‌گذاری شهرستان ماهنشان به مراتب دارای رتبه‌ی بالاتر بوده و در مقام دوم استان قرار می‌گیرد و شهرستان خرمدره رتبه‌ی سوم و شهرستان خدابنده نیز رتبه‌ی چهارم را دارد.

عمده‌ی تولیدات شهرستان خرمدره سنگ تزئینی است که بی‌ارتباط با معادن سنگ آن نمی‌باشد و واحد تولید مواد اولیه ماسه ریخته‌گری نیز از واحدهای مطرح استان است کل تولیدات واحدهای فرآوری شهرستان ماهنشان در ارتباط با صنایع سرب و روی بوده و به طور مستقیم با معدن انگوران مرتبط است.

ظرفیت‌های تولیدی شهرستان خدابنده و ایجرود در ارتباط با آجر و نمک می‌باشد.

جدول‌های شماره‌ی ۷۰ تا ۹۰ بیانگر مشخصات واحدهای فرآوری مواد معدنی به تفکیک شهرستان و نوع محصول می‌باشد.

تعداد جواز تأسیس‌های صادره صنایع معدنی دارای پیشرفت فیزیکی ۹۹ تا ۲۰ براساس اطلاعات موجود ۲۲ فقره می‌باشد که در زمینه‌ی تولید سیمان شمش روی و آجر فشاری سنگبری گرانیتی و غیر گرانیتی پودرهای معدنی شمش سرب و سولفات روی و هیدروکسید کبالت صادره شده‌اند که در بعضی موارد علی‌رغم عدم صدور پروانه بهره‌برداری به فعالیت تولیدی مشغول می‌باشند. میزان ظرفیت تولیدی طرح‌های مذکور ۸۳۷۵۶۰ تن سیمان، پودرهای معدنی، نمک یددار، شمش روی، شمش سرب و سولفات روی، هیدروکسید، کبالت و نمک یددار و ۲۲ میلیون قالب آجر و ۴۶۰۰۰۰ مترمربع، انواع سنگ بریده شده گرانیتی و غیرگرانیتی می‌باشد. میزان سرمایه‌گذاری پیش بینی شده این طرح‌ها ۶۷۷۹۱۱ میلیون ریال و تعداد اشتغال ایجاد شده ۱۱۷۳ نفر، خواهد بود.

تعداد ۱۸ فقره از طرح‌های مذکور که نوع تولید آن‌ها عمدتاً شمش روی (۶ طرح با میزان تولید ۲۶۵۰۰ تن)، پودرهای معدنی، شمش سرب، سنگبری گرانیتی و غیرگرانیتی و آجر فشاری خواهد بود، در شهرستان زنجان در دست اجرا بوده و تعداد سه فقره در زمینه تولید سیمان، نمک طعام یددار و آجر فشاری در شهرستان خدابنده اجرا می‌شود.

طرح تولید سیمان زنجان در خدابنده از طرح‌های مهم و مطرح بوده و بالغ بر ۷۵۰۰۰۰ تن ظرفیت تولیدی خواهد داشت که فاز ۱ آن در زمینه‌ی تولید کلینگر به بهره‌برداری نیز رسیده است که بیش از ۷۰٪ سرمایه‌گذاری طرح‌های در دست اجرای استان را به خود اختصاص داده و تنها یک طرح در دست اجرا با پیشرفت فیزیکی فوق در زمینه تولید سنگ بریده شده گرانیتی در شهرستان ابهر وجود دارد. در سایر شهرستان‌ها طرح در دست اجرا با میزان پیشرفت فیزیکی یاد شده وجود ندارد. زمینه‌های اجرای طرح‌های مهم ۱۰۰۰۰۰ تنی شمش روی و کنسانتره مس در شهرستان ماهنشان و سیمان با ظرفیت یک میلیون تن در سال در شهرستان ایجرود اخیراً فراهم گردیده که آینده‌ی امید بخشی در زمینه‌ی سرمایه‌گذاری و ایجاد اشتغال و فعال شدن معادن منطقه علی‌الخصوص در شهرستان ایجرود را فراهم خواهد کرد.

مجوزهای دیگری هم در زمینه‌ی تولید کنسانتره سرب و روی خردایش مواد معدنی تولید سولفات روی و بازیافت خرده‌های فلزی اکسید روی برای متقاضیان بخش خصوصی برای اجرا در شهرستان زنجان و آهن فرآوری شده و سیلیس جهت اجرا در شهرستان ابهر صادر گردیده است که می‌تواند در صورت اجرا نقش قابل توجهی را در ساماندهی پسماندهای واحدهای تولید شمش روی زنجان و فعال سازی معادن شهرستان ابهر، ایفا نماید.

برای شهرستان‌های خدابنده و خرمدره و طارم جواز تأسیس‌های چشم‌گیر و مهمی برای اجرا در زمینه صنایع معدنی صادر نشده

است.

جدول شماره‌ی ۱۴۴ - مشخصات تولیدات صنایع معدنی به تفکیک شهرستان

ردیف	نام شهرستان	تعداد واحد	ظرفیت	تعداد اشتغال	میزان سرمایه‌گذاری (م.ر)
۱	ابهر	۸	۴۷۵۷۰ تن	۱۰۳۰	۲۹۵۵۱
۲	ایجرود	۴	۱۳۵۰۰۰۰۰۰ قالب ۲۷۵۰ تن	۱۴۲	۳۰۹۰۲
۳	خدابنده	۵	۲۲۰۰۰۰۰۰ قالب ۸۰۰ تن	۲۰۲	۵۷۶۲
۴	خرمدره	۵	۱۶۷۵۰۰ تن ۱۱۰۰۰۰ متر مربع	۸۴	۴۴۰۰۰
۵	زنجان	۵	۲۸۶۱۶۷ تن ۲۱۵۰۰۰۰۰ قالب ۷۷۶۰۰ مترمربع	۲۱۹۷	۴۲۶۱۸۴
۶	طارم	۰	۰	۰	۰
۷	ماه‌نشان	۵	۱۲۷۳۵۰ تن	۱۰۱۸	۳۶۷۸۵۴
جمع		۷۷	۶۴۴۹۳۷ تن ۸۷۵۰۰۰۰۰ قالب ۱۸۷۶۰۰ مترمربع	۴۶۷۳	۹۰۴۲۵۳

مأخذ: سازمان صنایع و معادن استان زنجان، ۱۳۸۶.

جدول شماره‌ی ۱۴۵- مشخصات تولیدات صنایع معدنی به تفکیک نوع تولید

ردیف	نوع تولید	تعداد	ظرفیت	تعداد اشتغال (نفر)	میزان سرمایه‌گذاری (ر.م)
۱	شمش روی	۲۵	۷۵۴۶۴ تن	۱۵۳۴	۳۴۱۳۱۷/۰۵
۲	شمش سرب	۳	۴۰۴۲۰ تن	۳۳۰	۶۵۷۵۵
۳	مقره سرامیکی سنگین	۱	۸۷۰ تن	۱۰۲	۶۷۰۰
۴	مقره سرامیکی غیر سنگین	۱	۳۳۰ تن	۱۰۲	۶۷۰۰
۵	آجر فشاری	۷	۵۳۵۰۰۰۰۰ قالب	۴۰۹	۸۵۵۹
۶	آجر سفال	۱	۳۵۰۰۰۰۰۰ قالب	۴۸	۲۶۰۰۰
۷	سنگ نما	۵	۱۸۷۶۰۰ مترمربع	۶۷	۱۹۱۷۹
۸	اکسید روی	۴	۹۱۵۰ تن	۶۱	۹۲۳۲/۵
۹	کنسانتره سرب و روی	۳	۱۷۰۰۰۰ تن	۶۰۵	۳۰۸۱۶۵
۱۰	نمک	۴	۵۵۰۰ تن	۳۱	۲۶۰۹
۱۱	سولفات روی	۱۰	۱۶۵۳۳ تن	۱۲۳	۱۹۲۵۴
۱۲	پودرهای معدنی	۳	۵۳۰۰۰ تن	۵۷	۱۷۱۳۵
۱۳	چینی مظروف	۴	۵۳۰۰ تن	۹۶۴	۴۲۵۶۷
۱۴	گچ ساختمانی	۲	۷۷۰۷۰ تن	۳۰	۸۴۱
۱۵	سیلیس ریخته‌گری	۱	۱۶۰۰۰۰ تن	۲۵	۱۵۰۰۰
۱۶	شیشه مظروف	۱	۱۱۰۰۰ تن	۱۵۷	۶۷۷۲
۱۷	پودر آهن	۱	۷۵۰۰ تن	۱۵	۷۰۰۰
	جمع	۷۶	۶۴۴۹۳۷ تن ۸۷/۵ میلیون قالب آجر ۱۸۷۶۰۰ مترمربع سنگ	۴۶۷۳	۹۰۴۲۵۳

مأخذ: سازمان صنایع و معادن استان زنجان، ۱۳۸۶.

جدول شماره‌ی ۱۴۶- مشخصات واحدهای صنایع معدنی استان

ردیف	نام واحد	نوع تولید	ظرفیت (تن)	تعداد اشتغال (نفر)	میزان سرمایه گذاری (م.ر)	شهرستان محل ایجاد
۱	شرکت ایران روی گستر	شمش روی	۲۰۰۰	۴۹	۸۱۲۰	زنجان
۲	شرکت ملی سرب و روی ایران	شمش روی	۱۵۰۰۰	۱۶۴	۶۰۰۰۰	زنجان
۳	شرکت کالسیمین واحدندی	شمش روی	۲۱۰۰۰	۳۲۰	۱۰۰۰۰۰	ماه‌نشان
۴	شرکت کالسیمین واحد زنجان	شمش روی	۵۰۰۰	۱۷۰	۲۵۰۰۰	زنجان
۵	شرکت فرآوری مواد معدنی ایران	شمش روی	۱۰۰۰۰	۱۵۵	۱۲۴۹۹	ماه‌نشان
۶	شرکت زرین روی	شمش روی	۲۷۰۰	۵۷	۲۴۵۸۲	زنجان
۷	شرکت سازند روی	شمش روی	۳۰۰۰	۷۳	۱۹۵۰۰	زنجان
۸	شرکت روی سازان	شمش روی	۲۰۰۰	۵۲	۵۳۲۴	زنجان
۹	شرکت میلاد روی	شمش روی	۵۰۰	۳۶	۵۶۰۸	زنجان
۱۰	شرکت روئین طلا	شمش روی	۷۰۰	۲۶	۴۲۱۳	زنجان
۱۱	شرکت الوان روی	شمش روی	۱۰۰۰	۴۰	۸۰۰۰	زنجان
۱۲	شرکت روی کاوان	شمش روی	۲۵۰	۱۳	۱۹۱۶/۷	زنجان
۱۳	شرکت کیمیا جم پارس	شمش روی	۳۵۰	۱۵	۱۰۰۰	ماه‌نشان
۱۴	شرکت کاوش روی	شمش روی	۵۰۰	۱۲	۱۴۹۹/۳۵	زنجان
۱۵	شرکت کاوشگران روی	شمش روی	۲۶۴	۱۵	۵۳۶۰	زنجان
۱۶	شرکت سهند روی	شمش روی	۵۰۰	۳۰	۵۳۶۱	زنجان
۱۷	شرکت ذوب روی سدید	شمش روی	۱۵۰۰	۵۰	۱۸۰۰۰	زنجان
۱۸	شرکت روی باران	شمش روی	۱۰۰۰	۳۰	۲۳۰۸	زنجان
۱۹	شرکت روی گداز	شمش روی	۲۰۰۰	۳۸	۶۱۵۰	زنجان
۲۰	شرکت روئین کارشمس	شمش روی	۱۰۰۰	۳۱	۲۹۸۰	زنجان
۲۱	شرکت شمش سازان	شمش روی	۱۰۰۰	۲۸	۲۹۸۰	زنجان
۲۲	شرکت پارس روی	شمش روی	۱۰۰۰	۴۷	۶۵۰۰	زنجان
۲۳	شرکت نوسازان شمش روی	شمش روی	۱۰۰۰	۲۷	۳۷۵۵	ایجرود
۲۴	شرکت پرهام روی	شمش روی	۱۰۰۰	۲۶	۷۵۰۰	زنجان
۲۵	شرکت کریستال ایران	شیشه مظروف	۱۱۰۰۰	۱۵۷	۶۷۷۲	ابهر
۲۶	شرکت صدف گستر	مقره سرامیکی سنگین	۸۷۰	۱۰۲	۶۷۰۰	زنجان
۲۷	شرکت صدف گستر	غیر سنگین	۳۳۰	۱۰۲	۶۷۰۰	زنجان
۲۸	شرکت زرین سفال	آجر سفال	۳۵۰۰۰۰۰۰ قالب	۴۸	۲۶۰۰۰	ایجرود
۲۹	شرکت آذرین خدابنده	آجر	۶۰۰۰۰۰۰ قالب	۹۴	۱۸۰۰	خدابنده
۳۰	شرکت ینگگی کند	آجر	۶۰۰۰۰۰۰ قالب	۵۸	۲۸	زنجان



ادامه‌ی جدول شماره‌ی ۱۴۶- مشخصات واحدهای صنایع معدنی استان

ردیف	نام واحد	نوع تولید	ظرفیت(تن)	تعداداشتغال (نفر)	میزان سرمایه‌گذاری (م.ر)	شهرستان محل ایجاد
۳۱	آقای علی قاسملو	آجر	۷۵۰۰۰۰ قالب	۸۰	۱۲۰۰	زنجان
۳۲	آقای سید ولی حسینی	آجر	۱۰۰۰۰۰۰ قالب	۵۰	۹۵۰	خدابنده
۳۳	شرکت زنجان آجر	آجر	۱۰۰۰۰۰۰ قالب	۵۰	۵۳۱	ایجرود
۳۴	شرکت آجر نفیس	آجر	۶۰۰۰۰۰۰ قالب	۴۶	۱۳۵۰	خدا بنده
۳۵	شرکت آلتون خشت	آجر	۸۰۰۰۰۰۰ قالب	۳۱	۲۷۰۰	زنجان
۳۶	شرکت سنگبری کیوان	سنگ نما	۱۲۶۰۰ مترمربع	۱۱	۱۶۹	زنجان
۳۷	شرکت تعاونی آذین	سنگبری گرانیتی	۵۰۰۰۰ مترمربع	۱۲	۷۵۰۰	خرمدره
۳۸	شرکت سنگبری گرانیت خرم	سنگبری گرانیتی	۶۰۰۰۰ مترمربع	۲۰	۷۰۰۰	خرمدره
۳۹	شرکت گچ الماس	گچ ساختمانی	۲۰۷۰	۵	۱۱	ابهر
۴۰	گچ ایده آل	گچ ساختمانی	۷۵۰۰۰	۲۵	۸۳۰	زنجان
۴۱	شرکت ملی سرب وروی ایران	شمش سرب	۴۰۰۰۰	۲۷۲	۵۶۰۰۰	زنجان
۴۲	آقای علیرضا اودر	شمش سرب	۳۰۰	۹	۱۶۳۵	خدابنده
۴۳	شرکت ایران روی گستر	شمش سرب	۱۲۰	۴۹	۸۱۲۰	زنجان
۴۴	شرکت آبان روی	اکسید روی	۳۷۵	۸	۶۱۶/۵	زنجان
۴۵	شرکت روی گستر جم	اکسید روی	۱۸۰۰	۲۶	۳۰۰۰	زنجان
۴۶	شرکت توسعه معادن روی ایران	کنسانتره روی	۵۰۰۰۰	۶۵	۲۸۱۶۵	زنجان
۴۷	شرکت مه فام رز	اکسید روی	۶۶۰۰	۱۹	۵۰۰۰	زنجان
۴۸	آقای حجت اله نوری فرد	نمک	۱۷۵۰	۱۷	۶۱۶	ایجرود
۴۹	آقای محرمعلی عباسی	نمک	۴۵۰	۲	۶۰	زنجان
۵۰	شرکت هیدج نمک	نمک	۲۸۰۰	۹	۱۹۴۶	ابهر
۵۱	آقای عباس گنجی	نمک	۵۰۰	۳	۲۷	خدابنده
۵۲	شرکت تاج گسترما	اکسید روی	۳۷۵	۸	۶۱۶	زنجان
۵۳	شرکت پارس لاک	سولفات روی	۲۳۳	۸	۲۰۳	زنجان
۵۴	شرکت میعاد ثامن	شمش روی	۱۲۰۰	۳۰	۳۱۶۱	زنجان
۵۵	شرکت آذرفجر	سولفات روی	۱۱۰۰	۱۸	۱۸۵۵	زنجان
۵۶	شرکت زنجان پویا	سولفات روی	۸۵۰	۹	۳۴۲	زنجان
۵۷	شرکت بهیویان	سولفات روی	۲۰۰۰	۱۰	۳۵۰۰	زنجان
۵۸	شرکت سینا فرآیند	سولفات روی	۹۵۰	۱۱	۴۸۵	زنجان
۵۹	شرکت فرآوری شیمیایی	سولفات روی	۴۰۰	۱۲	۵۱۸	زنجان

ادامه‌ی جدول شماره‌ی ۱۴۶- مشخصات واحدهای صنایع معدنی استان

ردیف	نام واحد	نوع تولید	ظرفیت (تن)	تعداد اشتغال (نفر)	میزان سرمایه‌گذاری (م.ر)	شهرستان محل ایجاد
۶۰	شرکت بازیافت شیمیایی زنجان	سولفات روی	۱۰۰۰	۸	۱۰۰۵	زنجان
۶۱	شرکت فرآوری مواد معدنی ایران	سولفات روی	۶۰۰۰	۲۸	۴۳۵۵	ماه‌نشان
۶۲	شرکت روشین کاران الوند	سولفات روی	۲۰۰۰	۱۰	۲۲۹۵	ابهر
۶۳	آقای نصرالله کیانی	سولفات روی	۲۰۰۰	۹	۲۶۹۶	زنجان
۶۴	شرکت باری پودر	پودرهای معدنی	۱۸۰۰۰	۲۲	۳۱۳۵	زنجان
۶۵	شرکت معدن کاران نسوز	سیلیس ریخته‌گری	۱۶۰۰۰۰	۲۵	۱۵۰۰۰	خرمدره
۶۶	شرکت چینی ماه‌نشان	چینی مطروف	۶۰۰	۱۴۱	۳۲۰۰۰	زنجان
۶۷	شرکت هیس	چینی مطروف	۳۰۰۰	۶۲۰	۹۴۱۲	ابهر
۶۸	شرکت نور	چینی مطروف	۱۲۰۰	۲۰۰	۷۰۰	ابهر
۶۹	شرکت سفیددندان	چینی	۵۰۰	۴	۴۵۵	ابهر
۷۰	شرکت باریت فلات ایران	پودر آهن	۷۵۰۰	۱۵	۷۰۰۰	خرمدره
۷۱	شرکت آذر سنگ تراش	سنگبری گرانیتی	۳۵۰۰۰	۱۲	۳۰۰۰	زنجان
۷۲	سنگبری نصیری	سنگبری گرانیتی	۳۰۰۰۰	۱۲	۱۵۱۰	زنجان
۷۳	آقای مجتبی اله مرادی	پودر مواد معدنی	۱۰۰۰۰	۱۰	۶۰۰۰	زنجان
۷۴	شرکت کانسارهای افرا	پودرهای معدنی	۲۵۰۰۰۰	۲۵	۸۰۰۰	ابهر
۷۵	شرکت زرین معدن آسیا	کنسانتره سرب و روی	۳۰۰۰۰	۴۰	۲۰۰۰۰	زنجان
۷۶	شرکت کالسیمین	کنسانتره سرب و روی	۹۰۰۰۰	۵۰۰	۲۵۰۰۰۰	ماه‌نشان
جمع	جمع	۶۴۴۹۳۷ تن ۸۷/۵ میلیون قالب ۱۸۷۰۰۰ مترمربع	۴۶۷۱	۹۰۴۲۵۳	-	جمع

مأخذ: سازمان صنایع و معادن استان زنجان، ۱۳۸۶.

جدول شماره‌ی ۱۴۷ - جدول مشخصات واحدهای شمش روی استان

ردیف	نام واحد	نوع تولید	ظرفیت (تن)	تعداد اشتغال (نفر)	میزان سرمایه‌گذاری (میلیون ریال)
۱	شرکت ایران روی گستر	شمش روی	۲۰۰۰	۴۹	۸۱۲۰
۲	شرکت ملی سرب و روی ایران	شمش روی	۱۵۰۰۰	۱۶۴	۶۰۰۰۰
۳	شرکت کالسیمین واحد دندی	شمش روی	۲۱۰۰۰	۳۲۰	۱۰۰۰۰۰
۴	شرکت کالسیمین واحد زنجان	شمش روی	۵۰۰۰	۱۷۰	۲۵۰۰۰
۵	شرکت فراوری مواد معدنی ایران	شمش روی	۱۰۰۰۰	۱۵۵	۱۲۴۹۹
۶	شرکت زرین روی	شمش روی	۲۷۰۰	۵۷	۲۴۵۸۲
۷	شرکت سازند روی	شمش روی	۳۰۰۰	۷۳	۱۹۵۰۰
۸	شرکت روی سازان	شمش روی	۲۰۰۰	۵۲	۵۳۲۴
۹	شرکت میلادروی	شمش روی	۵۰۰	۳۶	۵۶۰۸
۱۰	شرکت روئین طلا	شمش روی	۷۰۰	۲۶	۴۲۱۳
۱۱	شرکت الوان روی	شمش روی	۱۰۰۰	۴۰	۸۰۰۰
۱۲	شرکت روی کاوان	شمش روی	۲۵۰	۱۳	۱۹۱۶/۷
۱۳	شرکت کیمیا جم پارس	شمش روی	۳۵۰	۱۵	۱۰۰۰
۱۴	شرکت کاوش روی	شمش روی	۵۰۰	۱۲	۱۴۹۹/۳۵
۱۵	شرکت کاوشگران روی	شمش روی	۲۶۴	۱۵	۵۳۶۰
۱۶	شرکت سپند روی	شمش روی	۵۰۰	۳۰	۵۳۶۱
۱۷	شرکت ذوب روی سدید	شمش روی	۱۵۰۰	۵۰	۱۸۰۰۰
۱۸	شرکت روی باران	شمش روی	۱۰۰۰	۳۰	۲۳۰۸
۱۹	شرکت روی گداز	شمش روی	۲۰۰۰	۲۸	۶۱۵۰
۲۰	شرکت روئین کارشمس	شمش روی	۱۰۰۰	۲۱	۲۹۸۰
۲۱	شرکت شمش سازان	شمش روی	۱۰۰۰	۲۸	۲۹۸۰
۲۲	شرکت پارس روی	شمش روی	۱۰۰۰	۴۷	۶۵۰۰
۲۳	شرکت نوسازان روی	شمش روی	۱۰۰۰	۲۷	۳۷۵۵
۲۴	شرکت پرهام روی	شمش روی	۱۰۰۰	۲۶	۷۵۰۰
۲۵	شرکت شرکت میعادثامن	شمش روی	۱۲۰۰	۳۰	۳۱۶۱
	جمع		۷۵۴۶۴	۱۵۳۴	۳۴۱۳۱۷/۰۵

مأخذ: سازمان صنایع و معادن استان زنجان، ۱۳۸۶.

جدول شماره‌ی ۱۴۸- مشخصات واحدهای مقره‌سازی استان

ردیف	نام واحد	نوع تولید	ظرفیت (تن)	اشتغال	سرمایه‌گذاری (م.ر)
۱	صدف گستر	مقره سرامیکی سنگین	۸۷۰ تن	۱۰۲	۶۷۰۰ (م.ر)
۲	صدف گستر	مقره سرامیکی غیر سنگین	۳۳۰ تن	۱۰۲	۶۷۰۰ (م.ر)
	جمع		۱۲۰۰	۲۰۴	۱۳۴۰۰ (م.ر)

مأخذ: سازمان صنایع و معادن استان زنجان، ۱۳۸۶.

جدول شماره‌ی ۱۴۹- مشخصات واحد شیشه‌ مظروف استان

ردیف	نام واحد	نوع تولید	ظرفیت (تن)	اشتغال	سرمایه‌گذاری (م.ر)
۱	شرکت کریستال ایران	شیشه‌ مظروف	۱۱۰۰۰ تن	۱۵۷ (نفر اشتغال)	۶۷۷۲ (م.ر)

مأخذ: سازمان صنایع و معادن استان زنجان، ۱۳۸۶.

جدول شماره‌ی ۱۵۰- مشخصات واحد آجر سفال استان

ردیف	نام واحد	نوع تولید	ظرفیت (تن)	اشتغال	سرمایه‌گذاری (م.ر)
۱	زرین سفال	آجر سفال	۳۵۰۰۰۰۰ قالب	۴۸ (نفر اشتغال)	۲۶۰۰۰ (م.ر)

مأخذ: سازمان صنایع و معادن استان زنجان، ۱۳۸۶.

جدول شماره‌ی ۱۵۱- مشخصات واحدهای آجر استان

ردیف	نام واحد	نوع تولید	ظرفیت (قالب)	اشتغال	سرمایه‌گذاری (م.ر)
۱	ینگی کند	آجر	۶۰۰۰۰۰	۵۸	۲۸
۲	علی قاسملو	آجر	۷۵۰۰۰۰	۸۰	۱۲۰۰
۳	حسینی	آجر	۱۰۰۰۰۰۰	۵۰	۹۵۰
۴	زنجان آجر	آجر	۱۰۰۰۰۰۰	۵۰	۵۳۱
۵	آجر نفیس	آجر	۶۰۰۰۰۰	۴۶	۱۳۵۰
۶	آلتون خشت	آجر	۸۰۰۰۰۰	۳۱	۲۷۰۰
۷	آذرین خدابنده	آجر	۶۰۰۰۰۰	۹۴	۱۸۰۰
	جمع	۷	۵۳/۵ قالب	۴۰۹	۸۵۵۹

مأخذ: سازمان صنایع و معادن استان زنجان، ۱۳۸۶.

جدول شماره‌ی ۱۵۲ - مشخصات واحدهای سنگبری استان

ردیف	نام واحد	نوع تولید	ظرفیت (متر مربع)	اشتغال	سرمایه‌گذاری (م.ر)
۱	سنگبری کیوان	سنگبری	۱۲۶۰۰	۱۱	۱۶۹
۲	تعاونی آذین	سنگبری	۵۰۰۰۰	۱۲	۷۵۰۰
۳	گرانیت خرم	سنگبری	۶۰۰۰۰	۲۰	۷۰۰۰
۴	سنگبری نصیری	سنگبری	۳۰۰۰۰	۱۲	۱۵۱۰
۵	شرکت آدرسنگ تراش	سنگبری	۳۵۰۰۰	۱۲	۳۰۰۰
	جمع	۵	۱۸۷۶۰۰	۶۷	۱۹۱۷۹

مأخذ: سازمان صنایع و معادن استان زنجان، ۱۳۸۶.

جدول شماره‌ی ۱۵۳ - مشخصات واحدهای تولید گچ ساختمانی استان

ردیف	نام واحد	نوع تولید	ظرفیت (تن)	اشتغال	سرمایه‌گذاری (م.ر)
۱	شرکت گچ الماس	گچ ساختمانی	۲۰۷۰	۵	۱۱
۲	شرکت گچ ایده آل	گچ ساختمانی	۷۵۰۰۰	۲۵	۸۳۰
	جمع	۲	۷۷۰۷۰	۳۰	۸۴۱

مأخذ: سازمان صنایع و معادن استان زنجان، ۱۳۸۶.

جدول شماره‌ی ۱۵۴ - مشخصات واحدهای شمش سرب استان

ردیف	نام واحد	نوع تولید	ظرفیت (تن)	اشتغال (نفر)	سرمایه‌گذاری (م.ر)
۱	شرکت ملی سرب و روی ایران	شمش سرب	۴۰۰۰۰	۲۷۲	۵۶۰۰۰
۲	آقای علیرضا اودر	شمش سرب	۳۰۰	۹	۱۶۳۵
۳	شرکت ایران روی گستر	شمش سرب	۱۲۰	۴۹	۸۱۲۰
	جمع	۳	۴۰۴۲۰	۳۲۰	۶۵۷۵۵

مأخذ: سازمان صنایع و معادن استان زنجان، ۱۳۸۶.

جدول شماره‌ی ۱۵۵ - مشخصات واحدهای تولید اکسید روی استان

ردیف	نام واحد	نوع تولید	ظرفیت	اشتغال (نفر)	سرمایه‌گذاری (م.ر)
۱	شرکت آبان روی	اکسید روی	۳۷۵	۸	۶۶۶/۵
۲	شرکت روی گستر جم	اکسید روی	۱۸۰۰	۲۶	۳۰۰۰
۳	شرکت مه فام رز	اکسید روی	۶۶۰۰	۱۹	۵۰۰۰
۴	شرکت تاج گستر سما	اکسید روی	۳۷۵	۸	۶۱۶
	جمع	۴	۹۱۵۰	۶۱	۹۲۳۲/۵

مأخذ: سازمان صنایع و معادن استان زنجان، ۱۳۸۶.

جدول شماره‌ی ۱۵۶- مشخصات واحد تولید نمک استان

ردیف	نام واحد	نوع تولید	ظرفیت (تن)	اشتغال (نفر)	سرمایه‌گذاری (م.ر)
۱	آقای نوری فرد	نمک	۱۷۵۰	۱۷	۶۱۶
۲	آقای محرمعلی عباسی	نمک	۴۵۰	۲	۶۰
۳	شرکت هیدج نمک	نمک	۲۸۰۰	۹	۱۹۰۶
۴	آقای عباس گنجی	نمک	۵۰۰	۳	۲۷
	جمع	۴	۵۵۰۰	۳۱	۲۶۰۹

مأخذ: سازمان صنایع و معادن استان زنجان، ۱۳۸۶.

جدول شماره‌ی ۱۵۷- مشخصات واحدهای تولید کنسانتره استان

ردیف	نام واحد	نوع تولید	ظرفیت (تن)	اشتغال (نفر)	سرمایه‌گذاری (م.ر)
۱	شرکت توسعه معادن روی ایران	کنسانتره سرب و روی	۵۰۰۰۰	۶۵	۳۸۱۶۵
۲	شرکت زرین معدن آسیا	کنسانتره سرب و روی	۳۰۰۰۰	۴۰	۲۰۰۰۰
۳	شرکت کالسیمین	کنسانتره سرب و روی	۹۰۰۰۰	۵۰۰	۲۵۰۰۰۰
	جمع	۳	۱۷۰۰۰۰	۶۰۵	۳۰۸۱۶۵

مأخذ: سازمان صنایع و معادن استان زنجان، ۱۳۸۶.

جدول شماره‌ی ۱۵۸- مشخصات واحدهای تولید سولفات روی استان

ردیف	نام واحد	نوع تولید	ظرفیت	اشتغال	سرمایه‌گذاری (م.ر)
۱	شرکت پارس لاک	سولفات روی	۲۳۳	۸	۲۰۳
۲	شرکت آذرفجر	سولفات روی	۱۱۰۰	۱۸	۱۸۵۵
۳	شرکت زنجان پویا	سولفات روی	۸۵۰	۹	۳۴۲
۴	شرکت بهپویان	سولفات روی	۲۰۰۰	۱۰	۳۵۰۰
۵	شرکت سینا فرآیند	سولفات روی	۹۵۰	۱۱	۴۸۵
۶	شرکت فرآوری شیمیایی	سولفات روی	۴۰۰	۱۲	۵۱۸
۷	شرکت بازیافت شیمیایی زنجان	سولفات روی	۱۰۰۰	۸	۱۰۰۵
۸	شرکت فرآوری موادمعدنی	سولفات روی	۶۰۰۰	۲۸	۴۳۵۵
۹	شرکت روئین کاران الوند	سولفات روی	۲۰۰۰	۱۰	۲۲۹۵
۱۰	آقای نصراله کیانی	سولفات روی	۲۰۰۰	۹	۲۶۹۶
	جمع	۱۰	۱۶۵۳۳	۱۲۳	۱۹۲۵۴

مأخذ: سازمان صنایع و معادن استان زنجان، ۱۳۸۶.

جدول شماره‌ی ۱۵۹- مشخصات واحد سیلیس ریخته‌گری استان

ردیف	نام واحد	نوع تولید	ظرفیت	اشتغال	سرمایه‌گذاری (م.ر)
۱	شرکت معدن کاران نسوز	سیلیس ریخته‌گری	۱۶۰۰۰ تن	۲۵ نفر	۱۵۰۰۰

مأخذ: سازمان صنایع و معادن استان زنجان، ۱۳۸۶.

جدول شماره‌ی ۱۶۰- مشخصات واحدهای پودرهای معدنی استان

ردیف	نام واحد	نوع تولید	ظرفیت (تن)	اشتغال	سرمایه‌گذاری (م.ر)
۱	شرکت باری پودر	پودرهای معدنی	۱۸۰۰۰	۲۲	۳۱۳۵
۲	آقای مجتبی اله مرادی	پودرهای معدنی	۱۰۰۰۰	۱۰	۶۰۰۰
۳	شرکت کانسارهای افرا	پودرهای معدنی	۲۵۰۰۰	۲۵	۸۰۰۰
۴	شرکت باریت فلات ایران	پودر آهن	۷۵۰۰	۱۵	۷۰۰۰
	جمع	۴	۶۰۵۰۰	۶۲	۲۴۱۳۵

مأخذ: سازمان صنایع و معادن استان زنجان، ۱۳۸۶.

جدول شماره‌ی ۱۶۱- مشخصات واحدهای چینی استان

ردیف	نام واحد	نوع تولید	ظرفیت (تن)	اشتغال	سرمایه‌گذاری (م.ر)
۱	شرکت چینی ماهنشان	چینی	۶۰۰	۱۴۱	۳۲۰۰۰
۲	شرکت هیس	چینی	۳۰۰۰	۶۲۰	۹۴۱۲
۳	شرکت نور	چینی	۱۲۰۰	۲۰۰	۷۰۰
۴	شرکت سفید دندان	چینی	۵۰۰	۴	۴۵۵
	جمع	۴	۵۳۰۰	۹۶۴	۴۲۵۶۷

مأخذ: سازمان صنایع و معادن استان زنجان، ۱۳۸۶.

جدول شماره ۱۶۲ - مشخصات واحدهای صنایع معدنی شهرستان زنجان

ردیف	نام واحد	نوع تولید	ظرفیت (تن)	تعداد اشتغال (نفر)	میزان سرمایه گذاری (م.ر)
۱	شرکت ایران روی گستر	شمش روی	۲۰۰۰	۴۹	۸۱۲۰
۲	شرکت ملی سرب و روی ایران	شمش روی	۱۵۰۰۰	۱۶۴	۶۰۰۰۰
۳	شرکت کالسیمین واحد زنجان	شمش روی	۵۰۰۰	۱۷۰	۲۵۰۰۰
۴	شرکت زرین روی	شمش روی	۲۷۰۰	۵۷	۲۴۵۸۲
۵	شرکت سازند روی	شمش روی	۳۰۰۰	۷۳	۱۹۵۰۰
۶	شرکت روی سازان	شمش روی	۲۰۰۰	۵۲	۵۳۲۴
۷	شرکت میلاد روی	شمش روی	۵۰۰	۳۶	۵۶۰۸
۸	شرکت روئین طلا	شمش روی	۷۰۰	۲۶	۴۲۱۳
۹	شرکت الوان روی	شمش روی	۱۰۰۰	۴۰	۸۰۰۰
۱۰	شرکت روی کاوان	شمش روی	۲۵۰	۱۳	۱۹۱۶/۷
۱۱	شرکت کاوش روی	شمش روی	۵۰۰	۱۲	۱۴۹۹/۳۵
۱۲	شرکت کاوشگران روی	شمش روی	۲۶۴	۱۵	۵۳۶۰
۱۳	شرکت سهند روی	شمش روی	۵۰۰	۳۰	۵۳۶۱
۱۴	شرکت ذوب روی سدید	شمش روی	۱۵۰۰	۵۰	۱۸۰۰۰
۱۵	شرکت روی باران	شمش روی	۱۰۰۰	۳۰	۲۳۰۸
۱۶	شرکت روی گداز	شمش روی	۲۰۰۰	۳۸	۶۱۵۰
۱۷	شرکت روئین کارشمس	شمش روی	۱۰۰۰	۳۱	۲۹۸۰
۱۸	شرکت شمش سازان	شمش روی	۱۰۰۰	۲۸	۲۹۸۰
۱۹	شرکت پارس روی	شمش روی	۱۰۰۰	۴۷	۶۵۰۰
۲۰	شرکت پرهام روی	شمش روی	۱۰۰۰	۲۶	۷۵۰۰
۲۱	شرکت صدف گستر	مقره سرامیکی سنگین	۸۷۰	۱۰۲	۶۷۰۰
۲۲	شرکت صدف گستر	غیر سنگین	۳۳۰	۱۰۲	۶۷۰۰
۲۳	شرکت ینگگی کند	آجر	۶۰۰۰۰۰ قالب	۵۸	۲۸
۲۴	آقای علی قاسملو	آجر	۷۵۰۰۰۰ قالب	۸۰	۱۲۰۰
۲۵	شرکت آلتون خشت	آجر	۸۰۰۰۰۰ قالب	۳۱	۲۷۰۰
۲۶	شرکت سنگبری کیوان	سنگ نما	۱۲۶۰۰ مترمربع	۱۱	۱۶۹
۲۷	گچ ایده آل	گچ ساختمانی	۷۵۰۰۰ تن	۲۵	۸۳۰
۲۸	شرکت ملی سرب و روی ایران	شمش سرب	۴۰۰۰۰	۲۷۲	۵۶۰۰۰
۲۹	شرکت ایران روی گستر	شمش سرب	۱۲۰	۴۹	۸۱۲۰



ادامه‌ی جدول شماره‌ی ۱۶۲ - مشخصات واحدهای صنایع معدنی شهرستان زنجان

ردیف	نام واحد	نوع تولید	ظرفیت (تن)	تعداد اشتغال (نفر)	میزان سرمایه گذاری (م.ر)
۳۰	شرکت آبان روی	اکسید روی	۳۷۵	۸	۶۱۶/۵
۳۱	شرکت روی گستر جم	اکسید روی	۱۸۰۰	۲۶	۳۰۰۰
۳۲	شرکت توسعه معادن روی ایران	کنسانتره روی	۵۰۰۰۰	۶۵	۳۸۱۶۵
۳۳	شرکت مه فام رز	اکسید روی	۶۶۰۰	۱۹	۵۰۰۰
۳۴	آقای محرمعلی عباسی	نمک	۴۵۰	۲	۶۰
۳۵	شرکت تاج گستر سما	اکسید روی	۳۷۵	۸	۶۱۶
۳۶	شرکت پارس لاک	سولفات روی	۲۳۳	۸	۲۰۳
۳۷	شرکت میعاد ثامن	شمش روی	۱۲۰۰	۳۰	۳۱۶۱
۳۸	شرکت آذرفجر	سولفات روی	۱۱۰۰	۱۸	۱۸۵۵
۳۹	شرکت زنجان پویا	سولفات روی	۸۵۰	۹	۳۴۲
۴۰	شرکت بهپویان	سولفات روی	۲۰۰۰	۱۰	۳۵۰۰
۴۱	شرکت سینا فرآیند	سولفات روی	۹۵۰	۱۱	۴۸۵
۴۲	شرکت فرآوری شیمیایی	سولفات روی	۴۰۰	۱۲	۵۱۸
۴۳	شرکت بازیافت شیمیایی زنجان	سولفات روی	۱۰۰۰	۸	۱۰۰۵
۴۴	آقای نصراله کیانی	سولفات روی	۲۰۰۰	۹	۲۶۹۶
۴۵	شرکت باری پودر	پودرهای معدنی	۱۸۰۰۰	۲۲	۳۱۳۵
۴۶	شرکت چینی ماهنشان	چینی مطروف	۶۰۰	۱۴۱	۳۲۰۰۰
۴۷	شرکت آذر سنگ تراش	سنگبری گرانیتی	۳۵۰۰۰ مترمربع	۱۲	۳۰۰۰
۴۸	سنگبری نصیری	سنگبری گرانیتی	۳۰۰۰۰ مترمربع	۱۲	۱۵۱۰
۴۹	آقای مجتبی اله مرادی	پودر مواد معدنی	۱۰۰۰۰	۱۰	۶۰۰۰
۵۰	شرکت زرین معدن آسیا	کنسانتره سرب و روی	۳۰۰۰۰	۴۰	۲۰۰۰۰
	جمع	-	۲۸۶۱۶۷ تن ۲۱/۵ میلیون قالب ۷۷۶۰۰۰ مترمربع	۲۱۹۷	۴۲۶۱۸۴

مأخذ: سازمان صنایع و معادن استان زنجان، ۱۳۸۶.

جدول شماره‌ی ۱۶۳ - مشخصات واحدهای صنایع معدنی شهرستان ابهر

ردیف	نام واحد	نوع تولید	ظرفیت (تن)	تعداد اشتغال (نفر)	میزان سرمایه‌گذاری (م.ر)
۱	شرکت کریستال ایران	شیشه مطروف	۱۱۰۰۰	۱۵۷	۶۷۷۲
۲	شرکت گچ الماس	گچ ساختمانی	۲۰۷۰	۵	۱۱
۳	شرکت هیدج نمک	نمک	۲۸۰۰	۹	۱۹۰۶
۴	شرکت روئین کاران الوئید	سولفات روی	۲۰۰۰	۱۰	۲۲۹۵
۵	شرکت هیس	چینی مطروف	۳۰۰۰	۶۲۰	۹۴۱۲
۶	شرکت نور	چینی مطروف	۱۲۰۰	۲۰۰	۷۰۰
۷	شرکت سفیددندان	چینی	۵۰۰	۴	۴۵۵
۸	شرکت کانسارهای افرا	پودرهای معدنی	۲۵۰۰۰۰	۲۵	۸۰۰۰
	جمع	-	۴۷۵۷۰	۱۰۳۰	۲۹۵۵۱

مأخذ: سازمان صنایع و معادن استان زنجان، ۱۳۸۶.

جدول شماره‌ی ۱۶۴ - مشخصات واحدهای صنایع معدنی شهرستان ماهنشان

ردیف	نام واحد	نوع تولید	ظرفیت (تن)	تعداد اشتغال (نفر)	میزان سرمایه‌گذاری (م.ر)
۱	شرکت کالسیمین واحد دندی	شمش روی	۲۱۰۰۰	۳۲۰	۱۰۰۰۰۰
۲	شرکت فرآوری مواد معدنی ایران	شمش روی	۱۰۰۰۰	۱۵۵	۱۲۴۹۹
۳	شرکت کیمیا جم پارس	شمش روی	۳۵۰	۱۵	۱۰۰۰
۴	شرکت فرآوری مواد معدنی ایران	سولفات روی	۶۰۰۰	۲۸	۴۳۵۵
۵	شرکت کالسیمین	کنستاتره سرب و روی	۹۰۰۰۰	۵۰۰	۲۵۰۰۰۰
	جمع	-	۱۲۷۳۵۰	۱۰۶۸	۳۶۷۸۵۴

مأخذ: سازمان صنایع و معادن استان زنجان، ۱۳۸۶.

جدول شماره‌ی ۱۶۵ - مشخصات واحدهای صنایع معدنی شهرستان ایجرود

ردیف	نام واحد	نوع تولید	ظرفیت (تن)	تعداد اشتغال (نفر)	میزان سرمایه‌گذاری (م.ر)
۱	شرکت نوسازان شمش روی زنجان	شمش روی	۱۰۰۰	۲۷	۳۷۵۵
۲	شرکت زرین سفال	آجر سفال	۳۵۰۰۰۰۰۰ قالب	۴۸	۲۶۰۰۰
۳	آقای حجت اله نوری فرد	نمک	۱۷۵۰	۱۷	۶۱۶
۴	شرکت زنجان آجر	آجر	۱۰۰۰۰۰۰۰ قالب	۵۰	۵۳۱
	جمع	-	۲۷۵۰ تن ۴۵۰۰۰۰۰۰ قالب	۱۴۲	۳۰۹۰۲

مأخذ: سازمان صنایع و معادن استان زنجان، ۱۳۸۶.

جدول شماره‌ی ۱۶۶ - مشخصات واحدهای صنایع معدنی شهرستان خدابنده

ردیف	نام واحد	نوع تولید	ظرفیت (تن)	تعداد اشتغال (نفر)	میزان سرمایه‌گذاری (م.ر)
۱	شرکت آذرین خدابنده	آجر	۶۰۰۰۰۰۰ قالب	۹۴	۱۸۰۰
۲	آقای سید ولی حسینی	آجر	۱۰۰۰۰۰۰۰ قالب	۵۰	۹۵۰
۳	شرکت آجر نفیس	آجر	۶۰۰۰۰۰۰ قالب	۴۶	۱۳۵۰
۴	آقای علیرضا اودر	شمش سرب	۳۰۰	۹	۱۶۳۵
۵	آقای عباس گنجی	نمک	۵۰۰	۳	۲۷
	جمع		۲۲ میلیون قالب ۸۰۰ تن	۲۰۲	۵۷۶۲

مأخذ: سازمان صنایع و معادن استان زنجان، ۱۳۸۶.

جدول شماره‌ی ۱۶۷ - مشخصات واحدهای صنایع معدنی شهرستان خرمدره

ردیف	نام واحد	نوع تولید	ظرفیت (تن)	تعداد اشتغال (نفر)	میزان سرمایه‌گذاری (م.ر)
۱	شرکت تعاونی آذین	سنگبری گرانیتی	۵۰۰۰۰ مترمربع	۱۲	۷۵۰۰
۲	شرکت سنگبری گرانیت خرم	سنگبری گرانیتی	۶۰۰۰۰ متر مربع	۲۰	۷۰۰۰
۳	شرکت معدن کاران نسوز	سیلیس ریخته‌گری	۱۶۰۰۰۰	۲۵	۱۵۰۰۰
۴	شرکت باریت فلات ایران	پودر آهن	۷۵۰۰	۱۵	۷۰۰۰
۵	شرکت تعاونی آذین	سنگبری گرانیتی	۵۰۰۰۰ مترمربع	۱۲	۷۵۰۰
	جمع	-	۱۶۰ هزار مترمربع ۱۶۷۵۰۰ تن	۸۴	۴۴۰۰۰

مأخذ: سازمان صنایع و معادن استان زنجان، ۱۳۸۶.

جدول شماره ۱۶۸ - مشخصات واحدهای در دست احداث صنایع معدنی با پیشرفت فیزیکی ۹۹ تا ۲۰ درصد

ردیف	نام واحد	نوع تولید	ظرفیت	تعداد اشتغال (نفر)	میزان سرمایه گذاری (م.ر)	شهرستان	میزان پیشرفت فیزیکی (درصد)
۱	شرکت فرارز صنعت میلاد	نمک طعام یددار	۸۰۰۰ تن	۲۲	۴۸۰۰	خدابنده	۶۱
۲	شرکت سپینا روی	پودرهای معدنی	۴۵۰۰۰ تن	۲۵	۱۱۷۰۰	زنجان	۳۷
۳	اسماعیل ممی زاده و شرکاء	آجر فشاری	۱۰ میلیون قالب	۵۵	۲۰۰۰	زنجان	۵۴
۴	آقای گنج خانلو و شرکاء	آجر فشاری	۸ میلیون قالب	۸۰	۵۵۵	خدابنده	۸۰
۵	آقای صفر علی فلاحت و شرکاء	آجر فشاری	۴ میلیون قالب	۲۳	۹۰۰	خدابنده	۲۶
۶	آقای باقر محمدی	سنگبری	۸۰۰۰۰ مترمربع	۱۲	۷۲۰۰	زنجان	۳۹
۷	شرکت سنگبری موحديه	سنگبری	۱۰۰۰۰۰ مترمربع	۴۰	۱۰۰۰۰	زنجان	۸۳
۸	آقای شاپور محمدی و شرکاء	سنگبری	۱۵۰۰۰ مترمربع	۱۰	۳۷۰	زنجان	۴۴
۹	شرکت آذین گستر	سنگبری	۱۵۰۰۰۰ مترمربع	۳۰	۱۲۰۰۰	ابهر	۳۰
۱۰	شرکت سنگبری داغ داشی	سنگبری	۱۵۰۰۰۰ مترمربع	۴۷	۷۰۰۰	زنجان	۵۱
۱۱	شرکت صنایع سنگ مرمرین	سنگبری گرانیتی	۱۵۰۰۰۰ مترمربع	۵۰	۱۷۰۰۰	زنجان	۴۴
۱۲	شرکت صنایع سنگ مرمرین	سنگبری ماربلی	۱۵۰۰۰۰ مترمربع	۵۰	۲۰۰۰۰	زنجان	۴۴
۱۳	شرکت صانع روی	شمش روی	۶۰۰۰ تن	۱۱۰	۵۴۳۵	زنجان	۴۸
۱۴	شرکت تابان روی	شمش روی	۳۰۰۰ تن	۴۶	۴۴۶۰۰۰	زنجان	۷۰
۱۵	شرکت سیمان زنجان	سیمان	۷۵۰۰۰۰ تن	۲۷۵	۱۸۵۰	خدابنده	۹۰
۱۶	شرکت روی پرور	شمش روی	۱۰۰۰ تن	۳۵	۱۳۴۵	زنجان	۳۳
۱۷	شرکت انگوران روی برتر	شمش روی	۵۰۰ تن	۲۰	۱۷۳۴	زنجان	۸۶
۱۸	شرکت سرب آذر	شمش سرب	۲۰۰۰ تن	۲۸	۱۰۰۰	زنجان	۹۸
۱۹	علی کریمی روزبهانی	شمش سرب	۳۰۰۰ تن	۲۵	۲۰۰۰۰	زنجان	۹۰
۲۰	شرکت سرب و روی البرز	سولفات هیروکسید کبالت	۶۰ تن هیدروکسید ۳۰۰۰ تن سولفات	۳۰	۸۰۰۰۰	زنجان	۹۸
۲۱	شرکت خالص سازان روی	شمش روی	۱۵۰۰۰	۱۳۰	۱۰۰۰۰	زنجان	۹۰
۲۲	شرکت صنایع روی خمسه	شمش روی	۱۰۰۰	۳۰	۶۷۷۹۱۱	زنجان	۷۵
جمع	جمع	۸۳۷۵۶۰ تن ۲۲ میلیون قالب ۴۶۰۰۰۰ مترمربع	۱۱۷۳	۶۷۷۹۱۱	-	-	جمع

مأخذ: سازمان صنایع و معادن استان زنجان، ۱۳۸۶.

## بررسی بازار تولیدات معدنی استان و تعیین میزان مصرف داخلی مواد معدنی استخراج شده

بیشترین تولید مواد معدنی استان شامل: خاک معدن، سرب و روی می‌باشد که بالغ بر ۷۰٪ آن در استان فرآوری شده و بقیه در استان‌های همدان، اصفهان، یزد، فرآوری شده می‌شود. تقریباً کل محصول کنسانتره سرب تولیدی در خود استان و یا سایر استان‌ها به شرکت ملی سرب و روی ایران حمل و در واحد سرب به شمش سرب، تبدیل می‌گردد.

بیش از ۷۰٪ از خاک روی و کنسانتره روی تولید شده نیز غیر از مقادیر صادر شده که در جدول مربوطه درج شده، در واحدهای شمش روی استان مصرف شده و بقیه در استان‌های اصفهان، قزوین، گیلان، کرمانشاه، هرمزگان و اهواز، حمل و مصرف می‌گردد. حدود ۵۰٪ از خاک صنعتی تولید شده در معادن استان واحدهای خود در استان خریداریش و همراه با ماده معدنی خریداریش نشده به استان‌های دیگر حمل و مصرف می‌گردد. می‌توان گفت: هیچ مصرف کننده‌ای در داخل استان برای ماده معدنی خاک صنعتی کائولن، فلدسپات وجود ندارد و کل ماده‌ی معدنی استخراج شده براساسیت در استان تاکستان به اسید بوریک تبدیل شده و به عنوان مواد اولیه لعاب کاشی، سرامیک، چینی و مصارف دارویی در استان‌های دیگر به مصرف می‌رسد.

گچ تولید شده در معدن ابراهیم آباد کلاً در واحد تولید گچ ساختمانی در استان به گچ بنایی تبدیل شده و به عنوان مواد اولیه گچ‌خاک مورد استفاده قرار می‌گیرد.

گچ مورد نیاز واحد گچ الماس ابهر از معادن استان قزوین (گچ نجف آباد)، تأمین می‌گردد. و کل ماده معدنی گچ استخراج شده از معدن گچ قمچه قای به استان کردستان حمل می‌گردد.

۱۰۰٪ ماده معدنی آهن استخراج شده در معادن استان به واحدهای تولید سیمان در سایر استان‌ها از جمله؛ آذربایجان شرقی و تهران و گیلان مورد مصرف قرار می‌گیرد.

کل سیلیس مورد نیاز واحد تولید سیلیس دانه‌بندی شده به عنوان ماده‌ی اولیه‌ی ماسه‌ی ریخته‌گری شرکت معدن کاران نسوز از معادن شاه بلاغی و کلنگرز تأمین شده و سیلیس استخراج شده از معدن چالچوق کلاً جهت مصرف در واحد تولیدی شیشه همدان به استان همدان حمل می‌شود و کل استخراج سایر معادن سیلیس استان به سایر استان‌ها حمل می‌گردد و به علت عدم وجود واحد سیلیس فرآوری شده در استان سیلیس مورد نیاز تنها واحد تولید کننده‌ی شیشه مطروف و بطری استان از شیشه‌های بازیافتی و یا از واحدهای فرآوری سایر استان‌ها تأمین می‌شود.

سنگ لاشه مالونی استخراج شده در معادن قره پشتلو (اوج بلاغ و بهرام بیگ و قارلوق)، در اجرای پروژه‌های عمرانی در داخل استان مصرف شده و حتی در استان‌های مجاور مانند: آذربایجان شرقی و قزوین، نیز مورد استفاده در پروژه‌های عمرانی قرار می‌گیرد.

مقداری از گرانیات استخراج شده در معادن خلیفه‌لو و تعدادی دیگر از معادن شهرستان ابهر و خرمدره در دو واحد سنگبری شهرستان خرمدره مصرف شده و سنگ معدن گرانیات سلیمان بلاغی و درصد کمی از گرانیات معادن منطقه‌ی قره پشتلو در واحد سنگبری نصیری و سنگبری آذر سنگتراش در شهرستان زنجان مورد استفاده قرار می‌گیرد.

سولفات منیزیم و پتاسیم و آب معدنی معدن میانج در استان قزوین در تولید سنگ سمباده مورد مصرف قرار می‌گیرد.

کل مواد اولیه‌ی واحد خردایش کلینگر سیمان زنجان از منابع وارداتی تأمین می‌شود.

مواد اولیه‌ی واحدهای آجر استان از منابع مجاور واحدهای مربوطه تأمین می‌شود.

در مجموع می‌توان گفت: غیر از ۷۰٪ خاک سرب و روی استخراج شده ماده معدن گچ ابراهیم آباد، سنگ لاشه استخراج شده از معادن استان حدود ۲۰٪ از ماده معدنی سنگ گرانیات تولید شده در استان و ماده‌ی معدنی سیلیس استخراج شده از معدن سیلیس شاه‌بلاغی و حدود ۵۰٪ از خاک صنعتی استخراجی که در استان خردایش می‌شود بقیه کلاً به علت عدم وجود صنایع معدنی (کانه‌آرایی و فرآوری) و صنایع مصرف کننده در سایر استان‌ها فرآوری و مصرف می‌گردد.

### میزان صادرات مواد معدنی

در سال‌های قبل از ایجاد واحدهای سرب و روی در کشور و استان صادرات مواد معدنی استان فقط به صورت کنسانتره سرب و روی بیش‌تر به حالت تهاتری در قبال واردات شمش سرب و روی انجام می‌گرفت، ولی در سال‌های اخیر صادرات این محصولات به صورت محصول نهایی یعنی شمش سرب و روی هم انجام شده و در این راستا ارزش افزوده مواد معدنی نصیب استان و کشور می‌گردد.

ارزش صادرات سال‌های ۸۴-۱۳۸۱ و نرخ رشد آنها به شرح زیر است:

### جدول شماره‌ی ۱۶۹- ارزش صادرات به دلار

عنوان	سال ۱۳۸۱	سال ۱۳۸۲	سال ۱۳۸۳	سال ۱۳۸۴
ارزش صادرات	۶۸۶۹۶۱۷	۲۸۰۲۰۰۸۲	۳۱۵۳۳۸۹۵	۶۲۶۵۷۳۷۴
نرخ رشد	—	٪۳۰/۷	٪۱۲/۵	٪۹۸/۴
۱۰٪ = ۱۳۸۴-۱۳۸۱ روند رشد				

مأخذ: سازمان صنایع و معادن استان زنجان، ۱۳۸۶.

مقایسه‌ی میزان ارزش صادرات مواد معدنی فرآوری شده و نرخ رشد آنها بیانگر رشد قابل توجهی از صدور مواد معدنی فرآوری شده در درجه‌ی اول کنسانتره روی و شمش روی و در درجات بعدی کنسانتره شمش سرب، اکسید روی، سرباره روی، خاک معدن، سولفات روی و خاک بنتونیت خردایش شده (خاک رنگبر)، می‌باشد. به طوری که ارزش صادرات سال ۱۳۸۲، نسبت به سال ۱۳۸۱، بیش از سه برابر شده و ارزش صادرات سال ۱۳۸۴، نسبت به سال ۱۳۸۳، حدود ۹۸/۴٪ رشد داشته است و مقایسه ارزش صادرات سال ۱۳۸۴، نسبت به سال ۱۳۸۱، بیانگر رشد ۸۱٪ است. این در حالی است که در سال‌های قبل از ۱۳۷۲، علی‌رغم تولید کنسانتره در استان حتی امکان تولید یک تن شمش روی فراهم نبود و کلاً از خارج از کشور تأمین می‌شد در حالی که امروزه علاوه بر تأمین نیاز داخلی در زمینه‌ی مصرف شمش روی سالانه افزون بر ۱۵ هزار تن شمش روی از استان به خارج از کشور صادر شده و ارزش قابل توجهی به کشور وارد می‌گردد.

به نظر نمی‌رسد واردات مواد معدنی با توجه به عدم وجود صنایع مصرف کننده‌ی ماده‌ی معدنی دیگر به نظر نمی‌رسد که در این زمینه عملکردی وجود داشته باشد.

نمودار شماره‌ی ۱۱۲- روند تغییرات ارزش صادرات مواد معدنی

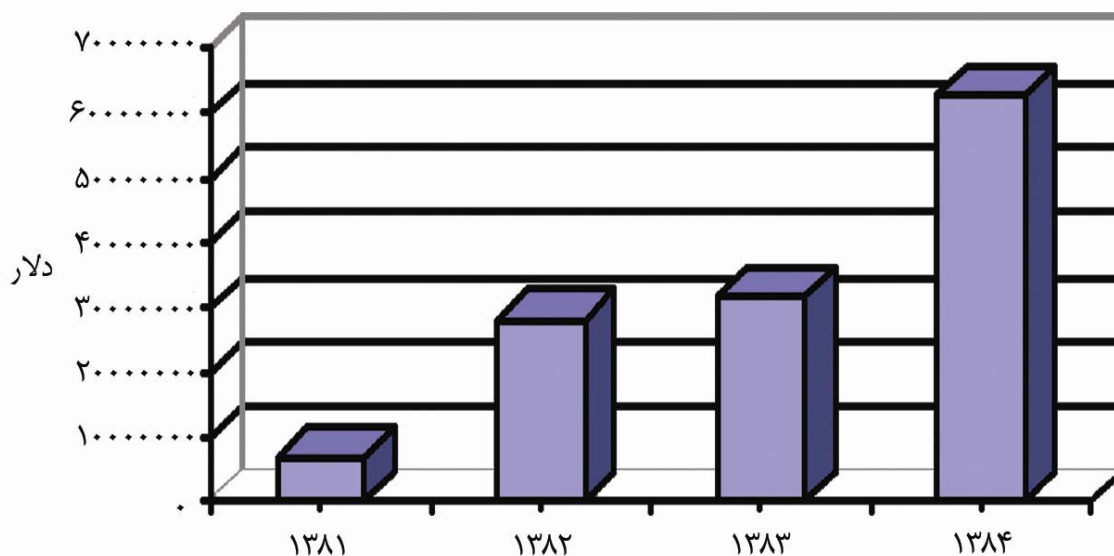

مأخذ: سازمان صنایع و معادن استان زنجان، ۱۳۸۶.

جدول شماره‌ی ۱۷۰- وضعیت صادرات مواد معدنی فرآوری شده در سال‌های ۸۴-۱۳۸۱

ردیف	نام واحد	نوع محصول صادراتی	ارزش صادرات (دلار)			
			۱۳۸۱	۱۳۸۲	۱۳۸۳	۱۳۸۴
۱	شرکت کالسیمین	کنسانتره روی، سرب و شمش روی	۲۹۰۶۳۴۳	۱۵۵۵۵۸۰۸	۱۷۱۸۹۶۹۷	۳۴۴۸۲۹۹۵
۲	شرکت توسعه‌ی معادن روی ایران	شمش روی، کنسانتره خام و پخته	۱۹۱۹۰۷۶	-	-	-
۳	شرکت ملی سرب و روی ایران	شمش روی و سرب	۱۲۸۶۰۲۰	۳۲۰۰۰۰۰	۷۶۹۰۳۰۷	۵۱۸۳۴۲۷
۴	شرکت فرآوری مواد معدنی ایران	شمش روی و خاک باطله روی	۷۱۳۱۷۸	۲۶۴۴۱۹۷/۰۸	۲۴۷۴۴۵۰	۱۸۱۸۳۸۱۴
۵	شرکت روی گستر جم	اکسید روی	۴۵۰۰۰	۲۹۶۰۰۰	۱۶۸۶۰۰	۱۷۰۰۰۰۰
۶	شرکت بازرگانی توسعه‌ی روی زنجان	خاک معدن و کنسانتره روی	-	۶۰۵۱۹۵۳/۳۵	۳۹۰۵۵۱۶	۲۸۸۱۷۹۱۳
۷	شرکت آذر فجر	سولفات روی، مس، آهن	-	۲۵۹۵۳۷	۱۹۸۰۱۳	۷۶۱۶۰
۸	شرکت کانسارهای افرا	بتونیت و خاک رنگبر	-	۱۲۵۸۷	۷۴۱۲	۵۸۵۷۴
۹	مقره	-	-	-	-	۸۴۴۹۲
	جمع	۶۸۶۹۶۱۷	۲۸۰۲۰۰۸۲/۴۳	۳۱۵۳۳۸۰۵	۶۲۶۵۷۳۷۴	جمع

مأخذ: سازمان صنایع و معادن استان زنجان، ۱۳۸۶

۱-۳-۲-۱-۲-۳- تحلیل سطح فن‌آوری به کار گرفته شده در معادن استان

در حال حاضر سطح فن‌آوری به کار گرفته در معادن استان نسبت به سال‌های قبل در حد قابل قبولی است، به طوری که استخراج سنگ در ۱۰ معدن فعال سنگ تزئینی توسط دستگاه سیم‌برش و به صورت مکانیزه انجام می‌گیرد و باطله برداری با توجه به محدودیت‌های اعمال شده توسط وزارت صنایع و معادن به روش استفاده از ماده‌ی منبسط شونده کتراک و روش آتش‌باری کنترل شده، انجام می‌گیرد، به طوری که باطله‌برداری در اکثر معادن بدون کمترین آسیب ممکن به سنگ اصلی انجام می‌گیرد.

در سایر معادن نیز با توجه به نوع عملیات مورد نیاز استخراج مکانیزه با استفاده از دستگاه‌های حفاری پیشرفته علی‌الخصوص در معدن انگوران انجام می‌گیرد. در سایر معادن هم باطله برداری و استخراج و بارگیری از طریق به کارگیری ماشین‌آلات معدنی از قبیل: دریل واگن، بلدزر، لودر و شاول انجام می‌گیرد، ولی هنوز استفاده از دستگاه‌های معدنی مدرن کاملاً رایج نبوده و عملیات معدنی علی‌الخصوص در معادن سنگ لاشه به صورت نیمه سنتی و در مواردی به صورت کاملاً سنتی و شدادی، انجام می‌گیرد.

در عین حال قیمت بالای ماشین‌آلات معدنی نو و پایین بودن ظرفیت اسمی معادن سبب گردیده ماشین‌آلات به کار گرفته شده در تعداد زیادی از معادن بسیار فرسوده و مستهلک باشند و به لحاظ نیاز به هزینه‌های تعمیرات و نگهداری زیاد بخش قابل توجهی از درآمد معادن صرف این امر شده و توجیه اقتصادی فعالیت‌های معدنی را کاهش دهد و یا این که بهره‌برداران از ماشین‌آلات استیجاری در معادن استفاده نمایند که باعث بالا رفتن هزینه‌های جاری معادن شده و سرمایه در گردش مورد نیاز افزایش یابد و این امر سبب کاهش توجیه اقتصادی فعالیت‌های معدنی و عدم امکان انجام سرمایه‌گذاری طولانی مدت و استفاده از مشارکت بانک‌ها در این امر گردیده است.



اما در بخش کانه آرای و فرآوری مواد معدنی نیز تکنولوژی به کار گرفته شده در بخش فلوتاسیون و ذوب چندان جدید نبوده و از توان بازیافت و بهره‌وری پایینی برخوردار می‌باشند، درصد قابل توجهی از عناصر با ارزش در داخل باطله باقیمانده و باعث هدر رفتن ذخایر با ارزش استان شده و به لحاظ آلوده نمودن محیط زیست روند ایجاد توسعه پایدار را در استان زیر سؤال ببرد.

برای توجیه علمی مسأله مقایسه‌ای بین سرمایه مورد نیاز برای اشتغال یک نفر در بخش معدن را با ارزش افزوده ایجاد شده توسط یک نفر شاغل در بخش معدن در سال‌های مختلف انجام می‌شود که چنانچه سرانه سرمایه‌گذاری انجام شده بیش از سرانه ارزش افزوده ایجاد بیش تر باشد سطح فن‌آوری به کار گرفته شده بالاتر خواهد بود.

### جدول شماره ۱۷۱- سرانه‌ی ارزش افزوده و سرانه‌ی سرمایه‌گذاری بخش معدن در دوره‌ی ۸۵-۱۳۷۲

(واحد: میلیون ریال)

ردیف	عنوان	سال ۱۳۷۵	سال ۱۳۷۸	سال ۱۳۷۹	سال ۱۳۸۰	سال ۱۳۸۱	سال ۱۳۸۲
۱	سرانه ارزش افزوده (م.ر)	۴۸/۱۲	۶۷/۳۲	۱۳۲/۷	۱۰۴/۰	۱۳۰/۷	۱۰۷/۸
۲	سرانه سرمایه‌گذاری (م.ر)	۳۳/۶۷	۱۰/۴۵	۱۶/۶	۲۷/۸	۱۴/۴۶	۴۴/۸۷

مأخذ: سازمان صنایع و معادن استان زنجان، ۱۳۸۶.

همانطور که پیش از این هم توضیح داده شد سطح فن‌آوری به کار گرفته شده پایین تر می‌باشد.

نمودار شماره‌ی ۱۱۳- سرانه سرمایه‌گذاری در سال ۸۲-۱۳۷۵

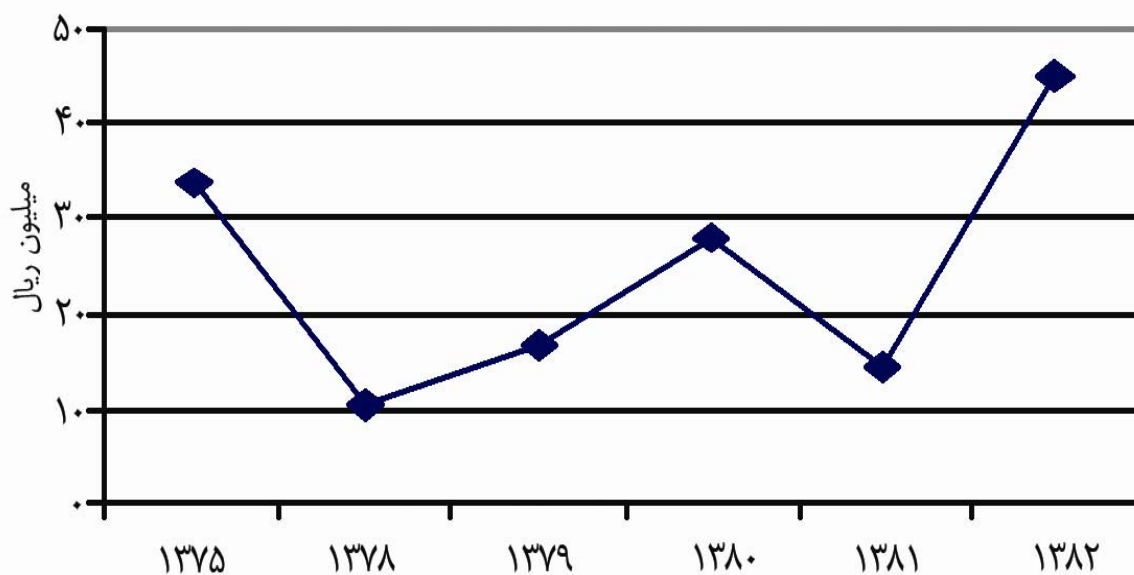

مأخذ: سازمان صنایع و معادن استان زنجان، ۱۳۸۶.

نمودار شماره‌ی ۱۱۴- سرانه ارزش افزوده در سال ۸۲-۱۳۷۵

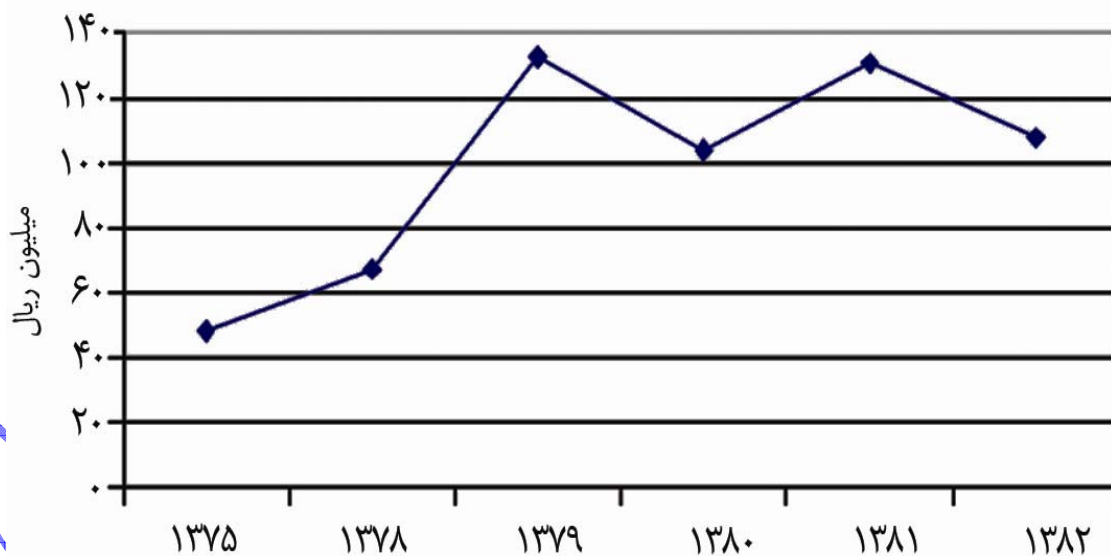

مأخذ: سازمان صنایع و معادن استان زنجان، ۱۳۸۶.

## ۱-۳-۲-۱-۲-۴- تحلیل بهره‌وری عوامل تولید

در ادامه‌ی تبیین ساختار معدنی استان زنجان به تحلیل بهره‌وری عوامل تولید در معادن استان پرداخته شده و طی آن براساس وضعیت بهره‌وری نیروی انسانی در بخش معدن استان زنجان از میزان بهره‌وری کشور، بالاتر می‌باشد. در حالی که در بخش صنعت میزان بهره‌وری نیروی انسانی استان نسبت به کشور پایین و در بخش کشاورزی در حد کشور می‌باشد. این موضوع در جدول زیر نشان داده شده است.

جدول شماره‌ی ۱۷۲- بهره‌وری نیروی انسانی در برخی بخش‌های اقتصادی (میلیون ریال)

بخش معدن (سایر معادن)	بخش صنعت	بخش کشاورزی	قلمرو
۱۰۴/۴	۸۱/۱	۲۹/۴	کشور
۱۰۷/۱	۶۵/۷	۲۹/۹	استان زنجان

مأخذ: حساب‌های تولید منطقه‌ای، ۱۳۸۵.

در مجموع، براساس آمار موجود، وضعیت معادن استان نسبت به سایر فعالیت‌های اقتصادی از قبیل صنعت در شرایط مناسب‌تری بوده و به نظر می‌رسد، ظرفیت استان زنجان از لحاظ احداث واحدهای معدنی بالا می‌باشد. با این حال با توجه به پراکندگی معادن و هزینه‌های اولیه احداث واحدهای صنعتی و نیاز به نیروی انسانی متخصص و تکنولوژی بالا برای استحصال مقرون به صرفه، لازم است تا حمایت‌های لازم از سرمایه‌گذاران به عمل آمده و رتبه‌ی استان زنجان از لحاظ تأثیر در ارزش افزوده و مقدار تولید و صادرات و... در سطح کشور از رده‌ی دوازدهم تا رده‌های اول تا پنجم ارتقاء یابد. ضمن این که به نظر می‌رسد، باید مطالعات لازم در خصوص شناسایی پتانسیل‌های معدنی جدید و استراتژیک و دارای ارزش افزوده بالا از قبیل طلا و سایر مواد معدنی ارزشمند به عمل آمده و استراتژی استان در جهت اکتشاف و استخراج این قبیل معادن استوار گردد.

## رتبه‌ی استان زنجان<sup>۱</sup> در کشور در فعالیتهای و بخش‌های برتر در سال ۱۳۸۲

### الف- فعالیتهای اقتصادی

• رتبه‌ی سوم در رشته‌ی فعالیت ساخت ماشین‌آلات و دستگاه‌های برق طبقه‌بندی نشده در جای دیگر و بعد از استان‌های تهران و خراسان؛

• رتبه‌ی چهارم در رشته‌ی فعالیت حمل و نقل لوله‌ای (بعد از استان‌های تهران، خوزستان و اصفهان)؛

• رتبه‌ی نهم در رشته‌ی فعالیت ساخت منسوجات (بعد از استان‌های اصفهان، تهران، آذربایجان شرقی و...؛

• رتبه‌ی دوازدهم در رشته‌ی فعالیت سایر معادن (بعد از استان‌های کرمان، یزد، فارس، بوشهر و...؛

• رتبه‌ی پانزدهم در رشته‌ی فعالیت دامداری، مرغداری و... (بعد از استان‌های آذربایجان شرقی، آذربایجان غربی و...؛

### ب- بخش‌های اقتصادی

• رتبه‌ی بیستم در بخش کشاورزی، شکار و جنگل‌داری با سهم دو درصد از کشور؛

• رتبه‌ی بیستم در بخش صنعت (کل رشته‌ی فعالیتهای بخش صنعت) با سهم ۱/۲ درصد از کشور.

جدول شماره‌ی ۱۷۳- سهم ارزش افزوده بخش‌های اصلی در تولید ناخالص داخلی استان و مقایسه‌ی آن با کشور در

سال ۱۳۸۲ (میلیون ریال-درصد)

استان زنجان		کشور		عنوان بخش
درصد	ارزش افزوده	درصد	ارزش افزوده	
۲۴/۳۵	۲,۵۶۴,۹۰۰	۱۰/۸۵	۱۳۰,۰۰۵,۱۰۰	کشاورزی و ماهی‌گیری
۲۱/۵۱	۲,۲۶۵,۱۰۰	۳۲/۸۵	۳۹۳,۶۶۶,۲۰۰	صنعت و معدن (با احتساب نفت و گاز)
۲۱/۵۱	۲,۲۶۵,۱۰۰	۱۵/۵۰	۱۸۵,۷۵۴,۷۰۰	صنعت و معدن (بدون احتساب نفت و گاز)
۸/۱۷	۸۶۰,۰۰۰	۶/۰۱	۷۱,۹۹۶,۵۰۰	ساختمان، آب و برق و گاز
۴۳/۴۳	۴,۵۷۳,۸۰۰	۴۸/۴۹	۵۸۱,۰۷۹,۱۰۰	خدمات
۲/۵۴	۲۶۷,۷۰۰	۱/۸۱	۲۱,۶۴۳,۰۰۰	خالص مالیات بر واردات
۱۰۰	۱۰,۵۳۱,۵۰۰	۱۰۰	۱,۱۹۸,۳۸۹,۸۰۰	تولید ناخالص داخلی به قیمت بازار

مأخذ: گروه تحقیقات و حساب‌های منطقه‌ای، سازمان مدیریت و برنامه‌ریزی استان زنجان (۱۳۸۵)، جزوه‌ی نتایج حساب‌های منطقه‌ای ۸۲-۱۳۸۰.

۱. گروه تحقیقات و حساب‌های منطقه‌ای، سازمان مدیریت و برنامه‌ریزی استان زنجان (۱۳۸۵)، جزوه‌ی نتایج حساب‌های منطقه‌ای ۸۲-۱۳۸۰.

جدول شماره ۱۷۴ - بخش‌های اقتصادی دارای بیش‌ترین سهم ارزش افزوده از GDP استان

(بخش‌های برتر)<sup>۱</sup> (درصد)

عنوان بخش	۱۳۸۰	۱۳۸۱	۱۳۸۲	میانگین ۳ سال
کشاورزی، شکار و جنگل‌داری	۲۱/۷	۲۳/۴	۲۴/۳	۲۳/۱۳
صنعت	۲۱/۴	۱۸/۶	۲۰/۴	۲۰/۱۳
عمده‌فروشی، خرده‌فروشی و ...	۱۱/۹	۱۱/۲	۹/۷	۱۰/۹۳
مستغلات کرایه و خدمات	۷/۴	۸/۹	۷/۸	۸/۰۳
اداره‌ی امور عمومی، رفاهی و ...	۷/۴	۷/۲	۶/۴	۷

مأخذ: گروه تحقیقات و حساب‌های منطقه‌ای، سازمان مدیریت و برنامه‌ریزی استان زنجان (۱۳۸۵)، جزوه‌ی نتایج حساب‌های منطقه‌ای ۸۲-۱۳۸۰.

جدول شماره ۱۷۵ - بخش‌های اقتصادی دارای بیش‌ترین سهم ارزش افزوده از بخش متناظر در کشور

(بخش‌های اقتصادی برتر)<sup>۲</sup> (درصد)

ردیف	عنوان بخش	۱۳۸۰	۱۳۸۱	۱۳۸۲	میانگین ۳ سال
۱	کشاورزی، شکار و جنگل‌داری	۱/۷	۱/۸۷	۲	۱/۸۶
۲	آموزش	۲/۳۴	۱/۳۱	۱/۳	۱/۳۲
۳	صنعت	۱/۲۱	۱/۰۹	۱/۲	۱/۱۷
۴	سایر خدمات عمومی، اجتماعی	۱/۲۲	۱/۲۴	۱	۱/۱۵
۵	ساختمان	۰/۹۶	۰/۹۳	۱/۳	۱/۰۶
۶	بهداشت و مددکاری	۱/۰۱	۱/۰۳	۱/۱	۱/۰۵
۷	اداره‌ی امور عمومی، دفاعی	۱/۰۲	۱/۰۲	۱	۱/۰۱

مأخذ: گروه تحقیقات و حساب‌های منطقه‌ای، سازمان مدیریت و برنامه‌ریزی استان زنجان (۱۳۸۵)، جزوه‌ی نتایج حساب‌های منطقه‌ای ۸۲-۱۳۸۰.

۱. بخش‌های برتر به بخش‌هایی اطلاق می‌شود که سهم ارزش افزوده آنها از تولید ناخالص داخلی استان در یکی از سال‌های ۸۲-۱۳۸۰، بیش از ۶/۶۷ درصد باشد.  
 ۲. بخش‌هایی که سهم ارزش افزوده آنها از کشور بیش از ۰/۹۰ درصد است.

جدول شماره ۱۷۶- فعالیت‌های دارای بیش‌ترین سهم ارزش افزوده از GDP استان

(فعالیت‌های اقتصادی برتر)<sup>۱</sup> (درصد)

ردیف	عنوان فعالیت	۱۳۸۰	۱۳۸۱	۱۳۸۲	میانگین ۳ سال
۱	زراعت و باغداری	۱۳/۸۱	۱۴/۴۹	۱۵/۷۹	۱۴/۷
۲	عمده فروشی، خرده فروشی	۱۱/۸۵	۱۱/۲۴	۹/۶۹	۱۰/۹۳
۳	دامداری، مرغداری و...	۷/۸۱	۸/۶۶	۸/۳۱	۸/۲۶
۴	حمل و نقل جاده ای	۵/۳۸	۴/۹۷	۵/۱۱	۵/۱۵
۵	خدمات واحدهای مسکونی شخصی	۴/۴۵	۵/۸	۴/۸	۵/۰۲
۶	ساخت ماشین آلات برقی و...	۵/۷۷	۴/۱	۴/۳۴	۴/۷۴
۷	ساخت منسوجات	۴/۰۵	۴/۳۸	۵/۴۶	۴/۶۳
۸	سایر ساختمان‌ها ساخت فلزات اساسی	۴/۰۷	۴/۲۳	۴/۸۵	۴/۳۸
۹	ساخت فلزات اساسی	۳/۷۱	۲/۱۹	۳/۰۷	۲/۹۹
۱۰	ساخت محصولات غذایی	۳/۸۵	۲/۶۳	۱/۷۷	۲/۷۵
۱۱	آموزش متوسطه دولتی	۲/۴۱	۲/۴۶	۱/۸۷	۲/۲۵
۱۲	امور دفاعی	۲/۲۹	۲/۲۹	۱/۹۱	۲/۱۶
۱۳	امور عمومی	۲/۲۲	۲	۱/۸۳	۲/۰۲
۱۴	بهداشت و درمان دولتی	۱/۸۷	۱/۸۹	۲/۲۹	۲/۰۲
۱۵	آموزش ابتدایی دولتی	۲/۰۷	۲/۰۴	۱/۸۸	۲
۱۶	بهداشت و درمان خصوصی	۱/۴	۱/۴۴	۱/۵۴	۱/۴۶
۱۷	خدمات شهری	۱/۵۲	۱/۴۸	۱/۳۲	۱/۴۴
۱۸	سایر معادن	۱/۱۱	۱/۲۲	۱/۱۳	۱/۱۵

مأخذ: گروه تحقیقات و حساب‌های منطقه‌ای، سازمان مدیریت و برنامه‌ریزی استان زنجان (۱۳۸۵)، جزوه‌ی نتایج حساب‌های منطقه‌ای ۸۲-۱۳۸۰.

۱. فعالیت‌هایی که سهم ارزش افزوده آن‌ها بیش از ۱/۳۹ درصد است. تعداد رشته‌ی فعالیت‌ها ۷۲ رشته می‌باشد.

جدول شماره ۱۷۷ - فعالیتهای دارای بیشترین سهم ارزش افزوده از فعالیتهای متناظر در کشور

(فعالیتهای اقتصادی برتر)<sup>۱</sup> (درصد)

ردیف	عنوان بخش	۱۳۸۰	۱۳۸۱	۱۳۸۲	میانگین ۳ سال
۱	ساخت ماشینآلات و دستگاههای برقی طبقه بندی شده	۱۱/۴۴	۸/۲۵	۱۰/۱	۹/۹۳
۲	حمل و نقل لوله‌ای	۵/۳۶	۷/۳	۴	۵/۵۵
۳	صنایع نساجی	۲/۹۲	۳	۴	۳/۳۱
۴	دامداری، مرغداری و...	۲/۱۳	۲/۶۴	۲/۶	۲/۴۶
۵	ساخت فلزات اساسی	۲/۵۲	۱/۶۴	۱/۸	۱/۹۹
۶	آموزش عالی خصوصی	۲/۱۹	۱/۸۱	۱/۸	۱/۹۳
۷	سایر معادن	۱/۵۳	۲/۰۸	۲	۱/۸۷
۸	دامپزشکی	۱/۶۵	۱/۶۸	۱/۸	۱/۷۱
۹	زراعت و باغداری	۱/۵۵	۱/۶۱	۱/۸	۱/۶۵
۱۰	خدمات دلان و مستغلات	۱/۷۲	۱/۸۴	۱/۲	۱/۵۹
۱۱	آموزش بزرگسالان دولتی	۱/۸۱	۱/۵۱	۱/۳	۱/۵۴
۱۲	بهداشت و درمان دولتی	۱/۴۷	۱/۵۳	۱/۶	۱/۵۳
۱۳	آموزش ابتدایی دولتی	۱/۴۸	۱/۴۳	۱/۶	۱/۵۰
۱۴	خدمات شهری	۱/۳۵	۱/۵۲	۱/۳	۱/۳۹
۱۵	ساخت محصولات از لاستیک و پلاستیک	۱/۰۶	۱/۱۹	۱/۹	۱/۳۸
۱۶	آموزش متوسطه عمومی و فنی دولتی	۱/۴۸	۱/۴۷	۱/۱	۱/۳۵
۱۷	سایر ساختمانها	۱/۱۳	۱/۲۶	۱/۶	۱/۳۳
۱۸	امور انتظامی	۱/۲۹	۱/۲۹	۱/۴	۱/۳۳
۱۹	ساخت محصولات غذایی و...	۱/۶۵	۱/۲	۱	۱/۳۲
۲۰	سایر خدمات	۱/۴۴	۱/۴۵	۱	۱/۳۰
۲۱	خدمات واحدهای غیر مسکونی	۱/۳۶	۱/۲۲	۱/۳	۱/۲۹
۲۲	تأمین اجتماعی اجباری	۱/۱۸	۱/۱۸	۱/۲	۱/۱۹
۲۳	خدمات فرهنگی، تفریحی و ورزشی	۱/۱۹	۱/۲۲	۰/۸	۱/۰۷
۲۴	آموزش عالی دولتی	۱/۰۵	۰/۸۵	۱/۳	۱/۰۷
۲۵	ساخت ابزار پزشکی دقیق	۱/۱۹	۱/۰۵	۰/۸	۱/۰۱
۲۶	رستوران	۱/۱۱	۰/۸۸	۰/۹	۰/۹۶
۲۷	ساخت پوشاک و...	۰/۵۱	۱/۱۲	۱/۱	۰/۹۱
۲۸	ساخت سایر تجهیزات حمل و نقل	۰/۳۷	۰/۹	۱/۴	۰/۹

مأخذ: گروه تحقیقات و حسابهای منطقه‌ای، سازمان مدیریت و برنامه‌ریزی استان زنجان (۱۳۸۵)، جزوه‌ی نتایج حسابهای منطقه‌ای ۸۲-۱۳۸۰.

۱. فعالیتهایی که سهم ارزش افزوده آنها از ارقام متناظر کشور بیش از ۰/۹۰ در صد، است.

جدول شماره ۱۷۸- بخش‌های اقتصادی پایه<sup>۱</sup> استان طی سال‌های ۸۲-۱۳۸۱ (درصد)

ردیف	عنوان بخش	۱۳۸۱	۱۳۸۲	ملاحظات
۱	کشاورزی، شکار و جنگل‌داری	۲	۲/۳۲	
۲	ساختمان	۱/۱۳	۱/۵۲	
۳	آموزش	۱/۵۸	۱/۴۴	
۴	صنعت	۱/۴	۱/۳۶	
۵	بهداشت و مددکاری اجتماعی	۱/۱۹	۱/۲۶	
۶	اداره امور عمومی	۱/۲	۱/۱۴	
۷	سایر خدمات عمومی	۱/۴	۱/۱	
۸	هتل و رستوران	۱/۱	۱	

مأخذ: گروه تحقیقات و حساب‌های منطقه‌ای، سازمان مدیریت و برنامه‌ریزی استان زنجان (۱۳۸۵)، جزوه‌ی نتایج حساب‌های منطقه‌ای ۸۲-۱۳۸۰.

جدول شماره ۱۷۹- فعالیت‌های اقتصادی پایه استان زنجان (۱) (درصد)

ردیف	عنوان بخش	۱۳۸۱	۱۳۸۲	ملاحظات
۱	زراعت و باغداری	۱/۹۱	۲/۰۸	
۲	دامداری، مرغداری و...	۲/۱۴	۲/۸۶	
۳	سایر معادن	۲/۴	۲/۲	
۴	ساخت محصولات غذایی	۱/۵۵	۱/۱۳	
۵	ساخت منسوجات	۳/۵۶	۴/۵۷	
۶	ساخت پوشاک، عمل آوری و رنگ کردن خز و...	۱/۳۳	۱/۳۳	
۷	دبازی و پرداخت چرم و سایر محصولات چرمی	۰/۶۸	۱	
۸	ساخت محصولات از لاستیک و پلاستیک	۱/۴۳	۲/۳	
۹	ساخت فلزات اساسی	۱/۹۴	۲/۰۷	
۱۰	ساخت ابزار پزشکی	۱/۱۴		
۱۱	ساخت تجهیزات حمل و نقل	۱/۰۵	۲	
۱۲	ساخت ماشین‌آلات برقی	۹/۷	۱۰/۷۵	
۱۳	برق	۰/۸۴	۱/۴۵	
۱۴	آب	۱/۱۳	۱	
۱۵	سایر ساختمان‌ها	۱/۵	۱/۸۸	
۱۶	رستوران	۱/۰۵	۱	
۱۷	حمل و نقل جاده‌ای	۱/۴	۱/۰۵	
۱۸	حمل و نقل لوله‌ای	۹	۶	
۱۹	خدمات واحدهای غیرمسکونی	۱/۴۵	۱/۳۳	
۲۰	خدمات دلالان و مستغلات	۲/۱۵	۱	

۱. طبق تعریف فعالیت‌های پایه یا بخش پایه عبارت است از: بخش‌هایی که (RCA) LQ آنها بیش از ۱، باید باشد.



ادامه‌ی جدول شماره‌ی ۱۷۹- فعالیت‌های اقتصادی پایه استان زنجان (۱) (درصد)

ردیف	عنوان بخش	۱۳۸۱	۱۳۸۲	ملاحظات
۲۱	امور عمومی	۱/۰۴	۰/۹۵	
۲۲	خدمات شهری	۱/۸	۱/۴۴	
۲۳	امور دفاعی	۱/۰۳	۱	
۲۴	امور انتظامی	۱/۵۴	۲/۲۶	
۲۵	تأمین اجتماعی اجباری	۱/۴	۱	
۲۶	آموزش ابتدایی دولتی	۱/۷۱	۱/۹	
۲۷	آموزش متوسطه عمومی و فنی حرفه‌ای دولتی	۱/۷۶	۱	
۲۸	آموزش عالی دولتی	۱/۰۲	۱/۴	
۲۹	آموزش عالی خصوصی	۲/۱۲	۲/۵	
۳۰	آموزش بزرگسالان دولتی	۱/۸	۲	
۳۱	بهداشت و درمان دولتی	۱/۸۱	۱/۹۲	
۳۲	دامپزشکی	۱/۸	۲	
۳۳	مددکاری اجتماعی	۰/۸۲	۲	
۳۴	خدمات تفریحی، فرهنگی و ورزشی	۱/۴۵	۱	
۳۵	خدمات مذهبی و سیاسی	۱/۱۲	۲	
۳۶	سایر خدمات	۱/۷۵	۱	

مأخذ: گروه تحقیقات و حساب‌های منطقه‌ای، سازمان مدیریت و برنامه‌ریزی استان زنجان (۱۳۸۵)، جزوه‌ی نتایج حساب‌های منطقه‌ای ۸۲-۱۳۸۰.

جدول شماره‌ی ۱۸۰- بهره‌وری نیروی انسانی در برخی بخش‌های اقتصادی (میلیون ریال)

قلمرو	بخش کشاورزی	بخش صنعت	بخش معدن (سایر معادن)
کشور	۲۹/۴	۸۱/۱	۱۰۴/۴
استان زنجان	۲۹/۹	۶۵/۷	۱۰۷/۱

مأخذ: گروه تحقیقات و حساب‌های منطقه‌ای، سازمان مدیریت و برنامه‌ریزی استان زنجان (۱۳۸۵)، جزوه‌ی نتایج حساب‌های منطقه‌ای ۸۲-۱۳۸۰.

جدول شماره‌ی ۱۸۱- بهره‌وری کل عوامل تولید (نسبت ارزش افزوده به ستانده) در سال‌های ۸۲-۱۳۸۰

سال	قلمرو	ارزش افزوده	ستانده	نسبت ارزش افزوده به ستانده
۱۳۸۰	کشور	۷۳۶۱۵۰	۱۱۳۳۷۰۳	۶۴/۹۳
	استان زنجان	۶۱۸۷	۱۱۳۵۴	۵۴/۴۹
۱۳۸۱	کشور	۹۷۲۳۴۱	۱۵۰۲۸۷۳	۶۴/۷۰
	استان زنجان	۸۱۱۰	۱۴۴۹۳	۵۵/۹۶
۱۳۸۲	کشور	۱۱۷۶۷۴۷	۱۸۴۷۶۵۱	۶۳/۶۹
	استان زنجان	۱۰۲۶۴	۱۸۵۴۲	۵۵/۳۶

مأخذ: گروه تحقیقات و حساب‌های منطقه‌ای، سازمان مدیریت و برنامه‌ریزی استان زنجان (۱۳۸۵)، جزوه‌ی نتایج حساب‌های منطقه‌ای ۸۲-۱۳۸۰.

### ۱-۳-۲-۲- ساختار کشاورزی استان (به تفکیک زراعت، باغداری، دامداری، شیلات و آبی پروری و ...)

#### ۱-۳-۲-۲-۱- تحلیل الگوی کشت و بهره برداری

##### وضعیت اراضی زیر کشت استان

استان زنجان با ۲۲۱۶۴ کیلومترمربع مساحت، حدود ۱/۳۴ درصد از مساحت کل کشور را به خود اختصاص داده است لیکن سهم این استان از کل اراضی زیر کشت کشور تقریباً سه برابر (۳/۸ درصد)، بیش تر است. مطابق اطلاعات رسمی موجود، طی سال های زراعی ۸۴-۱۳۷۶، متوسط کاربری اراضی کل کشور و استان زنجان به ترتیب ۸/۵۱ درصد و ۲۴/۱ درصد بوده است. این امر پتانسیل مناسب و قابلیت های شایان توجه استان در بخش کشاورزی را نشان می دهد (جدول شماره ۱۴۰)، لیکن وقتی این اراضی به تفکیک دیم و آبی مورد ملاحظه قرار می گیرد، سهم اراضی آبی استان از کل کشور تنها حدود ۱/۷ درصد بوده و رتبه ی استان بین ۲۲ تا ۱۸ متغیر بوده است. سهم استان از اراضی دیم کشور حدود ۷ درصد و رتبه ی آن بین ۱۰ تا ۳، متغیر بوده است.

جدول شماره ۱۸۲- سطح زیر کشت و درصد کاربری اراضی کل کشور و استان زنجان (هکتار- درصد)

شرح	کشور		استان زنجان		
	سطح زیر کشت	درصد کاربری	سطح زیر کشت		
			رتبه	سهم در کشور	مساحت
۱۳۷۶-۷۷	۱۴۳۰۲۴۷۴	۸,۶۸	۳,۳۶	۴۸۰۲۱۸	۱۴
۱۳۷۷-۷۸	۱۲۳۲۶۱۵۱	۷,۴۸	۳,۵۶	۴۳۷۹۶۵	۱۴
۱۳۷۸-۷۹	۱۲۳۵۷۸۷۷	۷,۴۹	۴,۰۶	۵۰۱۳۱۹	۱۴
۱۳۷۹-۸۰	۱۳۳۰۱۰۰۸	۷,۸۹	۳,۶۷	۴۸۴۴۷۴	۱۴
۱۳۸۰-۸۱	۱۴۴۶۲۳۹۵	۸,۸۷	۴,۷۰	۶۷۹۹۱۲	۹
۱۳۸۱-۸۲	۱۴۵۴۷۵۰۰	۸,۹۳	۳,۹۴	۵۷۲۴۵۱	۱۳
۱۳۸۲-۸۳	۱۴۹۱۶۶۸۹	۹,۱۵	۳,۶۲	۵۳۹۹۴۱	۱۳
۱۳۸۳-۸۴	۱۵۶۴۵۹۶۱	۹,۶۱	۳,۲۶	۵۱۰۲۶۷	۱۴
متوسط دوره	-	۸,۵۱	۳,۷۷	-	-

مأخذ: وزارت جهاد کشاورزی، آمارنامه کشاورزی سال های ۸۴ تا ۱۳۷۷.

همانطوری که از جدول شماره ۱۴۱، پیداست در دوره ی مورد بررسی به طور متوسط سالانه حدود ۹۱/۴ درصد از اراضی کشاورزی استان به کشت محصولات سالانه اختصاص یافته است که درصد قابل توجهی (بیش از ۷۸ درصد)، از این اراضی به صورت دیم کشت می گردد. لازم به ذکر است که سطح زیر کشت محصولات سالانه آبی روند نزولی داشته و به طور متوسط سالانه با ۲/۳

درصد کاهش از ۱۰۴/۹ هزار هکتار در سال زراعی ۷۷-۱۳۷۶ به ۹۳/۲ هزار هکتار در سال زراعی ۸۲-۱۳۸۱، تقلیل یافته و مجدداً در سال‌های اخیر افزایش یافته و در سال زراعی ۸۴-۱۳۸۳، به حدود ۱۱۱ هزار هکتار، رسیده است. به نظر می‌رسد یکی از دلایل کاهش سطح زیر کشت محصولات سالانه آبی در دوره‌ی ۸۲-۱۳۷۶، تبدیل برخی اراضی آبی به باغ‌ها می‌باشد، زیرا طی همین دوره مساحت محصولات دائمی مثمر به طور متوسط سالانه ۶/۳ درصد افزایش یافته است و از ۲۹/۶ هزار هکتار به ۴۰/۲ هزار هکتار رسیده است. سطح زیر کشت باغ‌ها مثمر در سال زراعی ۸۴-۱۳۸۳، حدود ۴۴ هزار هکتار، گزارش شده است. متوسط سهم سطح زیر کشت محصولات دائمی مثمر و غیرمثمر استان در این دوره به ترتیب ۷/۰ درصد و ۱/۷ درصد بوده است.

جدول شماره‌ی ۱۸۳- اراضی زیر کشت استان زنجان به تفکیک محصولات سالانه و دائمی (هزار هکتار - درصد)

شرح	جمع کل	محصولات سالانه									
		جمع		آبی		دیم		محصولات دائمی			
		مساحت	سهم	مساحت	سهم	مساحت	سهم	مساحت	سهم		
۱۳۷۶-۷۷	۴۸۰,۲	۴۴۰,۹	۹۱,۸	۱۰۴,۹	۲۱,۸	۷۰,۰	۳۳۶,۰	۲۹,۶	۶,۲	۹,۸	۲,۰
۱۳۷۷-۷۸	۴۳۸,۰	۳۹۷,۴	۹۰,۷	۱۰۴,۷	۲۳,۹	۶۶,۸	۲۹۲,۸	۳۰,۷	۷,۰	۹,۸	۲,۲
۱۳۷۸-۷۹	۵۰۱,۳	۴۵۸,۷	۹۱,۵	۱۰۶,۳	۲۱,۲	۷۰,۳	۳۵۲,۳	۳۳,۰	۶,۶	۹,۷	۱,۹
۱۳۷۹-۸۰	۴۸۴,۵	۴۳۹,۳	۹۰,۷	۸۷,۴	۱۸,۰	۷۲,۶	۳۵۱,۸	۳۵,۱	۷,۲	۱۰,۱	۲,۱
۱۳۸۰-۸۱	۶۷۹,۹	۶۳۱,۷	۹۲,۹	۹۶,۴	۱۴,۲	۷۸,۷	۵۳۵,۳	۳۸,۰	۵,۶	۱۰,۲	۱,۵
۱۳۸۱-۸۲	۵۷۲,۵	۵۲۵,۹	۹۱,۹	۹۳,۲	۱۶,۳	۷۵,۶	۴۳۲,۷	۴۰,۲	۷,۰	۶,۳	۱,۱
۱۳۸۲-۸۳	۵۳۹,۹	۴۹۳,۴	۹۱,۴	۱۰۹,۲	۲۰,۲	۷۱,۲	۳۸۴,۲	۴۲,۰	۷,۸	۴,۶	۰,۹
۱۳۸۳-۸۴	۵۱۰,۳	۴۵۸,۸	۸۹,۹	۱۱۱,۰	۲۱,۸	۶۸,۲	۳۴۷,۸	۴۴,۰	۸,۶	۷,۴	۱,۵
متوسط دوره	-	-	۹۱,۳	-	۱۹,۷	۷۱,۷	-	-	۷,۰	-	۱,۷

مأخذ: وزارت جهاد کشاورزی، آمار نامه کشاورزی سال‌های ۸۴ تا ۱۳۷۷.

در سال‌های زراعی ۸۴-۱۳۷۶، به طور متوسط ۷۱/۷ درصد از کل اراضی زیر کشت استان و ۷۸/۴ درصد از سطح زیر کشت محصولات سالانه به صورت دیم بوده است (جدول شماره‌ی ۲). از آن جا که تولید محصولات دیم به مراتب بیش‌تر از محصولات آبی در معرض ریسک ناشی از شرایط نامطلوب جوی قرار دارند و از طرفی مطابق آمار و اطلاعات موجود طی دهه‌ی گذشته میزان بارندگی استان از نوسانات زیادی برخوردار بوده است، لذا جهت کنترل و استفاده بهینه از منابع آبی استان بایستی تدابیر جدی و جامع اندیشیده شود.

## نمودار شماره‌ی ۱۱۵ - متوسط سهم اراضی زیر کشت استان زنجان به تفکیک محصولات سالانه و دائمی در

دوره‌ی ۸۴-۱۳۷۶

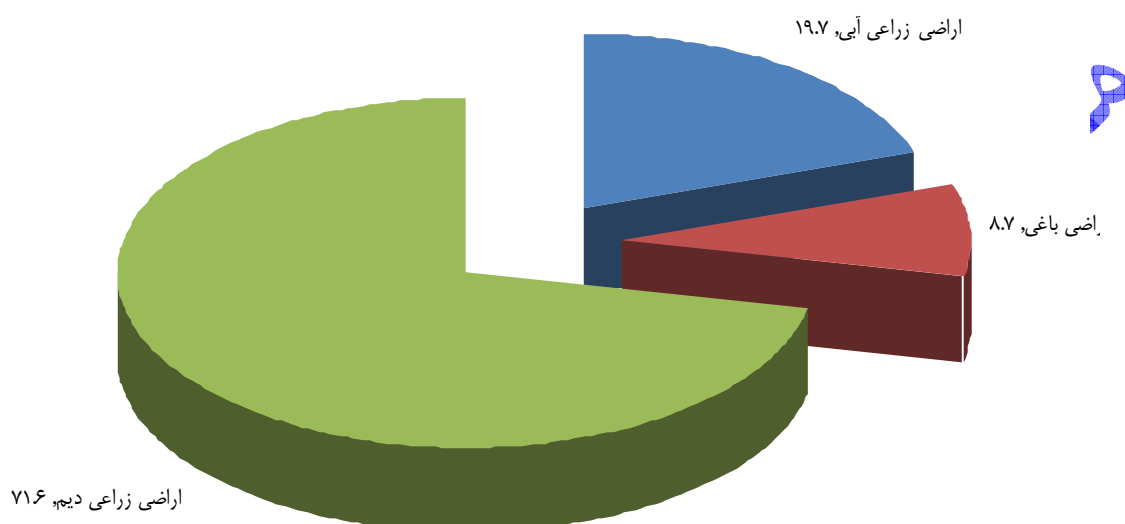

مأخذ: وزارت جهاد کشاورزی، آمارنامه کشاورزی، سال‌های ۸۴-۱۳۷۷.

نمودار شماره‌ی ۱۱۵، متوسط سهم اراضی زیر کشت استان زنجان طی دوره‌ی ۸۴-۱۳۷۶ نشان می‌دهد، در حالی که سالانه حدود ۴۳ درصد از اراضی زراعی استان به آیش گذاشته می‌شود. چنانچه اراضی آیش نیز به زمین‌های تحت کشت اضافه گردد در آن صورت متوسط سهم اراضی مختلف استان به صورت نمودار شماره‌ی ۱۱۶، خواهد بود.

وزارت جهاد کشاورزی استان زنجان

## نمودار شماره‌ی ۱۱۶- متوسط سهم اراضی کشاورزی استان زنجان به تفکیک زیر کشت و آیش در دوره‌ی ۸۴-۱۳۷۶

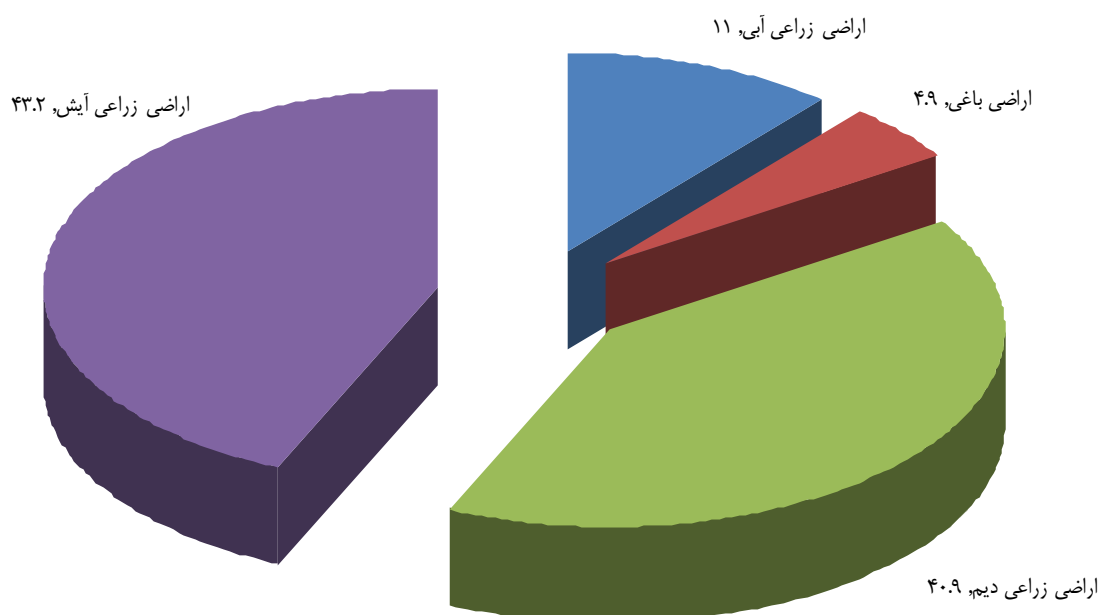

مأخذ: وزارت جهاد کشاورزی، آمارنامه کشاورزی، سال‌های ۸۴-۱۳۷۷.

آمار و اطلاعات رسمی نشان می‌دهد که در دوره‌ی مورد بررسی، متوسط سهم سطح زیر کشت غلات، نباتات علوفه‌ای، حبوبات و سایر محصولات (سبزیجات، محصولات صنعتی، محصولات جالیزی و ...)، به ترتیب حدود ۷۷/۷ درصد، ۹/۴ درصد، ۸/۸ درصد و ۴/۱ درصد بوده است. بدین ترتیب غلات بیش‌ترین سطح زیر کشت را به خود اختصاص داده است. در بین غلات نیز بیش‌ترین سطح را غلات دیم دارا است، به طوری که ۷۱ درصد از سطح زیر کشت کل محصولات سالانه به کشت این گروه محصولات اختصاص یافته است. در جدول شماره‌ی ۱۴۲ سطح زیر کشت گروه محصولات عمده زراعی استان و سهم هر یک از آنها ارائه گردیده است.

طی سال‌های زراعی ۸۴-۱۳۷۶، به طور متوسط سالانه بیش از ۹۴ درصد از سطح زیر کشت محصولات سالانه به کشت شش محصول گندم، جو، یونجه، نخود، عدس و لوبیا، اختصاص یافته است و در این بین گندم با حدود ۶۵/۷ درصد بیش‌ترین سهم را به خود اختصاص داده است. در جدول شماره‌ی ۱۴۳، سطح زیر کشت محصولات عمده زراعی استان و سهم هر یک از آنها ارائه شده است. محصولات فوق به عنوان محصولات عمده زراعی استان نقش مهمی در سبد درآمدی کشاورزان دارند و هرگونه سیاست اتخاذ شده از سوی ارگان‌های ذیربط تأثیر قابل توجهی بر رفتار تولیدکنندگان می‌تواند، داشته باشد.

## نقشه‌ی شماره‌ی ۱- کاربری اراضی استان زنجان

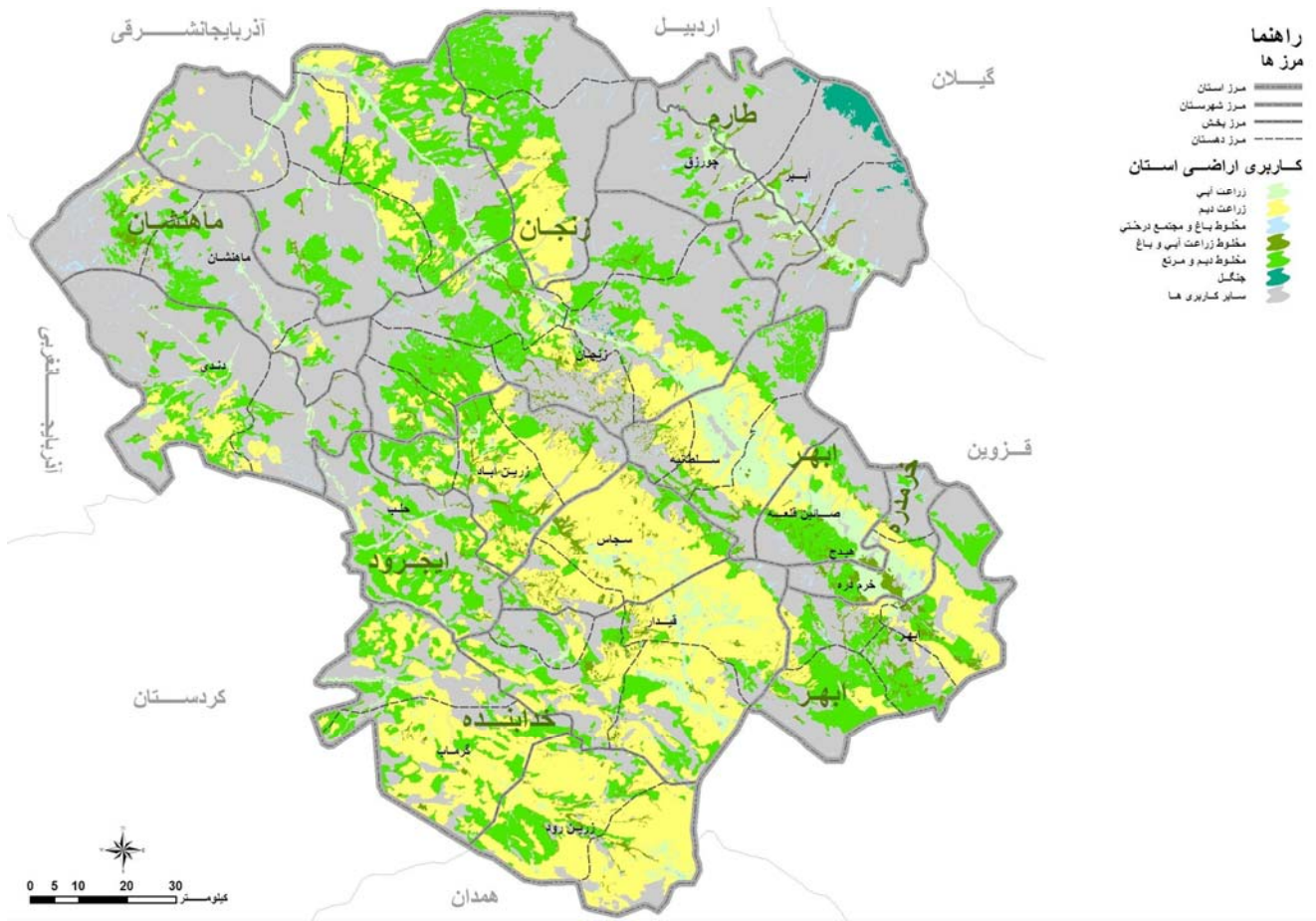

مأخذ: محاسبات مشاور، ۱۳۸۶.

استانداری زنجان

جدول شماره ۱۸۴- سطح زیر کشت محصولات سالانه به تفکیک گروه‌های عمده (هکتار - درصد)

متوسط دوره	۱۳۸۳-۸۴	۱۳۸۲-۸۳	۱۳۸۱-۸۲	۱۳۸۰-۸۱	۱۳۷۹-۸۰	۱۳۷۸-۷۹	۱۳۷۷-۷۸	۱۳۷۶-۷۷	شرح		
---	۴۲۰۰۲	۳۶۹۷۴	۲۷۴۵۱	۳۱۴۵۳	۲۴۹۴۸	۳۱۹۷۰	۲۹۵۵۰	۳۲۲۶۴	سطح زیر کشت	آبی	غلات
۶,۸	۹,۲	۷,۵	۵,۲	۵,۰	۵,۷	۷,۰	۷,۴	۷,۳	سه‌م		
---	۳۱۵۰۱۱	۳۳۸۹۵۹	۳۹۴۱۴۰	۴۸۹۸۰۴	۳۰۵۹۸۵	۳۲۲۰۴۸	۲۶۹۰۱۹	۳۱۲۰۰۰	سطح زیر کشت	دیم	
۷۰,۹	۶۸,۷	۶۸,۷	۷۴,۰	۷۷,۵	۶۹,۷	۷۰,۲	۶۷,۷	۷۰,۸	سه‌م		
---	۳۵۷۰۱۳	۳۷۵۹۳۳	۴۲۱۵۹۱	۵۲۱۲۵۷	۳۳۰۹۳۳	۳۵۴۰۱۸	۲۹۸۵۶۹	۳۴۴۲۶۴	سطح زیر کشت	جمع	
۷۷,۷	۷۷,۸	۷۶,۲	۷۹,۲	۸۲,۴	۷۵,۳	۷۷,۲	۷۵,۱	۷۸,۱	سه‌م		
---	۸۹۷۷	۱۱۱۸۸	۸۸۶۹	۸۲۳۲	۷۸۵۰	۱۱۱۸۳	۹۲۶۵	۹۳۴۶	سطح زیر کشت	آبی	
۲,۰	۲,۰	۲,۳	۱,۷	۱,۳	۱,۸	۲,۴	۲,۳	۲,۱	سه‌م		
---	۲۵۵۲۰	۳۹۶۳۵	۴۰۸۴۹	۴۳۳۰۲	۴۳۹۱۶	۲۷۹۰۵	۲۲۴۶۱	۲۰۶۹۰	سطح زیر کشت	دیم	
۶,۸	۵,۶	۸,۰	۷,۷	۶,۸	۱۰,۰	۶,۱	۵,۷	۴,۷	سه‌م		
---	۳۴۴۹۷	۵۰۸۲۳	۴۹۷۱۸	۵۱۵۳۴	۵۱۷۶۶	۳۹۰۸۸	۳۱۷۲۶	۳۰۰۳۶	سطح زیر کشت	جمع	
۸,۸	۷,۵	۱۰,۳	۹,۳	۸,۱	۱۱,۸	۸,۵	۸,۰	۶,۸	سه‌م		
---	۴۴۸۶	۳۸۲۴	۳۸۷۱	۵۲۴۴	۳۳۳۷	۱۷۶۲	۴۲۳۴	۱۶۷۳	سطح زیر کشت	محصولات صنعتی	
۰,۷	۱,۰	۰,۸	۰,۷	۰,۸	۰,۸	۰,۴	۱,۱	۰,۴	سه‌م		



ادامه‌ی جدول شماره‌ی ۱۸۴ - سطح زیر کشت محصولات سالانه به تفکیک گروه‌های عمده (هکتار - درصد)

متوسط دوره	۱۳۸۳-۸۴	۱۳۸۲-۸۳	۱۳۸۱-۸۲	۱۳۸۰-۸۱	۱۳۷۹-۸۰	۱۳۷۸-۷۹	۱۳۷۷-۷۸	۱۳۷۶-۷۷	شرح			
---	۱۵۷۱۱	۱۴۳۹۵	۱۳۱۲۲	۱۲۷۱۱	۱۴۲۸۲	۱۲۲۳۸	۱۰۹۵۹	۱۳۶۵۵	سطح زیر کشت	سبزیجات		
۲,۸	۳,۴	۲,۹	۲,۵	۲,۰	۳,۳	۲,۷	۲,۸	۳,۱	سهام			
---	۱۵۴۱	۱۳۵۸	۸۱۱	۹۰۶	۲۱۹۳	۱۱۷۵	۹۷۶	۱۶۰۳	سطح زیر کشت	محصولات جالبزی		
۰,۳	۰,۳	۰,۳	۰,۲	۰,۱	۰,۵	۰,۳	۰,۲	۰,۴	سهام			
---	۳۸۵۲۰	۴۰۵۶۱	۳۵۹۸۶	۳۸۱۰۹	۳۴۷۰۹	۴۶۳۱۶	۴۹۷۴۴	۴۴۹۴۱	سطح زیر کشت	آبی	نباتات علوفه‌ای	
۸,۸	۸,۴	۸,۲	۶,۸	۶,۰	۷,۹	۱۰,۱	۱۲,۵	۱۰,۲	سهام			
---	۷۰۴۳	۵۴۷۰	۲۹۹۰	۲۰۹۸	۱۹۶۵	۲۳۷۶	۱۲۲۱	۲۸۲۵	سطح زیر کشت	دیم		
۰,۷	۱,۵	۱,۱	۰,۶	۰,۳	۰,۴	۰,۵	۰,۳	۰,۶	سهام			
---	۴۵۵۶۳	۴۶۰۳۱	۳۸۹۷۶	۴۰۲۰۷	۳۶۶۷۴	۴۸۶۹۲	۵۰۹۶۵	۴۷۷۶۶	سطح زیر کشت	جمع		
۹,۴	۹,۹	۹,۳	۷,۳	۶,۴	۸,۳	۱۰,۶	۱۲,۸	۱۰,۸	سهام			
---	۱۱۱۰۳۱	۱۰۹۱۵۸	۹۴۱۴۶	۹۷۰۷۳	۸۷۴۱۷	۱۰۶۳۱۴	۱۰۴۶۲۲	۱۰۴۹۰۰	سطح زیر کشت	آبی		محصولات سالانه
۲۱,۶	۲۴,۲	۲۲,۱	۱۷,۷	۱۵,۴	۱۹,۹	۲۳,۲	۲۶,۳	۲۳,۸	سهام			
---	۳۴۷۸۱۸	۳۸۴۲۰۴	۴۳۸۳۳۹	۵۳۵۳۱۰	۳۵۱۸۳۹	۴۵۲۳۴۶	۲۹۲۷۶۶	۳۳۵۹۵۹	سطح زیر کشت	دیم		
۷۸,۴	۷۵,۸	۷۷,۹	۸۲,۳	۸۴,۶	۸۰,۱	۷۶,۸	۷۳,۷	۷۶,۲	سهام			
---	۴۵۸۱۴۹	۴۹۳۳۶۲	۵۳۳۴۸۵	۶۳۳۳۸۳	۴۳۹۱۵۶	۴۵۸۶۶۰	۳۹۷۴۲۷	۴۴۰۸۵۹	سطح زیر کشت	جمع		

مأخذ: وزارت جهاد کشاورزی، آمارنامه‌ی کشاورزی، سال‌های ۸۴ - ۱۳۷۷.

استاندارداری زنجان

جدول شماره‌ی ۱۸۵- سطح زیر کشت محصولات سالانه به تفکیک محصولات عمده (هکتار- درصد)

شرح	جمع محصولات سالانه	گندم		جو		یونجه		نخود		عدس		لوبیا	
		سهم	سطح	سهم	سطح	سهم	سطح	سهم	سطح	سهم	سطح	سهم	سطح
۱۳۷۶-۷۷	۴۴۰۸۵۷	۶۳,۲	۲۷۸۶۳۶	۱۱,۹	۵۲۳۵۵	۱۰,۷	۴۷۳۲۳	۲,۱	۹۰۵۱	۲,۸	۱۲۱۸۰	۲,۰	۸۷۸۸
۱۳۷۷-۷۸	۳۹۷۴۳۰	۶۳,۳	۲۵۱۶۲۷	۱۰,۷	۴۲۴۶۰	۱۲,۵	۴۹۶۲۰	۳,۲	۱۲۶۴۹	۲,۵	۱۰۰۱۲	۲,۳	۹۰۶۵
۱۳۷۸-۷۹	۴۵۸۶۶۰	۶۹,۳	۳۱۸۰۰۴	۶,۹	۳۱۶۵۸	۱۰,۳	۴۷۲۹۹	۳,۷	۱۷۱۷۳	۲,۷	۱۲۲۴۶	۲,۱	۹۶۴۹
۱۳۷۹-۸۰	۴۳۹۲۵۶	۶۶,۵	۲۹۲۳۰۲	۸,۰	۳۵۳۳۰	۸,۲	۳۶۰۴۶	۵,۴	۲۳۵۶۰	۴,۹	۲۱۵۲۷	۱,۵	۶۶۱۷
۱۳۸۰-۸۱	۶۳۱۷۳۶	۶۴,۷	۴۰۸۹۸۷	۱۷,۳	۱۰۹۱۷۵	۶,۲	۳۹۳۲۶	۳,۴	۲۱۷۰۹	۳,۶	۲۲۷۴۶	۱,۱	۶۸۱۳
۱۳۸۱-۸۲	۵۲۵۹۲۲	۶۷,۲	۳۵۳۴۱۷	۱۱,۴	۶۰۰۲۸	۷,۳	۳۸۴۸۷	۳,۴	۱۷۸۱۶	۴,۶	۲۳۹۶۷	۱,۴	۷۳۰۲
۱۳۸۲-۸۳	۴۹۳۳۶۲	۶۳,۸	۳۱۴۸۰۸	۱۱,۶	۵۷۳۰۸	۸,۸	۴۳۳۰۹	۱,۴	۶۷۲۸	۱,۷	۸۵۸۱	۳,۴	۱۶۵۶۱
۱۳۸۳-۸۴	۴۵۸۸۴۹	۶۶,۲	۳۰۳۶۱۰	۱۰,۸	۴۹۷۷۸	۹,۴	۴۳۱۶۰	۲,۷	۱۲۱۷۸	۳,۰	۱۳۶۷۶	۱,۸	۸۱۳۱
متوسط دوره	-	۶۵,۵	-	۱۱,۱	-	۹,۲	-	۳,۱	-	۳,۲	-	۱,۹	-

مأخذ: وزارت جهاد کشاورزی، آمارنامه‌ی کشاورزی، سال‌های ۸۴ - ۱۳۷۷.

نمودار شماره‌ی ۱۱۷- متوسط سهم گروه‌های عمده از سطح زیر کشت محصولات سالانه در دوره‌ی ۸۴ - ۱۳۷۶

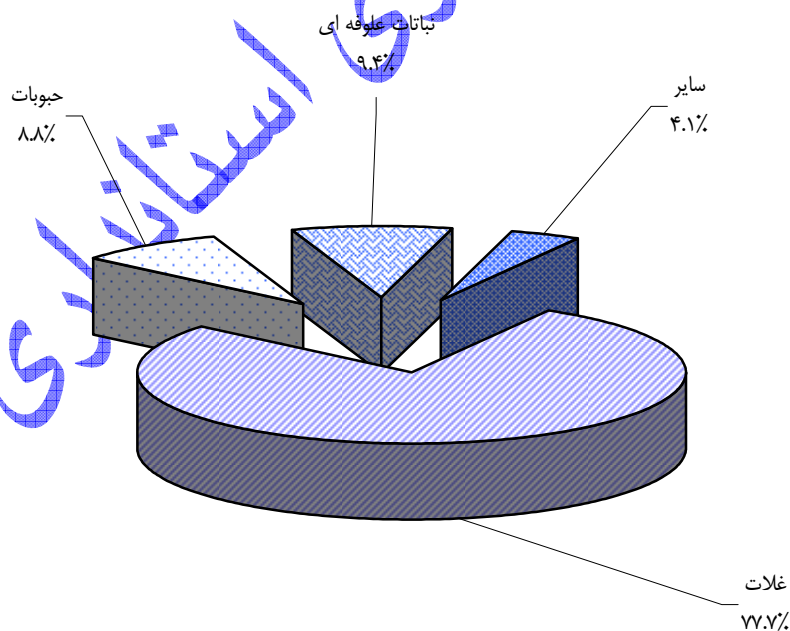

مأخذ: وزارت جهاد کشاورزی، آمارنامه‌ی کشاورزی، سال‌های ۸۴ - ۱۳۷۷.

نمودار شماره‌ی ۱۱۸- متوسط سهم محصولات عمده از سطح زیر کشت محصولات سالانه در دوره‌ی ۸۴-۱۳۷۶

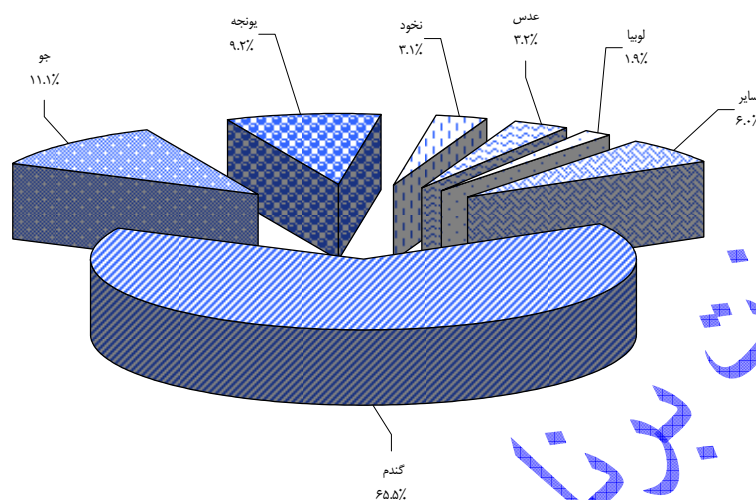

مأخذ: وزارت جهاد کشاورزی، آمارنامه کشاورزی، سال‌های ۸۴-۱۳۷۷.

اگرچه محصولات زراعی (سالانه)، سهم عمده اراضی کشاورزی استان را به خود اختصاص داده است لیکن نقش محصولات باغی در درآمد زایی و ایجاد ارزش افزوده بخش را نبایستی نادیده گرفت. علاوه بر این عمدتاً محصولات باغی عملکرد بالاتری در واحد سطح دارند و از این رو نقش قابل توجهی در میزان کل تولیدات کشاورزی را برعهده دارند.

جدول شماره‌ی ۱۴۴، سطح زیر کشت محصولات باغی عمده استان را نشان می‌دهد. سطح زیر کشت محصولات دائمی مشمر (باغی)، به طور متوسط سالانه ۵/۸ درصد رشد داشته و از حدود ۲۹/۶ هزار هکتار در سال زراعی ۷۷-۱۳۷۶، به حدود ۴۴ هزار هکتار در سال زراعی ۸۴-۱۳۸۳، رسیده است. در بین محصولات باغی، بیش‌ترین سطح زیر کشت به انگور اختصاص دارد. این محصول طی دوره

۸۴-۱۳۷۶ به طور متوسط سالانه ۴۲/۱ درصد از باغ‌ها (اعم از نهالستان و باغ‌های بارور)، استان را به خود اختصاص داده است، لیکن سهم آن به طور مداوم در حال کاهش بوده و از ۴۹/۹ درصد در ابتدای دوره به ۳۴/۵ درصد در پایان دوره تنزل یافته است. دلیل این امر پایین بودن رشد سطح زیر کشت این محصول در مقایسه با سایر محصولات باغی نظیر: زیتون، سیب، گردو، زردآلو و بادام، می‌باشد. طی دوره‌ی مورد بررسی، محصولات مذکور به ترتیب ۲۰/۸ درصد، ۱۰ درصد، ۷/۴ درصد، ۵/۶ درصد و ۳/۶ درصد از سطح باغ‌های استان را به خود اختصاص داده‌اند. طی این دوره سطح زیر کشت پنج محصول به طور قابل ملاحظه‌ای افزایش یافته است و از این حیث، گردو با بیش‌ترین افزایش سالانه (۱۸/۳ درصد)، از ۱۳۱۹ هکتار به ۴۲۷۷ هکتار رسیده است. این در حالی است که سطح

زیر کشت انگور سالانه فقط ۰/۴ درصد افزایش داشته است. پنج محصول فوق، حدود ۸۵/۹ درصد از باغ‌های استان را تشکیل می‌دهند و با احتساب سطح زیر کشت بادام این شش محصول حدود ۹۰ درصد از باغ‌های استان را تشکیل می‌دهند. بنابراین، بدون تردید این محصولات نقش و سهم مهمی در سبد درآمدی کشاورزان استان دارد.

جدول شماره‌ی ۱۸۶- سطح زیر کشت محصولات دائمی مثمر به تفکیک محصولات عمده با احتساب درختان پراکنده (هکتار - درصد)

شرح	جمع کل			انگور				زیتون			
	نهال	بارور	جمع	نهال	بارور	جمع	سهم	نهال	بارور	جمع	سهم
۱۳۷۶-۷۷	۷۴۳۸	۲۲۱۵۵	۲۹۵۹۳	۸۹۹	۱۳۸۶۸	۱۴۷۶۷	۴۹,۹	۳۷۶۵	۲۰۵۰	۵۸۱۵	۱۹,۶
۱۳۷۷-۷۸	۸۳۳۵	۲۲۴۱۳	۳۰۷۴۸	۱۱۱۴	۱۳۹۲۰	۱۵۰۳۴	۴۸,۹	۴۱۳۰	۲۰۸۵	۶۲۱۵	۲۰,۲
۱۳۷۸-۷۹	۹۴۴۵	۲۳۵۱۶	۳۲۹۶۱	۱۱۲۱	۱۳۶۶۶	۱۴۷۸۷	۴۴,۹	۴۱۹۵	۲۸۲۰	۷۰۱۵	۲۱,۳
۱۳۷۹-۸۰	۹۰۹۷	۲۵۹۹۰	۳۵۰۶۹	۱۱۳۷	۱۳۹۰۰	۱۵۰۳۷	۴۲,۹	۳۱۱۵	۴۱۲۰	۷۲۳۵	۲۰,۶
۱۳۸۰-۸۱	۹۸۰۰	۲۸۱۵۶	۳۷۹۵۶	۹۹۵	۱۴۲۴۱	۱۵۲۳۶	۴۰,۱	۳۱۲۸	۴۶۴۷	۷۷۷۵	۲۰,۵
۱۳۸۱-۸۲	۹۷۶۸	۳۰۴۲۸	۴۰۱۹۶	۷۲۹	۱۴۵۹۰	۱۵۳۱۹	۳۸,۱	۳۷۲۷	۴۶۵۰	۸۳۷۷	۲۰,۸
۱۳۸۲-۸۳	۹۹۵۹	۳۲۰۱۲	۴۱۹۷۱	۸۲۱	۱۴۷۴۸	۱۵۵۶۹	۳۷,۱	۳۶۸۹	۵۰۵۰	۸۷۳۹	۲۰,۸
۱۳۸۳-۸۴	۹۹۶۹	۳۴۰۳۷	۴۴۰۰۶	۳۶۳	۱۴۸۲۶	۱۵۱۸۹	۳۴,۵	۴۳۰۲	۵۶۰۰	۹۹۰۲	۲۲,۵
متوسط سهم دوره	-	-	-	-	-	-	۴۲,۱	-	-	-	۲۰,۸
متوسط رشد دوره	۴,۳	۶,۳	۵,۸	-	-	۰,۴	-	-	-	۷,۹	-

ادامه‌ی جدول شماره‌ی ۱۸۶- سطح زیر کشت محصولات دائمی مثمر به تفکیک محصولات عمده با احتساب درختان پراکنده (هکتار - درصد)

شرح	سیب			زردآلو				گردو			
	نهال	بارور	جمع	سهم	جمع	بارور	نهال	سهم	جمع	بارور	نهال
۱۳۷۶-۷۷	۵۹۴	۱۸۷۶	۲۴۷۰	۸,۳	۱۰۶۰	۷۶۸	۲۹۲	۳,۶	۱۳۱۹	۴۹۴	۸۲۵
۱۳۷۷-۷۸	۷۱۵	۱۹۲۶	۲۶۴۱	۸,۶	۱۱۳۲	۷۸۶	۳۴۶	۳,۷	۱۴۶۰	۵۴۲	۹۱۸
۱۳۷۸-۷۹	۱۰۱۲	۱۹۴۱	۲۹۵۳	۹,۰	۱۷۳۴	۸۱۵	۹۱۹	۵,۳	۱۸۹۷	۸۰۲	۱۰۹۵
۱۳۷۹-۸۰	۸۰۳	۲۵۰۴	۳۳۰۷	۹,۴	۱۹۹۷	۸۹۲	۱۱۰۵	۵,۷	۲۵۴۹	۹۲۵	۱۶۲۴
۱۳۸۰-۸۱	۱۱۳۱	۲۹۱۵	۴۰۴۶	۱۰,۷	۲۳۳۱	۱۱۲۴	۱۲۰۷	۶,۱	۳۱۵۶	۱۲۶۲	۱۸۹۴
۱۳۸۱-۸۲	۹۱۹	۳۵۱۳	۴۴۳۲	۱۱,۰	۲۶۱۵	۱۷۲۲	۸۹۳	۶,۵	۳۶۳۰	۱۵۹۹	۲۰۳۱
۱۳۸۲-۸۳	۹۸۵	۳۷۵۸	۴۷۴۳	۱۱,۳	۲۷۹۰	۱۹۱۸	۸۷۲	۶,۶	۴۰۲۶	۱۷۹۸	۲۲۲۸
۱۳۸۳-۸۴	۱۰۶۸	۳۹۰۵	۴۹۷۳	۱۱,۳	۳۰۷۵	۲۲۵۴	۸۲۱	۷,۰	۴۲۷۷	۲۱۶۱	۲۱۱۶
متوسط سهم دوره	-	-	-	۱۰,۰	-	-	-	۵,۶	-	-	-
متوسط رشد دوره	-	-	۷,۷	-	۱۶,۴	-	-	-	۱۸,۳	-	-

مأخذ: وزارت جهاد کشاورزی، آمارنامه‌ی کشاورزی، سال‌های ۸۴ تا ۱۳۷۷.

نمودار شماره‌ی ۱۱۹- متوسط سهم محصولات عمده باغی از کل سطح زیر کشت محصولات دائمی مشمر در دوره‌ی

۸۴-۱۳۷۶

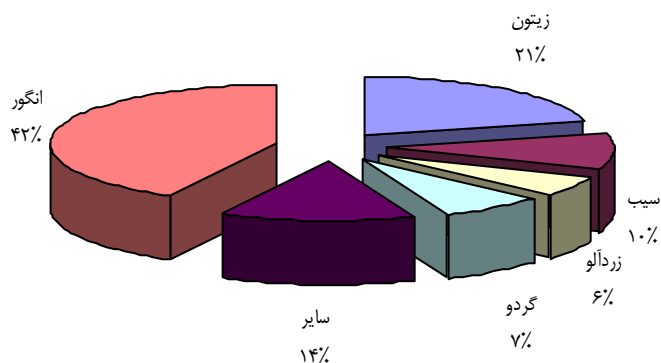

مأخذ: وزارت جهاد کشاورزی، آمارنامه‌ی کشاورزی، سال‌های ۸۴ تا ۱۳۷۷.

#### وضعیت اراضی زیر کشت استان به تفکیک شهرستان‌ها

برای بررسی وضعیت کشاورزی کل استان از نظر درصد کاربری، سطح زیر کشت و غیره از اطلاعات دوره‌ی ۸۴-۱۳۷۶، استفاده گردید. از آنجا که تا سال ۱۳۷۹ وزارتخانه‌های «جهاد سازندگی» و «کشاورزی»، دو تشکیلات مستقل بوده و در سطح استان نیز سازمان‌های تابعه این دو به طور مستقل عمل می‌کردند، متأسفانه آمار و اطلاعات منسجمی در خصوص بخش کشاورزی استان به تفکیک شهرستان (به ویژه در مورد زیربخش‌های زراعت و باغبانی)، برای دوره‌ی قبل از سال زراعی ۷۹-۱۳۷۸ وجود ندارد، لذا در این قسمت از آمار و اطلاعات دوره‌ی زراعی ۸۴-۱۳۷۸، استفاده خواهد شد. شایان ذکر است اطلاعات مورد استفاده در این قسمت، استانی است و اندکی با اطلاعات کشور اختلاف دارد و هرچند این تفاوت خیلی جزیی است (کمتر از یک درصد) و مشکلی را به وجود نخواهد آورد.

استان زنجان دارای هفت شهرستان به نام‌های: زنجان، طارم، ماهنشان، ابهر، ایجرود، خرمدره و خدابنده، می‌باشد که در نمودار شماره‌ی ۱۲۰، سهم شهرستان‌های مختلف از کل مساحت استان نشان داده شده است. همانطوری که ملاحظه می‌گردد، شهرستان زنجان با ۳۰/۵ درصد بیش‌ترین و خرمدره با ۱/۸ درصد کمترین سهم از مساحت استان را به خود اختصاص داده است اما در نمودار شماره‌ی ۱۲۱، وضعیت شهرستان‌ها از نظر دارا بودن میزان اراضی کشاورزی و سهم آنها در استان نشان داده شده است. بر اساس این نمودار، شهرستان خدابنده بیش‌ترین مقدار (۳۴/۷ درصد)، از اراضی کشاورزی استان را به خود اختصاص داده است. اگر چه شهرستان خرمدره کمترین سهم را در اراضی کشاورزی استان دارد. با وجود این که مساحت کل آن از مساحت استان ۱/۸ درصد است اما سهم اراضی کشاورزی آن از کل سطح کشاورزی استان برابر با ۲/۴ درصد است. در مورد سایر شهرستان‌ها نیز چه از نظر رتبه و چه از نظر

مقدار سهم آنها از اراضی کشاورزی، با از سهم آنها از مساحت کل استان تفاوت دارد. دلیل آن در تفاوت درصد کاربری اراضی کشاورزی این شهرستان‌ها نهفته است که به تفکیک مورد بررسی قرار خواهد گرفت.

نمودار شماری ۱۲۰- سهم شهرستان‌های مختلف از مساحت کل استان

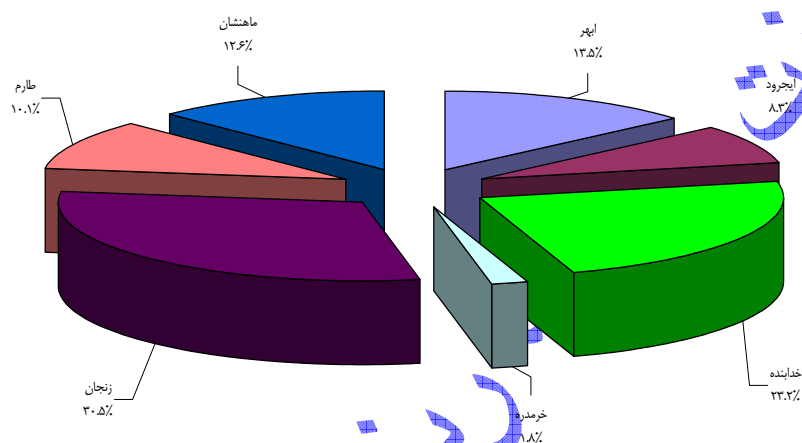

مأخذ: وزارت جهاد کشاورزی، آمارنامه کشاورزی سال‌های ۸۴-۱۳۷۷.

نمودار شماره‌ی ۱۲۱- متوسط سهم شهرستان‌های مختلف از اراضی کشاورزی استان در دوره‌ی زراعی ۸۴-۱۳۷۸

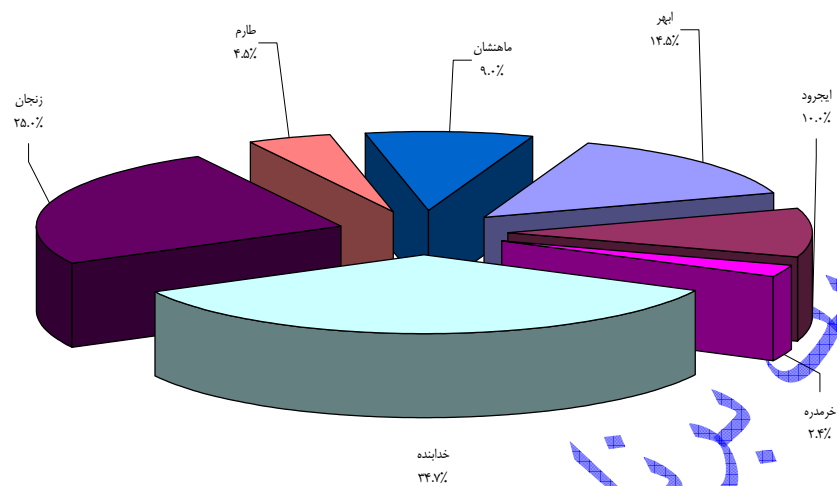

مأخذ: وزارت جهاد کشاورزی، آمارنامه‌ی کشاورزی، سال‌های ۸۴-۱۳۷۷.

معاونت برنامه‌ریزی استانداری زنجان

## شهرستان ابهر

شهرستان ابهر با مساحت ۲۹۹۳ کیلومترمربع، در جنوب شرق استان زنجان، واقع شده است. وجود اراضی مسطح و دسترسی به منابع آبی سطحی و زیرزمینی شرایط مطلوبی را برای انجام فعالیت‌های کشاورزی در این شهرستان، فراهم کرده است. جدول زیر درصد کاربری اراضی کشاورزی شهرستان را نشان می‌دهد. همانطوری که از جدول شماره‌ی ۱۴۵، مشخص است، متوسط کاربری این شهرستان در دوره‌ی ۸۴۴-۱۳۷۹، به طور متوسط ۲۶/۶ درصد بوده که هم از متوسط استان و هم از متوسط کشوری بالاتر بوده است.

### جدول شماره‌ی ۱۸۷- سطح زیر کشت و درصد کاربری اراضی شهرستان ابهر و مقایسه‌ی آن با استان زنجان و کشور

(هکتار- درصد)

درصد کاربری کشور	درصد کاربری استان	شهرستان ابهر		شرح
		درصد کاربری	سطح زیر کشت	
۷,۴۹	۲۳,۰	۲۳,۱	۶۹۱۷۳,۵	۱۳۷۸-۷۹
۷,۸۹	۲۲,۲	۲۱,۲	۶۳۳۵۹	۱۳۷۹-۸۰
۸,۸۷	۳۱,۱	۲۷,۹	۸۳۴۴۶	۱۳۸۰-۸۱
۸,۹۳	۲۶,۲	۲۶,۶	۷۹۶۳۲	۱۳۸۱-۸۲
۹,۱۵	۲۴,۷	۳۲,۲	۹۶۳۳۳	۱۳۸۲-۸۳
۹,۶۱	۲۳,۴	۲۸,۵	۸۵۲۷۲,۵	۱۳۸۳-۸۴
۸,۷	۲۵,۱	۲۶,۶	---	متوسط دوره

مأخذ: ۱- وزارت جهاد کشاورزی، آمار نامه کشاورزی (سال‌های ۸۴-۱۳۷۹).

۲- سازمان جهاد کشاورزی استان زنجان، گزارش عملکرد (سال‌های ۸۴-۱۳۷۹).

شهرستان ابهر دارای پتانسیل مناسب برای کشت محصولات باغی و نیز محصولات زراعی آبی است. آمار و اطلاعات موجود نیز تا حدودی مؤید همین امر است، چرا که در دوره‌ی مورد بررسی به طور متوسط ۴۱ درصد از اراضی تحت کشت این شهرستان به کشت محصولات زراعی آبی و باغی، اختصاص داشته است که ۲۸ درصد آن محصولات زراعی آبی و ۱۳ درصد باغ‌های شهرستان بوده است (جدول شماره‌ی ۱۸۸). در سال‌های ۷۹-۱۳۸۴ به طور متوسط حدود ۸۷ درصد از اراضی کشاورزی شهرستان ابهر به کشت محصولات سالانه و ۱۳ درصد آن به محصولات دائمی اختصاص یافته است.



جدول شماره‌ی ۱۸۸ - اراضی زیر کشت شهرستان ابهر به تفکیک محصولات سالانه و دائمی (هزار هکتار - درصد)

جمع کل	محصولات دائمی		محصولات سالانه						شرح
	سه‌م	سطح زیر کشت	جمع		دیم		آبی		
			سه‌م	سطح زیر کشت	سه‌م	سطح زیر کشت	سه‌م	سطح زیر کشت	
۶۹۱۷۳,۵	۱۳,۵	۹۳۳۲,۵	۸۶,۴	۵۹۷۹۶	۵۶,۰	۳۸۷۶۵	۳۰,۴	۲۱۰۳۱	۱۳۷۸-۷۹
۶۳۳۵۹	۱۵,۴	۹۷۲۸	۸۴,۶	۵۳۵۸۶	۵۶,۰	۳۵۴۸۰	۲۸,۶	۱۸۱۰۶	۱۳۷۹-۸۰
۸۳۴۴۶	۱۱,۹	۹۹۶۹	۸۸,۰	۷۳۴۳۲	۶۴,۹	۵۴۱۳۹	۲۳,۱	۱۹۲۹۳	۱۳۸۰-۸۱
۷۹۶۳۲	۱۳,۰	۱۰۳۴۶	۸۷,۰	۶۹۲۴۱	۵۷,۸	۴۶۰۶۶	۲۹,۱	۲۳۱۷۵	۱۳۸۱-۸۲
۹۶۳۳۳	۱۱,۴	۱۰۹۷۲	۸۸,۶	۸۵۳۱۶	۶۰,۹	۵۸۶۲۱	۲۷,۷	۲۶۶۹۵	۱۳۸۲-۸۳
۸۵۲۷۲,۵	۱۲,۸	۱۰۹۰۴,۵	۸۷,۲	۷۴۳۲۳	۵۸,۱	۴۹۵۴۵	۲۹,۱	۲۴۷۷۸	۱۳۸۳-۸۴
	۱۳,۰		۸۶,۹		۵۹,۰		۲۸,۰		متوسط دوره

مأخذ: سازمان جهاد کشاورزی استان زنجان، گزارش عملکرد، سال‌های ۸۴ - ۱۳۷۹.

در بین محصولات سالانه؛ گندم، یونجه، جو، لوبیا و عدس به ترتیب با ۶۳/۸ درصد، ۱۲/۷ درصد، ۶/۷ درصد، ۵/۹ درصد و ۴/۰ درصد بیش‌ترین سطح زیر کشت را داشته است و در مجموع بیش از ۹۳ درصد از سطح زیر کشت محصولات زراعی را به خود اختصاص داده است (جدول شماره‌ی ۱۴۷).

در بین محصولات دائمی، انگور و درختان غیرمثمر (جنگل‌های دست کاشت)، دارای بالاترین سطح زیر کشت هستند و به ترتیب ۶۸/۲ درصد و ۱۶/۶ درصد از سطح باغ‌های شهرستان ابهر را در دوره‌ی ۷۹-۱۳۸۴ به خود اختصاص داده‌اند. به عبارتی این دو محصول حدود ۸۵ درصد از سطح باغ‌های شهرستان ابهر را دارا هستند (جدول شماره‌ی ۱۴۸).

جدول شماره‌ی ۱۸۹- سطح زیر کشت محصولات سالانه شهرستان ابهر به تفکیک محصولات عمده (هکتار - درصد)

شرح	گندم		جو		لوبیا		عدس		یونجه	
	مساحت	سهم	مساحت	سهم	مساحت	سهم	مساحت	سهم	مساحت	سهم
۱۳۷۸-۷۹	۳۸۲۲۷	۶۳٫۹	۳۶۳۵	۶٫۱	۴۰۱۶	۶٫۷	۶۲۵	۱٫۰	۱۰۲۲۰	۱۷٫۱
۱۳۷۹-۸۰	۳۲۰۹۱	۵۹٫۹	۱۵۱۷	۲٫۸	۳۱۰۱	۵٫۸	۲۷۰۸	۵٫۱	۹۰۲۹	۱۶٫۸
۱۳۸۰-۸۱	۴۹۱۹۶	۶۷٫۰	۵۲۳۶	۷٫۱	۲۱۲۱	۲٫۹	۴۳۹۵	۶٫۰	۸۴۲۹	۱۱٫۵
۱۳۸۱-۸۲	۴۴۱۷۱	۶۳٫۸	۵۰۳۵	۷٫۳	۵۰۵۵	۷٫۳	۲۱۳۸	۳٫۱	۸۲۶۷	۱۱٫۹
۱۳۸۲-۸۳	۵۴۸۴۵	۶۴٫۳	۶۴۷۸	۷٫۶	۵۴۲۷	۶٫۴	۴۶۰۰	۵٫۴	۷۳۲۹	۸٫۵
۱۳۸۳-۸۴	۴۷۷۱۴	۶۴٫۲	۶۷۸۳	۹٫۱	۴۸۲۵	۶٫۵	۲۵۵۳	۳٫۴	۷۵۴۴	۱۰٫۲
متوسط دوره	---	۶۳٫۸	---	۶٫۷	---	۵٫۹	---	۴٫۰	---	۱۲٫۷

مأخذ: سازمان جهاد کشاورزی استان زنجان، گزارش عملکرد سال‌های ۸۴ - ۱۳۷۹.

نمودار شماره‌ی ۱۲۲- سهم محصولات عمده زراعی از سطح زیر کشت محصولات سالانه شهرستان ابهر

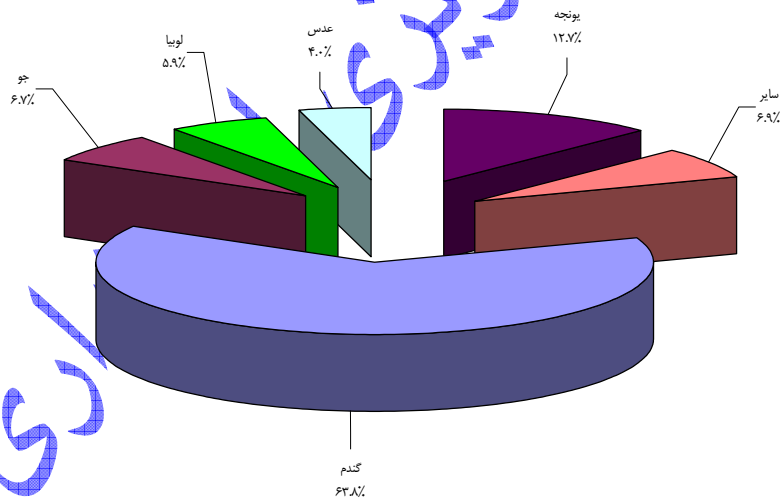

مأخذ: سازمان جهاد کشاورزی استان زنجان، گزارش عملکرد، سال‌های ۸۴ تا ۱۳۷۹.

جدول شماره‌ی ۱۹۰- سطح زیر کشت محصولات دائمی شهرستان ابهر به تفکیک محصولات عمده (هکتار - درصد)

درختان غیر مثمر		انگور		شرح
سهام	مساحت	سهام	مساحت	
۱۶٫۸	۱۵۷۰	۷۲٫۴	۶۷۶۰	۱۳۷۸-۷۹
۱۷٫۰	۱۶۵۰	۷۰٫۳	۶۸۴۰	۱۳۷۹-۸۰
۱۶٫۷	۱۶۶۰	۶۹٫۶	۶۹۴۰	۱۳۸۰-۸۱
۱۶٫۷	۱۷۲۵	۶۷٫۷	۷۰۰۵	۱۳۸۱-۸۲
۱۵٫۷	۱۷۲۵	۶۵٫۶	۷۲۰۰	۱۳۸۲-۸۳
۱۶٫۶	۱۸۰۵	۶۳٫۷	۶۹۴۳	۱۳۸۳-۸۴
۱۶٫۶	--	۶۸٫۲	--	متوسط دوره

مأخذ: سازمان جهاد کشاورزی استان زنجان، گزارش عملکرد، سال‌های ۸۴ - ۱۳۷۹.

نمودار شماره‌ی ۱۲۳- سهم محصولات عمده از سطح زیر کشت محصولات دائمی شهرستان ابهر

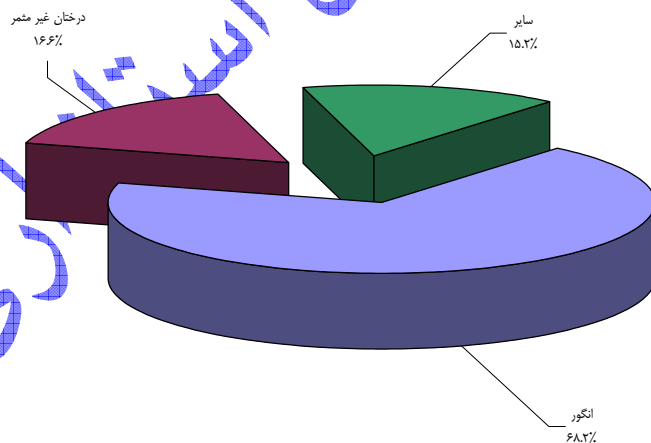

مأخذ: سازمان جهاد کشاورزی استان زنجان، گزارش عملکرد، سال‌های ۸۴ - ۱۳۷۹.

## نقشه شماره ۲- کاربری اراضی شهرستان ابهر

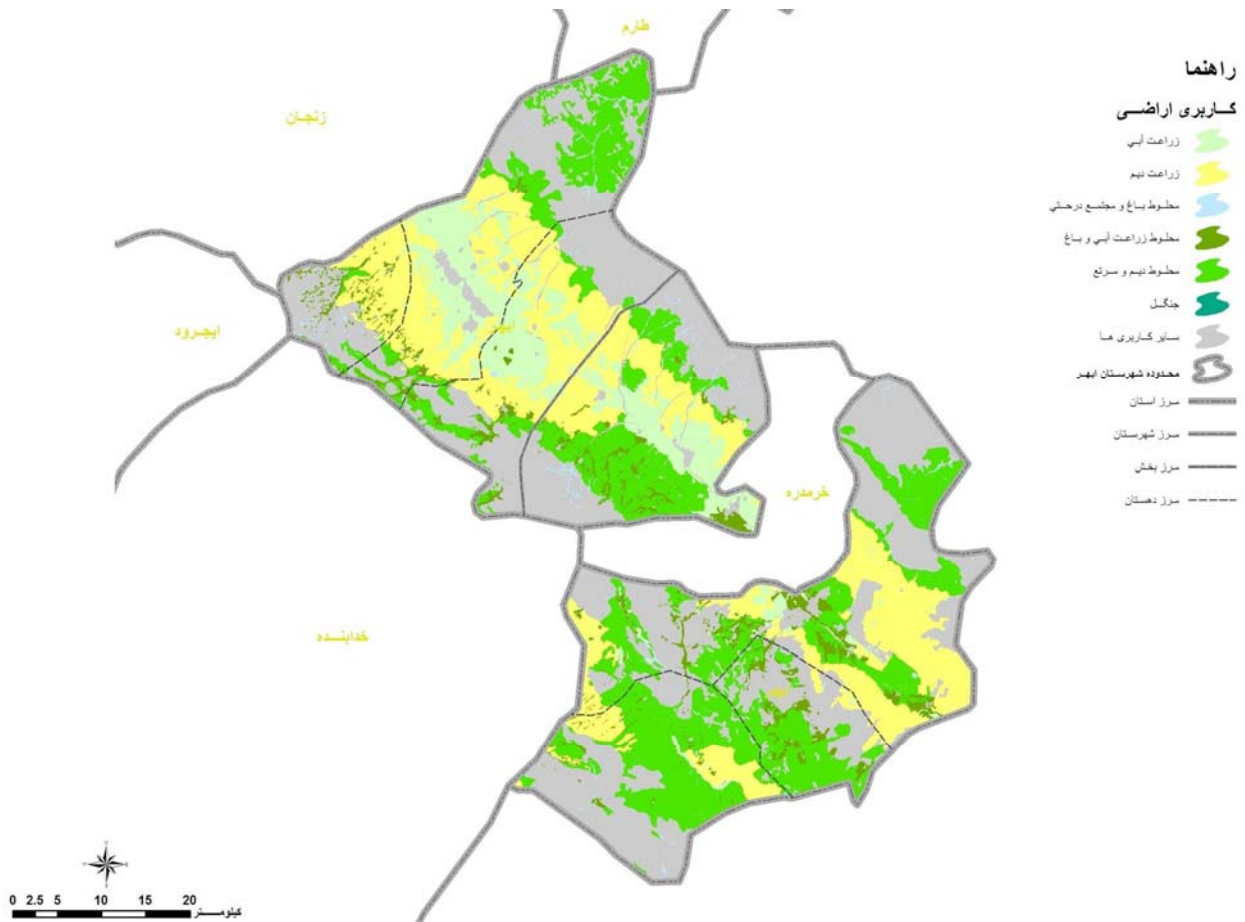

مأخذ: محاسبات مشاور، ۱۳۸۶.

استاندارداری زنجان

## شهرستان ایجرود

شهرستان ایجرود با مساحت ۱۸۲۹ کیلومترمربع، در شرق استان زنجان، واقع شده است. این شهرستان از نظر وسعت حدود ۸/۳ درصد از مساحت کل استان را داراست. در حالی که سهم شهرستان ایجرود از اراضی کشاورزی استان در دوره‌ی ۸۴-۱۳۷۹، به طور متوسط ۱۰ درصد بوده است، این امر بیانگر بالا بودن درصد کاربری اراضی کشاورزی شهرستان نسبت به متوسط استان است. جدول زیر درصد کاربری اراضی کشاورزی شهرستان را نشان می‌دهد. همانطوری که از جدول شماره‌ی ۱۹۱ مشخص است متوسط کاربری این شهرستان در دوره‌ی ۸۴-۱۳۷۹، به طور متوسط ۳۰ درصد بوده که هم از متوسط استان و هم از متوسط کشوری بیش‌تر بوده است.

جدول شماره‌ی ۱۹۱- سطح زیر کشت و درصد کاربری اراضی شهرستان ایجرود و مقایسه‌ی آن با استان زنجان و کشور (هکتار - درصد)

درصد کاربری کشور	درصد کاربری استان	شهرستان ایجرود		شرح
		درصد کاربری	سطح زیر کشت	
۷,۴۹	۲۳,۰	۲۶,۴	۴۸۲۰۵	۱۳۷۸-۷۹
۷,۸۹	۲۲,۲	۲۵,۴	۴۶۴۷۳	۱۳۷۹-۸۰
۸,۸۷	۳۱,۱	۳۵,۰	۶۴۰۱۷	۱۳۸۰-۸۱
۸,۹۳	۲۶,۲	۳۲,۹	۶۰۲۰۱	۱۳۸۱-۸۲
۹,۱۵	۲۴,۷	۳۰,۳	۵۵۳۸۰	۱۳۸۲-۸۳
۹,۶۱	۲۳,۴	۳۰,۳	۵۵۴۶۳	۱۳۸۳-۸۴
۸,۷	۲۵,۱	۳۰,۰	---	متوسط دوره

مأخذ: ۱- وزارت جهاد کشاورزی، آمار نامه کشاورزی، سال‌های ۸۴ - ۱۳۷۹.

۲- سازمان جهاد کشاورزی استان زنجان، گزارش عملکرد، سال‌های ۸۴ - ۱۳۷۹.

اگر چه شهرستان ایجرود دارای پتانسیل مناسب جهت کشت محصولات باغی و محصولات زراعی است اما ۷۸ درصد از اراضی کشاورزی در این شهرستان به صورت دیم کشت می‌گردد. این در حالی است که (به اعتقاد کارشناسان)، در شهرستان ایجرود ۷۳ درصد از اراضی در صورت تأمین آب می‌تواند با استفاده از روش‌های آبیاری نوین به کشت محصولات زراعی آبی اختصاص یابد. در دوره‌ی مورد بررسی به طور متوسط ۱۶/۵ درصد از اراضی تحت کشت این شهرستان، محصولات زراعی آبی و ۵/۷ درصد باغی بوده است (جدول شماره‌ی ۱۹۲)، در دوره‌ی مزبور بیش از ۹۴ درصد از اراضی کشاورزی شهرستان ایجرود به کشت محصولات سالانه و کمتر از ۶ درصد آن به محصولات دائمی اختصاص یافته است.

جدول شماره‌ی ۱۹۲- اراضی زیر کشت شهرستان ایجرود به تفکیک محصولات سالانه و دائمی (هزار هکتار - درصد)

جمع کل	محصولات دائمی		محصولات سالانه					شرح	
	سهام	سطح زیر کشت	جمع		دیم		آبی		
			سهام	سطح زیر کشت	سهام	سطح زیر کشت	سهام		سطح زیر کشت
۴۸۲۰۵	۵,۸	۲۸۰۴	۹۴,۲	۴۵۴۰۱	۷۵,۲	۳۶۲۶۹	۱۸,۹	۹۱۳۲	۱۳۷۸-۷۹
۴۶۴۷۳	۷,۰	۳۲۳۵	۹۳,۰	۴۳۲۳۸	۷۵,۶	۳۵۱۳۵	۱۷,۴	۸۱۰۳	۱۳۷۹-۸۰
۶۴۰۱۷	۵,۰	۳۱۹۵	۹۵,۰	۶۰۷۲۲	۸۰,۵	۵۱۴۲۶	۱۴,۵	۹۲۹۶	۱۳۸۰-۸۱
۶۰۲۰۱	۵,۰	۳۰۳۴	۹۵,۰	۵۷۱۸۰	۸۱,۷	۴۹۲۰۱	۱۳,۳	۷۹۷۹	۱۳۸۱-۸۲
۵۵۳۸۰	۵,۵	۳۰۳۳	۹۴,۵	۵۲۳۴۷	۷۸,۵	۴۳۴۸۳	۱۶,۰	۸۸۶۴	۱۳۸۲-۸۳
۵۵۴۶۳	۶,۲	۳۴۴۲,۵	۹۳,۸	۵۲۰۶۵	۷۵,۱	۴۱۶۹۳	۱۸,۷	۱۰۳۷۲	۱۳۸۳-۸۴
--	۵,۷	--	۹۴,۳	--	۷۷,۸	--	۱۶,۵	--	متوسط دوره

مأخذ: سازمان جهاد کشاورزی استان زنجان، گزارش عملکرد، سال‌های ۸۴ - ۱۳۷۹.

همانطوری که از جدول شماره ۱۵۱ و نمودار شماره ۱۲۴ پیداست، در بین محصولات سالانه این شهرستان گندم با ۷۳/۲ درصد بیشترین سطح زیر کشت را به خود اختصاص داده و یونجه، جو، نخود و عدس به ترتیب با ۱۳/۱ درصد، ۸/۰ درصد، ۲/۳ درصد و ۲/۲ درصد در رتبه‌های بعدی قرار گرفته‌اند. این پنج محصول در مجموع نزدیک به ۹۹ درصد از سطح زیر کشت محصولات زراعی را به خود اختصاص داده‌اند. در دوره‌ی ۸۴-۱۳۷۹ بیش از ۹۴ درصد از اراضی زراعی شهرستان ایجرود به کشت سه محصول گندم، جو و یونجه اختصاص یافته است.

در بین محصولات دائمی، درختان غیرمثمر، انگور، گردو و سیب دارای بالاترین سطح زیر کشت هستند و به ترتیب ۳۲/۲ درصد، ۲۶/۷ درصد، ۱۳/۵ درصد و ۸/۸ درصد از سطح باغ‌های شهرستان ایجرود را در دوره‌ی ۸۴-۱۳۷۹ به خود اختصاص داده‌اند. چهار محصول مذکور حدود ۸۱/۲ درصد از سطح باغ‌های شهرستان ایجرود را دارا هستند (جدول شماره ۱۹۳ و نمودار شماره ۱۲۵).

### جدول شماره ۱۹۳ - سطح زیر کشت محصولات سالانه شهرستان ایجرود به تفکیک محصولات عمده

(هکتار - درصد)

شرح	گندم		جو		نخود		عدس		یونجه	
	مساحت	سه‌م	مساحت	سه‌م	مساحت	سه‌م	مساحت	سه‌م	مساحت	سه‌م
۱۳۷۸-۷۹	۳۲۷۷۰	۷۲,۲	۴۱۰۱	۹,۰	۸۶۰	۱,۹	۲۶۸	۰,۶	۶۷۶۵	۱۴,۹
۱۳۷۹-۸۰	۳۲۲۴۳	۷۴,۶	۲۷۸۹	۶,۵	۱۲۳۲	۲,۸	۱۰۰۰	۲,۳	۵۶۸۴	۱۳,۱
۱۳۸۰-۸۱	۴۸۴۳۶	۷۹,۸	۴۵۰۸	۷,۴	۴۱۱	۰,۷	۵۶۲	۰,۹	۵۹۹۱	۹,۹
۱۳۸۱-۸۲	۴۵۶۸۰	۷۹,۹	۲۸۶۱	۵,۰	۸۱۵	۱,۴	۸۳۲	۱,۵	۶۳۶۳	۱۱,۱
۱۳۸۲-۸۳	۳۵۴۸۱	۶۷,۸	۴۲۱۳	۸,۰	۱۷۰۵	۳,۳	۲۶۲۶	۵,۰	۷۵۷۴	۱۴,۵
۱۳۸۳-۸۴	۳۳۸۸۴	۶۵,۱	۶۳۱۲	۱۲,۱	۱۸۲۰	۳,۵	۱۴۱۷	۲,۷	۷۸۷۰	۱۵,۱
متوسط دوره		۷۳,۲		۸,۰		۲,۳		۲,۲		۱۳,۱

مأخذ: سازمان جهاد کشاورزی استان زنجان، گزارش عملکرد، سال‌های ۸۴ - ۱۳۷۹.

نمودار شماره‌ی ۱۲۴- سهم محصولات عمده زراعی از سطح زیر کشت محصولات سالانه شهرستان ایجرود

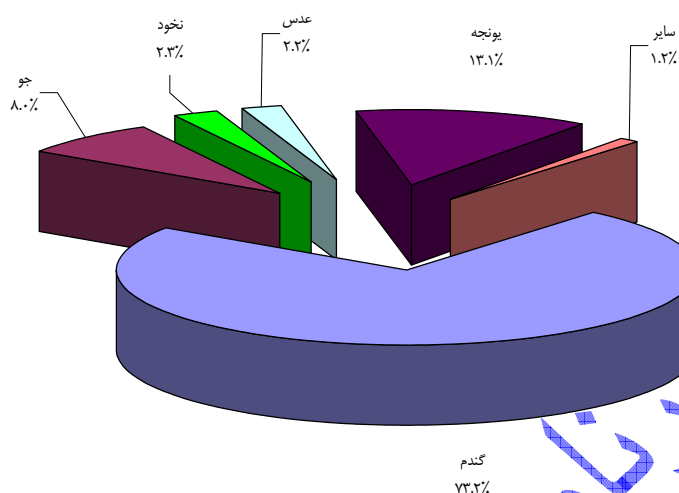

مأخذ: سازمان جهاد کشاورزی استان زنجان، گزارش عملکرد، سال‌های ۸۴ - ۱۳۷۹.

جدول شماره‌ی ۱۹۴- سطح زیر کشت محصولات دائمی شهرستان ایجرود به تفکیک محصولات عمده

(هکتار - درصد)

شرح	انگور		سیب		گردو		درختان غیر مثمر	
	مساحت	سهم	مساحت	سهم	مساحت	سهم	مساحت	سهم
۱۳۷۸-۷۹	۸۲۱	۲۹,۳	۲۶۳	۹,۴	۲۹۵	۱۰,۵	۸۷۵	۳۱,۲
۱۳۷۹-۸۰	۸۳۵	۲۵,۸	۲۶۳	۸,۱	۴۳۰	۱۳,۳	۱۰۷۵	۳۳,۲
۱۳۸۰-۸۱	۸۳۹	۲۶,۳	۲۷۵	۸,۶	۴۵۷	۱۴,۳	۱۰۸۰	۳۳,۸
۱۳۸۱-۸۲	۸۴۲	۲۷,۸	۲۷۱	۸,۹	۴۴۸	۱۴,۸	۸۵۵	۲۸,۲
۱۳۸۲-۸۳	۸۴۲	۲۷,۸	۲۸۸	۹,۵	۴۴۸	۱۴,۸	۸۶۵	۲۸,۵
۱۳۸۳-۸۴	۸۱۱	۲۳,۶	۲۹۰	۸,۴	۴۵۳	۱۳,۲	۱۳۱۰	۳۸,۱
متوسط دوره		۲۶,۷		۸,۸		۱۳,۵		۳۲,۲

مأخذ: سازمان جهاد کشاورزی استان زنجان، گزارش عملکرد، سال‌های ۸۴ - ۱۳۷۹.



نمودار شماره‌ی ۱۲۵- سهم محصولات عمده از سطح زیر کشت محصولات دائمی شهرستان ایجرود

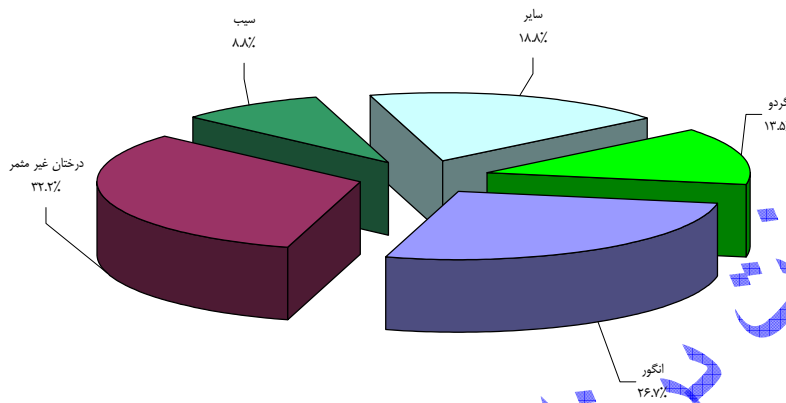

مأخذ: سازمان جهاد کشاورزی استان زنجان، گزارش عملکرد، سال‌های ۸۴ تا ۱۳۷۹.

نقشه‌ی شماره‌ی ۳- کاربری اراضی شهرستان ایجرود

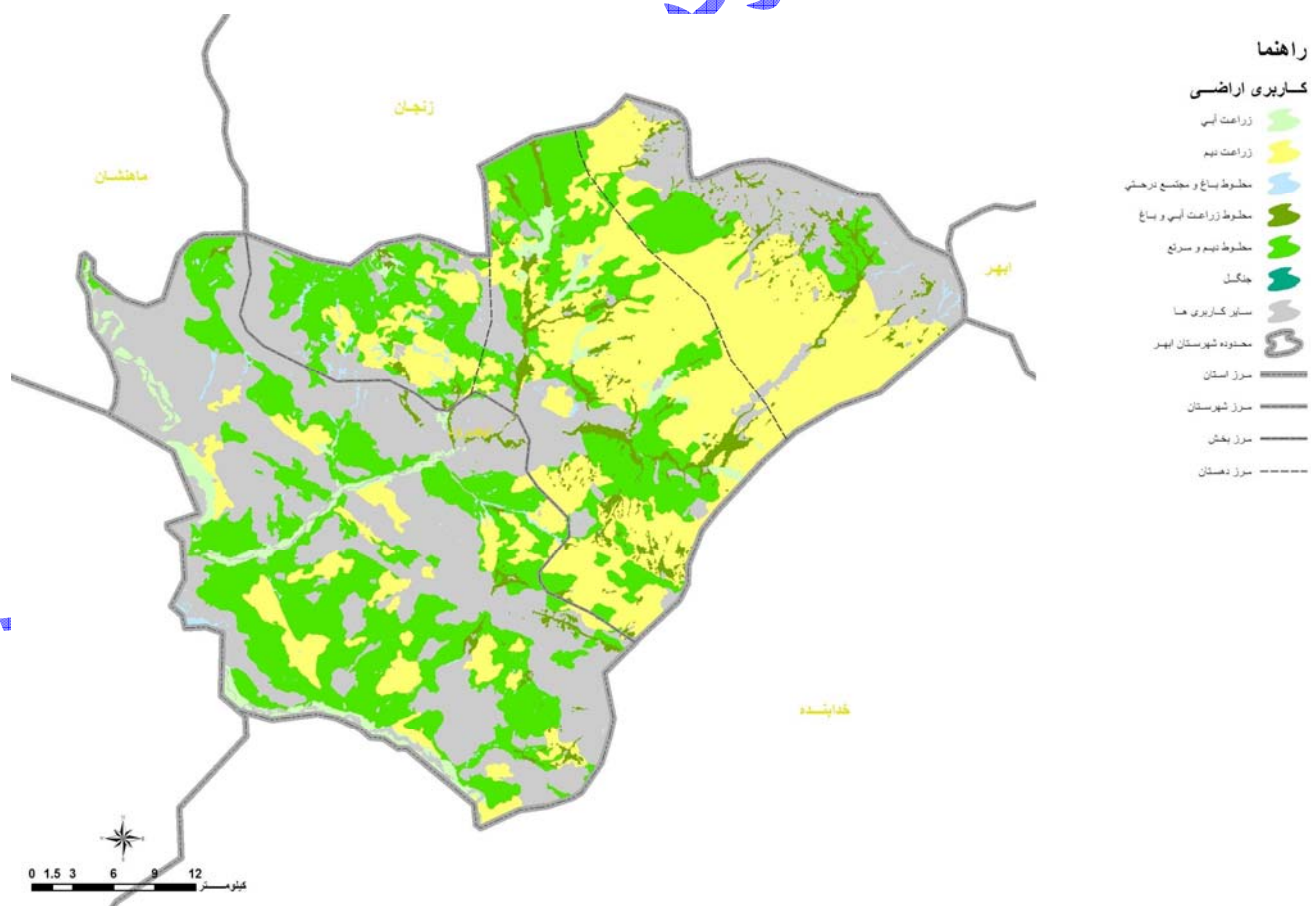

مأخذ: محاسبات مشاور، ۱۳۸۶.

- شهرستان خدابنده

شهرستان خدابنده با مساحت ۵۱۵۱ کیلومترمربع، در جنوب و جنوب غرب استان زنجان واقع شده است. این شهرستان ۲۳/۲ درصد از مساحت کل استان را به خود اختصاص داده و از این نظر بعد از شهرستان زنجان در رتبه‌ی دوم قرار دارد. سهم شهرستان خدابنده از اراضی کشاورزی استان در دوره‌ی ۸۴-۱۳۷۹، به طور متوسط ۳۴/۷ درصد بوده است، دلیل این امر بالا بودن درصد کاربری اراضی کشاورزی شهرستان نسبت به متوسط استان است که جدول شماره‌ی ۱۹۵، درصد کاربری اراضی کشاورزی شهرستان را نشان می‌دهد. همانطوری که مشخص است متوسط کاربری این شهرستان در دوره‌ی مذکور به طور متوسط ۳۷ درصد بوده که به مراتب بیش‌تر از متوسط استان و متوسط کشوری بوده است.

جدول شماره‌ی ۱۹۵ - سطح زیرکشت و درصد کاربری اراضی شهرستان خدابنده و مقایسه‌ی آن با استان زنجان و کشور (هکتار - درصد)

درصد کاربری کشور	درصد کاربری استان	شهرستان خدابنده		شرح
		درصد کاربری	سطح زیر کشت	
۷,۴۹	۲۳,۰	۳۴,۳	۱۷۶۵۵۶	۱۳۷۸-۷۹
۷,۸۹	۲۲,۲	۳۴,۵	۱۷۷۷۳۷	۱۳۷۹-۸۰
۸,۸۷	۳۱,۱	۴۴,۸	۲۳۰۷۳۰	۱۳۸۰-۸۱
۸,۹۳	۲۶,۲	۳۹,۱	۲۰۱۴۹۱	۱۳۸۱-۸۲
۹,۱۵	۳۴,۷	۳۶,۲	۱۸۶۶۱۰	۱۳۸۲-۸۳
۹,۶۱	۲۳,۴	۳۳,۳	۱۷۱۴۱۷	۱۳۸۳-۸۴
۸,۷	۲۵,۱	۳۷,۰	--	متوسط دوره

مأخذ: ۱- وزارت جهاد کشاورزی، آمارنامه کشاورزی، سال‌های ۸۴ - ۱۳۷۹.

۲- سازمان جهاد کشاورزی استان زنجان، گزارش عملکرد، سال‌های ۸۴ - ۱۳۷۹.

اگر چه شهرستان خدابنده از نظر درصد کاربری اراضی کشاورزی در استان با ۳۴/۷ درصد رتبه‌ی اول را دارد، اما ۸۵/۴ درصد از اراضی کشاورزی در این شهرستان به صورت دیم کشت می‌گردد، در صورتی که در این شهرستان ۲۱ درصد از اراضی در صورت تأمین آب می‌تواند با استفاده از روش آبیاری ثقلی به کشت محصولات زراعی آبی اختصاص یابد و در ۷۲ درصد از اراضی این شهرستان محصولات زراعی آبی در صورت تأمین آب، با استفاده از روش‌های آبیاری نوین قابل کشت است. در دوره‌ی مورد بررسی به طور متوسط ۱۱/۳ درصد از اراضی تحت کشت این شهرستان، محصولات زراعی آبی و تنها ۳/۳ درصد باغی بوده است (جدول شماره‌ی

۱۹۶). در دوره‌ی مزبور ۹۶/۷ درصد از اراضی کشاورزی شهرستان خدابنده به کشت محصولات سالانه و ۳/۳ درصد آن به محصولات دائمی اختصاص یافته است.

جدول شماره‌ی ۱۹۶- اراضی زیر کشت شهرستان خدابنده به تفکیک محصولات سالانه و دائمی (هزار هکتار - درصد)

جمع کل	محصولات دائمی		محصولات سالانه					شرح	
	سهام	سطح زیر کشت	جمع		دیم		آبی		
			سهام	سطح زیر کشت	سهام	سطح زیر کشت	سهام		سطح زیر کشت
۱۷۶۵۵۶	۳,۳	۵۸۰۶	۹۶,۷	۱۷۰۷۵۰	۸۶,۹	۱۵۳۳۸۴	۹,۸	۱۷۳۶۶	۱۳۷۸-۷۹
۱۷۷۷۳۷	۳,۵	۶۲۶۶	۹۶,۵	۱۷۱۴۷۱	۸۵,۴	۱۵۱۷۲۱	۱,۲	۱۹۷۵۰	۱۳۷۹-۸۰
۲۳۰۷۳۰	۲,۸	۶۵۶۰	۹۷,۲	۲۲۴۱۷۰	۸۶,۶	۱۹۹۸۸۹	۱۰,۵	۲۴۲۸۱	۱۳۸۰-۸۱
۲۰۱۴۹۱	۲,۹	۵۸۶۵	۹۷,۱	۱۹۵۶۲۶	۸۷,۸	۱۷۶۹۷۷	۹,۳	۱۸۶۴۹	۱۳۸۱-۸۲
۱۸۶۶۱۰	۳,۲	۶۰۵۴	۹۶,۸	۱۸۰۵۵۶	۸۳,۶	۱۵۵۹۳۳	۱۳,۲	۲۴۶۲۳	۱۳۸۲-۸۳
۱۷۱۴۱۶,۷	۳,۸	۶۵۳۱,۷	۹۶,۲	۱۶۴۸۸۵	۸۲,۱	۱۴۰۶۸۸	۱۴,۱	۲۴۱۹۷	۱۳۸۳-۸۴
---	۳,۳	---	۹۶,۷	---	۸۵,۴	---	۱۱,۳	---	متوسط دوره

مأخذ: سازمان جهاد کشاورزی استان زنجان، گزارش عملکرد، سال‌های ۸۴ - ۱۳۷۹.

جدول شماره‌ی ۱۹۷، سطح زیر کشت محصولات سالانه عمده شهرستان خدابنده را نشان می‌دهد. در بین محصولات سالانه این شهرستان گندم با ۷۷/۱ درصد بیش‌ترین سطح زیر کشت را، به خود اختصاص داده و جو، یونجه، عدس و نخود به ترتیب با ۸/۷ درصد، ۶/۳ درصد، ۲/۵ درصد و ۲/۱ درصد در رتبه‌های بعدی قرار گرفته‌اند. این پنج محصول در مجموع ۹۶/۷ درصد از سطح زیر کشت محصولات زراعی را به خود اختصاص داده‌اند. در دوره‌ی ۸۴-۱۳۷۹ بیش از ۹۲ درصد از اراضی زراعی شهرستان خدابنده به کشت سه محصول، گندم، جو و یونجه، اختصاص یافته است.

در جدول شماره‌ی ۱۹۷، سطح زیر کشت محصولات دائمی شهرستان خدابنده طی دوره‌ی ۸۴-۱۳۷۹، نشان داده شده است. بین محصولات دائمی، درختان غیرمثمر، انگور، گردو و سیب دارای بالاترین سطح زیر کشت هستند و به ترتیب ۳۴/۳ درصد، ۳۲/۴ درصد، ۹/۷ درصد و ۹/۳ درصد از سطح باغ‌های شهرستان خدابنده را به خود اختصاص داده‌اند. چهار محصول مذکور حدود ۸۵/۷ درصد از سطح باغ‌های شهرستان خدابنده را دارا هستند.

جدول شماره‌ی ۱۹۷- سطح زیر کشت محصولات سالانه‌ی شهرستان خدابنده به تفکیک محصولات عمده

(هکتار - درصد)

شرح	گندم		جو		نخود		عدس		یونجه	
	مساحت	سهم	مساحت	سهم	مساحت	سهم	مساحت	سهم	مساحت	سهم
۱۳۷۸-۷۹	۱۴۷۰۵۴	۸۶,۱	۵۸۴۳	۳,۴	۱۳۳۳	۰,۸	۲۸۲۷	۱,۷	۹۰۷۶	۵,۳
۱۳۷۹-۸۰	۱۳۶۶۷۸	۷۹,۷	۱۱۸۲۲	۶,۹	۲۵۰۲	۱,۵	۳۸۹۹	۲,۳	۱۱۵۴۱	۶,۷
۱۳۸۰-۸۱	۱۶۷۶۳۱	۷۴,۸	۲۵۵۵۹	۱۱,۴	۵۳۱۹	۲,۴	۶۰۶۸	۲,۷	۱۳۳۷۱	۶,۰
۱۳۸۱-۸۲	۱۴۶۹۴۷	۷۵,۱	۲۱۷۹۲	۱۱,۱	۴۴۳۲	۲,۳	۵۴۱۱	۲,۸	۱۱۵۶۹	۵,۹
۱۳۸۲-۸۳	۱۲۷۰۶۱	۷۰,۴	۲۱۰۲۱	۱۱,۶	۶۱۱۹	۳,۴	۶۱۹۳	۳,۴	۱۲۶۵۲	۷,۰
۱۳۸۳-۸۴	۱۲۶۲۸۴	۷۶,۶	۱۲۹۷۵	۷,۹	۴۰۰۰	۲,۴	۳۳۱۴	۱,۹	۱۱۰۲۱	۶,۷
متوسط دوره	---	۷۷,۱	---	۸,۷	---	۲,۱	---	۲,۵	---	۶,۳

مأخذ: سازمان جهاد کشاورزی استان زنجان، گزارش عملکرد، سال‌های ۸۴ - ۱۳۷۹.

نمودار شماره‌ی ۱۲۶- سهم محصولات عمده زراعی از سطح زیر کشت محصولات سالانه شهرستان خدابنده

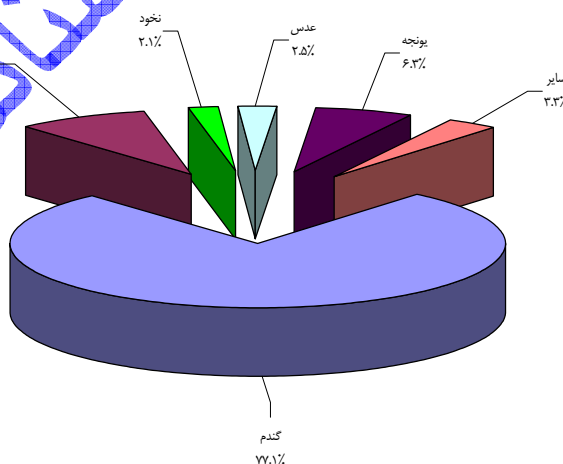

مأخذ: سازمان جهاد کشاورزی استان زنجان، گزارش عملکرد، سال‌های ۸۴ تا ۱۳۷۹.

جدول شماره‌ی ۱۹۸ - سطح زیر کشت محصولات دائمی شهرستان خدابنده به تفکیک محصولات عمده

(هکتار - درصد)

درختان غیر مثمر		گردو		سیب		انگور		شرح
مساحت	سهم	مساحت	سهم	مساحت	سهم	مساحت	سهم	
۲۵۳۰	۴۳,۶	۲۵۸	۴,۴	۳۹۴	۶,۸	۱۹۳۰	۳۳,۲	۱۳۷۸-۷۹
۲۶۳۰	۴۲,۰	۴۳۸	۷,۰	۴۹۴	۷,۹	۱۹۵۱	۳۱,۱	۱۳۷۹-۸۰
۲۶۳۳	۴۰,۱	۵۵۱	۸,۴	۵۶۰	۸,۵	۱۹۸۳	۳۰,۲	۱۳۸۰-۸۱
۱۵۹۰	۲۷,۱	۷۱۶	۱۲,۲	۶۲۰	۱۰,۶	۲۰۱۶	۳۴,۴	۱۳۸۱-۸۲
۱۵۹۰	۲۶,۳	۷۸۶	۱۳,۰	۶۶۰	۱۰,۹	۲۰۲۶	۳۳,۵	۱۳۸۲-۸۳
۱۷۵۵	۲۶,۹	۸۴۶	۱۳,۰	۷۴۰	۱۱,۳	۲۰۹۰	۳۲,۰	۱۳۸۳-۸۴
	۳۴,۳		۹,۷		۹,۳		۳۲,۴	متوسط دوره

مأخذ: سازمان جهاد کشاورزی استان زنجان، گزارش عملکرد، سال‌های ۸۴ - ۱۳۷۹.

نمودار شماره‌ی ۱۲۷ - سهم محصولات عمده از سطح زیر کشت محصولات دائمی شهرستان خدابنده

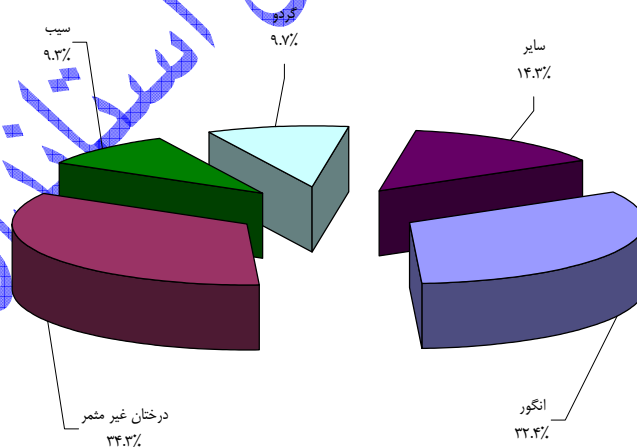

مأخذ: سازمان جهاد کشاورزی استان زنجان، گزارش عملکرد، سال‌های ۸۴ تا ۱۳۷۹.

## نقشه شماره ۴ - کاربری اراضی شهرستان خدابنده

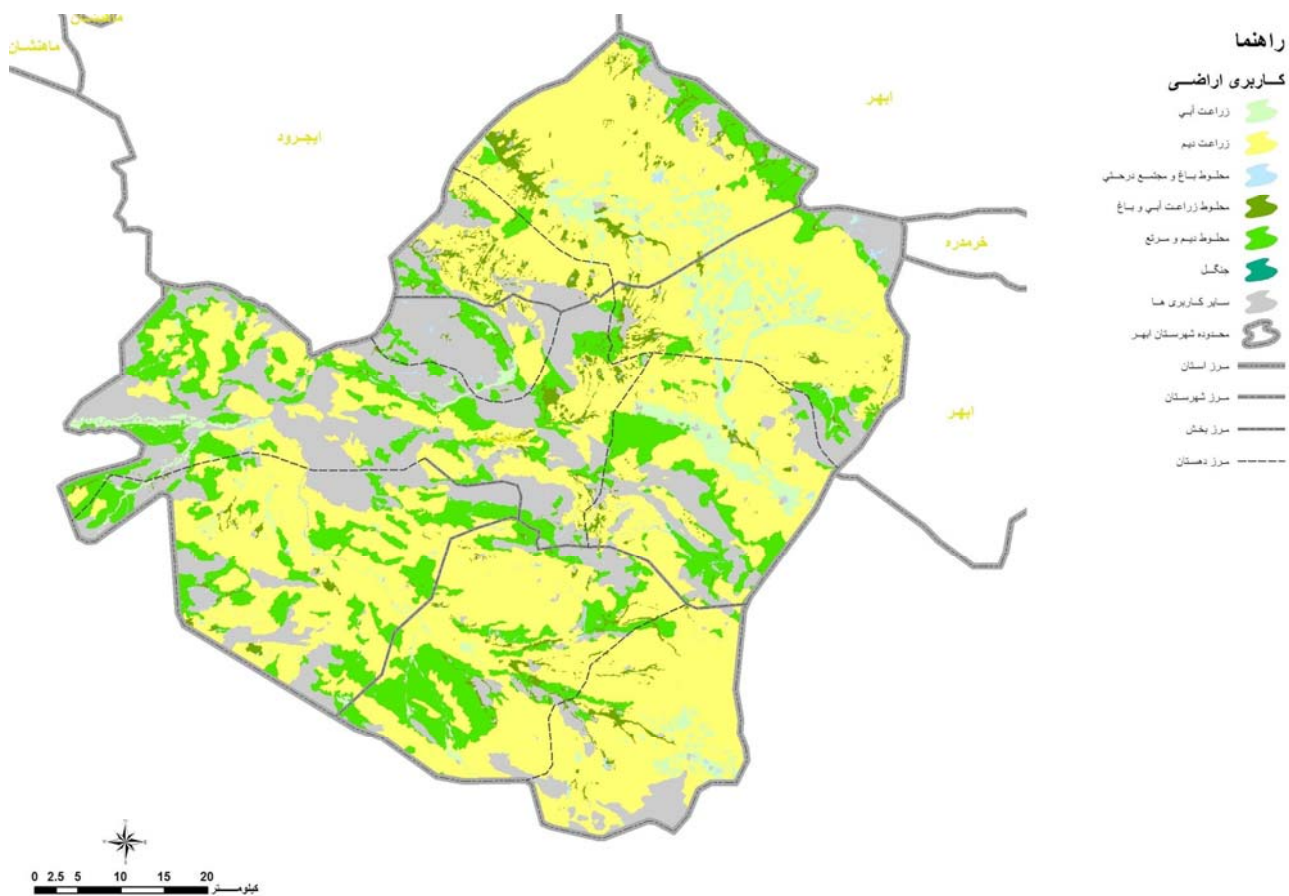

مأخذ: محاسبات مشاور، ۱۳۸۶.

استاندارداری زنجان

- شهرستان خرمدره

شهرستان خرمدره در جنوب غرب استان زنجان، واقع شده است. این شهرستان با مساحت ۴۰۷ کیلومترمربع، ۱/۸ درصد از مساحت کل استان را به خود اختصاص داده و کوچکترین شهرستان استان می باشد. متوسط سهم شهرستان خرمدره از اراضی کشاورزی استان طی دوره‌ی ۸۴-۱۳۷۹، به طور متوسط ۲/۴ درصد بوده است که نشان دهنده‌ی بالا بودن درصد کاربری اراضی کشاورزی شهرستان نسبت به متوسط استان است. جدول شماره‌ی ۱۹۹، درصد کاربری اراضی کشاورزی شهرستان را نشان می دهد. همانطوری که مشخص است متوسط کاربری این شهرستان در دوره‌ی مذکور به طور متوسط ۳۲/۲ درصد بوده که بیش تر از متوسط استان و متوسط کشوری بوده است.

جدول شماره‌ی ۱۹۹- سطح زیر کشت و درصد کاربری اراضی شهرستان خرمدره و مقایسه‌ی آن با استان زنجان و کشور (هکتار- درصد)

درصد کاربری کشور	درصد کاربری استان	شهرستان خرمدره		شرح
		درصد کاربری	سطح زیر کشت	
۷,۴۹	۲۳,۰	۳۱,۳	۱۲۷۲۶	۱۳۷۸-۷۹
۷,۸۹	۲۲,۲	۳۱,۴	۱۲۷۹۹	۱۳۷۹-۸۰
۸,۸۷	۳۱,۱	۳۳,۲	۱۳۵۲۴	۱۳۸۰-۸۱
۸,۹۳	۲۶,۲	۲۷,۵	۱۱۱۸۹	۱۳۸۱-۸۲
۹,۱۵	۲۴,۷	۳۵,۲	۱۴۳۲۱	۱۳۸۲-۸۳
۹,۶۱	۲۳,۴	۳۴,۵	۱۴۰۶۱	۱۳۸۳-۸۴
۸,۷	۲۵,۱	۳۲,۲	--	متوسط دوره

مأخذ: ۱- وزارت جهاد کشاورزی، آمار نامه کشاورزی، سال‌های ۸۴ - ۱۳۷۹.

۲- سازمان جهاد کشاورزی استان زنجان، گزارش عملکرد، سال‌های ۸۴ - ۱۳۷۹.

در دوره‌ی زراعی ۸۴-۱۳۷۹، حدود ۷۱/۶ درصد از اراضی کشاورزی شهرستان خرمدره به کشت محصولات سالانه و ۲۸/۴ درصد آن به محصولات دائمی اختصاص یافته است. از کل اراضی کشاورزی این شهرستان ۴۷/۶ درصد زراعی آبی ۲۸/۴ درصد باغی و ۲۳/۹ درصد به صورت دیم کشت می گردد. اگر چه سهم اراضی آبی و باغها در این شهرستان بالاست و این یک مزیت و نقطه‌ی قوت برای کشاورزی منطقه مزبور تلقی می شود، ولی به دلیل پایین بودن مساحت کل شهرستان، سهم آن در کل کشاورزی استان خیلی نمی تواند تأثیرگذار باشد.

جدول شماره‌ی ۲۰۰- اراضی زیر کشت شهرستان خرمدره به تفکیک محصولات سالانه و دائمی (هزار هکتار - درصد)

جمع کل	محصولات دائمی		محصولات سالانه						شرح
	سهام	سطح زیر کشت	جمع		دیم		آبی		
			سهام	سطح زیر کشت	سهام	سطح زیر کشت	سهام	سطح زیر کشت	
۱۲۷۲۵,۵	۲۶,۱	۳۳۲۱,۵	۷۳,۹	۹۴۰۴	۱۹,۰	۲۴۲۳	۵۴,۹	۶۹۸۱	۱۳۷۸-۷۹
۱۲۷۹۹	۲۷,۵	۳۵۲۰	۷۲,۵	۹۲۷۹	۲۲,۴	۲۸۶۸	۵۰,۱	۶۴۱۱	۱۳۷۹-۸۰
۱۳۵۲۴	۲۷,۰	۳۶۵۰	۷۳,۰	۹۸۷۴	۲۵,۰	۳۳۷۸	۴۸,۰	۶۴۹۶	۱۳۸۰-۸۱
۱۱۱۸۹	۳۳,۶	۳۷۵۹	۶۶,۴	۷۴۳۰	۲۱,۵	۲۴۰۶	۴۴,۹	۵۰۲۴	۱۳۸۱-۸۲
۱۴۳۲۱,۵	۲۷,۱	۳۸۷۶,۵	۷۲,۹	۱۰۴۴۵	۲۷,۸	۳۹۸۷	۴۵,۱	۶۴۵۸	۱۳۸۲-۸۳
۱۴۰۶۰	۲۹,۳	۴۱۱۳	۷۰,۷	۹۹۴۷	۲۷,۹	۳۹۲۶	۴۲,۸	۶۰۲۱	۱۳۸۳-۸۴
---	۲۸,۴	---	۷۱,۶	---	۲۳,۹	---	۴۷,۶	---	متوسط دوره

مأخذ: سازمان جهاد کشاورزی استان زنجان، گزارش عملکرد، سال‌های ۸۴ - ۱۳۷۹.

جدول شماره‌ی ۲۰۱، سطح زیر کشت محصولات سالانه عمده شهرستان خرمدره را نشان می‌دهد. در بین محصولات سالانه این شهرستان گندم با ۴۵/۴ درصد بیش‌ترین سطح زیر کشت را به خود اختصاص داده و لوبیا، یونجه و جو به ترتیب با ۲۶/۲ درصد، ۹/۷ درصد و ۸/۴ درصد در رتبه‌های بعدی قرار گرفته‌اند. این پنج محصول در مجموع حدود ۹۰ درصد از سطح زیر کشت محصولات زراعی را به خود اختصاص داده‌اند.

در جدول شماره‌ی ۲۰۲، سطح زیر کشت محصولات دائمی شهرستان خرمدره در دوره‌ی ۸۴-۱۳۷۹، نشان داده شده است. بین محصولات دائمی، انگور، درختان غیرمثمر و سیب دارای بالاترین سطح زیر کشت هستند و به ترتیب ۶۵ درصد، ۹ درصد و ۸/۲ درصد از سطح باغ‌های شهرستان خرمدره را به خود اختصاص داده‌اند. سه محصول مذکور حدود ۸۲/۲ درصد از سطح باغ‌های شهرستان خرمدره را دارا هستند.



جدول شماره‌ی ۲۰۱- سطح زیر کشت محصولات سالانه شهرستان خرمدره به تفکیک محصولات عمده

(هکتار - درصد)

شرح	گندم		جو		لوبیا		یونجه	
	مساحت	سهام	مساحت	سهام	مساحت	سهام	مساحت	سهام
۱۳۷۸-۷۹	۳۲۸۰	۳۴,۹	۵۹۵	۶,۳	۳۹۴۹	۴۲,۰	۱۰۵۵	۱۱,۲
۱۳۷۹-۸۰	۴۴۴۴	۴۷,۹	۵۲۱	۵,۶	۲۹۶۲	۳۱,۹	۶۳۸	۶,۹
۱۳۸۰-۸۱	۴۴۸۳	۴۳,۴	۱۰۵۶	۱۰,۷	۲۴۶۵	۲۵,۰	۱۱۱۰	۱۱,۲
۱۳۸۱-۸۲	۳۳۶۱	۴۵,۲	۶۹۵	۹,۴	۱۳۶۷	۱۸,۴	۱۱۰۱	۱۴,۸
۱۳۸۲-۸۳	۴۶۹۴	۴۴,۹	۹۰۶	۸,۷	۱۹۵۵	۱۸,۷	۱۱۴۱	۱۰,۹
۱۳۸۳-۸۴	۵۵۸۷	۵۶,۲	۹۵۶	۹,۶	۲۱۰۰	۲۱,۱	۳۱۸	۳,۲
متوسط دوره	---	۴۵,۴	---	۸,۴	---	۲۶,۲	---	۹,۷

مأخذ: سازمان جهاد کشاورزی استان زنجان، گزارش عملکرد سال‌های ۸۴ - ۱۳۷۹.

نمودار شماره‌ی ۱۲۸- سهم محصولات عمده زراعی از سطح زیر کشت محصولات سالانه شهرستان خرمدره

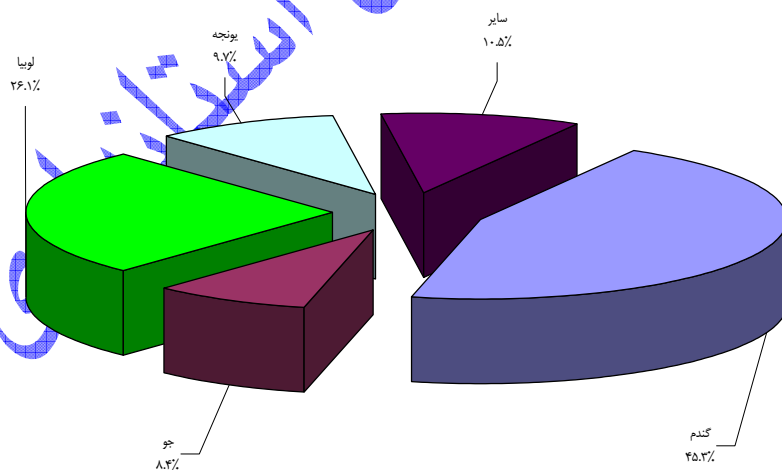

مأخذ: سازمان جهاد کشاورزی استان زنجان، گزارش عملکرد سال‌های ۸۴ - ۱۳۷۹.

جدول شماره‌ی ۲۰۲- سطح زیر کشت محصولات دائمی شهرستان خرمدره به تفکیک محصولات عمده

(هکتار - درصد)

سیب		درختان غیر متمر		انگور		شرح
سهام	مساحت	سهام	مساحت	سهام	مساحت	
۶,۶	۲۱۹	۸,۶	۲۸۷	۶۸,۰	۲۲۶۰	۱۳۷۸-۷۹
۷,۵	۲۶۴	۹,۳	۳۲۷	۶۷,۱	۲۳۶۲	۱۳۷۹-۸۰
۸,۵	۳۱۱	۹,۳	۳۴۰	۶۵,۶	۲۳۹۵	۱۳۸۰-۸۱
۸,۹	۳۳۶	۷,۲	۲۷۰	۶۵,۶	۲۴۶۵	۱۳۸۱-۸۲
۸,۸	۳۴۲	۷,۰	۲۷۰	۶۴,۴	۲۴۹۵	۱۳۸۲-۸۳
۸,۸	۳۶۲	۱۲,۶	۵۱۷	۵۹,۲	۲۴۴۴	۱۳۸۳-۸۴
۸,۲	---	۹,۰	---	۶۵,۰	---	متوسط دوره

مأخذ: سازمان جهاد کشاورزی استان زنجان، گزارش عملکرد سال‌های ۸۴ - ۱۳۷۹.

نمودار شماره‌ی ۱۲۹- سهم محصولات عمده از سطح زیر کشت محصولات دائمی شهرستان خرمدره

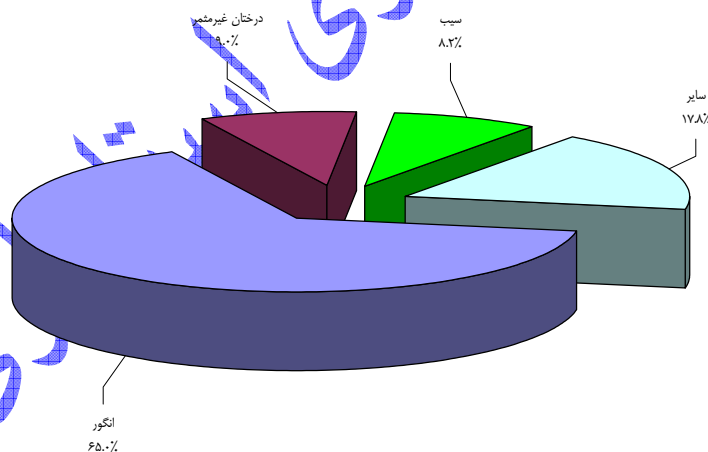

مأخذ: سازمان جهاد کشاورزی استان زنجان، گزارش عملکرد سال‌های ۸۴ - ۱۳۷۹.

## نقشه شماره ۵- کاربری اراضی شهرستان خرمدره

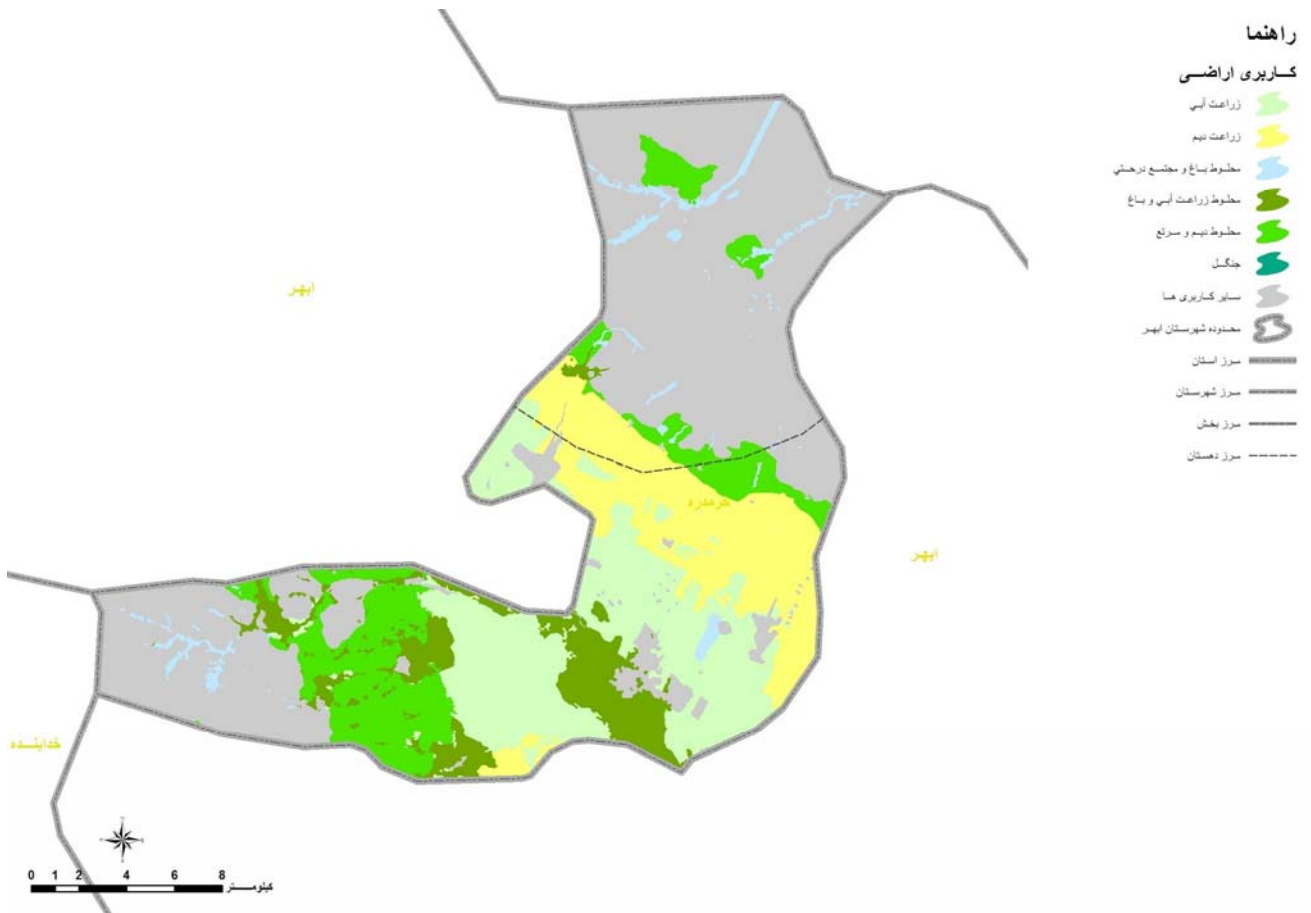

مأخذ: محاسبات مشاور، ۱۳۸۶.

استاندارد زنجبان

## – شهرستان زنجان

شهرستان زنجان وسیع‌ترین شهرستان استان محسوب می‌شود و با مساحت ۶۷۶۳ کیلومترمربع، ۳۰/۵ درصد از مساحت کل استان را به خود اختصاص داده است. متوسط سهم شهرستان زنجان از اراضی کشاورزی استان در دوره‌ی ۸۴-۱۳۷۹ به طور متوسط ۲۵ درصد بوده است که نشان دهنده‌ی پایین بودن درصد کاربری اراضی کشاورزی شهرستان نسبت به متوسط استان است. همانطوری که از جدول زیر مشخص است، درصد کاربری اراضی کشاورزی این شهرستان در دوره‌ی مذکور به طور متوسط ۲۰/۳ درصد بوده که کمتر از متوسط استان و بیش‌تر از متوسط کشوری بوده است.

جدول شماره‌ی ۲۰۳- سطح زیر کشت و درصد کاربری اراضی شهرستان زنجان و مقایسه‌ی آن با استان زنجان و

کشور (هکتار- درصد)

درصد کاربری کشور	درصد کاربری استان	شهرستان زنجان		شرح
		درصد کاربری	سطح زیر کشت	
۷,۴۹	۲۳,۰	۱۵,۲	۱۰۲۵۶۳	۱۳۷۸-۷۹
۷,۸۹	۲۲,۲	۱۴,۶	۹۸۵۱۳	۱۳۷۹-۸۰
۸,۸۷	۳۱,۱	۳۳,۷	۲۲۷۶۸۲	۱۳۸۰-۸۱
۸,۹۳	۲۶,۲	۲۵,۲	۱۷۰۱۳۴	۱۳۸۱-۸۲
۹,۱۵	۲۴,۷	۱۷,۱	۱۱۵۸۹۵	۱۳۸۲-۸۳
۹,۶۱	۲۳,۴	۱۶,۲	۱۰۹۷۰۶	۱۳۸۳-۸۴
۸,۷	۲۵,۱	۲۰,۳	--	متوسط دوره

مأخذ: ۱- وزارت جهاد کشاورزی، آمارنامه کشاورزی سال‌های ۸۴ - ۱۳۷۹.

۲- سازمان جهاد کشاورزی استان زنجان، گزارش عملکرد سال‌های ۸۴ - ۱۳۷۹.

ر دوره‌ی زراعی ۸۴-۱۳۷۹، حدود ۹۲/۴ درصد از اراضی کشاورزی شهرستان زنجان به کشت محصولات سالانه و ۷/۶ درصد آن به محصولات دائمی اختصاص یافته است. از کل اراضی کشاورزی این شهرستان ۱۸/۴ درصد زراعی آبی ۷/۶ درصد باغی و ۷۴ درصد به صورت دیم کشت می‌گردد. همانطوری که ملاحظه می‌گردد، متأسفانه سهم غالبی از اراضی کشاورزی این شهرستان به صورت دیم کشت می‌گردد که به عنوان یک چالش جدی، به ویژه در سال‌هایی که شرایط بارندگی مناسب نیست، می‌باشد.

## جدول شماره‌ی ۲۰۴- اراضی زیر کشت شهرستان زنجان به تفکیک محصولات سالانه و دائمی

(هزار هکتار - درصد)

جمع کل	محصولات دائمی		محصولات سالانه					شرح	
	سه‌م	سطح زیر کشت	جمع		دیم		آبی		
			سه‌م	سطح زیر کشت	سه‌م	سطح زیر کشت	سه‌م		سطح زیر کشت
۶۷۵۴۵	۱۱,۵	۷۷۴۹	۸۸,۵	۵۹۷۹۶	۵۷,۴	۳۸۷۶۵	۳۱,۱	۲۱۰۳۱	۱۳۷۸-۷۹
۹۸۵۱۳	۸,۵	۸۳۷۶	۹۱,۵	۹۰۱۳۷	۷۸,۱	۷۶۹۷۴	۱۳,۴	۱۳۱۶۳	۱۳۷۹-۸۰
۲۲۷۶۸۲	۴,۵	۱۰۲۰۰	۹۵,۵	۲۱۷۴۸۲	۸۵,۷	۱۹۵۰۵۷	۹,۸	۲۲۴۲۵	۱۳۸۰-۸۱
۱۷۰۰۳۵	۵,۱	۸۷۳۳	۹۴,۹	۱۶۱۳۰۲	۸۰,۵	۱۳۶۸۲۹	۱۴,۴	۲۴۴۷۳	۱۳۸۱-۸۲
۱۱۵۸۹۵	۷,۸	۹۰۶۹	۹۲,۲	۱۰۶۸۲۶	۷۱,۹	۸۳۳۱۷	۲۰,۳	۲۳۵۰۹	۱۳۸۲-۸۳
۱۰۹۷۰۶	۸,۳	۹۱۱۲	۹۱,۷	۱۰۰۵۹۴	۷۰,۲	۷۶۹۷۹	۲۱,۵	۲۳۶۱۵	۱۳۸۳-۸۴
--	۷,۶	--	۹۲,۴	--	۷۴,۰	--	۱۸,۴	--	متوسط دوره

مأخذ: سازمان جهاد کشاورزی استان زنجان، گزارش عملکرد سال‌های ۸۴ - ۱۳۷۹.

جدول شماره‌ی ۲۰۵، سطح زیر کشت محصولات سالانه عمده شهرستان زنجان را نشان می‌دهد. در بین محصولات سالانه این شهرستان گندم با ۵۶/۴ درصد بیش‌ترین سطح زیر کشت را به خود اختصاص داده و جو، یونجه، عدس و نخود به ترتیب با ۱۵/۹ درصد، ۹/۰ درصد، ۷,۰ و ۵/۵ درصد در رتبه‌های بعدی قرار گرفته‌اند. این پنج محصول در مجموع حدود ۸۸/۳ درصد از سطح زیر کشت محصولات زراعی شهرستان زنجان را به خود اختصاص داده‌اند.

در جدول شماره‌ی ۲۰۶، سطح زیر کشت محصولات دائمی شهرستان زنجان در دوره‌ی ۸۴-۱۳۷۹، نشان داده شده است. بین محصولات دائمی، درختان غیرمثمر، انگور، سیب، گردو و زردآلو دارای بالاترین سطح زیر کشت هستند و به ترتیب ۲۴/۲ درصد، ۱۹/۸ درصد، ۱۸/۸ درصد، ۱۱/۱ درصد و ۱۰/۳ درصد از سطح باغ‌های شهرستان زنجان را به خود اختصاص داده‌اند. پنج محصول مذکور حدود ۸۴/۲ درصد از سطح باغ‌های شهرستان زنجان را دارا هستند.

جدول شماره‌ی ۲۰۵- سطح زیر کشت محصولات سالانه شهرستان زنجان به تفکیک محصولات عمده

(هکتار - درصد)

شرح	گندم		جو		نخود		عدس		یونجه	
	مساحت	سه‌م	مساحت	سه‌م	مساحت	سه‌م	مساحت	سه‌م	مساحت	سه‌م
۱۳۷۸-۷۹	۳۸۲۲۷	۶۳٫۹	۳۶۳۵	۶٫۱	۱۶۶۲	۲٫۸	۶۲۵	۱٫۰	۱۰۲۲۰	۱۷٫۱
۱۳۷۹-۸۰	۴۷۶۹۹	۵۲٫۹	۸۸۳۷	۹٫۸	۱۱۰۷۸	۱۲٫۳	۱۲۰۴۹	۱۳٫۴	۶۷۹۵	۷٫۵
۱۳۸۰-۸۱	۱۱۶۳۹۰	۵۳٫۵	۶۷۷۰۶	۳۱٫۱	۸۱۳۸	۳٫۷	۹۶۷۰	۴٫۴	۹۰۷۵	۴٫۲
۱۳۸۱-۸۲	۹۴۱۱۸	۵۸٫۳	۲۶۱۹۶	۱۶٫۲	۸۳۴۸	۵٫۲	۱۴۴۳۲	۸٫۹	۹۰۶۹	۵٫۶
۱۳۸۲-۸۳	۵۴۸۳۸	۵۱٫۳	۱۹۰۷۶	۱۷٫۹	۵۹۵۹	۵٫۶	۹۵۱۸	۸٫۹	۹۸۵۹	۹٫۲
۱۳۸۳-۸۴	۵۸۸۷۶	۵۸٫۵	۱۴۶۱۰	۱۴٫۵	۳۶۹۷	۳٫۷	۵۵۰۰	۵٫۵	۱۰۳۷۷	۱۰٫۳
متوسط دوره	---	۵۶٫۴	---	۱۵٫۹	---	۵٫۵	---	۷٫۰	---	۹٫۰

مأخذ: سازمان جهاد کشاورزی استان زنجان، گزارش عملکرد سال‌های ۸۴ - ۱۳۷۹.

نمودار شماره‌ی ۱۳۰- سه‌م محصولات عمده زراعی از سطح زیر کشت محصولات سالانه شهرستان زنجان

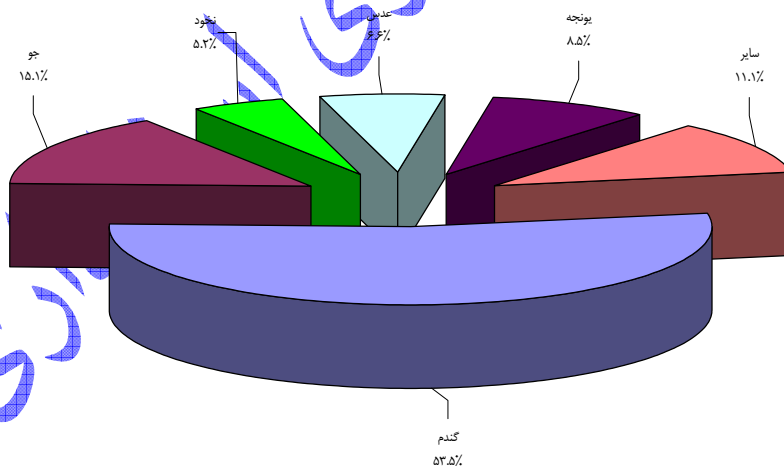

مأخذ: سازمان جهاد کشاورزی استان زنجان، گزارش عملکرد سال‌های ۸۴ - ۱۳۷۹.

جدول شماره‌ی ۲۰۶- سطح زیر کشت محصولات دائمی شهرستان زنجان به تفکیک محصولات عمده

(هکتار - درصد)

شرح	انگور		سیب		گردو		زردآلو		درختان غیر مثمر	
	مساحت	سهام	مساحت	سهام	مساحت	سهام	مساحت	سهام	مساحت	سهام
۱۳۷۸-۷۹	۱۶۱۶	۲۰,۹	۱۰۲۰	۱۳,۲	۴۰۰	۵,۲	۶۰۲	۷,۷۷	۳۰۳۰	۳۹,۱
۱۳۷۹-۸۰	۱۶۳۸	۱۹,۶	۱۲۶۵	۱۵,۱	۵۹۳	۷,۱	۶۵۲	۷,۷۸	۳۰۳۰	۳۶,۲
۱۳۸۰-۸۱	۱۷۹۷	۱۷,۶	۱۷۹۴	۱۷,۶	۱۰۹۱	۱۰,۷	۹۳۶	۹,۱۸	۳۱۹۷	۳۱,۳
۱۳۸۱-۸۲	۱۸۱۶	۲۰,۸	۱۹۵۹	۲۲,۴	۱۲۰۶	۱۳,۸	۱۰۴۶	۱۱,۹۸	۱۲۰۰	۱۳,۷
۱۳۸۲-۸۳	۱۸۲۶	۲۰,۱	۲۰۱۰	۲۲,۲	۱۳۳۹	۱۴,۸	۱۱۱۱	۱۲,۲۵	۱۲۰۰	۱۳,۲
۱۳۸۳-۸۴	۱۸۱۱	۱۹,۹	۲۰۳۰	۲۲,۳	۱۳۸۵	۱۵,۲	۱۱۷۱	۱۲,۸۵	۱۰۵۰	۱۱,۵
متوسط دوره		۱۹,۸		۱۸,۸		۱۱,۱		۱۰,۳		۲۴,۲

مأخذ: سازمان جهاد کشاورزی استان زنجان، گزارش عملکرد سال‌های ۸۴ - ۱۳۷۹.

نمودار شماره‌ی ۱۳۱- سهم محصولات عمده از سطح زیر کشت محصولات دائمی شهرستان زنجان

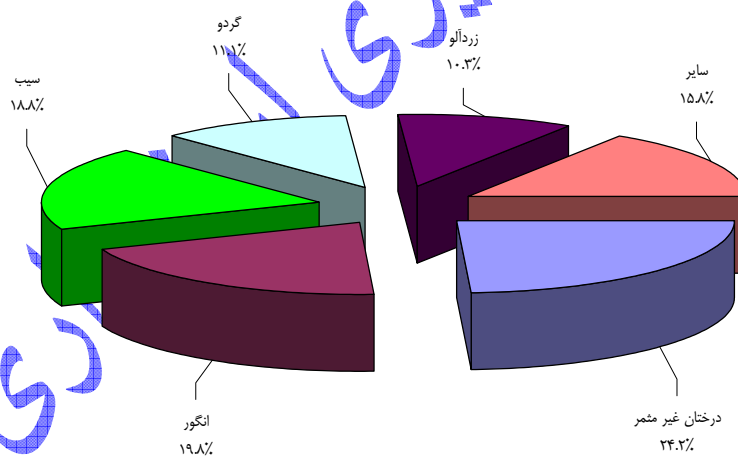

مأخذ: سازمان جهاد کشاورزی استان زنجان، گزارش عملکرد سال‌های ۸۴ - ۱۳۷۹.

## نقشه‌ی شماره‌ی ۶ - کاربری اراضی شهرستان زنجان

راهنما

کاربری اراضی

- زراعت آبی
- زراعت نیم
- مخلوط باغ و مجتمع ترکتی
- مخلوط زراعت آبی و باغ
- مخلوط نیم و سرخ
- جنگل
- سایر کاربری ها
- حدوده شهرستان آبی
- مرز استان
- مرز شهرستان
- مرز بخش
- مرز دهستان

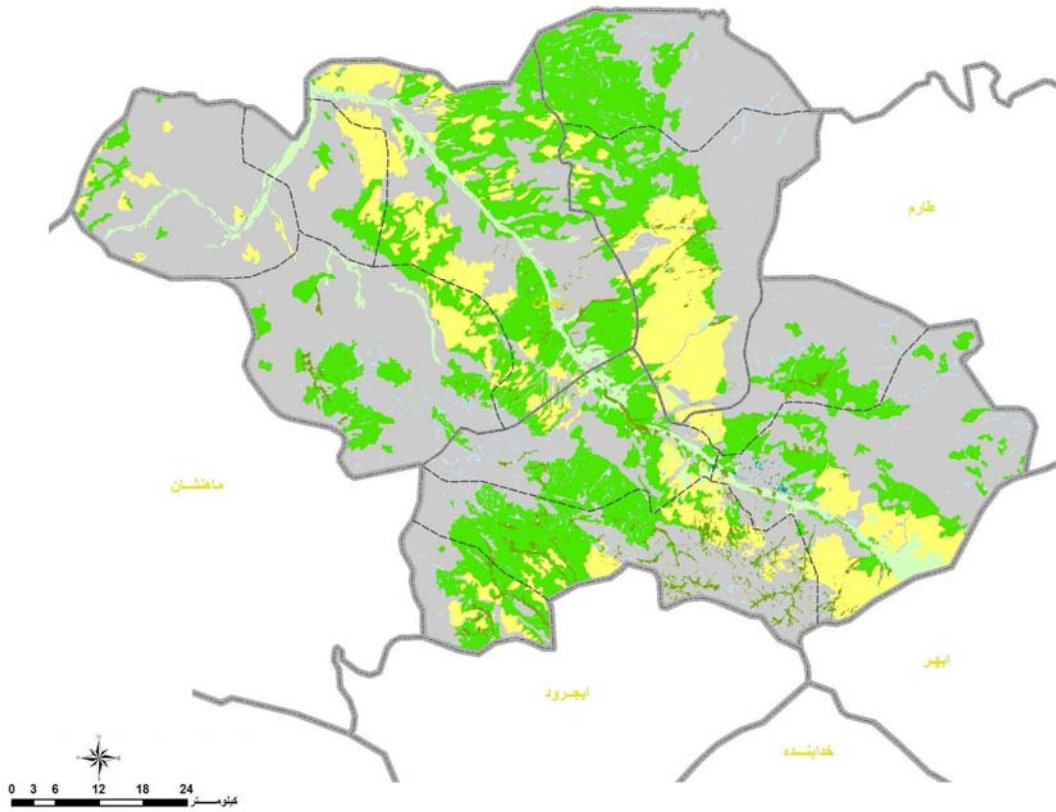

مأخذ: محاسبات مشاور، ۱۳۸۶.

سلطاننژادی زنجان



## – شهرستان طارم

شهرستان طارم در شمال شرق استان زنجان واقع شده و با مساحت ۲۲۳۵ کیلومترمربع، حدود ۱۰/۱ درصد از مساحت کل استان را به خود اختصاص داده است. متوسط سهم شهرستان طارم از اراضی کشاورزی استان در دوره‌ی ۸۴-۱۳۷۹، به طور متوسط ۴/۵ درصد بوده است که نشان دهنده‌ی پایین بودن درصد کاربری اراضی کشاورزی شهرستان نسبت به متوسط استان است. همانطوری که از جدول زیر مشخص است، درصد کاربری اراضی کشاورزی این شهرستان در دوره‌ی مذکور به طور متوسط ۱۱ درصد بوده که کمتر از متوسط استان و بیش‌تر از متوسط کشوری بوده است. اگرچه شهرستان طارم در بین شهرستان‌های استان زنجان کمترین درصد کاربری اراضی کشاورزی را دارد ولی شرایط آب و هوایی و اقلیم خاص حاکم بر این منطقه، موقعیت خاصی را برای این شهرستان فراهم کرده است که نظیر آن حتی در سطح کشور کمتر به چشم می‌خورد.

جدول شماره‌ی ۲۰۷- سطح زیر کشت و درصد کاربری اراضی شهرستان طارم و مقایسه‌ی آن با استان زنجان و کشور

(هکتار- درصد)

درصد کاربری کشور	درصد کاربری استان	شهرستان طارم		شرح
		درصد کاربری	سطح زیر کشت	
۷,۴۹	۲۳,۰	۱۰,۸	۲۴۱۳۲	۱۳۷۸-۷۹
۷,۸۹	۲۲,۲	۱۰,۶	۲۳۶۳۳	۱۳۷۹-۸۰
۸,۸۷	۳۱,۱	۱۰,۵	۲۳۵۶۹	۱۳۸۰-۸۱
۸,۹۳	۲۶,۲	۱۰,۳	۲۳۰۵۶	۱۳۸۱-۸۲
۹,۱۵	۲۴,۷	۱۱,۸	۲۶۳۲۱	۱۳۸۲-۸۳
۹,۶۱	۲۳,۴	۱۲,۰	۲۶۸۹۳	۱۳۸۳-۸۴
۸,۷	۲۵,۱	۱۱,۰	---	متوسط دوره

مأخذ: ۱- وزارت جهاد کشاورزی، آمار نامه کشاورزی سال‌های ۸۴ - ۱۳۷۹.

۲- سازمان جهاد کشاورزی استان زنجان، گزارش عملکرد سال‌های ۸۴ - ۱۳۷۹.

در دوره‌ی زراعی ۸۴-۱۳۷۹، حدود ۵۳/۵ درصد از اراضی کشاورزی شهرستان طارم به کشت محصولات سالانه و ۴۶/۵ درصد آن به محصولات دائمی اختصاص یافته است. از کل اراضی کشاورزی این شهرستان ۴۸/۱۶ درصد زراعی آبی ۴۶/۵ درصد باغی و تنها ۵/۴ درصد به صورت دیم کشت می‌گردد. اگر چه سهم اراضی آبی و باغ‌ها در این شهرستان بالاست و این امر، همراه ویژگی‌های

آب و هوایی منطقه یک مزیت و نقطه‌ی قوت برای کشاورزی شهرستان مزبور تلقی می‌شود ولی شرایط نامناسب راه‌های ارتباطی طارم با مرکز استان و سایر مناطق همجوار یکی از چالش‌های اساسی می‌باشد.

جدول شماره‌ی ۲۰۸- اراضی زیر کشت شهرستان طارم به تفکیک محصولات سالانه و دائمی (هزار هکتار - درصد)

جمع کل	محصولات دائمی		محصولات سالانه						شرح
	سهام	سطح زیر کشت	جمع		دیم		آبی		
			سهام	سطح زیر کشت	سهام	سطح زیر کشت	سهام	سطح زیر کشت	
۲۷۱۳۲	۴۷,۰	۱۲۷۵۲	۵۳,۰	۱۴۳۸۰	۳,۶	۹۸۹	۴۹,۴	۱۳۳۹۱	۱۳۷۸-۷۹
۲۳۶۳۳	۴۲,۸	۱۰۱۱۴	۵۷,۲	۱۳۵۱۹	۲,۳	۵۴۸	۵۴,۹	۱۲۹۷۱	۱۳۷۹-۸۰
۲۳۵۶۹	۴۶,۸	۱۱۰۳۹	۵۳,۲	۱۲۵۳۰	۵,۹	۱۴۰۱	۴۷,۲	۱۱۱۲۹	۱۳۸۰-۸۱
۲۳۰۵۶	۴۹,۱	۱۱۳۲۰	۵۰,۹	۱۱۷۳۶	۵,۰	۱۱۴۸	۴۵,۹	۱۰۵۸۸	۱۳۸۱-۸۲
۲۶۵۹۱,۴	۴۳,۹	۱۱۶۸۲,۴	۵۶,۱	۱۴۹۰۹	۱۰,۳	۲۷۵۲	۴۵,۷	۱۲۱۵۷	۱۳۸۲-۸۳
۲۶۸۹۳	۴۹,۳	۱۳۲۴۵	۵۰,۷	۱۳۶۴۸	۵,۱	۱۳۸۱	۴۵,۶	۱۲۲۶۷	۱۳۸۳-۸۴
--	۴۶,۵	--	۵۳,۵	--	۵,۴	--	۴۸,۱	--	متوسط دوره

مأخذ: سازمان جهاد کشاورزی استان زنجان، گزارش عملکرد سال‌های ۸۴ تا ۱۳۷۹.

به لحاظ شرایط آب و هوایی حاکم بر منطقه‌ی طارم، الگوی کشت و نوع محصولات زیر کشت - اعم از زراعی و باغی - در این شهرستان با سایر مناطق استان متفاوت می‌باشد. همانطوری که از جدول شماره‌ی ۲۰۹ مشخص است، اگر چه گندم بیش‌ترین سطح زیر کشت (۲۲ درصد)، را داراست ولی در مقایسه با سایر شهرستان‌ها به مراتب پایین‌تر است، همچنین بیش از ۴۳ درصد از کل اراضی کشاورزی شهرستان به کشت انواع سبزیجات اختصاص یافته است که در سایر شهرستان‌ها این رقم خیلی کم می‌باشد. به نظر می‌رسد کشت گسترده در این شهرستان کمتر و کشت متراکم بیش‌تر است.

در خصوص سطح زیر کشت محصولات دائمی شهرستان طارم نیز وضعیت خاصی حاکم است. مطابق اطلاعات جدول شماره‌ی ۲۱۰، در دوره‌ی ۸۴-۱۳۷۹ حدود ۷۱/۵ درصد از باغ‌های این شهرستان به کشت زیتون اختصاص دارد که در سایر شهرستان‌ها چنین موردی مشاهده نمی‌گردد. رتبه‌های بعدی به انار با ۷/۹ درصد و درختان غیرمثمر با ۴/۶ درصد، اختصاص دارد.

جدول شماره‌ی ۲۰۹- سطح زیر کشت محصولات سالانه شهرستان طارم به تفکیک محصولات عمده

(هکتار - درصد)

شرح	گندم		جو		شلتوک		سیب زمینی	
	مساحت	سهام	مساحت	سهام	مساحت	سهام	مساحت	سهام
۱۳۷۸-۷۹	۳۴۵۹	۲۴,۱	۱۵۱۵	۱۰,۵	۱۱۳۱	۷,۹	۱۰۲۳	۷,۱
۱۳۷۹-۸۰	۲۷۵۰	۲۰,۳	۱۱۵۷	۸,۶	۵۶۲	۴,۲	۱۵۴۳	۱۱,۴
۱۳۸۰-۸۱	۲۱۶۴	۱۷,۳	۱۹۱۰	۱۵,۲	۱۳۷۰	۱۰,۹	۱۵۴۱	۱۲,۳
۱۳۸۱-۸۲	۲۷۸۶	۲۳,۷	۱۵۳۰	۱۳,۰	۱۰۶۴	۹,۱	۱۱۸۸	۱۰,۱
۱۳۸۲-۸۳	۴۰۰۴	۲۶,۹	۱۷۴۰	۱۱,۷	۶۱۳	۴,۱	۱۱۰۹	۷,۴
۱۳۸۳-۸۴	۲۶۷۷	۱۹,۶	۱۱۸۲	۸,۷	۷۹۷	۵,۸	۹۰۰	۶,۶
متوسط دوره	--	۲۲,۰	--	۱۱,۳	--	۷,۰	--	۹,۲

شرح	پیاز		گوجه فرنگی		سایر سبزیجات	
	مساحت	سهام	مساحت	سهام	مساحت	سهام
۱۳۷۸-۷۹	۱۰۵۸	۷,۴	۱۶۰۵	۱۱,۲	۱۹۷۱	۱۳,۷
۱۳۷۹-۸۰	۱۴۰۰	۱۰,۴	۲۰۰۷	۱۴,۸	۲۱۷۸	۱۶,۱
۱۳۸۰-۸۱	۱۳۸۵	۱۱,۱	۱۵۸۰	۱۲,۶	۱۷۴۸	۱۴,۰
۱۳۸۱-۸۲	۲۱۰	۱,۸	۱۸۸۲	۱۶,۰	۱۳۲۴	۱۱,۳
۱۳۸۲-۸۳	۴۴۱	۳,۰	۱۶۵۱	۱۱,۱	۱۷۴۲	۱۱,۷
۱۳۸۳-۸۴	۳۷۱	۲,۷	۲۰۷۹	۱۵,۲	۲۶۲۸	۱۹,۳
متوسط دوره	--	۶,۰	--	۱۳,۵	--	۱۴,۳

مأخذ: سازمان جهاد کشاورزی استان زنجان، گزارش عملکرد سال‌های ۸۴ - ۱۳۷۹.

نمودار شماره‌ی ۱۳۲- سهم محصولات عمده زراعی از سطح زیر کشت محصولات سالانه شهرستان طارم

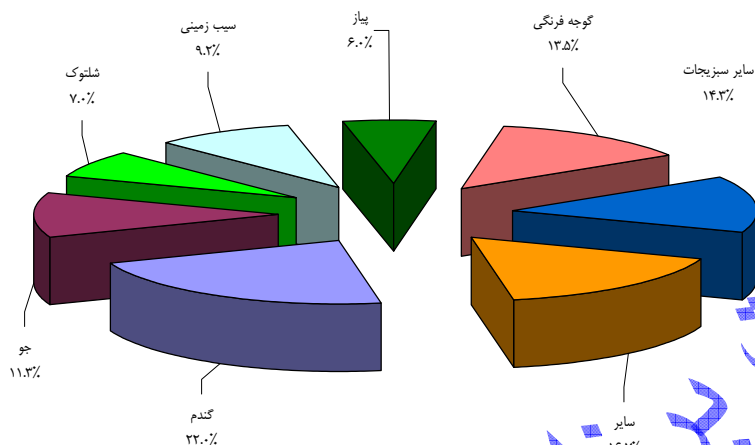

مأخذ: سازمان جهاد کشاورزی استان زنجان، گزارش عملکرد سال‌های ۸۴ - ۱۳۷۹.

جدول شماره‌ی ۲۱۰- سطح زیر کشت محصولات دائمی شهرستان طارم به تفکیک محصولات عمده (هکتار - درصد)

شرح	زیتون		انار		درختان غیر مثمر	
	مساحت	سهم	مساحت	سهم	مساحت	سهم
۱۳۷۸-۷۹	۷۰۱۵	۵۵,۰	۷۸۵	۶,۲	۵۷۵	۴,۵
۱۳۷۹-۸۰	۷۲۳۵	۷۱,۵	۸۳۷	۸,۳	۶۲۶	۶,۲
۱۳۸۰-۸۱	۷۹۳۵	۷۱,۹	۹۱۵	۸,۳	۶۳۰	۵,۷
۱۳۸۱-۸۲	۸۳۷۵	۷۴,۰	۹۴۰	۸,۳	۳۸۰	۳,۴
۱۳۸۲-۸۳	۸۷۳۷	۷۴,۸	۱۰۰۰	۸,۶	۳۸۰	۳,۳
۱۳۸۳-۸۴	۱۰۸۰۰	۸۱,۵	۱۰۵۰	۷,۹	۶۴۰	۴,۸
متوسط دوره	---	۷۱,۵	---	۷,۹	---	۴,۶

مأخذ: سازمان جهاد کشاورزی استان زنجان، گزارش عملکرد سال‌های ۸۴ - ۱۳۷۹.

نمودار شماری ۱۳۳ - سهم محصولات عمده از سطح زیر کشت محصولات دائمی شهرستان طارم

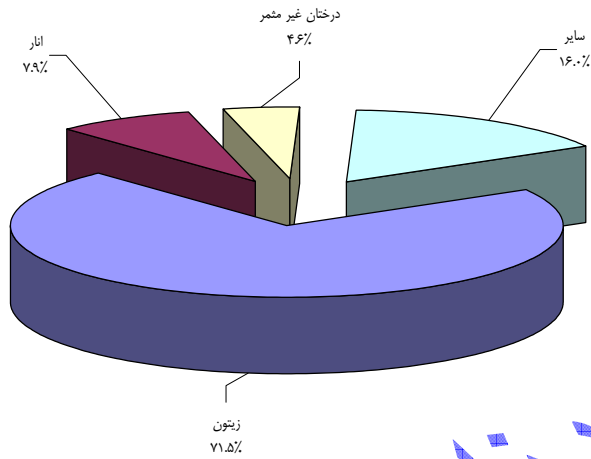

مأخذ: سازمان جهاد کشاورزی استان زنجان، گزارش عملکرد سال‌های ۸۴ - ۱۳۷۹.

نقشه‌ی شماری ۷ - کاربری اراضی شهرستان طارم

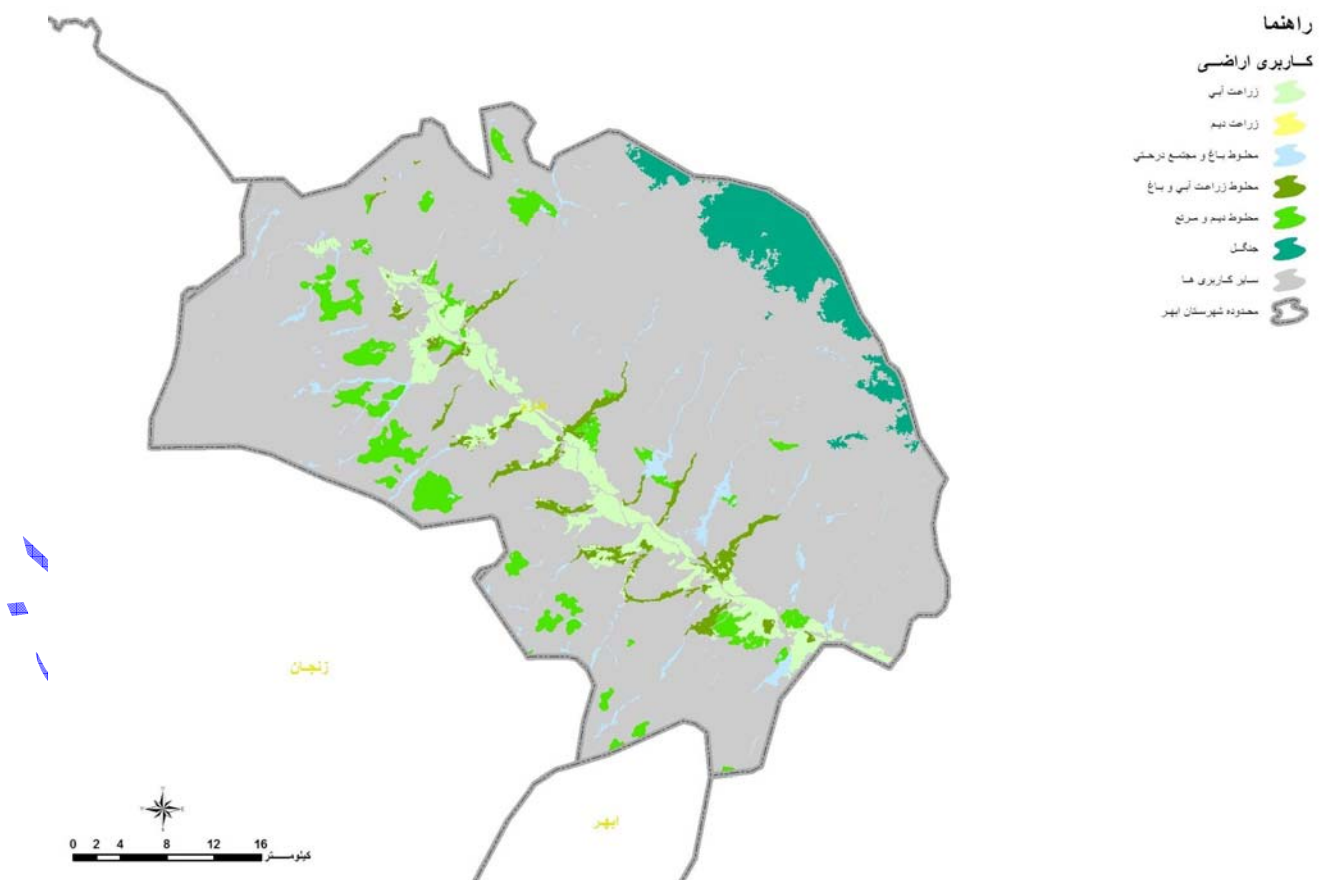

مأخذ: محاسبات مشاور، ۱۳۸۶.

## – شهرستان ماهشان

شهرستان ماهنشان با مساحت ۲۷۸۶ کیلومترمربع، در شمال غرب استان زنجان واقع شده و حدود ۱۲/۶ درصد از مساحت کل استان را به خود اختصاص داده است. متوسط سهم شهرستان ماهنشان از اراضی کشاورزی استان در دوره‌ی ۸۴-۱۳۷۹ به طور متوسط ۹/۰ درصد بوده است که نشان دهنده‌ی پایین بودن درصد کاربری اراضی کشاورزی شهرستان نسبت به متوسط استان است. همانطوری که در جدول زیر مشخص است، درصد کاربری اراضی کشاورزی این شهرستان در دوره‌ی مذکور به طور متوسط ۱۷/۷ درصد بوده که کمتر از متوسط استان و بیش تر از متوسط کشوری بوده است.

جدول شماره‌ی ۲۱۱- سطح زیر کشت و درصد کاربری اراضی شهرستان ماهنشان و مقایسه‌ی آن با استان زنجان و کشور (هکتار - درصد)

درصد کاربری کشور	درصد کاربری استان	شهرستان ماهنشان		شرح
		درصد کاربری	سطح زیر کشت	
۷,۴۹	۲۳,۰	۲۴,۴	۶۷۹۶۴	۱۳۷۸-۷۹
۷,۸۹	۲۲,۲	۲۲,۳	۶۲۰۷۰	۱۳۷۹-۸۰
۸,۸۷	۳۱,۱	۱۳,۵	۳۷۷۲۳	۱۳۸۰-۸۱
۸,۹۳	۲۶,۲	۱۲,۰	۳۳۴۰۱	۱۳۸۱-۸۲
۹,۱۵	۲۴,۷	۱۷,۳	۴۸۱۴۹	۱۳۸۲-۸۳
۹,۶۱	۲۳,۴	۱۶,۶	۴۶۲۱۰	۱۳۸۳-۸۴
۸,۷	۲۵,۱	۱۷,۷	--	متوسط دوره

مأخذ: ۱- وزارت جهاد کشاورزی، آمارنامه‌ی کشاورزی سال‌های ۸۴ - ۱۳۷۹.

۲- سازمان جهاد کشاورزی استان زنجان، گزارش عملکرد سال‌های ۸۴ - ۱۳۷۹.

در دوره‌ی زراعی ۸۴-۱۳۷۹، حدود ۹۲ درصد از اراضی کشاورزی شهرستان ماهنشان به کشت محصولات سالانه و ۸ درصد آن به محصولات دائمی اختصاص یافته است. از کل اراضی کشاورزی این شهرستان ۱۶/۵ درصد زراعی آبی ۸ درصد باقی و ۷۵/۵ درصد به صورت دیم کشت می‌باشد. از آنجا که سهم اراضی دیم در این شهرستان بالاست و بیش از سه چهارم اراضی کشاورزی فقط با استفاده از نزولات جوی کشت می‌شود، لذا ریسک ناشی از شرایط نامطلوب جوی نیز بالاست و کشاورزان را با چالش اساسی مواجه کرده است. با وجود این عبور رودخانه قزل اوزن یکی از فرصت‌های مناسب شهرستان ماهنشان تلقی می‌شود که استفاده مطلوب از این موقعیت باید مدنظر قرار گیرد.

## جدول شماره‌ی ۲۱۲- اراضی زیر کشت شهرستان ماهنشان به تفکیک محصولات سالانه و دائمی

(هزار هکتار - درصد)

جمع کل	محصولات دائمی		محصولات سالانه						شرح
	سهم	سطح زیر کشت	جمع		دیم		آبی		
			سهم	سطح زیر کشت	سهم	سطح زیر کشت	سهم	سطح زیر کشت	
۶۷۹۶۴	۵,۷	۳۸۴۹	۹۴,۳	۶۴۱۱۵	۶۹,۰	۴۶۸۹۷	۲۵,۳	۱۷۳۱۸	۱۳۷۸-۷۹
۶۲۰۷۰	۶,۵	۴۰۴۴	۹۳,۵	۵۸۰۲۶	۷۹,۱	۴۹۱۱۳	۱۴,۴	۸۹۱۳	۱۳۷۹-۸۰
۳۷۷۲۳	۹,۴	۳۵۵۰	۹۰,۶	۳۴۱۷۳	۷۹,۶	۳۰۰۲۰	۱۱,۰	۴۱۵۳	۱۳۸۰-۸۱
۳۳۳۹۹,۸	۱۰,۳	۳۴۲۹,۸	۸۹,۷	۲۹۹۷۰	۷۷,۰	۲۵۷۱۲	۱۲,۷	۴۲۵۸	۱۳۸۱-۸۲
۴۷۸۷۵,۳	۷,۵	۳۵۷۱,۳	۹۲,۵	۴۴۳۰۴	۷۵,۴	۳۶۱۱۱	۱۷,۱	۸۱۹۳	۱۳۸۲-۸۳
۴۶۲۱۰	۸,۶	۳۹۶۶	۹۱,۴	۴۲۲۴۴	۷۲,۷	۳۳۶۰۶	۱۸,۷	۸۶۳۸	۱۳۸۳-۸۴
--	۸,۰	--	۹۲,۰	--	۷۵,۵	--	۱۶,۵	--	متوسط دوره

مأخذ: سازمان جهاد کشاورزی استان زنجان، گزارش عملکرد سال‌های ۸۴-۱۳۷۹.

جدول شماره‌ی ۲۱۳، سطح زیر کشت محصولات سالانه عمده شهرستان ماهنشان را نشان می‌دهد. در بین محصولات سالانه این شهرستان گندم با ۶۶/۲ درصد بیش‌ترین سطح زیر کشت را به خود اختصاص داده و جو، نخود، یونجه و عدس به ترتیب با ۱۱/۸ درصد، ۸/۶ درصد، ۷/۵ درصد و ۲/۹ درصد در رتبه‌های بعدی قرار گرفته‌اند. این پنج محصول در مجموع ۹۷ درصد از سطح زیر کشت محصولات زراعی را به خود اختصاص داده‌اند. در دوره‌ی ۸۴-۱۳۷۹ حدود ۸۷ درصد از اراضی زراعی شهرستان ماهنشان به کشت سه محصول گندم، جو و نخود، اختصاص یافته است.

در جدول شماره‌ی ۲۱۴، سطح زیر کشت محصولات دائمی شهرستان ماهنشان در دوره‌ی ۸۴-۱۳۷۹ نشان داده شده است. بین محصولات، دائمی، انگور، زردآلو، سیب، درختان غیرمثمر و گردو دارای بالاترین سطح زیر کشت هستند و به ترتیب ۲۴/۸ درصد، ۲۰/۴ درصد، ۱۶/۶ درصد، ۱۴/۴ درصد و ۹/۸ درصد از سطح باغ‌های شهرستان ماهنشان را به خود اختصاص داده‌اند. پنج محصول مذکور حدود ۸۶ درصد از سطح باغ‌های شهرستان ماهنشان را دارا هستند.

جدول شماره‌ی ۲۱۳- سطح زیر کشت محصولات سالانه شهرستان ماهشان به تفکیک محصولات عمده

(هکتار - درصد)

شرح	گندم		جو		نخود		عدس		یونجه	
	مساحت	سهم	مساحت	سهم	مساحت	سهم	مساحت	سهم	مساحت	سهم
۱۳۷۸-۷۹	۳۶۲۴۶	۵۶,۵	۹۴۶۹	۱۴,۸	۵۴۸۵	۸,۶	۲۱۲۶	۳,۳	۸۲۳۸	۱۲,۸
۱۳۷۹-۸۰	۳۶۳۹۷	۶۲,۷	۸۶۸۷	۱۵,۰	۶۰۱۰	۱۰,۴	۱۷۱۴	۳,۰	۲۳۱۵	۴,۰
۱۳۸۰-۸۱	۲۰۸۸۷	۶۱,۱	۳۲۰۰	۹,۴	۶۱۱۲	۱۷,۹	۲۰۳۳	۵,۹	۱۴۱۴	۴,۱
۱۳۸۱-۸۲	۲۱۷۹۴	۷۲,۷	۱۹۱۹	۶,۴	۲۸۴۹	۹,۵	۸۲۶	۲,۸	۱۷۳۵	۵,۸
۱۳۸۲-۸۳	۳۳۸۸۵	۷۶,۵	۳۸۷۴	۸,۷	۱۱۲۴	۲,۵	۶۳۶	۱,۴	۳۹۲۳	۸,۹
۱۳۸۳-۸۴	۲۸۵۸۸	۶۷,۷	۶۹۶۰	۱۶,۵	۱۲۱۵	۲,۹	۵۱۶	۱,۲	۴۰۰۰	۹,۵
متوسط دوره		۶۶,۲		۱۱,۸		۸,۶		۲,۹		۷,۵

مأخذ: سازمان جهاد کشاورزی استان زنجان، گزارش عملکرد سال‌های ۸۴ تا ۱۳۷۹.

نمودار شماره‌ی ۱۳۴- سهم محصولات عمده‌ی زراعی از سطح زیر کشت محصولات سالانه شهرستان ماهشان

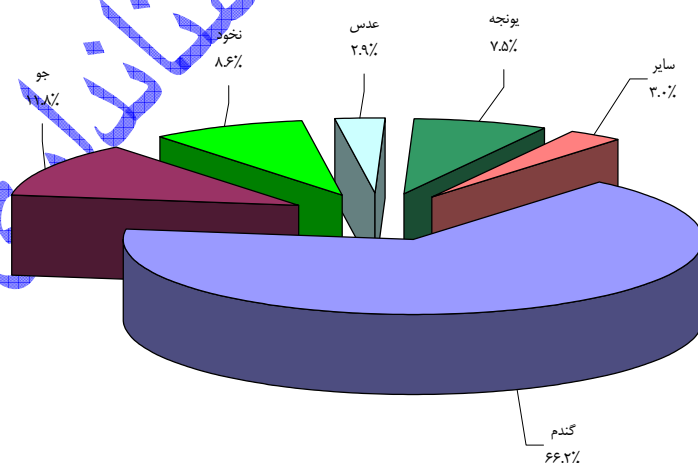

مأخذ: سازمان جهاد کشاورزی استان زنجان، گزارش عملکرد سال‌های ۸۴ تا ۱۳۷۹.



## جدول شماره‌ی ۲۱۴- سطح زیر کشت محصولات دائمی شهرستان ماهشان به تفکیک محصولات عمده

(هکتار - درصد)

شرح	انگور		سیب		زردآلو		گردو		درختان غیر مثمر	
	مساحت	سه‌م	مساحت	سه‌م	مساحت	سه‌م	مساحت	سه‌م	مساحت	سه‌م
۱۳۷۸-۷۹	۱۰۳۰	۲۶,۸	۶۲۸	۱۶,۳	۵۴۲	۱۴,۱	۳۴۹	۹,۱	۸۰۴	۲۰,۹
۱۳۷۹-۸۰	۱۰۴۱	۲۵,۷	۶۲۸	۱۵,۵	۶۵۶	۱۶,۲	۴۲۱	۱۰,۴	۸۱۱	۲۰,۱
۱۳۸۰-۸۱	۹۰۶	۲۵,۵	۵۴۵	۱۵,۴	۶۶۳	۱۸,۷	۳۰۸	۸,۷	۶۸۰	۱۹,۲
۱۳۸۱-۸۲	۹۱۵	۲۶,۷	۵۸۰	۱۶,۹	۷۸۳	۲۲,۸	۳۴۸	۱۰,۱	۳۰۳	۸,۸
۱۳۸۲-۸۳	۸۴۰	۲۳,۵	۶۱۵	۱۷,۲	۸۷۱	۲۴,۴	۳۷۸	۱۰,۶	۳۰۳	۸,۵
۱۳۸۳-۸۴	۸۲۲	۲۰,۷	۷۱۵	۱۸,۰	۱۰۳۰	۲۶,۰	۳۹۵	۱۰,۰	۳۵۵	۹,۰
متوسط دوره	---	۲۴,۸	---	۱۶,۶	---	۲۰,۴	---	۹,۸	---	۱۴,۴

مأخذ: سازمان جهاد کشاورزی استان زنجان، گزارش عملکرد سال‌های ۸۴ - ۱۳۷۹.

## نمودار شماره‌ی ۱۳۵- سه‌م محصولات عمده از سطح زیر کشت محصولات دائمی شهرستان ماهشان

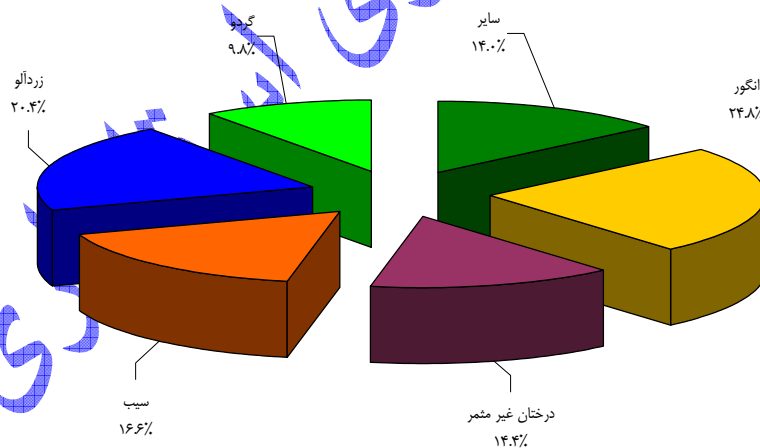

مأخذ: سازمان جهاد کشاورزی استان زنجان، گزارش عملکرد سال‌های ۸۴ تا ۱۳۷۹.

## نقشه‌ی شماره‌ی ۸- کاربری اراضی شهرستان ماهشان

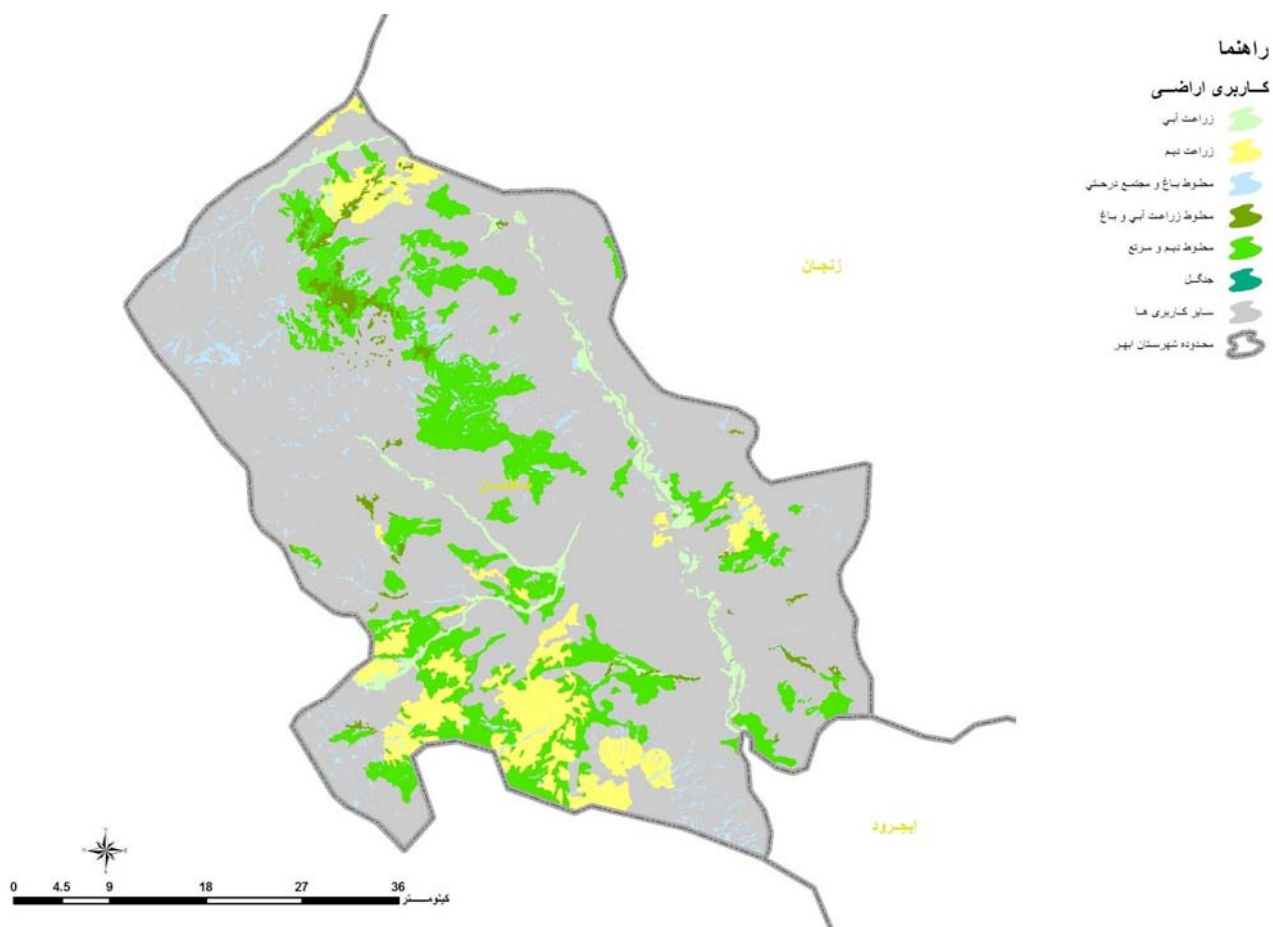

مأخذ: محاسبات مشاور، ۱۳۸۶.

معاونت‌های زمین‌شناسی

## وضعیت دامپروری استان

استان زنجان به لحاظ برخورداری از ۶۶۵/۷ هزار هکتار مراتع خوب و متوسط<sup>۱</sup> و تولید سالانه حدود ۲۰۰ هزار تن نباتات علوفه‌ای و... دارای شرایط مناسب برای انجام فعالیت‌های دامپروری و دامداری است. گسترش فعالیت‌های این زیربخش ضمن ایجاد اشتغال برای نیروی کار فعال استان (به ویژه در نقاط روستایی)، می‌تواند درآمدزایی مناسبی برای کشاورزان به دنبال داشته باشد. اگر چه در حال حاضر میزان تولید گوشت قرمز در استان مازاد بر مصرف آن است لیکن از آنجا که کشور واردکننده این محصول می‌باشد، تداوم و استمرار افزایش تولید فرآورده‌های دامی به ویژه گوشت قرمز در استان ضروری به نظر می‌رسد.

جدول شماره‌ی ۲۱۵، جمعیت دامی استان زنجان را در دوره‌ی ۸۴-۱۳۷۶ نشان می‌دهد. همانطوری که ملاحظه می‌گردد، تعداد دام‌های سبک نظیر گوسفند و بز از سال ۱۳۷۶ به بعد رو به کاهش بوده و تا سال ۱۳۷۸، این روند ادامه داشته است. طی سال‌های ۸۴-۱۳۷۸، تعداد این دام‌ها تثبیت شده است. در مورد تعداد گاو و گوساله‌ی بومی و تک سمیان نیز چنین وضعی حاکم بوده است. لیکن جمعیت گاو گوساله اصیل در استان به طور متوسط سالانه ۷/۴ درصد افزایش یافته و از ۱۰/۷ هزار رأس در ابتدای دوره به ۱۹ هزار رأس در پایان دوره رسیده است. در همین مدت، جمعیت گاو و گوساله دو رگ با رشدی معادل ۹/۱ درصد در هر سال از ۱۷/۴ هزار رأس به حدود ۳۵ هزار رأس رسیده است.

جدول شماره‌ی ۲۱۵- جمعیت دامی استان زنجان (هزار رأس)

جمع کل	سایر دام‌ها <sup>۲</sup>	گاو و گوساله				بز و بزغاله	گوسفند و بره	شرح
		جمع	اصیل	دو رگ	بومی			
۱۸۷۶,۲	۹۱,۳	۱۷۵,۹	۱۰,۷	۱۷,۴	۱۴۷,۸	۳۸۵,۹	۱۲۲۳,۰	۱۳۷۶
۱۸۷۵,۹	۹۰,۰	۱۷۴,۰	۱۱,۶	۱۸,۹	۱۴۳,۵	۳۸۵,۹	۱۲۲۶,۰	۱۳۷۷
۱۵۳۱,۸	۴۷,۵	۲۲۳,۶	۱۴,۱	۲۶,۲	۱۸۲,۲	۱۷۷,۵	۱۰۸۴,۲	۱۳۷۸
۱۵۳۷,۸	۴۷,۵	۲۲۸,۵	۱۴,۷	۲۷,۳	۱۸۶,۶	۱۷۷,۵	۱۰۸۴,۲	۱۳۷۹
۱۵۰۱,۰	۴۷,۰	۱۹۴,۶	۱۵,۰	۲۵,۱	۱۵۴,۵	۱۷۵,۱	۱۰۸۴,۲	۱۳۸۰
۱۵۰۳,۹	۴۷,۰	۱۹۷,۵	۱۶,۰	۲۶,۹	۱۵۴,۵	۱۷۵,۱	۱۰۸۴,۲	۱۳۸۱
۱۵۰۶,۷	۴۷,۰	۲۰۰,۳	۱۷,۰	۲۸,۸	۱۵۴,۵	۱۷۵,۱	۱۰۸۴,۲	۱۳۸۲
۱۵۱۱,۹	۴۷,۰	۲۰۵,۵	۱۸,۰	۳۳,۰	۱۵۴,۵	۱۷۵,۱	۱۰۸۴,۲	۱۳۸۳
۱۵۱۴,۹	۴۷,۰	۲۰۸,۵	۱۹,۰	۳۵,۰	۱۵۴,۵	۱۷۵,۱	۱۰۸۴,۲	۱۳۸۴

مأخذ: ۱- سازمان جهاد کشاورزی استان زنجان، گزارش عملکرد سال‌های ۸۴ - ۱۳۷۹.

۲- سازمان جهاد کشاورزی استان زنجان، معاونت امور دام، ۱۳۸۶.

۱. وزارت جهاد کشاورزی، آمارنامه‌ی کشاورزی سال ۱۳۸۳، جلد دوم.

۲. منظور از سایر دام‌ها گاومیش، شتر، تک سمیان و ... می‌باشد.

از آنجا که نوع دامها یکسان نیست، بررسی تعداد دامهای استان برحسب رأس صحیح به نظر نمی‌رسد، لذا جهت بررسی روند تعداد کل دام در استان طی دوره‌ی مورد مطالعه از «واحد دامی» به جای رأس استفاده خواهد شد. جهت تبدیل رأس به «واحد دامی»، ضرایب مشخص برای انواع دامها به کار می‌رود که در جدول شماره‌ی ۲۱۶، این ضرایب مشخص است.

پس از محاسبه‌ی جمعیت انواع دامهای استان برحسب «واحد دامی»، آمار و اطلاعات آن در جدول شماره‌ی ۲۱۷، به تفکیک انواع دامها ارائه گردیده است. همچنین متوسط سهم هر یک از دامها از کل جمعیت دامی استان در دوره‌ی ۸۴-۱۳۷۶ در نمودار شماره‌ی ۱۳۶، نشان داده شده است. همانطوری که از جدول و نمودار مذکور مشخص است «گوسفند بره» با ۴۵/۶ درصد بیش‌ترین و گاو اصیل با ۵/۹ درصد کمترین سهم را در جمعیت دامی استان داشته‌اند. جمعیت «گاو و گوساله بومی»، با بیش از ۲۶ درصد سهم از جمعیت دامی استان در رتبه‌ی دوم قرار گرفته است.

جدول شماره‌ی ۲۱۶- ضرایب تبدیل هر رأس از انواع دامها به واحد دامی

نوع دام	گوسفند و بره	بز و بزغاله	گاو بومی	گاو دو رگ	گاو اصیل	سایر دامها
ضریب	۱	۰/۷۵	۴	۷	۹/۵	۳/۵

مأخذ: سازمان جهاد کشاورزی استان زنجان، ۱۳۸۶.

جدول شماره‌ی ۲۱۷- جمعیت دامی استان زنجان (هزار واحد دامی)

شرح	گوسفند و بره	بز و بزغاله	گاو و گوساله			سایر دامها	جمع کل
			بومی	دو رگ	اصیل		
۱۳۷۶	۱۲۲۳,۰	۲۸۹,۴	۵۹۱,۲	۱۲۱,۸	۱۰۲,۰	۳۱۹,۶	۲۶۴۷,۰
۱۳۷۷	۱۲۲۶,۰	۲۸۹,۴	۵۷۴,۰	۱۳۲,۶	۱۱۰,۰	۳۱۵,۰	۲۶۴۷,۰
۱۳۷۸	۱۰۸۴,۲	۱۳۳,۱	۷۲۸,۹	۱۸۳,۵	۱۳۴,۲	۱۶۶,۴	۲۴۳۰,۳
۱۳۷۹	۱۰۸۴,۲	۱۳۳,۱	۷۴۶,۴	۱۹۰,۸	۱۳۹,۳	۱۶۶,۴	۲۴۵۰,۱
۱۳۸۰	۱۰۸۴,۲	۱۳۱,۴	۶۱۸,۲	۱۷۵,۵	۱۴۲,۵	۱۶۴,۵	۲۳۱۶,۳
۱۳۸۱	۱۰۸۴,۲	۱۳۱,۴	۶۱۸,۲	۱۸۸,۵	۱۵۲,۰	۱۶۴,۵	۲۳۳۸,۸
۱۳۸۲	۱۰۸۴,۲	۱۳۱,۴	۶۱۸,۲	۲۰۱,۵	۱۶۱,۵	۱۶۴,۵	۲۳۶۱,۳
۱۳۸۳	۱۰۸۴,۲	۱۳۱,۴	۶۱۸,۲	۲۳۱,۰	۱۷۱,۰	۱۶۴,۵	۲۴۰۰,۳
۱۳۸۴	۱۰۸۴,۲	۱۳۱,۴	۶۱۸,۲	۲۴۵,۰	۱۸۰,۵	۱۶۴,۵	۲۴۲۳,۸

مأخذ: ۱- سازمان جهاد کشاورزی استان زنجان، گزارش عملکرد سالهای ۸۴ - ۱۳۷۹.

۲- سازمان جهاد کشاورزی استان زنجان، معاونت امور دام، ۱۳۸۶.

## نمودار شماره‌ی ۱۳۶- متوسط سهم انواع دام از جمعیت دامی کل استان زنجان در دوره‌ی ۸۴-۱۳۷۶

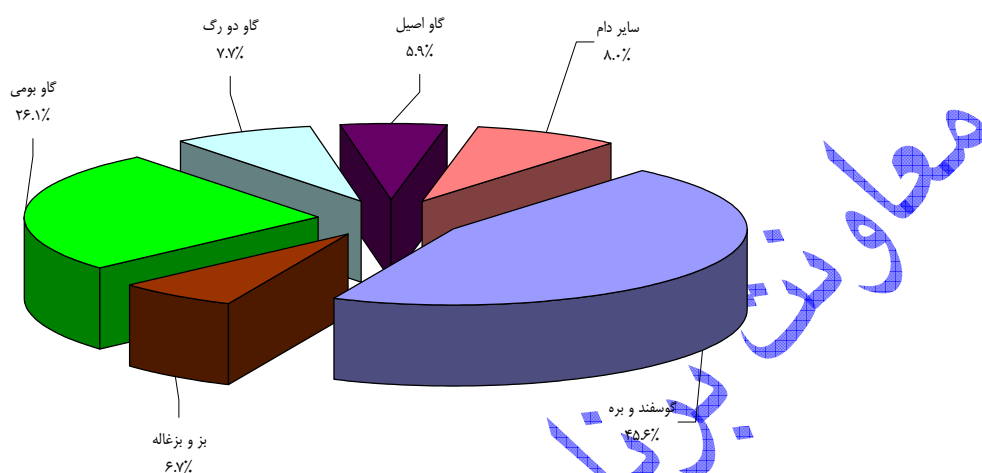

مأخذ: ۱- سازمان جهاد کشاورزی استان زنجان، گزارش عملکرد سال‌های ۸۴ - ۱۳۷۹.

۲- سازمان جهاد کشاورزی استان زنجان، معاونت امور دام، ۱۳۸۶.

براساس اطلاعات جدول شماره‌ی ۲۱۷ و نمودار شماره‌ی ۱۳۷، جمعیت دامی کل استان از سال ۱۳۸۰ تا ۱۳۷۶ روند نزولی داشته و بعد از آن تا سال ۱۳۸۴، دوباره روند صعودی را در پیش گرفته است. دلیل این امر هم همانطوری که از جدول شماره‌ی ۲۱۷ پیدا است کاهش جمعیت دام‌هایی نظیر «گوسفند و بره»، «بز و بزغاله» و «سایر دام‌ها» در دوره‌ی ۷۸-۱۳۷۶ و نیز کاهش جمعیت «گاو و گوساله بومی» در سال‌های ۸۰-۱۳۷۶، است. اگر چه در این سال‌ها جمعیت گاو دورگ و اصیل در استان افزایش یافته ولی این افزایش در حدی نبوده که کاهش جمعیت دام‌های سبک و بومی را جبران نماید. بعد از سال ۱۳۷۸ تعداد دام‌های سبک (گوسفند و بز) و «سایر دام‌ها» تثبیت شده و این وضعیت بر جمعیت «گاو و گوساله بومی» از سال ۱۳۸۰ حاکم شده است، در حالی که تعداد گاوهای دورگ و اصیل افزایش یافته که برآیند این دو موجب افزایش کل جمعیت دامی استان در دوره‌ی ۸۴-۱۳۸۰، گردیده است.

### نمودار شماره‌ی ۱۳۷- روند جمعیت دامی استان در دوره‌ی ۸۴-۱۳۷۶ (واحد دامی)

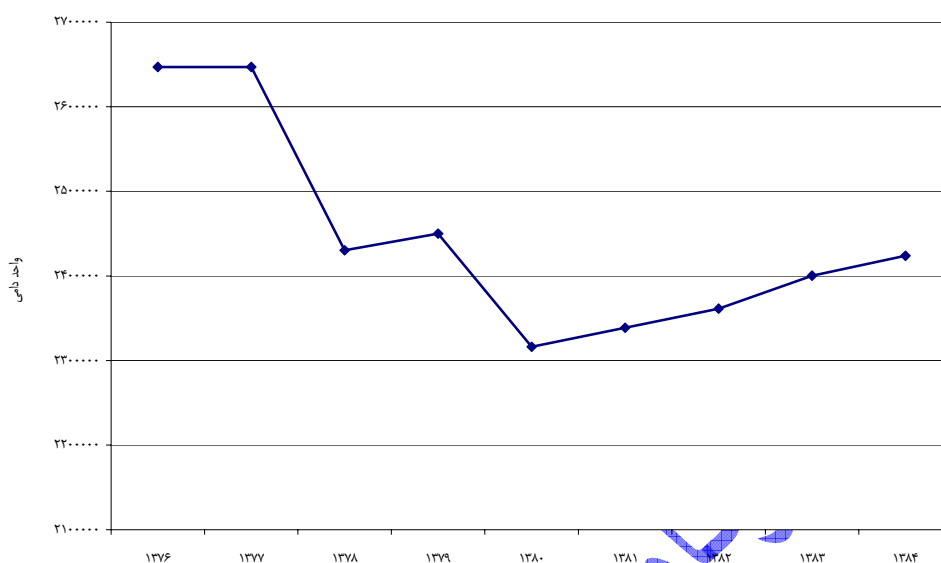

مأخذ: ۱- سازمان جهاد کشاورزی استان زنجان، گزارش عملکرد سال‌های ۸۴ - ۱۳۷۹.

۲- سازمان جهاد کشاورزی استان زنجان، معاونت امور دام، ۱۳۸۶.

به نظر می‌رسد، برخی محدودیت‌ها از جمله ظرفیت محدود مراتع استان و بهره‌وری پایین نژادهای بومی موجب کاهش و در نهایت تثبیت جمعیت دام‌هایی نظیر: گوسفند، بز، گاو گوساله بومی و...، گردیده است و تا حدودی تمایل به جایگزینی دامداری و دامپروری صنعتی به جای دامداری سنتی افزایش یافته است. برای روشن‌تر شدن موضوع در جدول شماره‌ی ۲۱۸، تعداد واحدهای دامداری و طیور صنعتی استان و ظرفیت آنها در دوره‌ی ۸۴-۱۳۷۶، نشان داده شده است.

جدول شماره‌ی ۲۱۸- تعداد و ظرفیت واحدهای صنعتی دام و پرورش طیور استان زنجان (رأس - قطعه)

شرح	گاو شیری		گوساله پروری		مرغ گوشتی		مرغ تخم‌گذار	
	تعداد	ظرفیت	تعداد	ظرفیت	تعداد	ظرفیت	تعداد	ظرفیت
۱۳۷۶	۵۲	۳۴۳۵	۲۲	۲۷۳۵	۸۷	۲۲۳۶۵۵۰	۶	۱۴۸۰۰۰
۱۳۷۷	۵۸	۳۷۳۵	۲۳	۲۹۳۵	۹۸	۲۵۲۹۱۵۰	۹	۲۴۴۰۰۰
۱۳۷۸	۶۰	۳۸۸۰	۳۲	۴۳۱۰	۱۰۵	۲۶۷۶۸۰۰	۱۰	۳۹۳۰۰۰
۱۳۷۹	۶۱	۳۹۰۰	۳۷	۴۷۶۰	۱۱۰	۲۴۲۶۸۰۰	۱۱	۴۴۳۰۰۰
۱۳۸۰	۶۱	۴۹۶۰	۵۰	۶۹۵۵	۱۱۱	۲۵۵۹۳۰۰	۱۲	۴۹۷۷۰۰
۱۳۸۱	۶۵	۵۲۱۵	۵۵	۸۰۲۰	۱۰۴	۲۶۵۲۳۰۰	۱۲	۴۹۷۷۰۰
۱۳۸۲	۷۱	۱۲۴۹۵	۶۷	۱۱۰۲۰	۱۰۹	۲۹۳۹۶۰۰	۱۲	۴۹۷۷۰۰
۱۳۸۳	۷۵	۱۲۹۹۵	۸۰	۱۳۲۹۰	۱۱۴	۲۹۴۳۱۰۰	۱۲	۴۹۷۷۰۰
۱۳۸۴	۸۲	۱۳۷۸۵	۹۱	۱۵۴۹۰	۱۲۱	۳۱۳۹۱۰۰	۱۲	۶۱۲۷۰۰
متوسط رشد	۵,۹	۱۹,۰	۱۹,۴	۲۴,۲	۴,۲	۴,۳	۹,۰	۱۹,۴

مأخذ: سازمان جهاد کشاورزی، معاونت دام، ۱۳۸۶.

اطلاعات جدول فوق حاکی از آن است که در دوره‌ی ۸۴-۱۳۷۶، تعداد و ظرفیت واحدهای صنعتی دام و پرورش طیور استان همواره در حال افزایش بوده است (به استثنای واحدهای پرورش مرغ تخم‌گذار که تعداد و ظرفیت آن از سال ۱۳۸۰ تثبیت گردیده است). تعداد و ظرفیت واحدهای پرورش گوساله پروراری به ترتیب با ۱۹/۴ درصد و ۲۴/۲ درصد رشد سالانه، بیش‌ترین افزایش را داشته است. ظرفیت واحدهای گاو شیری به طور متوسط سالانه ۱۹/۰ درصد افزایش یافته و از ۳۴۳۵ رأس در ابتدای دوره به ۱۳۸۵ رأس در پایان دوره رسیده است. طی همین مدت متوسط رشد سالانه ظرفیت واحدهای پرورش مرغ تخم‌گذار و گوشتی به ترتیب ۱۹/۴ درصد و ۴/۳ درصد بوده است. همانطور که قبلاً اشاره گردید و اطلاعات موجود نشان می‌دهد، در دوره‌ی مورد بررسی تمایل به گسترش واحدهای دامداری صنعتی به جای دامداری سنتی افزایش یافته است که با توجه به شرایط موجود تصمیمی عقلایی و منطقی است.

متأسفانه اطلاعات اندکی در رابطه با پراکنش مراکز پرورش دام و طیور و سایر فعالیت‌های دامی در استان وجود دارد. نقشه شماره‌ی ۹ پراکنش واحدهای پرورش دام و طیور در سطح استان را نشان می‌دهد.

## نقشه‌ی شماره‌ی ۹- پراکنش دام و طیور استان زنجان

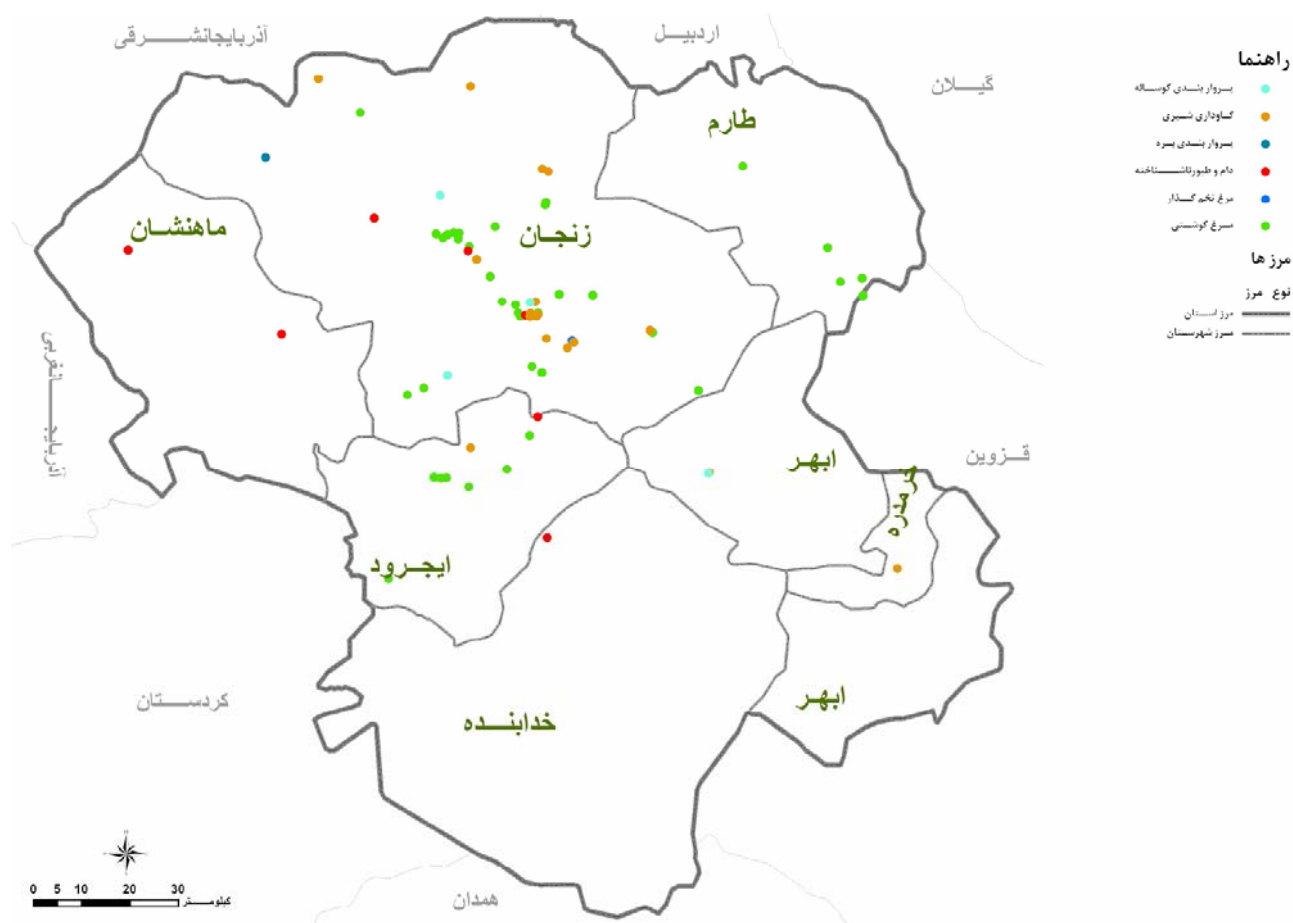

مأخذ: محاسبات مشاور، ۱۳۸۶.

استانداری زنجان



## وضعیت دامپروری استان به تفکیک شهرستانها

سهم شهرستانهای مختلف از جمعیت دامی استان و باتوجه به شرایط و ویژگیهای هریک از شهرستانها از قبیل دسترسی به مراتع خوب، امکان کشت علوفه و غیره در دورهی مورد بررسی متفاوت می باشد. نمودار شمارهی ۱۳۸، متوسط سهم شهرستانها را از جمعیت دامی کل استان نشان می دهد. شهرستان خدابنده با  $\frac{23}{6}$  درصد بیشترین و خرمدره با  $\frac{3}{5}$  درصد کمترین سهم را در جمعیت دامی استان داشته اند. جهت بررسی بیشتر وضعیت دامپروری شهرستانهای استان، در ادامه ی اطلاعات جمعیت دامی و نیز روند جمعیت انواع دامها در جدولها و نمودارهای به تفکیک شهرستان ارائه خواهد شد.

نمودار شمارهی ۱۳۸ - متوسط سهم شهرستانهای مختلف از کل جمعیت دامی استان زنجان در دورهی ۱۳۷۶-۸۴

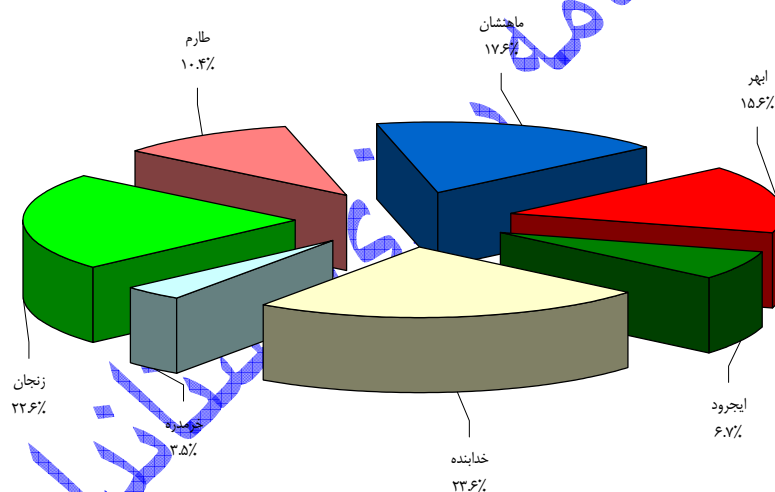

مأخذ: سازمان جهاد کشاورزی استان زنجان، معاونت امور دام، ۱۳۸۶.

- شهرستان ابهر

همانطور که از جدول شماره ۱۷۸ پیداست، روند جمعیت دامی شهرستان ابهر تا حدود دارای وضعیت مشابهی با روند جمعیت دامی کل استان بوده است. جمعیت دامی این شهرستان از سال ۸۰ - ۱۳۷۶، روند نزولی داشته و بعد از آن تا سال ۱۳۸۴ دوباره روند صعودی را در پیش گرفته است. دلیل این امر کاهش جمعیت دام‌هایی نظیر «گوسفند و بره»، «بز و بزغاله» و «سایر دام‌ها»، در دوره ۷۸-۱۳۷۶ است. اگرچه در این سال‌ها جمعیت گاو دورگ و اصیل در شهرستان ابهر افزایش یافته ولی این افزایش در حدی نبوده که کاهش جمعیت دام‌های سبک را جبران نماید. بعد از سال ۱۳۷۸، تعداد دام‌های سبک (گوسفند و بز) و «سایر دام‌ها»، تثبیت شده و این وضعیت بر جمعیت «گاو و گوساله بومی»، از سال ۱۳۷۹ حاکم شده است، در حالی که تعداد گاوهای دورگ و اصیل افزایش یافته که برآیند این دو موجب افزایش کل جمعیت دامی استان در دوره ۸۴-۱۳۸۰، گردیده است.

جدول شماره ۲۱۹- جمعیت دامی شهرستان ابهر (هزار واحد دامی)

شرح	گوسفند و بره	بز و بزغاله	گاو و گوساله				جمع کل
			بومی	دورگ	اصیل	جمع	
۱۳۷۶	۱۹۳,۵	۳۵,۴	۱۱۵,۵	۱۵,۶	۲۱,۰	۱۵۲,۱	۳۹۶,۷
۱۳۷۷	۱۹۳,۶	۳۵,۴	۱۱۰,۳	۱۶,۸	۲۲,۵	۱۴۹,۶	۳۹۳,۶
۱۳۷۸	۱۷۱,۳	۱۶,۲	۱۳۹,۶	۲۳,۱	۲۶,۸	۱۸۹,۵	۳۸۶,۹
۱۳۷۹	۱۷۱,۳	۱۶,۲	۱۴۳,۰	۲۳,۵	۲۷,۹	۱۹۴,۳	۳۹۱,۷
۱۳۸۰	۱۷۱,۳	۱۶,۰	۱۱۸,۴	۲۲,۱	۲۷,۶	۱۶۸,۱	۳۶۵,۱
۱۳۸۱	۱۷۱,۳	۱۶,۰	۱۱۸,۴	۲۴,۷	۲۹,۹	۱۷۳,۰	۳۷۰,۱
۱۳۸۲	۱۷۱,۳	۱۶,۰	۱۱۸,۴	۲۶,۰	۳۱,۴	۱۷۵,۸	۳۷۲,۸
۱۳۸۳	۱۷۱,۳	۱۶,۰	۱۱۸,۴	۲۹,۸	۳۳,۲	۱۸۱,۴	۳۷۸,۵
۱۳۸۴	۱۷۱,۳	۱۶,۰	۱۱۸,۴	۳۱,۹	۳۴,۹	۱۸۵,۲	۳۸۲,۲

مأخذ: سازمان جهاد کشاورزی، معاونت دام، ۱۳۸۶.

نمودار شماره‌ی ۱۳۹- روند جمعیت دامی شهرستان ابهر در دوره‌ی ۸۴-۱۳۷۶ (واحد دامی)

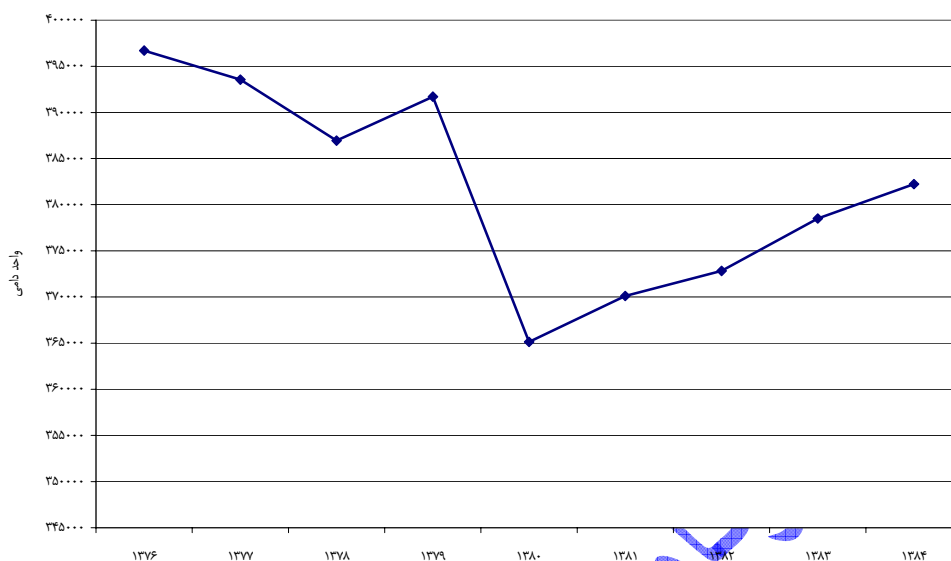

مأخذ: سازمان جهاد کشاورزی استان زنجان، معاونت امور دام، ۱۳۸۶.

نمودار شماره‌ی ۱۴۰ متوسط سهم هر یک از انواع دام‌های مختلف از کل دام‌های موجود در شهرستان ابهر را در دوره‌ی ۸۴-۱۳۷۶ نشان می‌دهد. همانطوری که ملاحظه می‌گردد «گوسفند و بره» با ۴۶/۱ درصد بیش‌ترین و «سایر دام‌ها» با ۲/۹ درصد کمترین سهم را در بین جمعیت دامی کل شهرستان داشته‌اند. از نظر سهم انواع دام‌ها نیز شهرستان ابهر تا حدودی وضعیت مشابه با کل استان را داشته با این تفاوت که سهم «سایر دام‌ها» در شهرستان ۵ درصد کمتر از استان و سهم «گاو بومی» ۶ درصد بیش‌تر از استان بوده است.

نمودار شماره‌ی ۱۴۰- متوسط سهم انواع دام از جمعیت دامی کل شهرستان ابهر در دوره‌ی ۸۴-۱۳۷۶

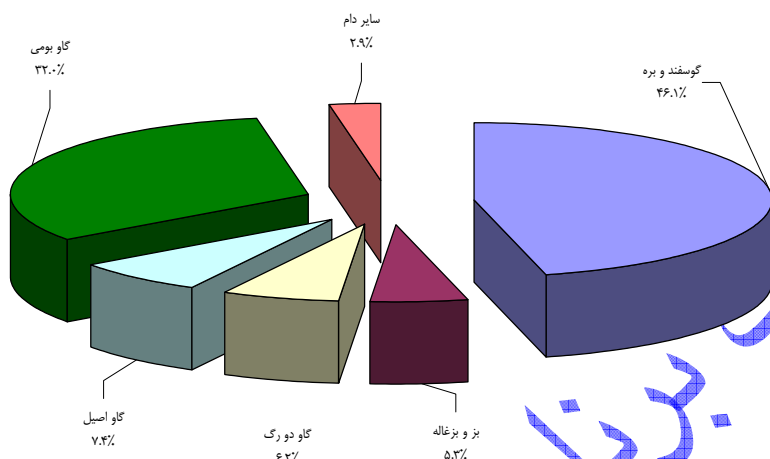

مأخذ: سازمان جهاد کشاورزی استان زنجان - معاونت امور دام، ۱۳۸۶.

- شهرستان ایجرود

در دوره‌ی ۸۴-۱۳۷۶ حدود ۶/۷ درصد از جمعیت دامی کل استان در شهرستان ایجرود، بوده است. همان طوری که از جدول شماره‌ی ۱۷۹ و نمودار شماره‌ی ۱۴۱، مشخص است، روند جمعیت دامی شهرستان ایجرود تا حدودی متفاوت از روند جمعیت دامی کل استان بوده است. به طوری که جمعیت دامی این شهرستان از سال ۱۳۷۸ - ۱۳۷۶، روند افزایشی داشته و در سال ۱۳۷۹، کاهش یافته و دوباره تا سال ۱۳۸۴، روند صعودی را در پیش گرفته است. این روند تا حدودی از روند جمعیت «گاو و گوساله دورگ» در این شهرستان تبعیت کرده است. به لحاظ سهم قابل توجه (۲۳ درصد)، این نوع دام در شهرستان ایجرود، روند تغییرات جمعیت آن نیز تأثیرگذار بوده است.

جدول شماره‌ی ۲۲۰- جمعیت دامی شهرستان ایجرود (هزار واحد دامی)

شرح	گوسفند و بره	بز و بزغاله	گاو و گوساله			جمع کل		
			بومی	دو رگ	اصیل			
۱۳۷۶	۷۱,۶	۱۶,۶	۳۰,۵	۲۵,۸	۴,۰	۶۰,۳	۱۳,۷	۱۶۲,۱
۱۳۷۷	۷۱,۸	۱۶,۶	۲۹,۴	۲۸,۱	۴,۳	۶۱,۸	۱۳,۳	۱۶۳,۴
۱۳۷۸	۶۲,۹	۷,۵	۴۰,۶	۳۹,۳	۵,۷	۸۵,۵	۱۰,۳	۱۶۶,۲
۱۳۷۹	۶۲,۹	۷,۵	۴۱,۵	۴۰,۴	۵,۷	۸۷,۶	۱۰,۳	۱۵۸,۰
۱۳۸۰	۶۲,۹	۷,۴	۳۴,۴	۳۶,۷	۷,۱	۷۸,۳	۱۰,۲	۱۵۸,۷
۱۳۸۱	۶۲,۹	۷,۴	۳۴,۴	۳۷,۱	۷,۶	۷۹,۱	۱۰,۲	۱۵۹,۵
۱۳۸۲	۶۲,۹	۷,۴	۳۴,۴	۳۹,۷	۸,۱	۸۲,۱	۱۰,۲	۱۶۲,۶
۱۳۸۳	۶۲,۹	۷,۴	۳۴,۴	۴۵,۵	۸,۶	۸۸,۴	۱۰,۲	۱۶۸,۹
۱۳۸۴	۶۲,۹	۷,۴	۳۴,۴	۴۸,۰	۹,۰	۹۱,۴	۱۰,۲	۱۷۱,۹

مأخذ: سازمان جهاد کشاورزی استان زنجان، معاونت امور دام، ۱۳۸۶.

نمودار شماره‌ی ۱۴۱- روند جمعیت دامی شهرستان ایجرود در دوره‌ی ۸۴-۱۳۷۶ (واحد دامی)

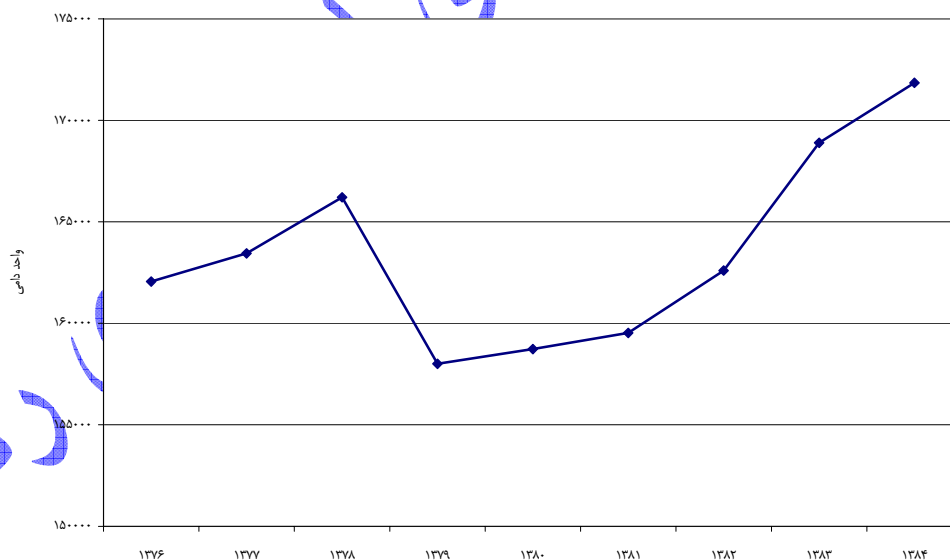

مأخذ: سازمان جهاد کشاورزی استان زنجان، معاونت امور دام، ۱۳۸۶.

نمودار شماره‌ی ۱۴۲، متوسط سهم هر یک از انواع دام‌های مختلف از کل دام‌های موجود در شهرستان ایجرود را در دوره‌ی ۸۴-۱۳۷۶ نشان می‌دهد. مطابق اطلاعات نمودار، قریب به ۴۰ درصد از جمعیت دامی این شهرستان را «گوسفند و بره»، تشکیل داده

و «گاو و گوساله دورگ» و «گاو و گوساله»، بومی به ترتیب با ۲۳ درصد و ۲۱ درصد در رتبه‌ی بعدی قرار گرفته‌اند. همانطوری که مشخص است، متوسط سهم «گاو و گوساله دورگ»، از جمعیت دامی شهرستان (۲۳ درصد)، در مقایسه با سهم این نوع دام از جمعیت کل استان (۷/۷ درصد)، به مراتب بالاتر است.

### نمودار شماره‌ی ۱۴۲- متوسط سهم انواع دام از جمعیت دامی کل شهرستان ایجرود در دوره‌ی ۸۴-۱۳۷۶

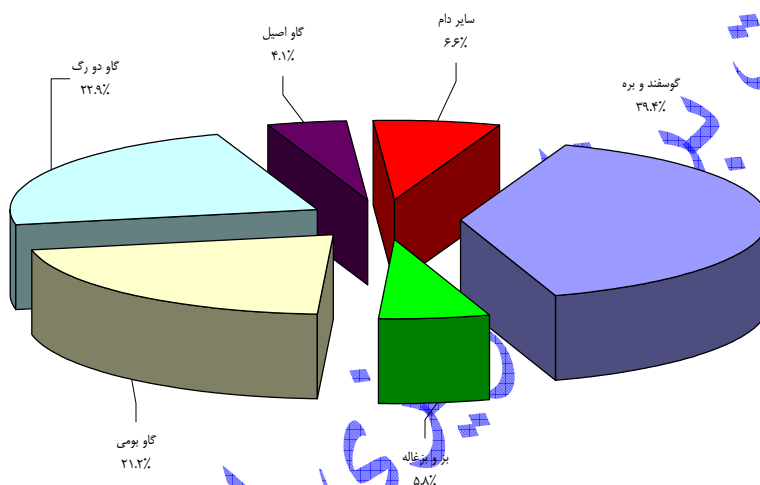

مأخذ: سازمان جهاد کشاورزی استان زنجان، معاونت امور دام، ۱۳۸۶.

## – شهرستان خدابنده

شهرستان خدابنده در دوره‌ی ۸۴-۱۳۷۶ حدود ۲۳/۶ درصد از جمعیت دامی کل استان را دارا بوده و از این نظر در رتبه‌ی اول قرار داشته است. جدول شماره‌ی ۱۸۰ روند جمعیت انواع دام در این شهرستان را در دوره‌ی مورد بررسی نشان می‌دهد. مطابق این جدول و نمودار شماره‌ی ۱۴۳، جمعیت دامی شهرستان خدابنده در سال‌های ۸۰-۱۳۷۶، روند نزولی داشته و بعد از آن تا سال ۱۳۸۴ به تدریج در حال افزایش بوده است. افزایش جمعیت دامی شهرستان خدابنده در دوره‌ی ۸۴-۱۳۸۱، به دلیل افزایش جمعیت «گاو و گوساله دو رگ» و «گاو و گوساله اصیل» بوده است. در این دوره جمعیت دو نوع دام مذکور به ترتیب سالانه ۷/۵ درصد و ۴/۵ درصد افزایش داشته است، در حالی که جمعیت دام‌های دیگر ثابت بوده است. از آنجا که مجموع سهم این دو نوع دام (۶/۶ درصد)، در جمعیت دام شهرستان بالا نبوده است، لذا روند تغییرات جمعیت آنها نیز در روند جمعیت دامی کل شهرستان فقط اندکی تأثیرگذار بوده است.

جدول شماره‌ی ۲۲۱- جمعیت دامی شهرستان خدابنده (هزار واحد دامی)

جمع کل	سایر دام ها	گاو و گوساله				بز و بزغاله	گوسفند و بره	شرح
		جمع	اصیل	دو رگ	بومی			
۶۵۸,۱	۷۸,۸	۱۶۹,۰	۷,۶	۱۴,۴	۱۴۷,۰	۸۹,۱	۳۲۱,۲	۱۳۷۶
۶۵۵,۷	۷۷,۴	۱۶۷,۳	۸,۲	۱۵,۶	۱۴۳,۵	۸۹,۱	۳۲۱,۹	۱۳۷۷
۵۷۰,۲	۳۵,۴	۲۱۳,۰	۱۴,۴	۲۳,۹	۱۷۶,۸	۳۹,۹	۲۸۱,۹	۱۳۷۸
۵۷۶,۷	۳۵,۴	۲۱۹,۵	۱۳,۴	۲۵,۰	۱۸۱,۱	۳۹,۹	۲۸۱,۹	۱۳۷۹
۵۴۳,۰	۳۵,۰	۱۸۶,۷	۱۳,۳	۲۳,۴	۱۵۰,۰	۳۹,۴	۲۸۱,۹	۱۳۸۰
۵۴۳,۶	۳۵,۰	۱۸۷,۴	۱۳,۳	۲۴,۱	۱۵۰,۰	۳۹,۴	۲۸۱,۹	۱۳۸۱
۵۴۶,۲	۳۵,۰	۱۸۹,۹	۱۴,۳	۲۵,۷	۱۵۰,۰	۳۹,۴	۲۸۱,۹	۱۳۸۲
۵۵۰,۸	۳۵,۰	۱۹۴,۵	۱۵,۱	۲۹,۴	۱۵۰,۰	۳۹,۴	۲۸۱,۹	۱۳۸۳
۵۵۳,۳	۳۵,۰	۱۹۷,۱	۱۵,۹	۳۱,۲	۱۵۰,۰	۳۹,۴	۲۸۱,۹	۱۳۸۴

مأخذ: سازمان جهاد کشاورزی استان زنجان، معاونت امور دام، ۱۳۸۶.

نمودار شماره‌ی ۱۴۳- روند جمعیت دامی شهرستان خدابنده در دوره‌ی ۸۴-۱۳۷۶ (واحد دامی)

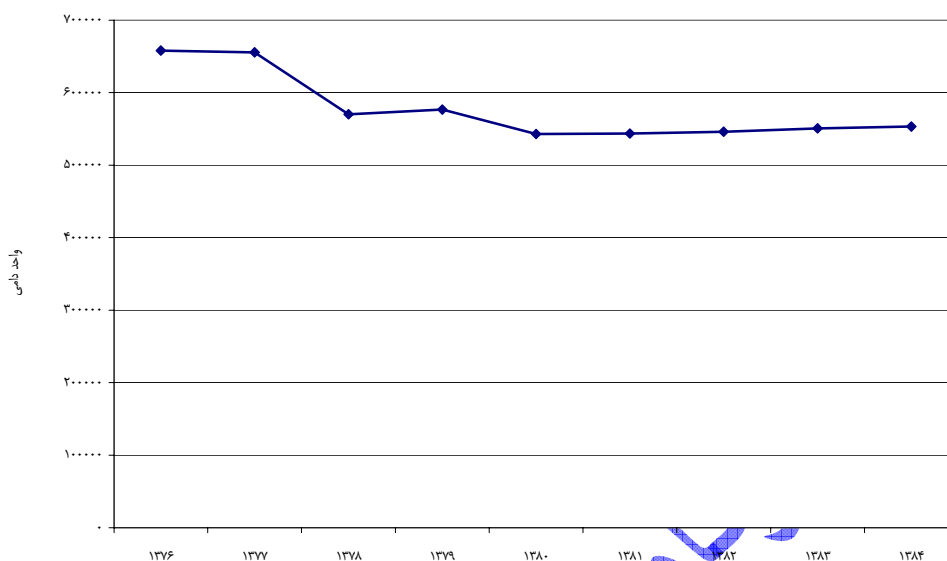

مأخذ: سازمان جهاد کشاورزی استان زنجان، معاونت امور دام، ۱۳۸۶.

نمودار شماره‌ی ۱۴۴، متوسط سهم هر یک از انواع دام‌های مختلف از کل دام‌های موجود در شهرستان خدابنده را در دوره‌ی ۸۴-۱۳۷۶ نشان می‌دهد. مطابق نمودار، بیش از ۷۸/۴ درصد از جمعیت دامی این شهرستان را «گوسفند و بره» و «گاو و گوساله بومی» تشکیل داده و «گاو و گوساله دورگ» و «گاو و گوساله اصیل» بومی به ترتیب با ۴/۲ درصد و ۲/۲ درصد کمترین سهم را داشته‌اند.



## نمودار شماره‌ی ۱۴۴ - متوسط سهم انواع دام از جمعیت دامی کل شهرستان خداوند در دوره‌ی ۸۴-۱۳۷۶

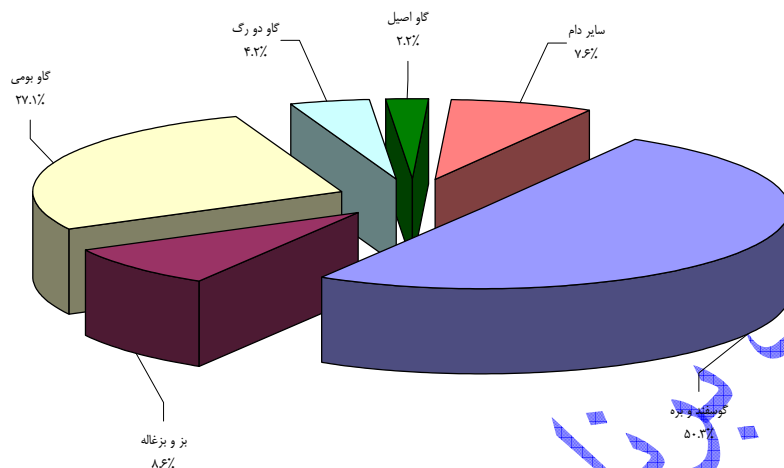

مأخذ: سازمان جهاد کشاورزی استان زنجان، معاونت امور دام، ۱۳۸۶.

### - شهرستان خرمدره

در دوره‌ی ۸۴-۱۳۷۶، شهرستان خرمدره کمترین سهم را از کل جمعیت دامی استان داشته و با ۳/۵ درصد سهم، در رتبه‌ی آخر قرار داشته است. جدول شماره‌ی ۱۸۱ و نمودار شماره‌ی ۱۴۵ روند جمعیت انواع دام در این شهرستان را در دوره‌ی مورد بررسی نشان می‌دهد. همانطوری که ملاحظه می‌گردد، جمعیت دامی شهرستان خرمدره در سال‌های ۸۴-۱۳۷۶، به استثنای سال ۱۳۸۰، روند صعودی داشته است. این روند به دلیل افزایش جمعیت «گاو و گوساله دو رگ» و «گاو و گوساله اصیل»، بوده است. در این دوره جمعیت دو نوع دام مذکور به ترتیب سالانه ۱۲/۵ درصد و ۷/۲ درصد افزایش داشته است، در حالی که جمعیت دام‌های دیگر به جزء در سال‌های اولیه، ثابت بوده است. از آنجا که مجموع سهم این دو نوع دام (۴۶/۱ درصد)، در جمعیت دام شهرستان بالا بوده است، لذا روند تغییرات جمعیت آنها در روند جمعیت دامی کل شهرستان تأثیر قابل ملاحظه‌ای داشته است.

جدول شماره‌ی ۲۲۲- جمعیت دامی شهرستان خرمدره (هزار واحد دامی)

شرح	گوسفند و بره	بز و بزغاله	گاو و گوساله			جمع کل		
			بومی	دو رگ	اصیل			
۱۳۷۶	۲۱,۰	۴,۰	۲۰,۳	۳,۰	۲۵,۰	۴۸,۳	۲,۵	۷۵,۸
۱۳۷۷	۲۱,۰	۴,۰	۱۸,۲	۳,۷	۲۷,۰	۴۸,۹	۳,۳	۷۷,۲
۱۳۷۸	۱۸,۴	۱,۷	۲۲,۷	۵,۱	۳۳,۰	۶۰,۹	۵,۷	۸۶,۷
۱۳۷۹	۱۸,۴	۱,۷	۲۳,۴	۵,۵	۳۴,۱	۶۲,۹	۵,۷	۸۸,۸
۱۳۸۰	۱۸,۴	۱,۷	۱۹,۴	۵,۵	۳۴,۲	۵۹,۱	۵,۶	۸۴,۸
۱۳۸۱	۱۸,۴	۱,۷	۱۹,۴	۵,۵	۳۶,۶	۶۱,۵	۵,۶	۸۷,۲
۱۳۸۲	۱۸,۴	۱,۷	۱۹,۴	۶,۲	۳۹,۰	۶۴,۵	۵,۶	۹۰,۲
۱۳۸۳	۱۸,۴	۱,۷	۱۹,۴	۷,۱	۴۱,۲	۶۷,۷	۵,۶	۹۳,۴
۱۳۸۴	۱۸,۴	۱,۷	۱۹,۴	۷,۷	۴۳,۵	۷۰,۶	۵,۶	۹۶,۳

مأخذ: سازمان جهاد کشاورزی استان زنجان، معاونت امور دام، ۱۳۸۶.

نمودار شماره‌ی ۱۴۵- روند جمعیت دامی شهرستان خرمدره در دوره‌ی ۱۳۷۶-۸۴ (واحد دامی)

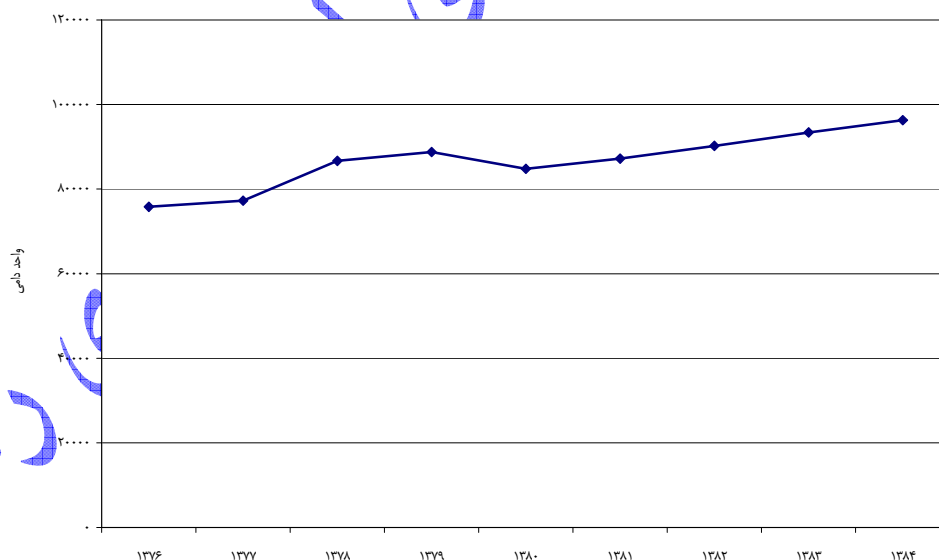

مأخذ: سازمان جهاد کشاورزی استان زنجان، معاونت امور دام، ۱۳۸۶.

نمودار شماره‌ی ۱۴۶، متوسط سهم هر یک از انواع دام‌های مختلف از کل دام‌های موجود در شهرستان خرمدره را در دوره‌ی ۸۴-۱۳۷۶ نشان می‌دهد. مطابق نمودار، ۴۰ درصد از جمعیت دامی این شهرستان را «گاو و گوساله اصیل»، تشکیل داده است. «گاو و گوساله بومی» با ۲۳/۴ درصد و «گوسفند و بره» با ۲۲/۱ درصد در رتبه‌های بعدی قرار گرفته‌اند. کمترین سهم را بز و بزغاله (۲/۷ درصد)، داشته است. شرایط خاص کشاورزی حاکم بر این شهرستان موجب شده تا سهم دام سبک در این منطقه پایین‌تر باشد.

نمودار شماره‌ی ۱۴۶- متوسط سهم انواع دام از جمعیت دامی کل شهرستان خرمدره در دوره‌ی ۸۴-۱۳۷۶

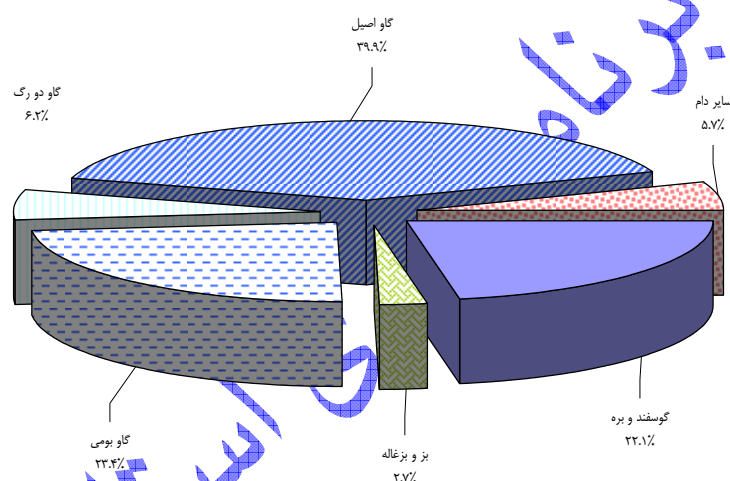

مأخذ: سازمان جهاد کشاورزی استان زنجان، معاونت امور دام، ۱۳۸۶.

- شهرستان زنجان

شهرستان زنجان ۲۲/۶ درصد از جمعیت دامی کل استان دارا بوده و بعد از شهرستان خدابنده در رتبه‌ی دوم قرار دارد. مطابق جدول شماره‌ی ۱۸۲ و نمودار شماره‌ی ۱۴۷، ملاحظه می‌گردد که روند جمعیت دامی شهرستان زنجان در سال‌های ۸۴-۱۳۷۶ تا حدودی مشابه روند جمعیت دامی استان بوده است. روند جمعیت «گوسفند و بره» از سال ۱۳۷۷ تثبیت شده و این شرایط بر جمعیت «گاو و گوساله بومی» از سال ۱۳۷۹ حاکم گردیده است. جمعیت «گاو گوساله دو رگ» دارای روند نوسانی و «گاو و گوساله اصیل» دارای روند افزایشی بوده است.

جدول شماره‌ی ۲۲۳- جمعیت دامی شهرستان زنجان (هزار واحد دامی)

جمع کل	سایر دام‌ها	گاو و گوساله				بز و بزغاله	گوسفند و بره	شرح
		جمع	اصیل	دو رگ	بومی			
۵۷۸,۴	۵۰,۱	۲۰۵,۰	۴۲,۰	۵۱,۰	۱۱۲,۰	۶۰,۸	۲۶۲,۵	۱۳۷۶
۵۸۱,۹	۴۹,۰	۲۰۹,۰	۴۵,۰	۵۵,۵	۱۰۸,۵	۶۰,۸	۲۶۳,۱	۱۳۷۷
۵۴۳,۷	۲۷,۳	۲۶۰,۸	۵۱,۶	۷۱,۶	۱۳۷,۷	۲۸,۰	۲۲۷,۷	۱۳۷۸
۵۵۲,۹	۲۷,۳	۲۶۹,۹	۵۳,۷	۷۵,۲	۱۴۱,۰	۲۸,۰	۲۲۷,۷	۱۳۷۹
۵۲۰,۸	۲۷,۰	۲۳۸,۶	۵۴,۲	۶۷,۶	۱۱۶,۸	۲۷,۶	۲۲۷,۷	۱۳۸۰
۵۳۱,۶	۲۷,۰	۲۴۹,۳	۵۸,۴	۷۴,۱	۱۱۶,۸	۲۷,۶	۲۲۷,۷	۱۳۸۱
۵۴۰,۱	۲۷,۰	۲۵۷,۹	۶۱,۸	۷۹,۳	۱۱۶,۸	۲۷,۶	۲۲۷,۷	۱۳۸۲
۵۵۵,۳	۲۷,۰	۲۷۳,۱	۶۵,۴	۹۰,۹	۱۱۶,۸	۲۷,۶	۲۲۷,۷	۱۳۸۳
۵۶۴,۵	۲۷,۰	۲۸۲,۳	۶۹,۱	۹۶,۴	۱۱۶,۸	۲۷,۶	۲۲۷,۷	۱۳۸۴

مأخذ: سازمان جهاد کشاورزی استان زنجان، معاونت امور دام، ۱۳۸۶.

نمودار شماره‌ی ۱۴۷- روند جمعیت دامی شهرستان زنجان در دوره‌ی ۸۴-۱۳۷۶ (واحد دامی)



مأخذ: سازمان جهاد کشاورزی استان زنجان، معاونت امور دام، ۱۳۸۶.

در دوره‌ی ۸۴-۱۳۷۶، به طور متوسط ۴۲/۶ درصد از جمعیت دامی شهرستان زنجان «گوسفند و بره»، تشکیل داده است. در این دوره سهم «گاو و گوساله بومی»، «گاو و گوساله دو رگ» و «گاو و گوساله اصیل»، از جمعیت دامی این شهرستان به ترتیب ۲۱/۸ درصد، ۱۳/۴ درصد و ۱۰/۱ درصد بوده است. کمترین سهم را بز و بزغاله (۶/۳ درصد)، داشته است (نمودار شماره‌ی ۱۴۸).

نمودار شماره‌ی ۱۴۸- متوسط سهم انواع دام از جمعیت دامی کل شهرستان زنجان در دوره‌ی ۸۴-۱۳۷۶

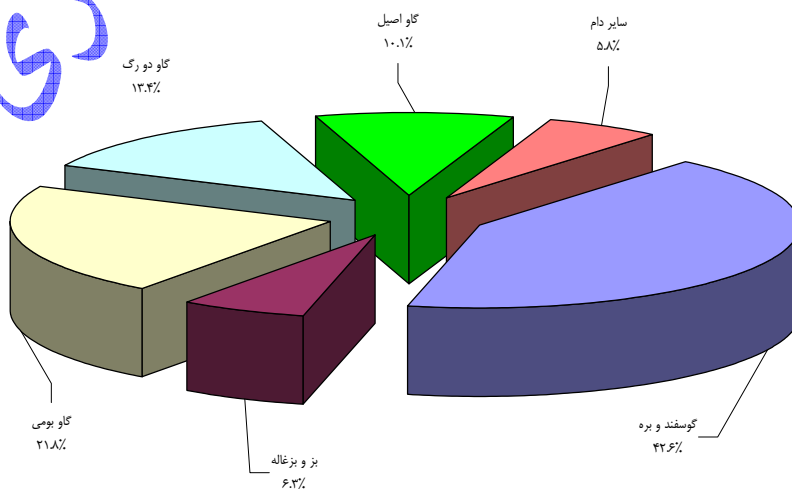

مأخذ: سازمان جهاد کشاورزی استان زنجان، معاونت امور دام، ۱۳۸۶.

## شهرستان طارم -

در دوره‌ی ۸۴-۱۳۷۶، به طور متوسط ۱۰/۴ درصد از جمعیت دامی کل استان در شهرستان طارم بوده است. همانطوری که از جدول شماره‌ی ۱۸۳ و نمودار شماره‌ی ۱۴۹، مشخص است روند جمعیت دامی شهرستان طارم تا سال ۱۳۸۰ نزولی و سپس صعودی است که این روند در مورد جمعیت دامی استان نیز حاکم است. در این شهرستان جمعیت دام‌های سبک از سال ۱۳۷۸ و جمعیت «گاو و گوساله بومی» و «سایر دام‌ها» از سال ۱۳۸۰ ثابت باقی مانده است، در حالی که جمعیت «گاو گوساله دو رگ» و «گاو و گوساله اصیل»، دارای روند افزایشی بوده و به ترتیب سالانه ۹/۵ درصد و ۱۸/۲ درصد رشد داشته است ولی از آنجا که مجموع متوسط سهم «گاو گوساله دو رگ» و «گاو و گوساله اصیل» از کل جمعیت دامی استان اندک (۶/۴ درصد)، بوده است لذا در سال‌های اولیه دوره‌ی مورد بررسی، روند افزایشی این دو نوع دام نتوانسته روند کاهشی بقیه دام‌ها را جبران نماید.

جدول شماره‌ی ۲۲۴- جمعیت دامی شهرستان طارم (هزار واحد دامی)

شرح	گوسفند و بره	بز و بزغاله	گاو و گوساله				جمع کل
			بومی	دو رگ	اصیل	جمع	
۱۳۷۶	۱۴۳,۲	۳۳,۱	۶۰,۹	۹,۰	۱,۰	۲۷۴,۵	
۱۳۷۷	۱۴۳,۵	۳۳,۱	۶۰,۹	۹,۶	۱,۵	۲۷۵,۲	
۱۳۷۸	۱۲۶,۸	۱۵,۲	۷۹,۲	۱۳,۲	۲,۱	۲۵۴,۲	
۱۳۷۹	۱۲۶,۸	۱۵,۲	۸۱,۶	۱۳,۲	۲,۱	۲۵۶,۶	
۱۳۸۰	۱۲۶,۸	۱۵,۰	۶۷,۶	۱۲,۴	۲,۹	۲۴۲,۱	
۱۳۸۱	۱۲۶,۸	۱۵,۰	۶۷,۶	۱۴,۳	۲,۹	۲۴۴,۱	
۱۳۸۲	۱۲۶,۸	۱۵,۰	۶۷,۶	۱۵,۳	۳,۳	۲۴۵,۵	
۱۳۸۳	۱۲۶,۸	۱۵,۰	۶۷,۶	۱۷,۵	۳,۵	۲۴۷,۹	
۱۳۸۴	۱۲۶,۸	۱۵,۰	۶۷,۶	۱۸,۶	۳,۸	۲۴۹,۳	

مأخذ: سازمان جهاد کشاورزی استان زنجان، معاونت امور دام، ۱۳۸۶.

نمودار شماره‌ی ۱۴۹- روند جمعیت دامی شهرستان طارم در دوره‌ی ۸۴-۱۳۷۶ (واحد دامی)

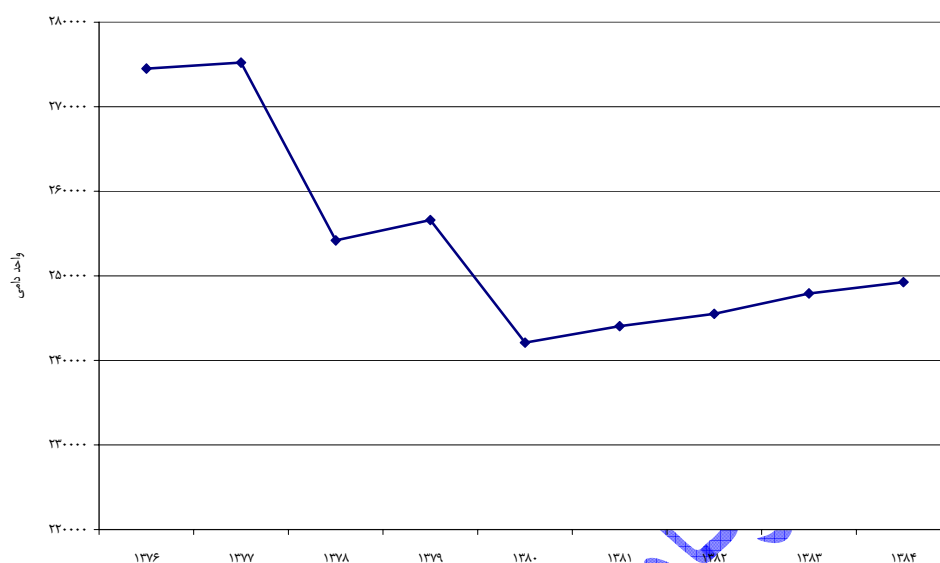

مأخذ: سازمان جهاد کشاورزی استان زنجان، معاونت امور دام، ۱۳۸۶.

براساس نمودار شماره‌ی ۱۵۰ در دوره‌ی ۸۴-۱۳۷۶، به طور متوسط ۷۸/۵ درصد از جمعیت دامی شهرستان طارم «گوسفند و بره» و «گاو و گوساله بومی»، تشکیل داده است. در این دوره «گاو و گوساله اصیل» کمترین سهم (یک درصد)، را از جمعیت دامی این شهرستان به خود اختصاص داده است. سهم «گاو و گوساله دو رگ» نیز ۵/۴ درصد بوده است.

## نمودار شماره‌ی ۱۵۰- متوسط سهم انواع دام از جمعیت دامی کل شهرستان طارم در دوره‌ی ۸۴-۱۳۷۶

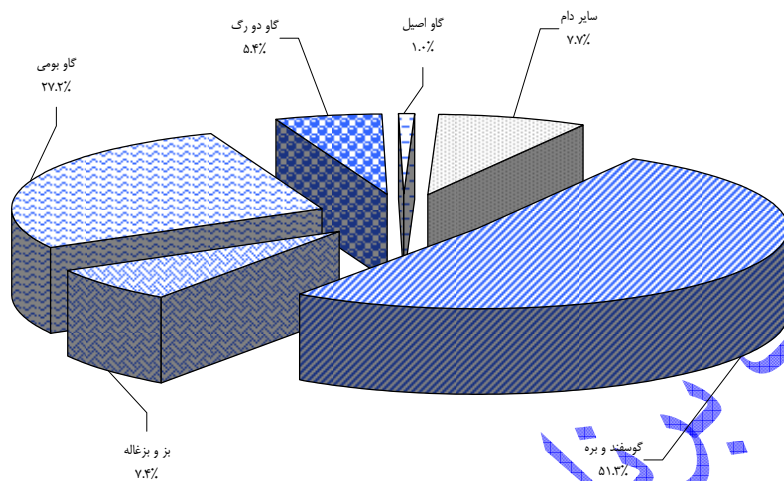

مأخذ: سازمان جهاد کشاورزی استان زنجان، معاونت امور دام، ۱۳۸۶.

### - شهرستان ماهنشان

شهرستان ماهنشان حدود ۱۷/۶ درصد از جمعیت دامی کل استان را داراست. جدول شماره‌ی ۱۸۴ و نمودار شماره‌ی ۱۵۱، روند جمعیت دامی این شهرستان را نشان می‌دهد. جمعیت دامی شهرستان ماهنشان تا سال ۱۳۸۰، کاهش یافته و سپس روند کند صعودی در پیش گرفته است. در این شهرستان نیز جمعیت دام‌های سبک از سال ۱۳۷۸ و جمعیت «گاو و گوساله بومی» و «سایر دام‌ها» از سال ۱۳۸۰، ثابت باقی مانده است؛ در حالی که جمعیت «گاو گوساله دو رگ» و «گاو و گوساله اصیل» دارای روند افزایشی بوده و به ترتیب سالانه ۱۸/۲ درصد و ۱۵ درصد رشد داشته است ولی از آنجا که مجموع متوسط سهم «گاو گوساله دو رگ» و «گاو و گوساله اصیل»، از کل جمعیت دامی استان خیلی اندک (۲/۶ درصد)، بوده است؛ لذا در سال‌های اولیه‌ی دوره‌ی مورد بررسی، روند افزایشی این دو نوع دام نتوانسته روند کاهشی بقیه‌ی دام‌ها را جبران نماید و در سال‌های ۸۴-۱۳۸۰، هم تأثیر اندکی در افزایش کل جمعیت دامی شهرستان داشته است.



جدول شماره ی ۲۲۵- جمعیت دامی شهرستان ماهنشان (هزار واحد دامی)

شرح	گوسفند و بره	بز و بزغاله	گاو و گوساله			جمع کل		
			بومی	دو رگ	اصیل			
۱۳۷۶	۲۱۰,۰	۵۰,۵	۱۰۵,۰	۳,۰	۱,۴	۱۰۹,۴	۱۳۱,۶	۵۰۱,۵
۱۳۷۷	۲۱۱,۱	۵۰,۵	۱۰۳,۳	۳,۳	۱,۵	۱۰۸,۱	۱۳۰,۴	۵۰۰,۰
۱۳۷۸	۱۹۵,۲	۲۴,۶	۱۳۲,۴	۷,۳	۲,۶	۱۴۲,۴	۶۰,۲	۴۲۲,۴
۱۳۷۹	۱۹۵,۲	۲۴,۶	۱۳۴,۸	۸,۱	۲,۶	۱۴۵,۴	۶۰,۲	۴۲۵,۴
۱۳۸۰	۱۹۵,۲	۲۴,۳	۱۱۱,۶	۷,۸	۳,۳	۱۲۲,۷	۵۹,۵	۴۰۱,۷
۱۳۸۱	۱۹۵,۲	۲۴,۳	۱۱۱,۶	۸,۸	۳,۳	۱۲۳,۷	۵۹,۵	۴۰۲,۷
۱۳۸۲	۱۹۵,۲	۲۴,۳	۱۱۱,۶	۹,۴	۳,۸	۱۲۴,۸	۵۹,۵	۴۰۳,۸
۱۳۸۳	۱۹۵,۲	۲۴,۳	۱۱۱,۶	۱۰,۸	۴,۰	۱۲۶,۴	۵۹,۵	۴۰۵,۴
۱۳۸۴	۱۹۵,۲	۲۴,۳	۱۱۱,۶	۱۱,۴	۴,۳	۱۲۷,۳	۵۹,۵	۴۰۶,۳

مأخذ: سازمان جهاد کشاورزی استان زنجان، معاونت امور دام، ۱۳۸۶.

نمودار شماره ی ۱۵۱- روند جمعیت دامی شهرستان ماهنشان در دوره ی ۸۴-۱۳۷۶ (واحد دامی)

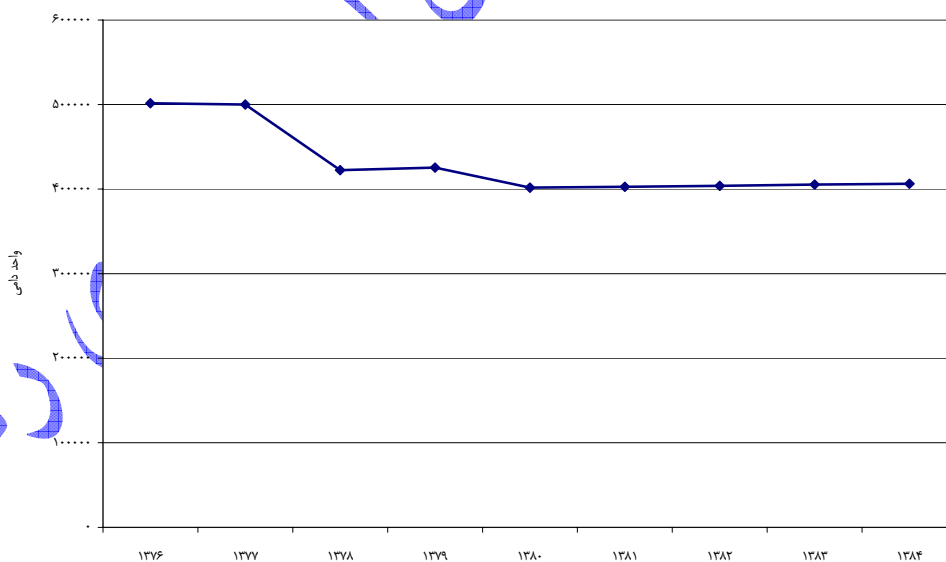

مأخذ: سازمان جهاد کشاورزی استان زنجان، معاونت امور دام، ۱۳۸۶.

در دوره ی ۸۴-۱۳۷۶ به طور متوسط ۷۳/۴ درصد از جمعیت دامی شهرستان ماهنشان «گوسفند و بره» و «گاو و گوساله بومی»، تشکیل داده است. در این دوره «گاو و گوساله اصیل» کمترین سهم (۰/۷ درصد)، را از جمعیت دامی این شهرستان به خود اختصاص

داده است. سهم «گاو و گوساله دو رگ» نیز ۱/۹ درصد بوده است لذا ساختار دامداری و دامپروری این شهرستان بیش تر سنتی می باشد (نمودار شماره ۱۵۲).

نمودار شماره ۱۵۲ - متوسط سهم انواع دام از جمعیت دامی کل شهرستان ماهشان در دوره ۱۳۷۶-۸۴

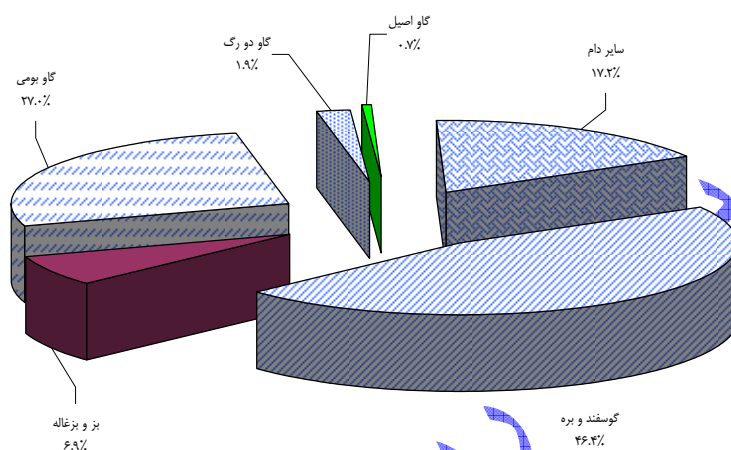

مأخذ: سازمان جهاد کشاورزی استان زنجان، معاونت امور دام، ۱۳۸۶.

### شیلات و آبی پروری

تکثیر و پرورش آبزیان به منظور تولید و تأمین بخشی از پروتئین موردنیاز کشور، یکی از راه‌های نیل به اهداف خودکفایی اقتصادی است. کشور ما علی‌رغم محدودیت‌های آبی و قرار داشتن در گروه کشورهای کم آب، به دلیل برخورداری از شرایط جغرافیایی متنوع و وجود استعدادهای طبیعی فراوان، جزو کشورهای مستعد برای فعالیت‌های آبی پروری است. با این که امکانات وسیعی در میهن ما از نظر پرورش انواع آبزیان وجود دارد لیکن تا چند سال اخیر فعالیت آبی پروری تنها به تکثیر و پرورش چند گونه ماهی محدود شده است. در این راستا عمده فعالیت برای تأمین سه هدف اصلی «تکثیر و پرورش به منظور حفظ ذخایر ماهی در دریا»، «پرورش ماهی برای تأمین نیازهای پروتئینی» و «مراکز تولید لارو و بچه ماهی جهت پرورش»، بوده است.

استان زنجان با دارا بودن شرایط آب و هوای متنوع قابلیت پرورش آبزیان مختلفی را دارد. فعالیت آبی پروری در استان زنجان بیش تر در راستای معرفی مناطق و منابع مستعد جهت احداث مراکز و ترویج آبی پروری در استان بوده است و در این زمینه فن آوری لازم جهت احداث مزارع خرد و منفرد تکثیر و پرورش ارائه شده است.

تا قبل از سال ۱۳۷۷ تمامی بچه ماهی مورد نیاز استان جهت پرورش از استان‌های همسایه خریداری می‌شد که در سال ۱۳۷۷ با انجام مطالعات لازم و تعیین روش‌های تولید بچه‌ماهی مورد نیاز شیلات استان برای اولین بار با انتخاب یکی از مزارع مستعد و دارای فاکتورهای اولیه‌ی مورد نیاز برای تکثیر آزمایشی در یکی از مزارع آزمایشی پرورش ماهیان سردآبی واقع در شهرستان خدابنده اقدام به تکثیر بچه‌ماهی به تعداد ۲۰۰ هزار قطعه شد. در حال حاضر حدود یک میلیون قطعه بچه‌ماهی در سال در استان تکثیر می‌شود. در کنار فعالیت تکثیر ماهیان تولید بچه‌ماهی از تخم چشم زده در منابع آبی خرد که به عنوان طرح ابداعی شیلات استان برای اولین بار در سطح کشور اجرا شد و به عنوان یک طرح موفق و مورد تأیید شیلات کشور در سایر استان‌ها نیز رواج یافت. با اجرای این طرح علاوه بر تأمین کل بچه ماهی سردآبی مورد نیاز استان، بچه ماهی مازاد به استان‌های همسایه نیز صادر می‌گردد.

نمودار شماره‌ی ۱۵۳ تعداد مزارع پرورش آبزیان استان زنجان را در دوره‌ی ۸۵-۱۳۷۵، نشان می‌دهد. مطابق نمودار، تعداد این مزارع به طور متوسط سالانه حدود ۳۰ درصد رشد داشته و از ۹ مزرعه در سال ۱۳۷۵ به ۱۲۳ مزرعه در سال ۱۳۸۵، رسیده است. متأسفانه به دلیل عدم وجود اطلاعات، امکان بررسی تعداد مزارع به تفکیک شهرستان در دوره‌ی مورد بررسی وجود ندارد.

نمودار شماره‌ی ۱۵۳- روند تعداد مزارع پرورش آبزیان استان زنجان در دوره‌ی ۸۵-۱۳۷۵

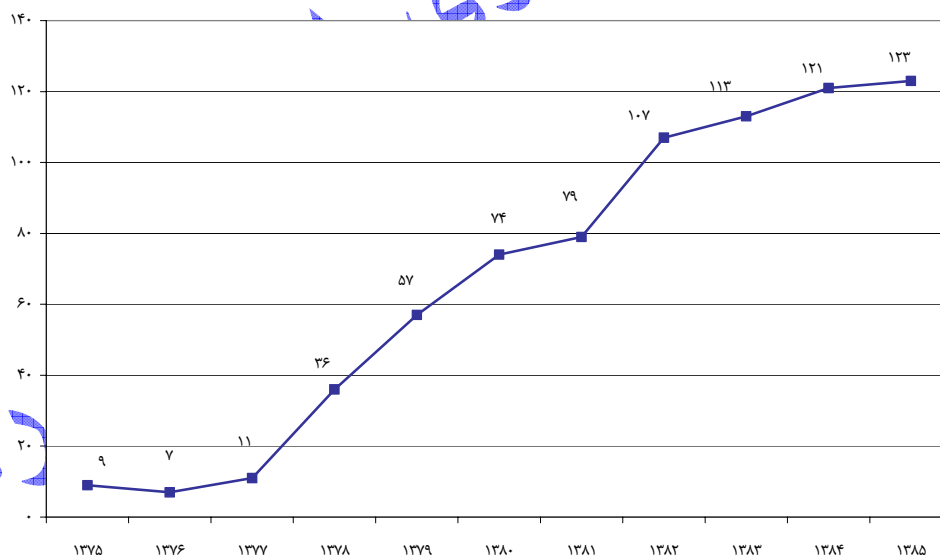

مأخذ: سازمان جهاد کشاورزی استان زنجان، ۱۳۸۶.

مطابق آخرین اطلاعات موجود، ۱۲۳ مرکز آبی‌پروری در استان زنجان در حال فعالیت هستند. شهرستان زنجان با ۳۸ مزرعه پرورش ماهی بیش‌ترین سهم (حدود ۳۱ درصد)، را به خود اختصاص داده است که این مزارع عمدتاً در بخش زنجانرود قرار دارند.

شهرستان ماهنشان با ۳۴ مزرعه در رتبه‌ی دوم قرار دارد. مزارع این شهرستان در روستاهای سربیک، بهستان و ایلی‌بلاغ واقع شده‌اند. ۱۴ مزرعه در روستاهای جوقین، ینگ‌کند، سیدلر، الماسی و اوزان از توابع شهرستان ایجرود قرار دارد. شهرستان ابهر- روستاهای صائین قلعه، نورین و پیرزاغه- ۱۱ مزرعه را به خود اختصاص داده است. ۱۰ مزرعه در روستاهای سهرورد، مزید آباد و دوتپه از شهرستان خدابنده فعال می‌باشد و ۵ مزرعه از مزارع پرورش ماهی در روستای انجلین شهرستان خرمدره، واقع شده است.

### جدول شماره‌ی ۲۲۶- تعداد مزارع پرورش ماهی استان زنجان در سال ۱۳۸۵ به تفکیک شهرستان

شرح	ابهر	ایجرود	خدابنده	خرمدره	زنجان	طارم	ماهنشان	جمع کل
تعداد	۱۱	۱۴	۱۰	۵	۳۸	۱۱	۳۴	۱۲۳
سهم	۸,۹	۱۱,۴	۸,۱	۴,۱	۲۷,۶	۸,۹	۳۰,۹	۱۰۰

مأخذ: سازمان جهاد کشاورزی استان زنجان، ۱۳۸۶

### نمودار شماره‌ی ۱۵۴- سهم شهرستان‌ها از مزارع پرورش ماهی استان زنجان در سال ۱۳۸۵

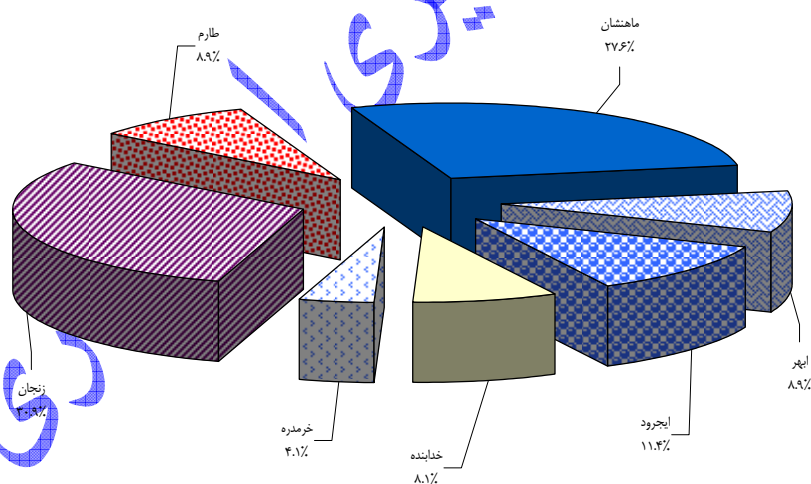

مأخذ: سازمان جهاد کشاورزی استان زنجان، ۱۳۸۶.

## نقشه‌ی شماره‌ی ۱۰- پراکنش پرورش ماهی استان زنجان

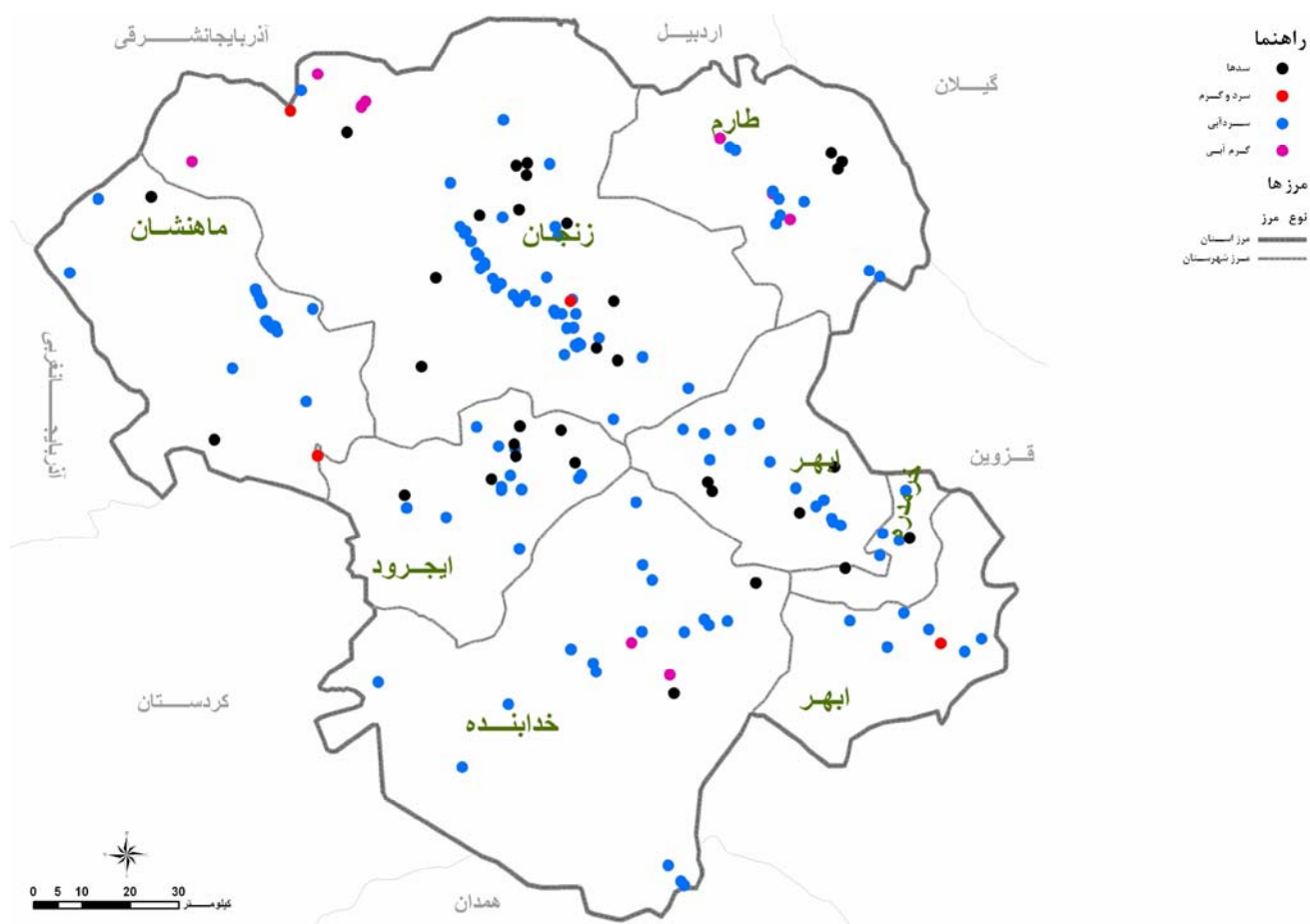

مأخذ: محاسبات مشاور، ۱۳۸۶.

با انجام فعالیتهای مختلفی آبی‌پروری و به دنبال گسترش مزارع پرورش انواع آبزیان، میزان تولید آبزیان استان از ۱۹۶/۸ تن در سال ۱۳۷۵ به حدود ۱۰۱۷/۷ تن در سال ۱۳۸۵، رسیده است. متوسط رشد سالیانه ۱۷/۹ درصد بوده است (جدول شماره‌ی ۲۲۷).

جدول شماره‌ی ۲۲۷- تولید انواع آبزیان در استان زنجان در دوره‌ی ۸۴-۱۳۷۵ (واحد: تن)

سال	۱۳۷۵	۱۳۷۶	۱۳۷۷	۱۳۷۸	۱۳۷۹	۱۳۸۰	۱۳۸۱	۱۳۸۲	۱۳۸۳	۱۳۸۴	۱۳۸۵
تولید	۱۹۶/۸	۲۰۶/۶	۲۱۷/۵	۲۶۸/۵	۳۷۸	۴۱۳/۷	۵۰۵/۶	۶۵۱/۳	۸۰۲/۷	۸۷۶/۴	۱۰۱۷/۷

مأخذ: سازمان جهاد کشاورزی استان زنجان، مدیریت شیلات، ۱۳۸۶.

عمده‌ی فعالیت‌های پرورشی انجام شده در استان عبارتند از:

- پرورش ماهیان سرد آبی در مزارع منفرد؛
- پرورش ماهیان سرد آبی در محیط محصور؛
- پرورش ماهیان سرد آبی در سیستم مدار بسته؛
- پرورش ماهیان سرد آبی در استخرهای دو منظوره‌ی کشاورزی؛
- پرورش ماهیان سرد آبی در استخرهای ذخیره‌ی آب کشاورزی بتنی؛
- پرورش ماهیان سرد آبی در استخرهای خاکی در نیمه‌ی دوم سال؛
- پرورش ماهیان سرد آبی در شالیزار در نیمه‌ی دوم سال؛
- پرورش ماهیان سرد آبی در مظهر قنات‌ها؛
- پرورش ماهیان سرد آبی در منابع آبی نیمه‌ی طبیعی (رها سازی در سدهای خاکی)؛
- پرورش توأم میگوی آب شیرین با کپور ماهیان؛
- پرورش ماهیان گرمابی در مزارع منفرد؛
- پرورش ماهیان گرمابی در استخرهای ذخیره آب کشاورزی؛
- پرورش توأم کپور ماهیان با برنج در شالیزار در نیمه‌ی اول سال؛
- پرورش ماهیان گرمابی در منابع آبی نیمه‌ی طبیعی (سدهای خاکی)؛
- ذخیره‌سازی شاه میگوی آب شیرین در منابع آبی نیمه طبیعی (سدهای خاکی).

### ۱-۳-۲-۲- فن آوری تولید و آبیاری

فن آوری تولید در مطالعات آمایش سرزمین در زیر بخش ساختار کشاورزی استان بحث مکانیزاسیون کشاورزی را شامل می‌شود. تحلیل وضعیت مکانیزاسیون براساس شاخص‌های سطح یا ضریب مکانیزاسیون ( $hp/ha$ ) و درجه مکانیزاسیون انجام می‌شود. در زیر تعاریف مربوط به شاخص‌های مکانیزاسیون ارائه می‌گردد.

### شاخص‌های رایج مکانیزاسیون

- تعریف مکانیزاسیون کشاورزی: انتخاب ماشین‌های مناسب، و کاربرد صحیح آنها با رعایت ملاحظات اقتصادی و سایر اصول توسعه پایدار در فرآیند تولید و فرآوری محصولات کشاورزی .

- سطح یا ضریب مکانیزاسیون: میزان توان مکانیکی مصرف شده در هکتار و برحسب  $(hp/ha)$  اسب بخار در هکتار بیان می‌شود و از رابطه‌ی زیر محاسبه می‌شود. لازم به ذکر است که در محاسبه‌ی سطح مکانیزاسیون سطح زیر کشت زراعی (بدون آیش)، در نظر گرفته می‌شود.

$$\text{ضریب یا سطح مکانیزاسیون} = \frac{0/75 \times \text{تعداد تراکتور} \times \text{توان اسمی}}{\text{کل سطح زیر کشت}} = hp/ha$$

- درجه‌ی مکانیزاسیون: نسبت عملیات ماشینی انجام شده به عملیات ماشینی مورد نیاز در تولید محصولات کشاورزی و به درصد بیان می‌شود.

در تحلیل وضعیت موجود مکانیزاسیون استان شاخص ضریب مکانیزاسیون به عنوان شاخص کلی و مبنا مورد استفاده قرار می‌گیرد و شاخص درجه‌ی مکانیزاسیون درصد ماشینی شدن عملیات زراعی را به تفکیک نوع محصول بیان می‌کند.

در طول برنامه‌ی دوم و سوم ضریب مکانیزاسیون بایستی از  $hp/ha$  ۰/۷ به  $hp/ha$  ۱/۱ افزایش پیدا می‌کند که این امر به دلیل عدم تأمین ماشین‌های نیروی محرکه از جمله تراکتور و کمباین تحقق نیافته است، به این منظور و تحقق این هدف در استان هر سال به تعداد ۹۰۰ دستگاه تراکتور و تعداد ۲۰ دستگاه کمباین نیاز بود تا این که ضریب مکانیزاسیون طبق پیش‌بینی برنامه‌ی سوم در هر سال ۰/۱ اسب بخار در هکتار افزایش پیدا می‌کرد. جدول زیر توزیع نیروی محرکه (تراکتور و کمباین)، را از سال ۸۴-۱۳۷۳ نشان می‌دهد.

جدول شماره‌ی ۲۲۸- توزیع تراکتور و کمباین برحسب سال‌های ۸۴ - ۱۳۷۳ استان زنجان (دستگاه)

نوع ماشین‌های کشاورزی	۱۳۷۳	۱۳۷۴	۱۳۷۵	۱۳۷۶	۱۳۷۷	۱۳۷۸	۱۳۷۹	۱۳۸۰	۱۳۸۱	۱۳۸۲	۱۳۸۳	۱۳۸۴
تراکتور	۹۰	۹۲	۴۵	۸	۵	۱۲۰	۲۱۵	۲۵۰	۳۵۰	۴۰۰	۹۵۲	۸۳۰
کمباین	-	۳	-	۴	۴	-	۴	۷	۲۵	۲۷	۳۱	۳۸

ماخذ: سازمان جهاد کشاورزی، اداره‌ی توسعه مکانیزاسیون، ۱۳۸۶.

آمار و اطلاعات جذب نیروی محرکه (تراکتور و کمباین)، طی دو برنامه‌ی توسعه از سال ۱۳۸۲-۱۳۷۳، نشانگر این است که علاوه بر این که ضریب مکانیزاسیون طبق پیش برنامه  $hp/ha$  ۰/۱ در سال تحقق پیدا نکرده است، بلکه به دلیل فرسودگی و مستهلک شدن تراکتور و کمباین ضریب مکانیزاسیون در استان کاهش پیدا کرده است.

در جدول شماره‌ی ۲۳۰، توزیع تراکتور و کمباین از اواخر برنامه‌ی توسعه سوم رشد خوبی داشته و در واقع ۵۰٪ اهداف برنامه‌ی پنج ساله سوم طرح توسعه مکانیزاسیون محقق شده است و در سال‌های ۱۳۸۴ و ۱۳۸۳، به ترتیب با جذب تعداد ۹۵۲ دستگاه تراکتور و ۳۱ دستگاه کمباین، ۸۳۰ دستگاه تراکتور و ۳۸ دستگاه کمباین، تقریباً اهداف برنامه که همان افزایش ضریب مکانیزاسیون به میزان  $hp/ha$  ۰/۱ بود محقق شده است (جدول شماره‌ی ۲۲۹).

### جدول شماره‌ی ۲۲۹- وضعیت ضریب مکانیزاسیون از سال ۱۳۷۹-۱۳۷۸ به تفکیک کشوری و استانی

(اسب بخار در هکتار)

۱۳۸۴	۱۳۸۳	۱۳۸۲	۱۳۸۱	۱۳۸۰	۱۳۷۹	۱۳۷۸	ضریب مکانیزاسیون
۰/۶۴	۰/۶۲	۰/۵۸	۰/۵۶	۰/۵۵	۰/۵۴	۰/۵۴	کشور
۰/۶۴	۰/۶۲	۰/۵۷	۰/۵۵	۰/۵۴	۰/۵۴	۰/۵۴	استان

مأخذ: سازمان جهاد کشاورزی، اداره‌ی توسعه مکانیزاسیون، ۱۳۸۶.

در جدول شماره‌ی ۲۳۰ وضعیت ضریب مکانیزاسیون به تفکیک استانی و کشوری مورد تجزیه و تحلیل قرار می‌گیرد. در جدول فوق از سال ۸۰ ضریب مکانیزاسیون رشد داشته، در واقع تراکتور کمباین جدید تولید و وارد بخش کشاورزی شده است اما با توجه به این که در هر سال افزایش توان مکانیکی مشاهده می‌شود ولی هنوز با کف برنامه (۰/۷ اسب بخار در هکتار)، فاصله داریم در واقع با اجرای دو برنامه پنج ساله هنوز به ابتدای برنامه نرسیده‌ایم. از طرفی در مدت زمان ۱۰ سال تراکتورهای زیادی مستهلک و از رده خارج شده‌اند.

### جدول شماره‌ی ۲۳۰- آمار ماشین‌های نیروی محرکه طی دوره ۸۴-۱۳۷۸ (دستگاه)

۱۳۸۴	۱۳۸۳	۱۳۸۲	۱۳۸۱	۱۳۸۰	۱۳۷۹	۱۳۷۸	نوع ماشین‌های کشاورزی
۸۰۰۱	۷۹۴۱	۶۹۸۹	۶۵۸۹	۶۲۳۹	۵۹۸۹	۵۷۷۴	تراکتور
۲۰۶	۱۶۸	۱۳۷	۱۱۰	۸۵	۷۸	۷۴	کمباین

مأخذ: سازمان جهاد کشاورزی، اداره توسعه مکانیزاسیون، ۱۳۸۶.



با توجه به جدول شماره‌ی ۲۳۱، در طول برنامه‌ی سوم توسعه و سال‌های ۸۴ و ۱۳۸۳، تعداد ۳۰۲۷ دستگاه تراکتور جدید وارد بخش مکانیزاسیون استان شده که این امر باعث افزایش ضریب مکانیزاسیون ۰/۱ اسب بخار در هکتار شده است. روند تغییرات در نوع به‌کارگیری تراکتور، از تراکتورهای رومانی U650 و تراکتور MF285، تراکتور MF 399 جفت و تک دیفرانسیل می‌باشد. دلیل این امر بالا بودن توان کششی تراکتورهای مذکور در عملیات خاک‌ورزی می‌باشد. که کارایی بهتری در عملیات خاک‌ورزی دارند.

آمار توزیع تراکتور از سال ۸۴-۱۳۸۱، روند صعودی داشته برعکس از سال ۷۹-۱۳۷۳، رشد مناسبی نداشته است. این موضوع بیانگر این است که توسعه مکانیزاسیون ارتباط مستقیم با درآمد بهره‌برداران دارد. در سال‌های اخیر به دلیل رشد نقدینگی کشاورزان در اثر شرایط مناسب تولید گندم، جذب تراکتور و کمباین به طور چشم‌گیری رشد داشته و اکثراً به صورت نقدی خریداری شده‌اند. با این که قیمت تراکتور و کمباین در مقایسه با سال‌های ۷۹-۱۳۷۳، افزایش زیادی داشته است.

بررسی و تجزیه تحلیل وضعیت نیروی محرکه (تراکتور و کمباین)، در مورد شاخص سطح مکانیزاسیون بیانگر این است که اگر تولید در بخش کشاورز پایدار باشد، کشاورزان برای خرید کمباین و تراکتور سرمایه‌گذاری خواهند کرد و ضریب مکانیزاسیون براساس پیش‌بینی برنامه افزایش پیدا می‌کند ولی اگر تولید پایدار نباشد کشاورزان تمایلی برای سرمایه‌گذاری در مکانیزاسیون نداشته و ضریب مکانیزاسیون رشد قابل ملاحظه نخواهد کرد. جدول شماره‌ی ۵۰، وضعیت توسعه فن‌آوری تولید و ضریب مکانیزاسیون را در شهرستان‌های مختلف استان زنجان نشان می‌دهد. به دلیل محدودیت اطلاعاتی، ضریب مکانیزاسیون به تفکیک شهرستان فقط برای دوره‌ی ۸۴-۱۳۷۸، مقدور بود. همانطوری که ملاحظه می‌گردد، بیش‌ترین میزان توان مکانیکی به ترتیب در شهرستان خرمدره و کمترین توان مکانیکی در شهرستان‌های طارم و ماهنشان، است.

برای رسیدن به وضعیت مطلوب در مکانیزاسیون باید توزیع ادوات دنباله متناسب با توزیع براساس نوع محصول باشد. برای این کار توزیع ادوات دنباله بند گندم از طریق خود بهره‌برداران به صورت مالکیتی و توزیع ادوات دنباله بند اختصاصی زراعت‌های آبی مانند: چغندر قند، لوبیا و سیب زمینی به صورت مالکیت در اختیار تشکل‌ها توصیه می‌گردد. برای این که سطح زیرکشت زراعت‌های آبی پایین بوده و خرید ادوات دنباله بند توجیه اقتصادی ندارد، لذا بهتر است این ادوات به صورت اجاره‌ای تهیه گردد.

جدول شماره‌ی ۲۳۱- وضعیت ضریب مکانیزاسیون به تفکیک شهرستان در دوره‌ی ۸۴-۱۳۷۸ (اسب بخار در هکتار)

شرح	۱۳۷۸	۱۳۷۹	۱۳۸۰	۱۳۸۱	۱۳۸۲	۱۳۸۳	۱۳۸۴
ابهر	۰/۵۹	۰/۵۹	۰/۵۹	۰/۶	۰/۶۲	۰/۶۷	۰/۷
ایجرود	۰/۵۹	۰/۵۹	۰/۵۹	۰/۶	۰/۶۲	۰/۶۷	۰/۷
خدابنده	۰/۵۹	۰/۵۹	۰/۵۹	۰/۶	۰/۶۲	۰/۶۷	۰/۷
خرمدره	۰/۶۷	۰/۶۷	۰/۶۷	۰/۶۸	۰/۷۱	۰/۷۶	۰/۸
زنجان	۰/۴۸	۰/۴۸	۰/۴۸	۰/۵	۰/۵۲	۰/۵۷	۰/۶
طارم	۰/۴۴	۰/۴۴	۰/۴۴	۰/۴۵	۰/۴۷	۰/۵۲	۰/۵۵
ماه‌نشان	۰/۴۴	۰/۴۴	۰/۴۴	۰/۴۵	۰/۴۷	۰/۵۲	۰/۵۵

مأخذ: سازمان جهاد کشاورزی، اداره توسعه مکانیزاسیون، ۱۳۸۶.

در جدول شماره‌ی ۲۳۲، ضریب مکانیزاسیون برخی استان‌های همجوار ارائه شده است. همانطوری که ملاحظه می‌شود، وضعیت ضریب مکانیزاسیون استان آذربایجان غربی مشابه استان زنجان می‌باشد. دلیل این امر مشابه بودن نوع عملیات زراعی در این دو استان است. استان‌هایی مانند گیلان و قزوین، به لحاظ تراکم عملیات زراعی، دارای ضریب مکانیزاسیون بیش‌تر از استان زنجان هستند.

جدول شماره‌ی ۲۳۲- ضریب مکانیزاسیون چهار استان در سال ۱۳۸۵ (اسب بخار در هکتار)

نام استان	ضریب مکانیزاسیون
آذربایجان غربی	۰/۶۶
زنجان	۰/۶۶
قزوین	۰/۸۷
گیلان	۰/۸۳

مأخذ: سازمان جهاد کشاورزی، اداره توسعه مکانیزاسیون، ۱۳۸۶.

شاخص دیگر در مکانیزاسیون درجه‌ی مکانیزاسیون است که این شاخص بیانگر درصد ماشینی بودن مراحل عملیات زراعی هر محصول می‌باشد. به عنوان مثال؛ درجه‌ی مکانیزاسیون در مرحله‌ی خاک‌ورزی (شخم)، در اکثر محصولات ۱۰۰ درصد می‌باشد، یعنی ۱۰۰ درصد عملیات شخم با ماشین انجام می‌شود یا این که در گندم دیم در مرحله کاشت ۷۲ درصد می‌باشد، یعنی ۷۲ درصد گندم دیم استان با ماشین (عمیق کار)، کشت می‌گردد. هدف از این بحث تحلیل وضعیت به‌کارگیری تکنولوژی در مراحل مختلف عملیات زراعی است. در جدول شماره‌ی ۲۳۳، درجه‌ی مکانیزاسیون نه محصول عمده استان نشان داده شده است.

جدول شماره‌ی ۲۳۳- درجه‌ی مکانیزاسیون محصولات زراعی

ذرت علوفه‌ای	حبوبات دیم	کلزا	سیبزمینی	چغندر قند	یونجه	دانه‌های روغنی	گندم آبی	گندم دیم	محصول		نوع عملیات
									اولیه	برگردان	
۱۰۰	۸۰	۱۰۰	۱۰۰	۱۰۰	۱۰۰	۱۰۰	۱۰۰	۸۰	برگردان	اولیه	عملیات خاک‌ورزی
-	۲۰	-	-	-	-	-	-	۲۰	قلمی	ثانویه	
۹۵	-	۹۵	۷۰	۹۵	۹۵	۷۰	۶۸	۵۱	تسطیح	دیسک‌زنی	
۸۵	-	۸۵	۲۰	۶۵	۴۰	۶۰	۲۵	-	نسبی	نسبی	عملیات کاشت
-	-	-	-	-	-	-	-	۲۰	کودکاری	بذرکاری	
۱۰۰	۱۰	۶۰	-	۱۰۰	۷	۴۲	۲۰	۵۳	بذرکاری	بذرکاری	
-	-	-	-	-	-	-	-	-	نشاءکاری	نشاءکاری	
-	-	-	۵۲	-	-	-	-	-	غده‌کاری	غده‌کاری	
-	-	-	-	-	-	-	-	-	کاشت با کینبات	کاشت با کینبات	عملیات برداشت
۳۵	۶۰	۳۵	۳۰	۲۰	۵۰	۳۵	۳۰	۳۰	سمپاشی تراکتوری	سمپاشی تراکتوری	
-	۱۰	۳۰	۳۰	۶۲	۲۰	۱۰	۱۰	۱۰	سمپاشی موتوری	سمپاشی موتوری	
-	-	-	-	-	-	-	-	-	سمپاشی هوایی	سمپاشی هوایی	
-	-	-	-	-	-	-	-	-	کلتیواتورزنی	کلتیواتورزنی	
-	-	-	-	-	-	۲۰	۵۰	۷۰	برداشت با کمباین	برداشت با کمباین	
-	-	۸۰	-	-	-	-	۱۰	۱۵	برداشت با دروگر	برداشت با دروگر	
-	-	-	-	۹۵	-	-	-	-	برداشت با چغندر کربن	برداشت با چغندر کربن	
-	-	-	۵۰	-	-	-	-	-	سیبزمینی کن	سیبزمینی کن	
۱۰۰	-	-	-	-	-	-	-	-	چاپو	چاپو	
-	-	-	-	-	۳۵	-	-	-	مور	مور	
-	-	-	-	-	۳۰	-	-	-	ایک	ایک	
-	-	-	-	-	۳۰	-	-	-	بیلر	بیلر	

مأخذ: سازمان جهاد کشاورزی، اداره توسعه مکانیزاسیون، ۱۳۸۶.

- گندم دیم: در این محصول عملیات خاک‌ورزی ۸۰ درصد با گاواهن برگردان دار سه‌خیشه و ۲۰ درصد با گاواهن قلمی انجام می‌گیرد. در خاک‌ورزی صحیح گندم دیم اصولاً بایستی سهم گاواهن‌های قلمی به منظور حفظ رطوبت خاک بیش‌تر می‌شود که به دلیل ترویج غلط اکثراً با گاواهن‌های برگردان دار شخم می‌زنند و این عمل باعث از بین رفتن رطوبت خاک می‌گردد. در این مرحله بایستی در ترویج گاواهن‌های قلمی کار بیش‌تری صورت گیرد. عملیات کاشت در گندم دیم ۲۰ درصد با عمیق کارکودها و ۵۳ درصد با عمیق کارهای معمولی انجام می‌شود، در مجموع ۷۳ درصد از کل سطح زیر گشت گندم دیم استان با ماشین کشت می‌شود.

میانگین نرم کشوری در مقایسه با درجه‌ی مکانیزاسیون گندم دیم در مرحله‌ی کاشت ۴۲ درصد، می‌باشد؛ یعنی استان زنجان ۳۱ درصد بیش‌تر از نرم کشوری می‌باشد.

در مرحله‌ی برداشت ۷۰ درصد با کمباین و ۱۵ درصد با دروگر عمل برداشت انجام می‌شود، در واقع ۵ درصد برداشت گندم دیم استان با ماشین برداشت می‌شود. با توجه به کشت غالب استان (گندم دیم)، به نظر می‌رسد، درجه‌ی مکانیزاسیون این محصول در مقایسه با نرم کشوری در مراحل مختلف عملیات زراعی بالا بوده و مشکل اساسی در این محصول در مرحله خاک‌ورزی می‌باشد که با یک آموزش عمومی قابل حل خواهد بود.

دلیل اصلی رشد و توسعه مکانیزاسیون گندم دیم توزیع عمیق کارهای یارانه در سال‌های ۱۳۷۲ بوده که قبل از این سال‌ها درجه‌ی مکانیزاسیون گندم در مرحله کاشت رقمی معادل ۲۰ درصد بوده است. نقش اصلی عمیق کارها افزایش عملکرد در واحد سطح بوده که الان به ندرت در گندم دیم کاشت به صورت دستپاش انجام می‌شود.

- گندم آبی: در گندم آبی عملیات خاک‌ورزی صد درصد با گاو آهن برگردان انجام می‌شود. درجه‌ی مکانیزاسیون در مرحله‌ی کاشت در این محصول ۲۰ درصد بوده که این رقم در مقایسه با گندم دیم و نرم کشوری پایین می‌باشد. دلیل اصلی این امر پایین بودن سطح مالکیت گندم آبی برای هر بهره‌بردار و عدم توجه خرید بذر کارهای آبی می‌باشد. برای حل این مشکل باید رانندگان حرفه‌ای در روستاها مجهز به بذر کارهای آبی گندم باشند و به صورت کرایه‌ای به بهره‌برداران خدمات ماشینی ارائه دهند. برداشت ۵۰ درصد با کمباین و ۱۰ درصد با دروگر انجام می‌شود.

- دانه‌های روغنی: درجه‌ی مکانیزاسیون دانه‌های روغنی در مرحله کاشت ۴۲ درصد می‌باشد. برداشت این محصول ۲۰ درصد با ماشین انجام می‌شود و بقیه به صورت دستی برداشت و با کمباین عمل خرمکوبی را انجام دهند؛ این عمل باعث افزایش هزینه تولید می‌گردد.

یونجه و چغندر قند: مکانیزاسیون یونجه در استان زنجان در مقایسه با استان‌های همجوار و کشور از وضعیت مناسبی برخوردار نمی‌باشد. به دلیل اینکه سطح زیر کشت اختصاص یافته به این محصول در هر بهره‌بردار پایین بوده و خرید ماشین‌های علوفه، توجه اقتصادی ندارد. درجه‌ی مکانیزاسیون در مرحله‌ی کاشت ۷ درصد و در مرحله برداشت ۳۰ درصد می‌باشد. جهت کاهش هزینه تولید در علوفه، رشد مکانیزاسیون یا ماشینی کردن عملیات اهمیت ویژه داشته و بایستی از طریق واحدهای مکانیزاسیون و یا رانندگان حرفه‌ای تراکتور ادوات مربوطه خریداری و به صورت اجاره‌ای ارائه خدمات ماشینی نماید. در زراعت چغندر قند به دلیل اینکه ماشین‌های کاشت و برداشت از طریق کارخانه چغندر قند تأمین می‌گردد و در مرحله‌ی عقد قرارداد در اختیار کشاورزان قرار می‌گیرد از وضعیت مکانیزاسیون مناسب برخوردار می‌باشد.

سیب زمینی، کلزا و ذرت علوفه‌ای: سیب زمینی محصولی است که در مرحله کاشت و برداشت نیاز به کارگر زیاد دارد به همین دلیل به منظور کاهش هزینه تولید عملیات ماشینی این محصول رو به رشد است و از درجه‌ی مکانیزاسیون مناسبی در مرحله کاشت (۵۰ درصد)، برخوردار است.

کلزا هم محصولی است که به دلیل پایین بودن بذر مصرفی در مرحله کاشت (۸ کیلوگرم در هکتار)، بیش‌تر با ماشین کشت می‌شود و در مرحله برداشت نیز به علت حساس بودن به ریزش با کمباین‌های مجهز به هد (تیغه)، مخصوص کلزا، برداشت می‌شود. هر دو محصول در استان از وضعیت مکانیزاسیون مناسبی برخوردار می‌باشند.

ذرت علوفه‌ای هم محصولی است که اکثراً با ماشین کاشت و برداشت می‌گردد. ماشین‌های مورد استفاده بذرکارهای ردیفی و چپر علوفه‌ای می‌باشند. برای برداشت ذرت چپر علوفه‌ای به صورت کرایه یا اجاره‌ای رایج بوده و خرید دستگاه به دلیل پایین بودن سطح زیر کشت ذرت، اقتصادی نمی‌باشد.

## آبیاری

در حال حاضر در دنیا حدود ۱/۵ میلیارد هکتار زمین زیر کشت محصولات مختلف قرار دارد که از این رقم ۲۲۶ میلیون هکتار را زراعت‌های آبی تشکیل می‌دهند. یعنی ۱۶ درصد زمین‌های کشاورزی دنیا به صورت آبی و ۸۴ درصد بقیه به صورت دیم زراعت می‌شود. اما اگر به تولیدات حاصله از این زمین‌ها توجه کنیم، مشاهده می‌شود که ۳۰-۴۰ درصد محصولات کشاورزی دنیا از زراعت‌های آبی حاصل می‌شود. به خصوص این که تولیدات زراعت‌های آبی را عمده‌تاً محصولات استراتژیک و با ارزش تشکیل می‌دهند. این افزایش به خصوص مرهون آب و آبیاری است. البته نباید افزایش محصول را تنها به دلیل آبیاری دانست. زیرا، بدون اعمال روش‌های مناسب کشت و تهیه زمین و یا استفاده از کودهای شیمیایی و سموم و بذور اصلاح شده، دستیابی به چنین افزایش محصولی امکان‌پذیر نیست اما در این مورد آبیاری و آب نقش کلیدی دارند زیرا اگر همین روش‌ها به زراعتی را (منهای آبیاری)، در زراعت دیم نیز اعمال کنیم، افزایش محصول چندان قابل توجه نخواهد بود.

آبیاری و افزایش محصول: برای آن که بتوان منافع حاصله از آبیاری را در زراعت تحلیل نمود در ابتدا می‌بایست، افزایش محصولی که در اثر آبیاری بدست می‌آید، به صورت کمی سنجیده شود به عبارت دیگر رابطه‌ی بین مقدار آبی که به زراعت داده می‌شود و مقدار محصول تولیدی از آن، مورد بررسی قرار گیرد که به این رابطه "تابع تولید" گفته می‌شود.

آب و خاک و تکنولوژی: خاک یا زمین بستر اصلی فعالیت‌های کشاورزی بوده و از عوامل اصلی تولید به شمار می‌رود. تشخیص قابلیت اراضی و درجه حاصل‌خیزی خاک و استفاده بهینه از آن موجب افزایش تولید محصول با کیفیت مناسب خواهد بود. آب و آبیاری

نیز از این قاعده مستثنی نبوده و استفاده بهینه از آب با استفاده از تکنولوژی جدید آبیاری، سبب ذخیره حجم متنابهی از آب و افزایش سطح زیرکشت و در نتیجه‌ی افزایش محصول خواهد شد.

روش‌های آبیاری را می‌توان در سه دسته اصلی طبقه‌بندی نمود که این سه دسته شامل: آبیاری سنتی، آبیاری نیمه مدرن و آبیاری مکانیزه، می‌باشد. به طور اجمال در روش‌های آبیاری سنتی راندمان آبیاری حدود ۳۵ درصد، در آبیاری نیمه‌ی مدرن ۵۰ درصد و در آبیاری مکانیزه حدود ۷۵ درصد است. در استان زنجان حدود چهار درصد از اراضی آبی تحت پوشش سیستم‌های آبیاری نوین قرار گرفته است. تغییر نگرش کشاورزان از تبدیل آبیاری سنتی به روش‌های جدید آبیاری، مستلزم فرهنگ‌سازی و ترویج گسترده استفاده از این روش‌ها و تخصیص حداکثر یارانه‌های بانکی جهت اجرای آنها در اراضی کشاورزی می‌باشد. کلیه‌ی طرح‌های مدیریت آب و خاک نظیر: کانال‌های آبیاری، پوشش آنها، مرمت و لایروبی قنات‌ها، آبیاری تحت فشار و تجهیز و نوسازی اراضی و... در جهت استفاده بهینه از منابع آب و خاک است. ارتقاء مدیریت بر این منابع از طریق تزریق تکنولوژی آبیاری که یکی از پارامترهای مؤثر در افزایش ضریب مکانیزاسیون کل مزرعه می‌باشد، سبب افزایش محصولات خواهد شد.

جهت تعیین و تبیین جایگاه آب و فن آبیاری در تولید، گام اولیه جمع آوری آمار و اطلاعات طرح‌های اجرا شده و درک واقعی وضعیت موجود استان می‌باشد. جدول شماره‌ی ۱۹۳، سطوح اجرا شده و اعتبارات مربوط به طرح‌های آب و خاک استان زنجان از سال‌های ۸۴-۷۴ و جدول شماره‌ی ۱۹۵ و ۱۹۴، نیز خلاصه و وضعیت مطالعه و اجرا و اعتبارات طرح‌ها را ارائه می‌نمایند. با عنایت به اعتبارات تخصیصی از منابع مختلف و به ویژه از دو فصل آب و کشاورزی، فعالیت‌های مدیریت آب و خاک استان نیز از آنها تبعیت نموده و به منظور استفاده هر چه بیش‌تر از اعتبارات موجود متناسب با نوع پروژه اعتبارات موجود در دو فصل آب و کشاورزی استفاده نموده است.

#### توسعه‌ی سیستم‌های آبیاری تحت فشار (بارانی و قطره‌ای)

با توجه به پتانسیل اراضی آبی استان، مطالعه و اجرای سیستم‌های آبیاری تحت فشار به جزء سال‌های ۷۷-۱۳۷۵، از روند پیشرفت تقریباً ثابتی برخوردار است. در سال‌های ۷۷-۱۳۷۵، اجرای سیستم‌های تحت فشارگان (قرقره‌ای)، به طور غیرمنطقی و بدون انجام هیچ‌گونه مطالعه‌ای به مدیریت آب و خاک استان تحمیل گردیده و اکنون آثار منفی حاصل از تحویل آنها به صورت وام‌های بانکی به متقاضیان مشهود می‌باشد. البته در سه سال اخیر (۸۵-۱۳۸۳)، سطوح اجرایی این سیستم‌ها رشد نسبتاً تدریجی را نشان می‌دهد. اعتبار لازم جهت اجرای این طرح‌ها از طریق تسهیلات کم بهره بانکی تأمین شده و در صورت تأمین بخشی از هزینه‌های اجرایی طرح توسط دولت (حداقل ۳۰ درصد از هزینه‌های کل اجرایی)، شاهد توسعه این سیستم‌ها در استان خواهیم بود.

## احداث و بهسازی کانال‌های آبیاری عمومی

با توجه به کاهش و حتی عدم تخصیص اعتبارات به طرح‌های تجهیز و نوسازی اراضی سنتی و جاده بین مزارع (اعتبارات استانی) و با عنایت به این که اعتبارات مورد نیاز این طرح مانند دو طرح مذکور از محل اعتبارات فصل کشاورزی تأمین می‌گردد، لذا کل اعتبارات تخصیص یافته در برنامه جهت اجرای کانال‌های آبیاری عمومی اختصاص یافته و به همین علت علی‌رغم افزایش قابل توجه هزینه‌های اجرای طرح، شاهد افزایش عملکرد آن در سال‌های آماری موجود هستیم. دلایل افزایش سطوح اجرای کانال‌های عمومی آبیاری عبارتند از:

- استقبال کم سابقه کشاورزان، مسؤولین محلی و حتی مسؤولین سازمان جهاد کشاورزی از اجرای این طرح‌ها؛
- کاهش اعتبارات اجرایی طرح از محل خودیاری کشاورزان از ۳۰ درصد به ۱۵ درصد و حتی پذیرش کمک‌های غیرنقدی متقاضیان بصورت غیر نقدی (یدی)، از جانب دستگاه اجرایی؛
- محسوس بودن افزایش راندمان در انتقال آب و آبیاری در سطح مزارع بلافاصله پس از اجرای طرح؛
- عدم نیاز به تکنولوژی جدید و پیمانکاران ویژه و متخصص جهت اجرای طرح (تقریباً اکثر کانال‌های انتقال آب و آبیاری توسط پیمانکاران محلی اجرا شده است)؛
- مزارعی که فاقد منبع تأمین آب منحصر بفرد (فاقد پروانه بهره‌برداری آب)، بوده و امکان اجرای سیستم‌های نوین آبیاری را ندارند، از اجرای این طرح بهره‌مند می‌گردند؛
- عمر مفید قابل قبول و طولانی این طرح‌ها از ۱۵-۱۰ سال.

## تجهیز و نوسازی و تسطیح اراضی سنتی

به علت تأمین اعتبار این طرح از فصل کشاورزی و از طرفی توجه ویژه به احداث کانال‌های عمومی آبیاری که محل تأمین اعتبار لازم جهت اجرای آن نیز از محل اعتبارات فصل کشاورزی می‌باشد، این طرح‌ها عملاً اجرا نشده ولی در عوض کانال‌های آبیاری اجرا شده است. دلایل اصلی عدم اجرای طرح‌های تجهیز و نوسازی عبارتند از:

- کوتاه بودن فصل کاری استان و مصادف شدن اجرای طرح‌های تجهیز و نوسازی با فصل برداشت محصول در ماه‌های مرداد و شهریور و شروع کشت پاییزه؛
- کم بودن عمق خاک زراعی اراضی استان؛
- عدم استقبال کشاورزان جهت یکپارچه‌سازی اراضی؛
- عدم استقبال کشاورزان از پرداخت ۷۰ - ۳۰ درصد خودیاری تا سال ۱۳۸۴ و ۱۵ درصد در سال ۱۳۸۵.

## تجهیز و نوسازی و تسطیح اراضی مدرن

مابین سال‌های ۸۲-۱۳۷۴، به لحاظ تخصیص اعتبارات جهت اجرای طرح‌های تجهیز و نوسازی اراضی استان و از جمله اراضی پایین‌دست سدهای نورآباد و چرگر و ... عدم توفیق در جلب مشارکت کشاورزان منطقه در جذب اعتبارات خودیاری، تنها از محل اعتبارات ملی نسبت به اجرای طرح اقدام شده و سطوح عملکرد نیز از انحراف معیار شدیدی تبعیت نمی‌کند. قابل ذکر است که عملکرد سال‌های ۸۱-۱۳۷۹ طرح مربوط به احداث جاده‌های بین مزارع که در بطن طرح قرار دارد، می‌باشد. دلایل اصلی رکود اجرای این طرح‌ها در استان و در سال‌های اخیر عبارتند از:

- وجود اعتبارات خودیاری از ۷۰ - ۳۰ درصد تا سال ۱۳۸۱ و ۳۰ درصد در سال‌های اخیر که عملاً اجرای این طرح‌ها را مختل نموده است؛
- عدم وجود تشکل‌ها و شرکت‌های تعاونی تولیدی زراعی در مناطق مختلف اجرای طرح؛
- کوتاه بودن فصل کاری در استان؛
- کم بودن عمق خاک زراعی اراضی استان.

### احیاء و مرمت قنات‌ها

وجود اعتبارات کافی سبب افزایش سطوح عملکرد در این بخش مابین سال‌های ۱۳۷۹-۱۳۷۴ شده اما در اثنای سال‌های ۸۲-۱۳۸۰ به علت افزایش سهم اعتباری طرح (اعتبارات ملی استانی شده از محل بند الف- تبصره ۳ و ۱۸)، شاهد جهش در تعداد رشته قنات‌های احیاء و مرمت شده هستیم. این روند با کاهش اعتبارات تا حدود ۵۰ درصد سال ماقبل رو به رکود گذاشته است.

### احداث جاده‌های بین مزارع

نمودار مقایسه‌ی سطوح اجرایی و اعتبارات اجرای طرح‌ها جاده‌های بین مزارع، مؤید این نکته است که این طرح‌ها از محل اعتبارات طرح‌های ملی و استانی، به صورت بلاعوض و بدون اخذ مبالغ خودیاری و مشارکت مردمی اجرا شده و تقریباً تغییرات در میزان اعتبارات مابین سال‌های ۸۲-۱۳۷۴، محسوس نمی‌باشد اما در سال‌های ۱۳۸۴ و ۱۳۸۳، به دنبال سفر مقام معظم رهبری و اختصاص اعتبارات بلاعوض دولتی جهت احداث جاده‌های بین مزارع سطوح عملیاتی نیز افزایش یافته است.

### طرح‌های کوچک تأمین آب - مطالعه و اجرای سدهای خاکی

نیاز به تأمین آب اراضی زراعی، اهمیت سیاسی و اجتماعی سدها، توجه فوق‌العاده مسؤولین استان به امر سدسازی (تشکیل کمیته سدهای خاکی استان در استانداری)، استقبال کشاورزان و مسؤولین محلی و منطقه‌ای، تأمین اعتبار مطالعه و اجرا توسط سازمان



مدیریت و برنامه‌ریزی استان و ایجاد مسابقه سد سازی بین دستگاه‌های اجرایی، همه و همه عاملی در جهت افزایش سطوح مطالعه و اجرای سدهای خاکی کوچک شده است.

### طرح‌های کوچک تأمین آب- اجرای بندهای انحرافی

روند اجرای بندهای انحرافی در استان حتی با افزایش و یا در بعضی موارد با ثابت ماندن اعتبارات لازم در سال‌های برنامه به دلایل زیر نزولی می‌باشد:

- مکانیابی و اجرای بندهای انحرافی توسط سایر دستگاه‌های اجرایی نظیر سازمان آب و آبخیزداری؛
- افزایش هزینه‌های اجرای طرح.

### طرح‌های کوچک تأمین آب - احداث استخرهای ذخیره

مطابق با نمودار مقایسه‌ی اعتبارات و سطوح اجرایی طرح احداث استخرهای ذخیره آب موارد ذیل قابل استخراج می‌باشند:

- روند جذب اعتبار و اجرای استخرهای ذخیره آب مابین سال‌های ۷۸ - ۱۳۷۴ تقریباً ثابت بوده است؛
- در سال‌های ۸۲-۱۳۷۹ سازمان جهاد کشاورزی به دلیل اثرات سوء خشکسالی سال‌های ماقبل و عدم جذب اعتبارات خودیاری و جلب مشارکت‌های مردمی نسبت به احداث سدهای خاکی جهت ذخیره روان‌آب‌ها اقدام نمود. این اقدام با استقبال کشاورزان منطقه و استان مواجه گردید و با عنایت به کمبود اعتبارات لازم جهت اجرای سدهای خاکی در نقاط مختلف استان طرح احداث استخرهای ذخیره آب جایی برای خود باز نمود. در سال‌های اخیر جهت احداث این طرح‌ها تسهیلات لازم از سوی بانک در اختیار کشاورزان قرار گرفته و در اغلب مزارع استخرهای کوچک ذخیره آب به صورت شخصی و توسط خود کشاورزان احداث می‌گردد که نمودار مقایسه‌ی سطوح عملکرد نیز مؤید همین مسأله است.

### طرح‌های کوچک تأمین آب- لایروبی نه‌رهای خسارت دیده از سیل و خشکسالی و ایستگاه‌های پمپاژ

اعتبارات و سطوح اجرایی این طرح مندرج در نمودارهای ارائه شده، از سال ۸۱-۱۳۷۴، مربوط به لایروبی نه‌رها از سال ۱۳۸۱ به بعد مربوط به طرح‌های تأمین آب از طریق احداث ایستگاه‌های پمپاژ می‌باشد.

جدول شماره‌ی ۲۳۴- اطلاعات فعالیت‌های مطالعاتی و اجرایی طرح‌های آب و خاک مدیریت آب و خاک استان زنجان

از سال ۸۴ - ۱۳۷۴

نام طرح	توسعه سیستم‌های آبیاری تحت فشار (بارانی و قطره‌ای)	احداث و بهسازی کانال‌های آبیاری عمومی	تجهیز و نوسازی و تسطیح اراضی سنتی	تجهیز و نوسازی اراضی مدرن	احیاء و مرمت قنات‌ها	احداث جاده‌های بین‌مزارع	طرح‌های کوچک تأمین آب- مطالعه و اجرای سدهای خاکی	طرح‌های کوچک تأمین آب- اجرای بندهای انحرافی	طرح‌های کوچک تأمین آب- احداث استخرهای ذخیره	طرح‌های کوچک تأمین آب - لایروبی نهرها خسارت دیده از سیل و خشکسالی و ایستگاه‌های پمپاژ	
نوع طرح	ملی	استانی و ملی	استانی	ملی	استانی و ملی	استانی	استانی و ملی	استانی	استانی	استانی	
واحد عملکرد	هکتار	کیلومتر	هکتار	هکتار	رشته	کیلومتر	فقره	مورد	باب - متر مکعب	کیلومتر	
۷۴	عملکرد اجرا	۵۸۹۴	۱۲,۶	۴۰۰	۳۳۰	۲	۸	۱	۵	۳	-
	مطالعه	-	-	-	-	-	-	-	-	-	-
	اعتبار دولتی	۴۰۵	۶۵۸	۵۵۰	۷۰۰	۵۷	۴۰	۸۴۲	۷۱۰	۸۰	-
۷۵	عملکرد اجرا	۱۸۰۴,۵	۱۰,۹۳	۴۱۹	۴۰۰	۱	۶	۱	۲	۱	۶
	مطالعه	۳۴۴۸	-	-	-	-	-	۳	-	-	-
	اعتبار دولتی	۱۴۷۱,۵	۵۸۳	۶۳۵	۶۳۰	۲۲,۵	۴۰	۷۵	۴۰۰	۶۰	۱۰۰
۷۶	عملکرد اجرا	۱۰۵۲	۲۹,۵	۱۹۵	۱۲۰	۱۸	۱۵	-	۹	۲	-
	مطالعه	۲۰۹۰	-	-	-	-	-	-	-	-	-
	اعتبار دولتی	۷۷۸,۵	۹۱۳	۳۴۸	کوچ تپه ۴۲۷	۵۶۹	۱۷۷	-	۱۰۸۶,۳۷	۳۷,۹۸	-
۷۷	عملکرد اجرا	۸۵۸	۷,۷۵	-	زنجان	۵	۲,۵	-	۱	۲	-
	مطالعه	۱۳۸۹	-	مطالعه	-	-	-	۵	-	-	-
	اعتبار دولتی	۲۳۶	۸۸۴,۵۴	۱۰۸,۱۶	۲۷۳	۱۴۰	۱۷۲,۲۳	۱۷۰	۱۶۹,۷۵	۷۹	-
۷۸	عملکرد اجرا	۴۷۷,۵	۷,۳۲	-	۴۶ علی	۳۵	۶,۲	۱	۴	۱	۲۲
	مطالعه	۲۵۱۱	-	مطالعه	-	-	-	۳	-	-	-
	اعتبار دولتی	۳۶۸	۵۰۲	۲۸	۱۳۲	۹۴۰	۱۰۹,۲۴	۴۷۰	۵۵۲	۳۴	۶۴۵
۷۹	عملکرد اجرا	۴۳۷,۷	۱۶,۱	۱۵	شامل ۳۰۰ جاده به طول ۲۶ کیلومتر	۳۲	۱۶,۲	۱	۵	۶	۱۴
	مطالعه	۶۲۲	-	-	-	-	-	۴	-	-	-
	اعتبار دولتی	۴۳۵	۵۹۵	۱۲۵	۴۱۸	۱۰۵۸,۵	۴۸۰	۲۲۹۴	۱۵۰۰	۲۸۰	۲۱۰

ادامه‌ی جدول شماره‌ی ۲۳۴ - اطلاعات فعالیت‌های مطالعاتی و اجرایی طرح‌های آب و خاک مدیریت آب و خاک استان

زنجان از سال ۸۴ - ۱۳۷۴

نام طرح	توسعه سیستم‌های آبیاری تحت فشار (بارانی و قطره ای)	احداث و بهسازی کانالهای آبیاری عمومی	تجهیز و نوسازی و تسطیح اراضی سنتی	تجهیز و نوسازی اراضی مدرن	احیاء و مرمت قنات‌ها	احداث جاده های بین مزارع	طرح‌های کوچک تأمین آب - مطالعه و اجرای سدهای خاکی	طرح‌های کوچک تأمین آب - اجرای بندهای انحرافی	طرح‌های کوچک تأمین آب - احداث استخرهای ذخیره	طرح‌های کوچک تأمین آب - لایروبی نهرها خسارت دیده از سیل و خشکسالی
نوع طرح	ملی	استانی و ملی	استانی	ملی	استانی و ملی	استانی	استانی و ملی	استانی	استانی	استانی
واحد عملکرد	هکتار	کیلومتر	هکتار	هکتار	رشته	کیلومتر	فقره	مورد	باب - متر مکعب	کیلومتر
۸۰	عملکرد اجرا	۸۰	۹۶	۲۵	جاده ۲۰۰ هکتار	۱۵	۸	۲	۱۳ احداث و تکمیل	-
	مطالعه	۳۴۲,۴	-	-	-	-	۸	-	-	-
	اعتبار دولتی	۳۰۴	۸۵۰	۷۰	۱۶۷	۹۱۷,۵	۱۰۰ ملی	۷۰۰	۵۵۰+۱۰۰+۱۰۰	۳۰۰
۸۱	عملکرد اجرا	۲۹۵	۲۵	۱۰	جاده ۳۰۰ هکتار	۷۲	۲+جاده ۹۶ پل	۱	۱	۱۰ حلقه حفر چاه پمپاژ
	مطالعه	۱۰۰	-	-	-	-	-	-	-	-
	اعتبار دولتی	۷۵۰	۴۸۸	۳۷۲	۱۴۵۰	۲۹۱۱,۶	۳۰۰	۵۵۴۲,۵	۵۵۰	۱۰۰
۸۲	عملکرد اجرا	۶۷۸	۹۶۳+۲+۴	۰	کانال زهکشی	۵۳	جاده ۱+۲,۵ پل	۱	۱	۱ حلقه حفر چاه پمپاژ
	مطالعه	۱۴۱۹	-	۰	-	-	-	-	-	-
	اعتبار دولتی	۳۰۰ اجرا	۲۱۱۶+۱۱۲۱	۰	۹۳۸	۳۷۰۰	۲۵۰	۲۳۹۲+۱۰۰۰ ۱۵۲۰+۳۳۲۷	۴۰۰	۲۵۰
۸۳	عملکرد اجرا	۸۲۳	۷+۴+۲۳,۳	۰	۰	۱۵	جاده ۸,۲۵+۴ پل	۲	-	۳ پمپاژ
	مطالعه	۲۴۶۱,۹	-	۰	-	-	-	-	-	-
	اعتبار دولتی	۳۷۰	۲۳۹۴+۵۰۰ ۳۷۲۶	۰	۰	۱۰۰۰	۱۱۱۰	۹۳۳۲+۳۱۶۲ ۳۴۶۵+۳۳۱۰	۴۴+۴۰۰+۲۰۰	-
۸۴	عملکرد اجرا	۹۴۵	۱۵,۰+۱۲	۰	۰	۱۸	۱۳	۳	۲ تکمیل و اجرا	۴ پمپاژ ۳
	مطالعه	۳۵۵۱	-	۰	۰	-	-	۶	-	-
	اعتبار دولتی	۴۴۵	۴۷۰۰+۲۴۰۰	۰	۰	۱۰۰۰	۱۶۶۰	۲۱۸۶+۱۵۰۰+۱۲۸۱۴	۶۰۰+۵۰۰	-

مأخذ: سازمان جهاد کشاورزی استان زنجان، ۱۳۸۶

جدول شماره‌ی ۲۳۵- خلاصه وضعیت سطح اجرا و مطالعه پروژه‌های مختلف آب و خاک در سال‌های ۸۴ - ۱۳۷۴

نام طرح / سال	آبیاری تحت فشار (هکتار)	کانال‌های انتقال آب (کیلومتر)	تجهیز و نوسازی اراضی سنتی (هکتار)	تجهیز و نوسازی اراضی مدرن (هکتار)	مرمت قنات‌ها (رشته)	جاده‌های بین مزارع (کیلومتر)	سدهای خاکی (دستگاه)	بندهای انحرافی (عدد)	استخرهای ذخیره آب (باب)	لایروبی نهرها (کیلومتر)
۱۳۷۴	۶۵,۵	۱۲,۶	۴۰۰	۴۳۰	۲	۸	اجرا	۵	۳	-
۱۳۷۵	۱۸۰۴,۵	۱۰,۹۳	۴۱۹	۴۰۰	۱	۶	۱	۳	۱	۶
۱۳۷۶	۱۰۵۲	۲۹,۵	۱۹۵	۱۲۰	۱۸	۱۵	-	۹	۲	-
۱۳۷۷	۸۵۸	۷,۷۵	-	۸۵	۵	۲,۵	-	۱	۲	-
۱۳۷۸	۴۷۷,۵	۷,۳۲	-	۴۶	۳۵	۶,۲	۱	۴	۱	۲۲
۱۳۷۹	۴۳۷,۷	۱۶,۱	۱۵	۳۰۰	۳۲	۱۶,۲	۱	۵	۶	۱۴
۱۳۸۰	۳۰۷	۹,۶	۲۵	۲۰۰	۱۵	۱۶	۲	۳	۱۳	-
۱۳۸۱	۲۹۵	۲۵	۱۰	۳۰۰	۷۲	۱۱,۶	۳	۱	۱	۱۰
۱۳۸۲	۶۷۸	۱۵,۶۳	۰		۵۳	۲,۵	۳	۱	۱	۱
۱۳۸۳	۸۲۳	۳۴,۳	۰	۰	۱۵	۱۲,۲۵	۳	۲	-	۳
۱۳۸۴	۹۴۵	۲۷,۱	۰	۰	۱۸	۱۳	۳	۲	-	۷
مجموع	۷۷۴۳,۲	۱۹۵,۸۳	۱۰۶۴	۱۸۸۱	۲۶۶	۱۰۹,۲۵	۱۷	۳۶	۳۰	۶۳

مأخذ: سازمان جهاد کشاورزی استان زنجان، ۱۳۸۶.

وزارت جهاد کشاورزی  
استاندارداری زنجان

جدول شماره‌ی ۲۳۶- خلاصه وضعیت اعتبارات مطالعاتی و اجرای پروژه‌های مختلف آب و خاک در فاصله سال‌های

۸۴ - ۱۳۷۴ به میلیون ریال

نام طرح / سال	آبیاری تحت فشار	کانال‌های انتقال آب	تجهیز و نوسازی اراضی سنتی	تجهیز و نوسازی اراضی مدرن	مرمت قنات‌ها	جاده‌های بین مزارع	سدهای خاکی	بندهای انحرافی	استخرهای ذخیره آب	لایروبی نهرها
۱۳۷۴	۴۰۵	۶۵۸	۵۵۰	۷۰۰	۵۷	۴۰	۸۴۲	۷۱۰	۸۰	-
۱۳۷۵	۱۴۷۱,۵	۵۸۳	۶۳۵	۶۳۰	۲۲,۵	۴۰	۷۵۰	۴۰۰	۶۰	۱۰۰
۱۳۷۶	۷۷۸,۵	۹۱۳	۳۴۸	۴۲۷	۵۶۹	۱۷۷	-	۱۰۸۶,۳۷	۳۷,۹۸	-
۱۳۷۷	۲۳۶	۸۱۴,۵۴	۱۰۸,۱۶	۲۷۳	۱۴۰	۱۷۲,۲۳	۱۷۰	۱۶۹,۷۵	۷۹	-
۱۳۷۸	۳۶۸	۵۰۲	۲۸	۱۳۲	۹۴۰	۱۰۹,۳۴	۴۷۰	۵۵۲	۳۴	۶۴۵
۱۳۷۹	۴۳۵	۵۹۵	۱۲۵	۴۱۸	۱۰۵۸,۵	۴۸۰	۲۲۹۴	۱۵۰۰	۲۸۰	۲۱۰
۱۳۸۰	۳۰۴	۸۵۰	۷۰	۱۶۷	۹۱۷,۵	۴۰۰	۷۰۰	۸۵۰	۳۰۰	-
۱۳۸۱	۷۵۰	۴۸۸۸	۳۷۲	۱۴۵۰	۲۹۱۱,۶	۳۰۰	۵۵۴۲,۵	۵۵۰	۱۰۰	۵۵۷
۱۳۸۲	۸۰۰	۳۳۳۷	۰	۹۳۸	۲۷۰۰	۲۵۰	۶۶۱۹	۴۰۰	۲۵۰	۱۱۳
۱۳۸۳	۳۷۰	۷۶۲۰	۰	۰	۱۰۰۰	۱۱۱۰	۹۸۷۰	۶۴۴	-	۱۵۱۴
۱۳۸۴	۴۴۵	۷۱۰۰	۰	۰	۱۰۰۰	۱۶۶۰	۱۶۵۰۰	۱۱۰۰	-	۲۶۰۲
مجموع (میلیون ریال)	۶۳۶۳	۲۷۸۳۰,۵	۲۲۳۶,۱۶	۵۱۳۵	۱۱۳۱۶,۱	۴۴۳۸,۴۷	۴۳۷۵۸	۷۹۶۲,۱	۱۲۲۰,۹۸	۵۷۴۱

مأخذ: سازمان جهاد کشاورزی استان زنجان، ۱۳۸۶.

۱-۳-۲-۳- تحلیل شاخص‌های اصلی اقتصاد کشاورزی استان

اصولاً جهت بررسی و تحلیل وضعیت بخش کشاورزی یک منطقه اعم از کشور، استان و شهرستان از شاخص‌هایی نظیر ارزش تولید، ارزش افزوده، ارزش تولید در هکتار، سود ناخالص یا خالص در هکتار، تعداد و سهم شاغلان بخش، میزان سرمایه گذاری به تفکیک دولتی و خصوصی، سهم زیربخش‌ها در ارزش افزوده کل بخش کشاورزی استفاده می‌گردد لیکن بهره‌گیری از همه این شاخص‌ها در هر زمان و مکانی بستگی به آمار و اطلاعات پایه دارد که معمولاً به شکل مطلوب و کافی در دسترس نیستند. از آنجا که اطلاعات اغلب شاخص‌های فوق در دسترس نیست، بدین خاطر اقتصاد کشاورزی استان در دو قسمت بررسی خواهد شد تا قسمتی از این شکاف اطلاعاتی پوشش داده شود. بدین صورت که ابتدا جایگاه استان از نظر کشاورزی در کشور با استفاده از شاخص‌هایی نظیر «سهم استان در تولید محصولات زراعی و باغی کشور»، «سهم استان در تولید محصولات دامی کشور» و «سهم استان در ارزش افزوده کشاورزی کشور»، بررسی شده و سپس با بهره‌گیری از اطلاعات شاخص‌هایی مانند: «ارزش افزوده»، «اشتغال»، «درآمد

خانوارهای شهری و روستایی»، «اعتبارات عمرانی» و «تسهیلات بانکی» وضعیت بخش کشاورزی در کل اقتصاد استان مورد بررسی قرار خواهد گرفت.

## جایگاه استان زنجان در بخش کشاورزی کشور

### وضعیت تولید محصولات زراعی و باغی استان

طی دوره‌ی ۸۴-۱۳۷۶، میزان تولید محصولات زراعی کشور به طور متوسط سالانه ۴ درصد رشد داشته و از ۵۳/۳ میلیون تن در ابتدای دوره به حدود ۷۰ میلیون تن در پایان دوره، رسیده است. طی همین دوره تولید محصولات زراعی استان حدود ۳ درصد رشد را نشان می‌دهد و از ۹۳۴/۸ هزار تن به حدود ۱۱۴۶/۱ هزار تن رسیده است. طی سال‌های زراعی ۸۴-۱۳۷۶، به طور متوسط سالانه ۱/۶۵ درصد از محصولات زراعی کشور در استان زنجان تولید شده است (جدول شماره‌ی ۱۹۶). سهم استان در تولید محصولات آبی و دیم به ترتیب ۱/۳۵ درصد و ۳/۹۳ درصد بوده است. شایان ذکر است روند تولید این محصولات طی دوره‌ی یاد شده از نوسان زیادی برخوردار است. از دلایل این امر می‌توان به شرایط جوی به ویژه میزان بارندگی اشاره کرد. از آنجا که هم در کل کشور و هم در استان زنجان قسمت عمده‌ای از سطح زیر کشت محصولات زراعی به صورت دیم می‌باشد، میزان بارندگی و پراکنش زمانی آن یکی از عوامل بسیار مهمی است که میزان تولید این محصولات را به شدت تحت تأثیر قرار می‌دهد.

جدول شماره‌ی ۲۳۷- میزان تولید محصولات زراعی و باغی کشور و استان زنجان (هزار تن - درصد)

استان زنجان				کشور		شرح
محصولات باغی		محصولات زراعی		محصولات باغی	محصولات زراعی	
سهم	مقدار	سهم	مقدار			
۱,۶۰	۱۸۶,۹	۱,۷۵	۹۳۴,۸	۱۱۶۵۹,۹	۵۳۳۱۵,۴	۱۳۷۶-۷۷
۱,۲۵	۱۵۰,۶	۱,۱۷	۵۶۳,۵	۱۲۰۶۵,۰	۴۸۳۴۶,۰	۱۳۷۷-۷۸
۱,۴۶	۱۷۹,۴	۱,۸۸	۸۴۰,۵	۱۲۲۸۶,۵	۴۴۷۱۲,۳	۱۳۷۸-۷۹
۲,۰۲	۲۵۴,۴	۱,۷۳	۸۰۳,۳	۱۲۵۸۴,۱	۴۶۴۸۹,۴	۱۳۷۹-۸۰
۱,۷۵	۲۳۷,۴	۱,۵۲	۸۸۶,۵	۱۳۵۶۲,۸	۵۸۱۸۶,۲	۱۳۸۰-۸۱
۱,۸۸	۲۵۸,۴	۱,۷۰	۱۰۶۳,۱	۱۳۷۵۶,۵	۶۲۶۵۴,۲	۱۳۸۱-۸۲
۱,۹۲	۲۵۱,۴	۱,۷۷	۱۱۳۵,۷	۱۳۱۰۸,۶	۶۴۰۳۶,۴	۱۳۸۲-۸۳
۱,۹۰	۲۸۱,۸	۱,۶۴	۱۱۴۶,۱	۱۴۸۶۴,۴	۶۹۹۳۹,۳	۱۳۸۳-۸۴
۱,۷۲	-	۱,۶۵	-	-	-	متوسط سهم دوره
-	۶,۰	-	۳,۰	۳,۵	۴,۰	متوسط رشد دوره

ماخذ: وزارت جهاد کشاورزی، آمارنامه کشاورزی سال‌های ۸۴ - ۱۳۷۷.

وضعیت تولید محصولات باغی تا حدودی متفاوت از محصولات زراعی است. اگرچه متوسط رشد سالانه (۳/۵ درصد)، محصولات باغی کل کشور کمتر از محصولات زراعی است لیکن روند تولید این محصولات در سطح کشور به استثنای سال زراعی ۸۳-۱۳۸۲<sup>۱</sup> صعودی بوده و در سطح استان نیز نوسانات اندکی در مقایسه با محصولات زراعی داشته است. همچنین متوسط رشد سالانه محصولات باغی استان (۶/۰ درصد)، قریب به دو برابر رشد تولید محصولات باغی کشور بوده است. یکی از دلایل این امر رشد بالاتر سطح زیر کشت این محصولات در استان (به طور متوسط سالانه ۶ درصد)، در مقایسه با کل کشور (به طور متوسط سالانه ۴/۵ درصد)، می باشد. طی دوره‌ی ۸۳-۱۳۷۶، به طور متوسط سالانه ۱/۷۲ درصد از محصولات باغی کشور در استان زنجان تولید شده است (جدول شماره‌ی ۵۶).

استان زنجان در تولید برخی محصولات زراعی و باغی کشور سهم قابل ملاحظه‌ای دارد. از آن جمله می توان به زیتون، انگور، لوبیا، عدس و... اشاره کرد. در دوره مذکور، حدود ۳۶/۶ درصد زیتون کشور در این استان تولید شده است. محصولاتی نظیر: لوبیا، عدس، انگور، یونجه و زردآلو به ترتیب ۱۰/۱ درصد، ۵/۴ درصد، ۴/۶ درصد، ۴/۴ درصد و ۴ درصد سهم از کل تولید در رتبه‌های بعدی قرار گرفته‌اند.

عملکرد در واحد سطح برخی محصولات نظیر: زیتون، زردآلو و لوبیا در مقایسه با کشور به طور قابل ملاحظه‌ای بیش تر است که مزیت تولید این محصولات را در این استان نشان می دهد لیکن در مورد عملکرد محصولات انگور، عدس و یونجه نسبت معکوس می باشد.

#### وضعیت دامپروری استان

استان زنجان به لحاظ برخورداری از ۶۶۵/۷ هزار هکتار مراتع خوب و متوسط<sup>۲</sup> و تولید سالانه حدود ۲۰۰ هزار تن نباتات علوفه‌ای و... دارای شرایط مناسب برای انجام فعالیت‌های دامپروری و دامداری است. گسترش فعالیت‌های این زیربخش ضمن ایجاد اشتغال برای نیروی کار فعال استان (به ویژه در نقاط روستایی)، می تواند درآمدزایی مناسبی برای کشاورزان به دنبال داشته باشد. اگر چه در حال حاضر میزان تولید گوشت قرمز در استان مازاد بر مصرف آن است لیکن از آنجا که کشور واردکننده این محصول می باشد، تداوم و استمرار افزایش تولید فرآورده‌های دامی به ویژه گوشت قرمز در استان ضروری به نظر می رسد.

جدول شماره‌ی ۱۹۷، جمعیت دامی استان را در سال‌های ۸۳-۱۳۸۱ نشان می دهد در سال ۱۳۸۳ جمعیت دامی استان کاهش یافته است. به نظر می رسد دلیل این امر کاهش جمعیت دام‌هایی نظیر: گوسفند، بز، گاو گوساله بومی به لحاظ برخی محدودیت‌ها از

۱. در اوایل سال ۱۳۸۳، تغییرات جوی و به تبع آن کاهش شدید دما موجب سرمازدگی باغ‌های کشور گردید. در این سال تولید محصولات باغی در اغلب مناطق کشور به شدت کاهش یافت، استان زنجان نیز از این امر مستثنی نبود.

۲. وزارت جهاد کشاورزی، آمار نامه کشاورزی سال ۱۳۸۳، جلد دوم.

جمله ظرفیت محدود مراتع استان و بهره‌وری پایین نژادهای بومی است و خوشبختانه در سال‌های اخیر جای‌گزینی دامداری و دامپروری صنعتی به جای دامداری سنتی در حال افزایش است که اقدامی منطقی و مطلوب به نظر می‌رسد.

تولید فرآورده پروتئینی به منظور تأمین مواد غذایی و نیز امنیت غذایی کشور و مناطق مختلف کشور حائز اهمیت خاصی می‌باشد. در سال‌های ۸۴-۱۳۸۲، سهم استان در تولید فرآورده‌هایی نظیر: گوشت قرمز، گوشت مرغ، تخم مرغ، شیر، عسل و محصولات شیلات به ترتیب ۱/۷ درصد، ۱/۶ درصد، ۰/۹ درصد، ۱/۵ درصد، ۲/۱ درصد و ۰/۶ درصد بوده است که در خصوص تولید گوشت قرمز، عسل و گوشت مرغ سهم استان (به ویژه در مقایسه با سهم استان در جمعیت کل کشور که حدود ۱/۴ درصد است)، مطلوب و قابل توجه به نظر می‌رسد. توجه به واحدهای تولیدی صنعتی در زیر بخش دامپروری استان و رشد تولیدات دامی با تکیه بر شیوه‌های نوین دامپروری چه در جهت حفظ و استفاده بهینه از مراتع و چه رشد مطلوب تولیدات بخش کشاورزی ضروری است.

جدول شماره‌ی ۲۳۸- میزان تولید انواع فرآورده‌های پروتئینی در استان زنجان در سال‌های ۸۴-۱۳۸۲ (هزار تن)

شرح	گوشت قرمز			شیر			گوشت مرغ		
	کشور	استان	سهم	کشور	استان	سهم	کشور	استان	سهم
۱۳۸۲	۷۵۱٫۶	۱۲٫۷	۱٫۶۹	۶۳۱۶٫۱	۹۴٫۸	۱٫۵۰	۱۱۰۳٫۹	۱۶٫۱	۱٫۴۶
۱۳۸۳	۷۸۴٫۹	۱۳٫۲	۱٫۶۸	۶۷۱۹٫۷	۹۸٫۸	۱٫۴۷	۱۱۵۲٫۳	۱۹٫۱	۱٫۶۶
۱۳۸۴	۸۰۰	۱۳٫۵۵	۱٫۶۹	۷۱۷۹	۱۱۰٫۸	۱٫۵۴	۱۲۳۷	۲۰٫۷	۱٫۶۷
متوسط	--	--	۱٫۶۹	--	--	۱٫۵۰	--	--	۱٫۶۰

ادامه‌ی جدول شماره‌ی ۲۳۸- میزان تولید انواع فرآورده‌های پروتئینی در استان زنجان در سال‌های ۸۴-۱۳۸۲ (هزار تن)

شرح	عسل			محصولات شیلات			تخم مرغ		
	کشور	استان	سهم	کشور	استان	سهم	کشور	استان	سهم
۱۳۸۲	۲۸٫۸	۰٫۶۲	۲٫۱۶	۱۱۰٫۲	۰٫۵۲	۰٫۴۷	۶۲۸٫۶	۵٫۱	۰٫۸۱
۱۳۸۳	۲۸٫۷	۰٫۵۷	۲٫۰۰	۱۲۴٫۶	۰٫۸۱	۰٫۶۵	۶۵۵٫۰	۵٫۶	۰٫۸۵
۱۳۸۴	۳۴٫۸	۰٫۷۴	۲٫۱۳	۱۳۴٫۲	۰٫۸۷	۰٫۶۵	۷۵۸٫۷	۷٫۴	۰٫۹۷
متوسط	--	--	۲٫۱۰	--	--	۰٫۶۰	--	--	۰٫۸۸

مأخذ: وزارت جهاد کشاورزی، آمار نامه کشاورزی، سال‌های ۸۴-۱۳۸۲.



## ارزش افزوده بخش کشاورزی

مطابق آمار رسمی کشور در سال‌های ۸۲-۱۳۷۸، ارزش افزوده بخش کشاورزی و ماهی‌گیری کشور از ۶۳۹۸۹/۸ میلیارد ریال (به قیمت‌های جاری)، در ابتدای دوره با متوسط رشد سالانه حدود ۱۹/۴ درصد به ۱۳۰۰۰۵/۱ میلیارد ریال در پایان دوره افزایش یافته است. در حالی که طی همین دوره متوسط رشد سالانه ارزش افزوده این بخش در استان زنجان ۲۳ درصد بوده و از ۱۱۲۱/۱ میلیارد ریال به ۲۵۶۴/۹ میلیارد ریال بالغ گردیده است. در دوره‌ی مذکور به طور متوسط سالانه ۱/۸۳ درصد از ارزش افزوده بخش کشاورزی کل کشور در استان زنجان ایجاد شده است (جدول شماره‌ی ۲۳۹). آمار و اطلاعات رسمی موجود بیانگر پتانسیل و توانمندی‌های بالا در بخش کشاورزی استان است.

### جدول شماره‌ی ۲۳۹- ارزش افزوده بخش کشاورزی و ماهی‌گیری در کل کشور و استان زنجان در دوره‌ی ۸۲-۱۳۷۸

(میلیارد ریال)

شرح	کشور	استان	سهم	رتبه
۱۳۷۸	۶۳۹۸۹,۸	۱۱۲۱,۱	۱,۷۵	---
۱۳۷۹	۷۵۱۰۲,۹	۱۴۳۹,۲	۱,۹۲	۱۹
۱۳۸۰	۸۲۷۲۳,۶	۱۳۷۴,۴	۱,۶۶	۲۱
۱۳۸۱	۱۰۶۱۳۶	۱۹۴۱,۷	۱,۸۳	۲۰
۱۳۸۲	۱۳۰۰۰۵,۱	۲۵۶۴,۹	۲,۰	۱۹
متوسط رشد و سهم دوره	۱۹,۴	۲۳,۰	۱,۸۳	---

مأخذ: مرکز آمار ایران، حساب‌های تولید منطقه‌ای، سال‌های ۸۲-۱۳۷۸.

### جایگاه بخش کشاورزی در اقتصاد استان زنجان

در این قسمت در صدد خواهیم بود تا با استفاده از برخی شاخص‌ها و متغیرهای اقتصادی نظیر ارزش افزوده، اشتغال، اعتبارات عمرانی، تسهیلات اعطایی و... جایگاه و نقش بخش کشاورزی را در اقتصاد استان مورد بررسی قرار دهیم.

#### ارزش افزوده

یکی از متغیرهای مهمی که جهت بررسی وضعیت و عملکرد بخش‌های مختلف اقتصاد یک منطقه مورد استفاده قرار می‌گیرد، ارزش افزوده فعالیت‌ها در آن بخش است. متأسفانه آمار و اطلاعات این متغیر مهم (ارزش افزوده)، به قیمت‌های ثابت محاسبه نگردیده و تنها ارقام به قیمت‌های جاری و برای یک دوره‌ی محدود (سال‌های ۸۲-۱۳۷۸)، در دسترس می‌باشد. جدول شماره‌ی ۱۹۹، ارزش

افزوده بخش‌های مختلف اقتصاد استان زنجان و سهم آنها را در دوره‌ی ۸۲-۱۳۷۸ نشان می‌دهد. از آنجا که عمدتاً محاسبه و تحلیل سهم بخش کشاورزی در ارزش افزوده کل اقتصاد مدنظر می‌باشد، عدم دسترسی به اطلاعات این متغیر براساس قیمت‌های ثابت مشکل جدی را ایجاد نخواهد کرد.

در دوره‌ی ۸۲-۱۳۷۸، تولید ناخالص داخلی (مجموع ارزش افزوده بخش‌ها)، استان به طور متوسط سالانه ۲۲ درصد رشد داشته و از ۴۶۳۷/۴ میلیارد ریال در سال ۱۳۷۸ به حدود ۱۰۲۶۳/۹ میلیارد ریال در سال ۱۳۸۲، رسیده است. در نگاه اول، رقم رشد اقتصادی استان قابل ملاحظه و در حد بالایی به نظر می‌رسد لیکن همانطور که قبلاً اشاره گردید، رشد مذکور شامل رشد قیمت‌ها نیز می‌باشد و این عدد بیانگر رشد واقعی اقتصاد استان نیست.

در دوره‌ی مزبور، ارزش افزوده بخش‌های «کشاورزی و ماهی‌گیری» ۲۳ درصد رشد داشته است. رشد بخش کشاورزی در سال ۱۳۸۰ منفی (۴/۵- درصد)، بوده است. علی‌رغم افزایش قیمت محصولات کشاورزی در این سال، ارزش افزوده بخش نسبت به سال قبل کاهش یافته است. شرایط جوی نامطلوب به ویژه خشکسالی یکی از عوامل مهم این امر بوده است. در این دوره، به طور متوسط سالانه حدوداً ۲۴ درصد ارزش افزوده کل اقتصاد استان توسط بخش کشاورزی ایجاد شده است که سهم قابل توجهی است. این بخش بعد از خدمات بیش‌ترین سهم را در تولید ناخالص داخلی استان دارا است.

در این دوره ۴۵/۷ درصد از جمعیت کل استان در روستاها ساکن بوده‌اند و در حال حاضر نیز بیش از ۴۴ درصد جمعیت استان در روستاها ساکن هستند. شغل اغلب آنها کشاورزی بوده و اگر کشاورزی تنها منبع درآمد آنها نباشد مهم‌ترین (و یا حداقل یکی از مهم‌ترین)، منبع تامین درآمد این قشر از جامعه است. بنابراین حدود ۴۵/۷ درصد جمعیت استان در ۲۳/۸ درصد ارزش افزوده سهیم هستند. این روند در بلندمدت نه تنها مطلوب نیست بلکه موجب افزایش شکاف درآمدی بین نقاط شهری و روستایی خواهد شد.<sup>۱</sup>

البته مطلب فوق به این مفهوم نیست که بخش روستایی یا کشاورزی منفعل عمل کرده است، بلکه بیانگر این است که بخش کشاورزی نزدیک به یک چهارم از تولید و ارزش افزوده کل اقتصاد استان را برعهده دارد و نقش مهمی از این نظر ایفا می‌نماید و به دلیل اهمیت شایان توجه این بخش بایستی در برنامه‌ریزی‌های کلان استان، این بخش مورد توجه ویژه قرار گیرد.

۱. در قسمت بعدی در مبحث اشتغال به این موضوع پرداخته خواهد شد.

جدول شماره‌ی ۲۴+ - ارزش افزوده بخش‌های مختلف اقتصاد استان زنجان به قیمت‌های جاری (میلیارد ریال - درصد)

شرح	جمع کل		کشاورزی و ماهی‌گیری			صنعت و معدن			ساختمان، آب، برق و گاز			خدمات		
	مقدار	رشد	مقدار	رشد	سهام	مقدار	رشد	سهام	مقدار	رشد	سهام	مقدار	رشد	
۱۳۷۸	۴۶۳۷,۴	-	۱۱۲۱,۱	-	۲۴,۲	۹۹۵,۴	-	۲۱,۵	۴۷۳,۲	-	۱۰,۲	۲۰۴۷,۸	-	۴۴,۲
۱۳۷۹	۵۸۰۸,۹	۲۵,۳	۱۴۳۹,۲	۲۸,۴	۲۴,۸	۱۳۸۴,۱	۳۹,۰	۲۳,۸	۳۷۴,۸	-۲۰,۱	۶,۴	۲۶۱۰,۸	۲۸,۰	۴۴,۹
۱۳۸۰	۶۱۸۷,۳	۶,۵	۱۳۷۴,۴	-۴,۵	۲۲,۲	۱۴۲۲,۲	۲,۷	۲۳,۰	۴۲۸,۵	۱۴,۴	۶,۹	۲۹۶۲,۲	۱۳,۵	۴۷,۹
۱۳۸۱	۸۱۰۹,۸	۳۰,۱	۱۹۴۱,۷	۴۱,۳	۲۳,۹	۱۶۳۷,۹	۱۵,۲	۲۰,۲	۵۵۰,۷	۲۸,۵	۶,۸	۳۹۷۹,۵	۳۴,۳	۴۹,۱
۱۳۸۲	۱۰۲۶۳,۹	۲۶,۶	۲۵۶۴,۹	۳۲,۱	۲۴,۸	۲۲۶۵,۱	۳۸,۳	۲۲,۱	۸۶۰,۰	۵۶,۲	۸,۴	۴۵۷۳,۸	۱۴,۹	۴۴,۶
متوسط دوره	-	۲۲,۰	-	۲۳,۰	۲۴,۰	-	۲۲,۸	۲۲,۱	-	۱۶,۱	۷,۷	-	۲۲,۲	۴۶,۱

مأخذ: مرکز آمار ایران، حساب‌های تولید منطقه‌ای سال‌های ۸۲-۱۳۷۸

گزارشنامه ریویزی استانداری زنجان

## اشتغال

جمعیت استان سالانه حدود ۱/۳۵ درصد افزایش می‌یابد. از طرفی نزدیک به ۱۱ درصد جمعیت فعال استان بی‌کار جویای کار هستند. اصولاً رابطه نزدیکی بین سطح بالای بی‌کاری و کم‌کاری با فقر گسترده و توزیع نابرابر درآمد وجود دارد. البته اشتباه خواهد بود فرض کنیم که هر کسی که شاغل نباشد لزوماً فقیر است و یا هر کسی شاغل است وضع نسبتاً خوبی دارد (فرجادی، ۱۳۷۸)، ولی در کل، افرادی که در بخش‌های عمومی یا خصوصی شغل منظمی دارند، در میان گروه‌های درآمدی متوسط تا بالا قرار دارند و یا لاقلاً قادرند حداقل نیازهای اساسی خود را فراهم آورند. علاوه بر این، بی‌کاری بالا می‌تواند منشاء ناهنجاری‌ها و مشکلات عدیده اجتماعی - اقتصادی گردد. بنا بر موارد مذکور، ایجاد اشتغال برای نیروی کار فعال جامعه (استان)، از اهمیت فراوانی برخوردار است و به همین دلیل است که به عنوان یکی از متغیرهای کلان اقتصادی در برنامه‌ریزی‌ها و سیاست‌گذاری‌ها همیشه مد نظر است.

جدول شماره‌ی ۲۴۱- سهم بخش‌های مختلف اقتصادی در اشتغال استان زنجان (درصد)

شرح	کشاورزی	صنعت و معدن	ساختمان، آب، برق و گاز	خدمات
۱۳۷۶	۳۳,۴	۲۱,۵	۱۰,۷	۳۴,۴
۱۳۷۷	۳۲,۸	۲۶,۲	۱۱,۷	۲۹,۳
۱۳۷۸	۳۵,۹	۲۶,۹	۸,۶	۲۸,۶
۱۳۷۹	۳۴,۷	۲۸,۰	۸,۱	۲۹,۲
۱۳۸۰	۳۵,۹	۲۶,۹	۸,۶	۲۸,۶
۱۳۸۱	۳۱,۹	۲۵,۸	۹,۵	۳۲,۸
۱۳۸۲	۳۳,۰	۲۱,۳	۱۰,۹	۳۴,۸
متوسط دوره	۳۳,۴	۲۵,۲	۹,۸	۳۱,۱

مأخذ: سالنامه آماری استان زنجان سال‌های ۸۲-۱۳۷۶

همانطوری که از جدول شماره‌ی ۲۴۲، مشخص می‌گردد، در دوره‌ی ۸۲-۱۳۷۶، بخش کشاورزی نقش مهمی را در اشتغال‌زایی استان داشته است. به طوری که به طور متوسط سالانه ۳۳/۹ درصد شاغلین استان در این بخش مشغول به کار بوده‌اند. بخش‌های «خدمات»، «صنعت و معدن» و «ساختمان، آب، برق و گاز» به ترتیب در رتبه‌های بعدی قرار گرفته‌اند. مطابق آمار رسمی، طی همین دوره، متوسط نرخ بی‌کاری مناطق روستایی حدود ۸/۰ درصد بوده که در مقایسه با ۱۴/۱ درصد نرخ بی‌کاری شهری به مراتب کمتر می‌باشد. از آنجا که شغل اغلب روستاییان کشاورزی و فعالیت‌های وابسته به آن می‌باشد، بنابراین بخش کشاورزی توانسته با ایجاد

اشتغال و جذب نیروی کار فعال نقاط روستایی، پدیده بی‌کاری را تا حد ممکن کاهش دهد. این موضوع از اهمیت زیادی برخوردار است. چرا که در صورت فقدان فرصت‌های شغلی کافی در مناطق روستایی، نیروی کار فعال این مناطق که اغلب آنان را جوانان و به ویژه جوانان تحصیل کرده تشکیل می‌دهد به شهرها و مرکز استان مهاجرت خواهند نمود. با توجه به نرخ بالای بی‌کاری در نقاط شهری استان (۱۴/۱ درصد)، نیروی کار مهاجر به آسانی جذب کار نشده و مشکلات عدیده اجتماعی-اقتصادی را به وجود خواهد آورد. این نکته اهمیت فوق‌العاده بخش کشاورزی در اقتصاد استان و نقش آن در فرآیند توسعه و جذب جوانان جویای کار روستایی را نشان می‌دهد. لیکن نایبستی از این مهم غافل ماند که سهم ارزش افزوده بخش کشاورزی در کل تولید ناخالص داخلی استان در مقایسه با سهم بخش در اشتغال کل کمتر است. طی دوره‌ی ۸۲-۱۳۷۸، متوسط سهم ارزش افزوده و اشتغال بخش کشاورزی در اقتصاد کل استان به ترتیب ۲۴ درصد و ۳۴/۳ درصد بوده است. این مسأله بیانگر بهره‌وری پایین نیروی کار شاغل در بخش کشاورزی در مقایسه با سایر بخش‌ها است. عدم وجود منابع تکمیلی نیروی کار در فرآیند تولید، عمده‌ترین عامل این پدیده می‌تواند باشد. کمبود عامل سرمایه و عدم دسترسی کشاورزی به این عامل تولیدی در مواقع لازم و ضروری، عدم اطمینان و ریسک بالای فعالیت‌های کشاورزی به ویژه فعالیت‌های زراعی و باغی، عدم دسترسی به تکنولوژی و فن‌آوری‌های پیشرفته، عدم وجود تحقیقات علمی کاربردی گسترده و... موجب گردیده است تا علی‌رغم وجود توانایی‌ها و ظرفیت‌های بالقوه جهت بهبود تولید و بهره‌وری عوامل تولید به ویژه نیروی کار در این بخش، کشاورزان (شاغلین بخش کشاورزی)، از تولید سرانه کمتر برخوردار باشند.

پایین بودن بهره‌وری نیروی کار (تولید سرانه)، می‌تواند تبعات منفی جدی به دنبال داشته باشد چرا که تولید یا بهره‌وری پایین به معنی دریافتی و یا درآمد کمتر است. چنانچه این مسأله در بلندمدت ادامه داشته باشد، شکاف درآمدی شاغلین بخش کشاورزی و سایر بخش‌ها افزایش یافته و سطح زندگی این قشر از جامعه در وضعیت نامطلوبی قرار خواهد گرفت. سطح پایین زندگی به نوبه خود بهره‌وری پایین را موجب شده و دور باطل فقر را به وجود خواهد آورد، لذا بایستی با استفاده از سیاست‌های هماهنگ توسعه روستایی و بخش کشاورزی و با برنامه‌ریزی مدون و جامع، رشد و توسعه مناطق روستایی استان فراهم گردد تا اولاً نیروی کار و جمعیت روستایی مهاجرت را بر محیط روستایی ترجیح ندهند و ثانیاً با تعداد مشخصی افراد شاغل میزان تولیدات بخش کشاورزی (شامل مواد غذایی و سایر فرآورده‌های ضروری موردنیاز)، را بتوان افزایش داد.

#### درآمد خانوارهای شهری و روستایی

مادامی که درآمد برای تأمین هزینه‌ها و مخارج کالاهای اساسی وجود نداشته باشد، ادامه بقا و حیات برای افراد و خانوارها غیرممکن و یا خیلی مشکل خواهد بود. شاید در برخی جوامع و مناطق، نوع فعالیت و زندگی افراد به شکل معیشتی و تولیدی برای خودمصرفی باشد ولی سهم چنین مناطقی در گستره‌ی جغرافیایی و تولید کل بخش خیلی اندک و ناچیز می‌باشد. بنابراین تأمین و

کسب درآمد ضمن این که جهت ادامه بقاء، حفظ حیات، تأمین کالاهای اساسی و ضروری، دسترسی به خدمات رفاهی و آموزشی و... ضروری و لازم است، قسمتی از درآمد مازاد بر مصرف شخصی به عنوان پس انداز نقش تعیین کننده‌ای در میزان سرمایه گذاری‌های بخش خصوصی و ادامه‌ی پیشرفت یک جامعه دارد.

درآمد خانوارها از منابع مختلف نظیر دستمزد و حقوق، سود، اجاره و... حاصل می‌شود و با توجه به ساخت مناطق مختلف، سهم هر کدام از منابع در درآمد خانوارها متفاوت می باشد. بدون تردید بخش کشاورزی سهم مهمی در درآمد خانوارهای روستایی خواهد داشت زیرا فعالیت سهم عمده شاغلین این مناطق، کشاورزی بوده و تولیدات کشاورزی و درآمد حاصل از آن یکی از منابع مهم درآمد این خانوارها است. جدول زیر متوسط میزان درآمدهای خانوارهای شهری و روستایی را نشان می‌دهد.

جدول شماره‌ی ۲۴۲- متوسط درآمد خالص سالانه خانوارهای شهری و روستایی (هزار ریال - درصد)

خانوار روستایی			خانوار شهری			شرح
کشاورزی		جمع	کشاورزی		جمع	
سهم	مبلغ		سهم	مبلغ		
۴۸,۵	۲۴۳۴,۸	۵۰۱۶,۳	۵,۶	۵۰۵,۵	۹۲۷۴,۴	۱۳۷۶
۴۴,۳	۲۹۰۶,۳	۶۵۵۷,۶	۵,۰	۵۳۳,۸	۱۰۷۸۶,۳	۱۳۷۷
۴۸,۶	۳۵۲۶,۷	۷۲۵۲,۸	۵,۲	۷۲۳,۰	۱۳۸۴۶,۲	۱۳۷۸
۳۸,۹	۳۰۶۶,۸	۷۸۸۴,۸	۳,۱	۵۰۳,۲	۱۶۳۲۶,۹	۱۳۷۹
۴۸,۷	۵۸۳۱,۳	۱۱۹۸۱,۱	۲,۷	۵۱۵,۸	۱۹۴۷۲,۹	۱۳۸۰
۴۶,۲	۷۱۴۶,۹	۱۵۴۵۷,۶	۳,۳	۸۷۰,۹	۲۶۱۱۲,۶	۱۳۸۱
۵۳,۸	۱۰۵۴۶,۵	۱۹۶۰۰,۳	۳,۶	۱۰۷۹,۹	۲۹۸۹۰,۱	۱۳۸۲
۴۷,۰	-	-	۴,۱	-	-	متوسط سهم
-	۲۷,۷	۲۵,۵	-	۱۳,۵	۲۱,۵	متوسط رشد

مأخذ: سالنامه آماری استان زنجان سال‌های ۸۲-۱۳۷۶.

در دوره‌ی ۸۲-۱۳۷۶، درآمد خانوارهای شهری به طور متوسط سالانه ۲۱/۵ درصد افزایش داشته و از حدود ۹۲۷۵ هزار ریال به ۲۹۸۹۰ هزار ریال بالغ گردیده است. متوسط سهم درآمدهای حاصل از فعالیت‌های کشاورزی در کل درآمد خانوارهای شهری ۴/۱ درصد بوده است. در همین دوره، درآمد خانوارهای روستایی به طور متوسط سالانه ۲۵/۵ درصد رشد داشته و از ۵۰۱۶ هزار ریال در ابتدای دوره، به ۱۹۶۰۰ هزار ریال در پایان دوره، رسیده است. در این دوره، به طور متوسط ۴۷ درصد درآمد هر خانوار روستایی از فعالیت‌های کشاورزی حاصل شده است. همانطور که ملاحظه می‌شود، بخش کشاورزی نقش بسیار مهمی در ایجاد درآمد برای

خانوارهای روستایی دارد. وقتی اهمیت کشاورزی بیش تر آشکار می گردد که به سهم جمعیت روستایی (بیش از ۴۶ درصد)، در کل جمعیت استان توجه داشته باشیم.

شایان ذکر است، در دوره مزبور درآمد خانوارهای شهری به طور متوسط  $1/76$  برابر درآمد خانوارهای روستایی بوده که نشان دهنده توزیع نابرابر درآمد بین خانوارهای شهری و روستایی است. همین امر می تواند انگیزه برای مهاجرت خانوارهای روستایی (روستاییان) به مناطق شهری را ایجاد نماید. چنانچه تعداد افراد هر خانوار نیز در نظر گرفته شود (که در مناطق روستایی تعداد افراد هر خانوار بیش تر از مناطق شهری است)، مسأله جدی تر خواهد بود، زیرا در این صورت شکاف درآمد سرانه بین این مناطق از شکاف درآمد خانوارها هم بیش تر خواهد بود که انگیزه برای مهاجرت بیش از پیش خواهد شد.

نمودار شماره ۱۵۵- روند درآمد خانوارهای شهری و روستایی در دوره ۸۲-۱۳۷۶

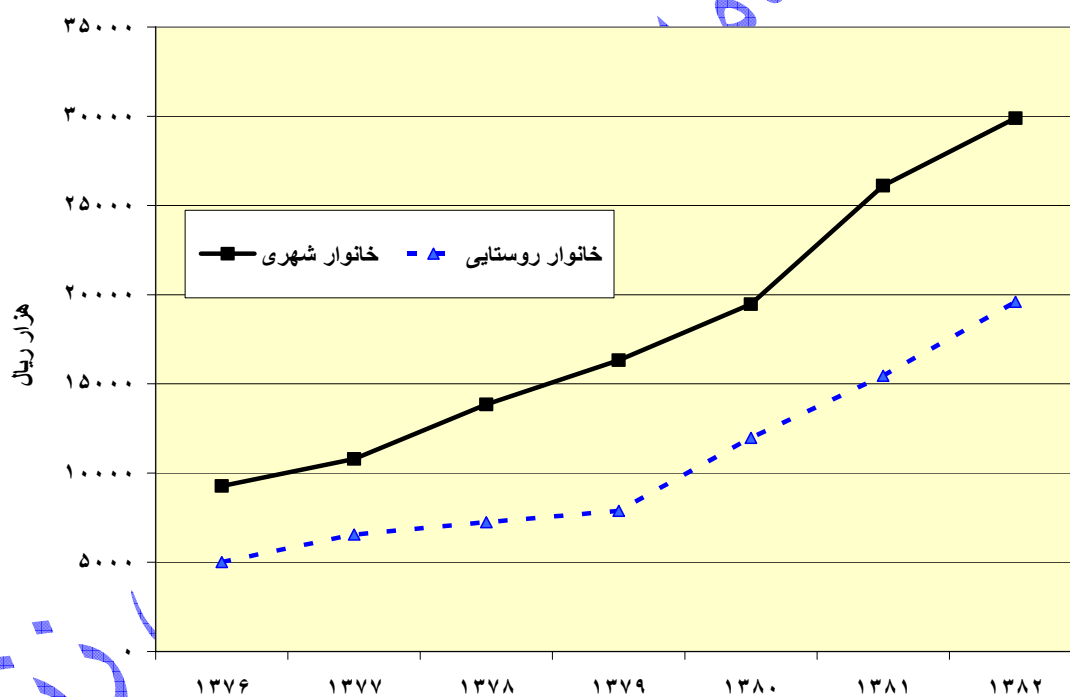

مأخذ: سالنامه آماری استان زنجان، سالهای ۸۲-۱۳۷۶.

خوشبختانه افزایش سالانه درآمد خانوارهای روستایی (۲۵/۵ درصد)، در مقایسه با درآمد خانوارهای شهری (۲۱/۵ درصد)، بیش تر بوده است. استمرار این روند نه تنها ضروری است بلکه بایستی تسریع گردد. قطعاً برنامه‌های توسعه روستایی و کشاورزی سیاست‌گزاران در این مهم می‌تواند، تأثیرگذار باشد.

## اعتبارات عمرانی

به اعتقاد کارشناسان اقتصاد، سرمایه‌گذاری موتور رشد اقتصادی است و تراکم و انباشت سرمایه یکی از عوامل مهم رشد می‌باشد. موجودی سرمایه در کنار سایر عوامل نظیر نیروی کار، کمیت و کیفیت اراضی زیرکشت و شرایط جوی، تعیین کننده‌ی میزان تولید بخش کشاورزی محسوب می‌شوند، سرمایه‌گذاری از دو منبع تأمین می‌گردد:

الف) سرمایه‌گذاری بخش خصوصی: که از طریق پس انداز بخش خصوصی و تسهیلات اعطایی بانک‌ها تأمین می‌شود؛

ب) سرمایه‌گذاری بخش دولتی: که در قالب اجرای طرح‌های عمرانی و تخصیص اعتبارات عمرانی صورت می‌گیرد.

اگر چه قسمت عمده مالکیت در بخش کشاورزی، خصوصی بوده و بخش خصوصی عهده‌دار انجام اغلب فعالیت‌های کشاورزی است ولی سرمایه‌گذاری بخش دولتی در امور زیربنایی نقش بسیار مهمی در تسهیل سرمایه‌گذاری بخش خصوصی دارد چرا که امکانات مالی و سرمایه بخش خصوصی و بنگاه‌های خصوصی به‌ویژه در بخش کشاورزی محدود است. به دلیل نقش و اهمیت سرمایه‌گذاری بخش دولتی، در این قسمت اعتبارات عمرانی تخصیص یافته به بخش در دوره‌ی ۸۲-۱۳۷۶، مورد بررسی قرار می‌گیرد. همانطوری که اطلاعات جدول شماره‌ی ۲۴۴، نشان می‌دهد، در دوره‌ی ۸۲-۱۳۷۶، اعتبارات عمرانی (تملک دارایی‌های سرمایه‌ای)، استان از محل درآمد عمومی به طور متوسط سالانه ۲۸ درصد افزایش یافته و از ۹۲۲۹۰ میلیون ریال در ابتدای دوره به ۴۰۶۲۴۴ میلیون ریال (حدود ۴ برابر)، در پایان دوره رسیده است. در حالی که در همین دوره، متوسط رشد سالانه مجموع اعتبارات تملک دارایی‌های سرمایه‌ای فصول کشاورزی و منابع آب<sup>۱</sup> ۲۶/۱ درصد بوده و از ۱۳۱۹۱ میلیون ریال در سال ۱۳۷۶ به ۵۳۰۰۶ میلیون ریال در سال ۱۳۸۲، رسیده است.

۱. به دلیل این که اعتبارات عمرانی تخصیص یافته به فصل منابع آب عمدتاً صرف تأمین هزینه‌های احداث سدها و شبکه‌های مربوطه می‌گردد، کلیه اعتبارات این فصل نیز جزو اعتبارات عمرانی بخش کشاورزی محسوب گردیده است.



جدول شماره‌ی ۲۴۳- عملکرد اعتبارات تملک دارایی‌های سرمایه‌ای از محل درآمد عمومی در استان زنجان

(میلیون ریال - درصد)

شرح	جمع استان	فصل کشاورزی و منابع طبیعی		فصل منابع آب		مجموع فصول کشاورزی و منابع طبیعی و آب	
		۸۰۷۹	۸۰۷۹	۵۱۱۲	۵۱۱۲	مبلغ	سهم
۱۳۷۶	۹۲۲۹۰	۸۰۷۹	۸۰۷۹	۵۱۱۲	۵۱۱۲	۱۳۱۹۱	۱۴,۲۹
۱۳۷۷	۸۱۶۰۹	۷۰۱۶	۷۰۱۶	۳۵۵۶	۳۵۵۶	۱۰۵۷۲	۱۲,۹۵
۱۳۷۸	۱۲۳۰۱۷	۶۱۳۲	۶۱۳۲	۱۶۷۷۳	۱۶۷۷۳	۲۲۹۰۵	۱۸۶۲
۱۳۷۹	۱۵۳۳۷۵	۹۵۹۶	۹۵۹۶	۲۲۲۹۰	۲۲۲۹۰	۳۱۸۸۶	۲۰,۷۹
۱۳۸۰	۱۶۶۳۹۲	۱۵۲۰۸	۱۵۲۰۸	۱۴۵۶۱	۱۴۵۶۱	۲۹۷۶۹	۱۷,۸۹
۱۳۸۱	۳۱۹۰۲۸	۱۵۰۰۹	۱۵۰۰۹	۲۹۵۸۸	۲۹۵۸۸	۴۴۵۹۷	۱۳,۹۸
۱۳۸۲	۴۰۶۲۴۴	۱۳۵۵۵	۱۳۵۵۵	۳۹۴۵۱	۳۹۴۵۱	۵۳۰۰۶	۱۳,۰۵
متوسط سهم	-	-	-	-	-	-	-
متوسط رشد	۲۸,۰	۹,۰	۹,۰	۴۰,۶	۴۰,۶	۲۶,۱	۱۵,۹۴

مأخذ: سالنامه آماری استان زنجان، ۸۲-۱۳۷۶.

طی دوره‌ی مزبور، علی‌رغم این که عملکرد اعتبارات عمرانی استان از روند صعودی (به استثنای سال ۱۳۷۷)، برخوردار بوده، اعتبارات عمرانی فصل منابع آب نوسانات زیادی داشته که مطلوب نمی‌باشد چرا که این امر حاکی از داشتن دید کوتاه مدت به سرمایه‌گذاری در این زمینه است. همچنین اعتبارات عمرانی بخش کشاورزی رشد یکنواختی نداشته و حتی برخی سال‌ها کاهش داشته است.

سهم اعتبارات عمرانی بخش کشاورزی از کل اعتبارات عمرانی استان به شدت متغیر بوده و از حدود ۱۳ درصد در سال ۱۳۷۷ تا ۲۰/۸ درصد در سال ۱۳۷۹ در نوسان بوده است. از سال ۸۲ - ۱۳۷۹، متأسفانه این سهم همواره در حال کاهش بوده و در نهایت به حدود ۱۳ درصد تقلیل یافته است. متوسط سهم بخش کشاورزی در دوره‌ی مذکور حدود ۱۵/۹ درصد بوده است. این در حالی است که سهم ارزش افزوده بخش به مراتب بیش‌تر از این رقم می‌باشد. این رقم نه تنها مطلوب بخش کشاورزی نیست، بلکه چنانچه در سال‌های آینده و در درازمدت همین روند ادامه داشته باشد، ساخت دوگانه اقتصاد استان (بخش شهری با درآمد بیش‌تر و بخش روستایی با درآمد کمتر)، تشدید خواهد شد که تبعات و مشکلات جدی به دنبال خواهد داشت.

## تسهیلات بانکی

تسهیلات اعطایی بانک‌ها به بخش خصوصی یکی از منابع تأمین سرمایه بخش خصوصی تلقی می‌شود. البته تمامی وام‌های پرداختی از سوی بانک‌ها ماهیت سرمایه‌ای ندارند و قسمتی از این وام‌ها با دوره‌ی بازپرداخت کوتاه‌مدت در اختیار مشتریان (وام‌گیرندگان)، قرار می‌گیرند. با وجود این تأمین هزینه‌ی جاری یا سرمایه در گردش تولیدکنندگان و ارائه‌دهندگان خدمات از اهمیت زیادی برخوردار است و چه بسا در صورت فقدان چنین تسهیلاتی، فرایند تولید کالا و ارائه‌ی خدمات با مشکل مواجه گردد. همچنین، تسهیلات بانکی (وام‌های بانکی)، با دوره بازپرداخت بلندمدت و نرخ بهره مناسب نقش بسیار مهمی در تأمین منابع سرمایه‌ای بخش خصوصی به‌ویژه سرمایه‌گذاران بخش کشاورزی می‌تواند داشته باشد. به همین دلیل در قانون برنامه‌ی سوم توسعه، بانک‌ها موظف شده بودند ۲۵ درصد مانده تسهیلات خود را به فعالیت‌های کشاورزی تخصیص دهند.

همانطوری که از جدول شماره‌ی ۲۰۳، مشاهده می‌گردد، در سال‌های ۸۲-۱۳۷۷، تسهیلات پرداختی بانک‌ها به طور متوسط سالانه ۴۰/۲ درصد افزایش داشته و از حدود ۴۷۱ میلیارد ریال در ابتدای دوره به ۲۵۵۰ میلیارد ریال در پایان دوره رسیده است. طی همین دوره، تسهیلات پرداختی بانک‌ها به بخش کشاورزی سالانه ۴۰/۶ درصد رشد داشته و از ۱۳۳/۳ میلیارد ریال به ۷۲۳/۳ میلیارد ریال بالغ گردیده است. متوسط سهم بخش کشاورزی از تسهیلات بانکی استان حدود ۲۸/۷ درصد گزارش شده است.

اگرچه ترکیب وام‌ها از حیث مدت بازپرداخت برای بخش‌های مختلف اقتصادی استان مشخص نیست و دسترسی به چنین اطلاعاتی خیلی مشکل است ولی همین رشد هماهنگ میزان تسهیلات پرداختی به بخش کشاورزی همپای کل تسهیلات پرداختی استان جای امیدواری دارد. امید است در سال‌های آتی نیز همین روند ادامه داشته باشد زیرا تولیدکنندگان بخش کشاورزی از لحاظ تأمین سرمایه در گردش و نیز منابع مالی لازم جهت سرمایه‌گذاری با مشکلات عدیده و جدی مواجه هستند. چنانچه پرداخت تسهیلات به این قشر از انعطاف کافی برخوردار نباشد، به دلیل پس‌انداز پایین اغلب تولیدکنندگان، ادامه‌ی فعالیت‌های بخش با مشکل روبه‌رو شده و به‌کندی حرکت خواهد کرد. این مسأله ضمن ایجاد رکود در بخش کشاورزی، زندگی و معاش درصد قابل توجهی از جمعیت استان را با خطر جدی مواجه ساخته و به تبع آن مشکلات اقتصادی-اجتماعی عدیده‌ای در سطح استان به وجود خواهد آمد.

جدول شماره ۱ ۲۴۴- تسهیلات پرداختی بانک‌ها به بخش غیر دولتی برحسب بخش‌های عمده اقتصادی

(میلیون ریال-درصد)

شرح	جمع کل	کشاورزی		مسکن و ساختمان		صنعت و معدن		خدمات	
		مبلغ	سهم	مبلغ	سهم	مبلغ	سهم	مبلغ	سهم
۱۳۷۷	۴۷۱۱۷۸	۱۳۳۲۶۷	۲۸,۳	۱۲۱۳۶۷	۲۵,۸	۷۳۳۵۲	۱۵,۶	۱۴۳۱۹۲	۳۰,۴
۱۳۷۸	۸۷۶۵۴۳	۲۹۲۴۹۲	۳۳,۴	۲۲۷۳۴۷	۲۵,۹	۱۲۱۸۶۸	۱۳,۹	۲۳۴۸۳۶	۲۶,۸
۱۳۷۹	۱۰۰۴۹۵۲	۳۴۰۵۶۸	۳۳,۹	۲۴۰۵۵۱	۲۳,۹	۲۰۶۶۹۳	۲۰,۶	۲۱۷۱۴۰	۲۱,۶
۱۳۸۰	۱۴۸۶۹۷۸	۳۹۳۷۰۱	۲۶,۵	۲۸۸۷۰۸	۱۹,۴	۳۷۸۷۸۸	۲۵,۵	۴۲۵۷۸۱	۲۸,۶
۱۳۸۱	۲۵۰۵۱۲۳	۵۳۷۹۳۶	۲۱,۵	۶۳۳۱۴۹	۲۵,۳	۵۶۸۲۱۷	۲۲,۷	۷۶۵۸۲۱	۳۰,۶
۱۳۸۲	۲۵۴۹۸۸۰	۷۳۲۳۱۳	۲۸,۷	۵۳۰۱۶۷	۲۰,۸	۶۴۴۱۰۷	۲۵,۳	۶۴۳۲۹۳	۲۵,۲
متوسط سهم	-	-	۲۸,۷	-	۲۳,۵	-	۲۰,۶	-	۲۷,۲
متوسط رشد	۴۰,۲	۴۰,۶	-	۳۴,۳	-	۵۴,۴	-	۳۵,۱	-

مأخذ: سالنامه آماری استان زنجان، ۸۲-۱۳۷۷.

۱-۳-۲-۲-۴- تحلیل بهره‌وری عوامل تولید

کوشش‌های اقتصادی انسان همواره معطوف بر آن بوده است که حداکثر نتیجه را با استفاده از کمترین امکانات و عوامل موجود بدست آورد، این تمایل را می‌توان دست‌یابی به کارایی و بهره‌وری بالاتر نامید. بهره‌وری مفهومی جامع و کلی است که افزایش آن به عنوان یک ضرورت جهت ارتقاء سطح زندگی، رفاه بیش‌تر، آرامش و آسایش انسان‌ها (که هدف اساسی برای همه کشورهای جهان محسوب می‌شود) همواره مدنظر سیاست‌گذاران اقتصادی و دولت‌مردان بوده است (امامی میبدی، ۱۳۷۹). علاوه بر این، یکی از عوامل مهمی که در شرایط فعلی می‌تواند شکاف عظیم و گسترده بین فعالیت‌های اقتصادی کشورهای در حال توسعه و کشورهای توسعه یافته را کاهش داده و موجب تسریع رشد و توسعه کشورهای کمتر توسعه یافته گردد، بهبود و ارتقاء بهره‌وری است (بخشی، ۱۳۸۲). بهبود بهره‌وری، استفاده بهینه از منابع را به دنبال داشته و میزان قدرت رقابت واحدهای تولیدی را در بازارهای داخلی و خارجی را تقویت می‌نماید. همچنین افزایش بهره‌وری شرط لازم برای مهار رشد هزینه‌ها، کنترل تورم، استمرار رشد اقتصادی و ارتقاء سطح زندگی مردم است (اورعی و پیماندار، ۱۳۷۸).

۱. بانک صادرات و بانک سپه اطلاعات سال ۱۳۷۷، را ارائه نداده است.

وقتی سخن از بهره‌وری به میان می‌آید، توجهی برخی از کارشناسان به بخش صنعت معطوف می‌گردد. در حالی که کلیه فعالیت‌های اقتصادی حائز اهمیت هستند و بایستی مورد توجه قرار گیرند. در این میان بخش کشاورزی از اهمیت خاصی برخوردار است، چرا که این بخش وظایف عمده و مهمی نظیر تأمین نیازهای معیشتی روستاییان، تأمین مواد غذایی ساکنین نقاط شهری، تأمین برخی مواد اولیه و خام بخش صنعت، ایجاد بازار مصرف برای تولیدات نهایی سایر بخش‌ها و... را بر عهده دارد. دیگر دوران ره‌یافت افزایش تولیدات و رشد بخش کشاورزی از طریق گسترش سطح اراضی کشاورزی به دلیل محدودیت‌های منابع تولید به‌ویژه آب و زمین‌های حاصل‌خیز به سر آمده است. لذا بایستی دنبال ره‌یافت‌هایی بود که راندمان و سودآوری را نه تنها در همان مقدار موجود تضمین می‌کند بلکه در آینده نیز بهبود عملکرد را میسر و ممکن سازد. این امر در استان زنجان اهمیت بیش‌تری پیدا می‌کند زیرا بخش کشاورزی در اقتصاد این استان نقش عمده‌ای را عهده‌دار است (بخشی، ۱۳۸۲).

### تعریف و مفهوم بهره‌وری

در رابطه با تعریف کاربردی بهره‌وری تعاریف متعددی ارائه شده است. در ادبیات اقتصاد توسعه، بهره‌وری به عنوان میزان ستانده حاصل از مقدار معینی از یک یا چند نهاده تعریف شده است (سلامی، ۱۳۷۵)، بنابراین به بیان ساده بهره‌وری نسبت ستانده به داده است و به دو شکل بهره‌وری جزیی و بهره‌وری کل اندازه‌گیری می‌گردد. چنانچه هدف اندازه‌گیری و تحلیل بهره‌وری تنها یکی از عوامل تولیدی باشد در آن صورت بهره‌وری جزیی اندازه‌گیری می‌شود. در اندازه‌گیری بهره‌وری کل عوامل تولید، تمامی نهاده‌های مورد استفاده در فرایند تولید با استفاده از شاخص‌های مشخص مد نظر قرار می‌گیرند و بایستی اطلاعات کامل در خصوص میزان مصرف نهاده‌ها و نیز قیمت آنها وجود داشته باشد، اندازه‌گیری بهره‌وری کل در عمل به دلیل فقدان اطلاعات لازم مشکل است.

### مفاهیم عملی بهره‌وری کشاورزی

اندازه‌گیری بهره‌وری فی نفسه امری عملی است و در صورتی که داده‌های مربوط به نهاده و ستانده در دسترس باشد، امری ساده و آسان است. مفاهیم عملی کشاورزی عبارتند از: بهره‌وری متوسط زمین، بهره‌وری متوسط نیروی کار، بهره‌وری متوسط سرمایه، بهره‌وری کل عوامل تولید و بهره‌وری نهایی.

با توجه به اهمیت بهره‌وری اندازه‌گیری شده، سادگی مفهوم بهره‌وری، داده‌های در دسترس و امکان برآورد آسان‌تر، اندازه‌گیری بهره‌وری متوسط زمین و نیروی کار بخش کشاورزی از اولویت برخوردار است. بهره‌وری این دو عامل تولیدی را با استفاده از داده‌های موجود می‌توان در سطح منطقه‌ای و یا محصولی نیز برآورد و اندازه‌گیری کرد. اندازه‌گیری سایر انواع بهره‌وری شامل بهره‌وری سرمایه، بهره‌وری کل عوامل تولید و بهره‌وری نهایی نیز حائز اهمیت هستند لیکن همه این‌ها مستلزم برآورد ارزش موجودی سرمایه در بخش

کشاورزی است. به دلیل فقدان آمار و اطلاعات موجودی سرمایه در بخش کشاورزی استان زنجان، در این مطالعه، بهره‌وری زمین و نیروی کار بخش کشاورزی استان اندازه‌گیری شده و مورد تحلیل قرار خواهد گرفت (حیدری و همکاران، ۱۳۷۴).

### بهره‌وری زمین

برای محاسبه‌ی بهره‌وری زمین در بخش کشاورزی از دو شاخص: عملکرد محصول در واحد سطح و ستانده (یا ارزش افزوده)، در واحد سطح، استفاده می‌گردد. اگر چه افزایش عملکرد محصولات در واحد سطح و افزایش آن از دیدگاه تکنیکی از اهمیت بسیاری برخوردار است اما از دیدگاه اقتصادی افزایش بهره‌وری زمین در معنای افزایش ارزش کل ستانده (یا ارزش افزوده)، در واحد سطح زمین‌های زیر کشت از اهمیت بیش‌تری برخوردار است (حیدری و همکاران، ۱۳۷۴). در این گزارش از شاخص دوم یعنی نسبت ارزش افزوده زیر بخش زراعت و باغبانی به اراضی زیر کشت استان طی سال‌های ۸۲-۱۳۷۸، جهت محاسبه بهره‌وری زمین استفاده خواهد شد.

سطح زیر کشت / ارزش افزوده = بهره‌وری زمین

از آنجا که اطلاعات موجود در زمینه ارزش افزوده در «حساب تولید استان‌های کشور»، به قیمت‌های جاری است، با استفاده از شاخص قیمت کالاها و خدمات مصرفی در نقاط شهری استان ارقام مربوطه به قیمت‌های ثابت تبدیل و در محاسبات مورد استفاده واقع شده‌اند.

جدول شماره‌ی ۲۴۵- بهره‌وری اراضی کشاورزی استان زنجان در دوره‌ی ۸۲-۱۳۷۸ (هزار ریال بر هکتار)

عنوان	ارزش افزوده (میلیارد ریال) <sup>۱</sup>	سطح زیر کشت (هکتار) <sup>۲</sup>	بهره‌وری زمین
۱۳۷۸	۴۱۰٫۸	۴۳۷۹۶۵	۹۳۸٫۰
۱۳۷۹	۵۷۵٫۰	۵۰۱۳۱۹	۱۱۴۷٫۰
۱۳۸۰	۴۹۹٫۵	۴۸۴۴۷۴	۱۰۳۱٫۱
۱۳۸۱	۵۸۱٫۸	۶۷۹۹۱۲	۸۵۵٫۷
۱۳۸۲	۶۹۷٫۷	۵۷۳۴۵۱	۱۲۱۸٫۹

مأخذ: سازمان جهاد کشاورزی استان زنجان، ۱۳۸۶.

۱. آمار و ارقام ارزش افزوده مربوط به زیربخش زراعت و باغبانی در استان زنجان و به قیمت‌های ثابت می‌باشد.

۲. آمار و اطلاعات مربوط به سطح زیر کشت اراضی کشاورزی از آمارنامه‌های کشاورزی وزارت جهاد کشاورزی اخذ گردیده است.

همانطوری که از جدول شماره‌ی ۲۴۵ و نمودار شماره‌ی ۱۵۶ پیداست، در دوره‌ی مورد بررسی، بهره‌وری زمین در بخش کشاورزی روند نوسانی داشته است. عوامل زیادی در این رابطه دخیل هستند از جمله، تغییرات ستانده و تغییرات سطح زیر کشت اراضی استان. میزان تولید و ارزش افزوده در زیر بخش زراعت و باغبانی به شدت تحت تأثیر شرایط جوی (میزان بارندگی، دما و...)، است. به‌ویژه در استان زنجان که حدود ۷۳ درصد از اراضی کل (زراعی و باغی) و ۸۰ درصد اراضی زیر کشت محصولات سالانه، در دوره‌ی مزبور به صورت دیم کشت شده است. در سال ۱۳۸۰، به دلیل وجود خشکسالی در استان و کاهش تولید محصولات کشاورزی، بهره‌وری زمین نیز کاهش یافته است. در سال ۱۳۸۱، وضعیت بارندگی استان نسبت به سال ماقبل (۱۳۸۰)، به مراتب بهتر بوده است لیکن سطح زیر کشت در این سال به شدت افزایش یافته است، به طوری که بیش از ۱۹۵ هزار هکتار به اراضی زیر کشت در سال ۱۳۸۱، افزوده شده است که ۱۸۳ هزار هکتار آن اراضی دیم بوده است. از آن‌جا که عملکرد در اراضی دیم پایین می‌باشد، در نتیجه علی‌رغم افزایش ارزش افزوده کل زیر بخش زراعت و باغبانی، بهره‌وری زمین‌های کشاورزی در کل کاهش یافته است. به دیگر سخن، در سال ۱۳۸۱، ارزش افزوده زیر بخش مذکور ۱۶/۵ درصد رشد داشته، در حالی که افزایش سطح زیر کشت بیش از ۴۰ درصد بوده است.

افزایش سطح زیر کشت علاوه بر این که مشکلات کنترلی و مدیریتی (از طرف زارعین)، را موجب می‌گردد، نیازمند تأمین نهاده‌های مکمل مثل کود شیمیایی است. در حالی که در سال ۱۳۸۱ میزان کود توزیعی در استان نسبت به سال قبل ۱۴/۴ درصد کاهش داشته است.

در سال ۱۳۸۲، بهره‌وری زمین افزایش یافته است و بالاترین رقم ۱۲۱۹ هزار ریال در هر هکتار به قیمت‌های ثابت سال ۱۳۷۶، را به خود اختصاص داده است. در این سال حدود ۱۶ درصد از اراضی زیر کشت (۱۰۷/۵ هزار هکتار)، از اراضی زیر کشت کل استان کم شده است.

نمودار شماره‌ی ۱۵۶- روند بهره‌وری اراضی کشاورزی استان زنجان در دوره‌ی ۸۲-۱۳۷۸ (هزار ریال بر هکتار)

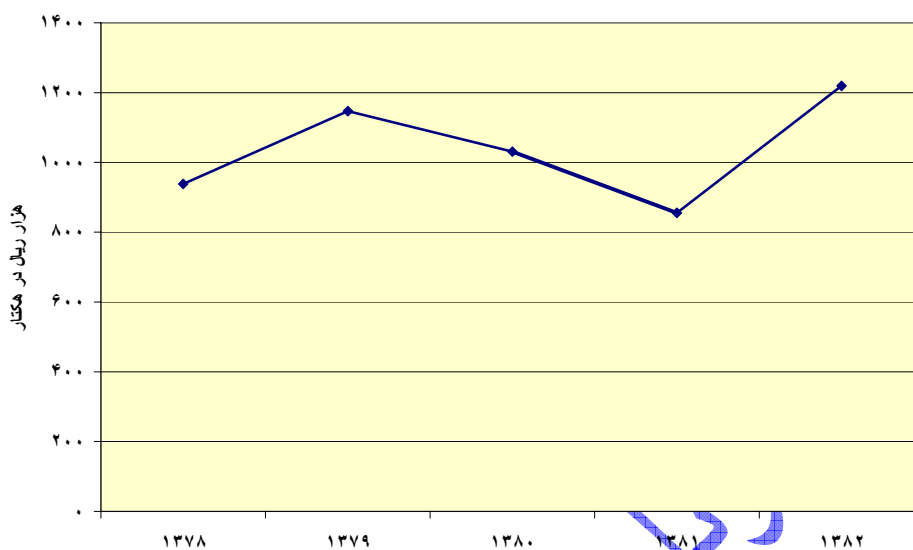

مأخذ: سازمان جهاد کشاورزی استان زنجان، ۱۳۸۶.

### بهره‌وری نیروی کار

بهره‌وری نیروی کار اصطلاحی است با کاربرد عام، به شکلی که اصطلاح بهره‌وری نیز اغلب به معنی بهره‌وری نیروی کار تعریف و تلقی می‌شود. این مفهوم تا حدی پیچیده‌تر از بهره‌وری زمین است. جهت اندازه‌گیری بهره‌وری نیروی کار از شاخص‌هایی نظیر «ستانده کشاورزی در واحد کار» و «ارزش افزوده سرانه کارگر» استفاده می‌شود.

شاخص «ستانده کشاورزی هر واحد کار»، از لحاظ نظری به عنوان بهره‌وری ناخالص نیروی کار تعریف می‌شود و یک شاخص ساده برای بهره‌وری نیروی کار است. در اندازه‌گیری بهره‌وری بر اساس شاخص «ارزش افزوده سرانه کارگر»، ارزش نهاده‌های واسطه‌ای مأخوذ از بخش غیرکشاورزی بایستی از ارزش تولید کشاورزی کسر گردد و بدین ترتیب بهره‌وری خالص نیروی کار به دست می‌آید. در گزارش حاضر از شاخص دوم، استفاده شده است.

شاغلین بخش کشاورزی / ارزش افزوده بخش کشاورزی = بهره‌وری نیروی کار

جدول شماره‌ی ۲۴۶- بهره‌وری نیروی کار در بخش کشاورزی استان زنجان در دوره‌ی ۸۲-۱۳۷۸ (میلیون ریال)

عنوان	ارزش افزوده (میلیارد ریال) <sup>۱</sup>	شاغلین بخش کشاورزی (نفر) <sup>۲</sup>	بهره‌وری نیروی کار
۱۳۷۸	۷۳۴,۷	۸۷۰۰۳	۸,۴
۱۳۷۹	۸۶۵,۹	۸۶۶۴۴	۱۰,۰
۱۳۸۰	۷۸۷,۲	۸۶۷۶۰	۹,۱
۱۳۸۱	۹۴۱,۷	۸۶۸۱۰	۱۰,۸
۱۳۸۲	۱۰۷۵,۹	۸۶۳۳۹	۱۲,۵

مأخذ: سازمان جهاد کشاورزی استان زنجان، ۱۳۸۶.

اطلاعات جدول شماره‌ی ۲۴۶، نمایانگر این است که در دوره‌ی مورد بررسی، بهره‌وری نیروی کار شاغل در بخش کشاورزی استان از یک روند صعودی (به استثنای سال ۱۳۸۰)، برخوردار بوده است. یعنی ارزش افزوده سرانه‌ی شاغلین بخش به‌جز سال ۱۳۸۰، هر ساله افزایش داشته و با متوسط رشد سالانه ۱۰/۲ درصد از ۸/۴ میلیون ریال در سال ۱۳۷۸ به رقم ۱۲/۵ میلیون ریال در سال ۱۳۸۲، رسیده است.

نمودار شماره‌ی ۱۵۷- روند بهره‌وری نیروی کار بخش کشاورزی استان زنجان در دوره‌ی ۸۲-۱۳۷۸ (میلیون ریال)

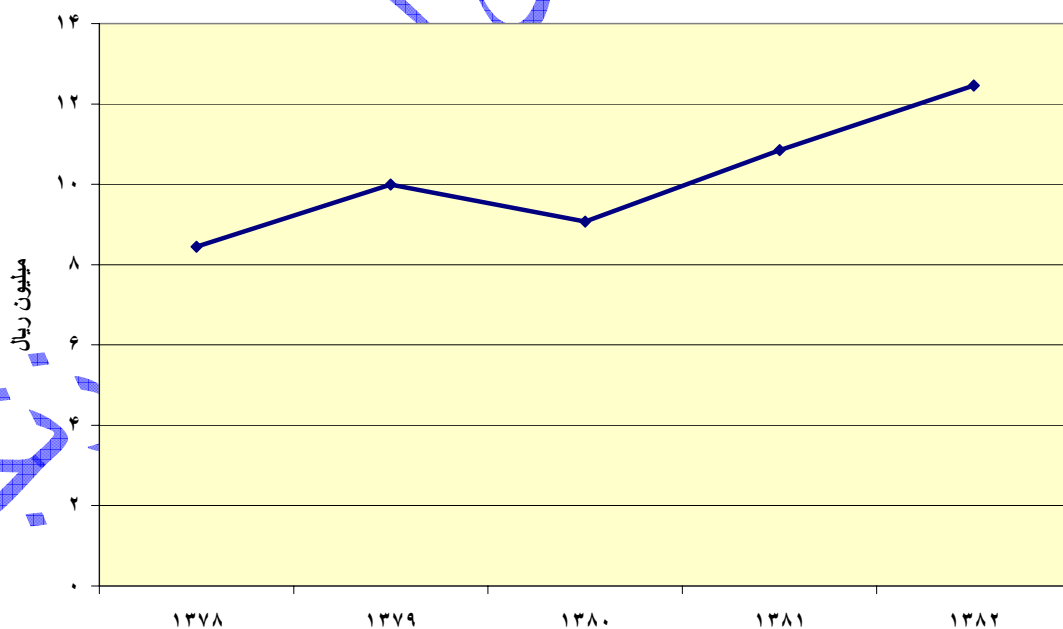

مأخذ: سازمان جهاد کشاورزی استان زنجان، ۱۳۸۶.

۱. آمار و ارقام ارزش افزوده مربوط به کل بخش کشاورزی استان زنجان و به قیمت‌های ثابت می باشد.

۲. آمار و اطلاعات مربوط به شاغلین بخش کشاورزی از «گزارش اقتصادی اجتماعی استان زنجان» - منتشره از طرف سازمان مدیریت و برنامه ریزی استان در سال اخذ گردیده است.



بررسی و تحلیل بهره‌وری نیروی کار به عنوان یکی از نهاده‌ها و عوامل مهم تولیدی بدون در نظر گرفتن سایر عوامل و جوانب تأثیرگذار در فرایند تولید و نیز شرایط حاکم بر کل بخش کشاورزی در یک منطقه خاص، اگر مشکل نباشد به احتمال قریب به یقین گمراه‌کننده، خواهد بود. به همین دلیل، اغلب کارشناسان اقتصاد کشاورزی جهت بررسی دقیق‌تر وضعیت بخش کشاورزی، ترجیحاً بهره‌وری کل عوامل تولید را محاسبه کرده و مورد تجزیه و تحلیل قرار می‌دهند. در این گزارش سعی می‌گردد به دلیل عملی نبودن چنین امری در شرایط حاضر، جهت بررسی و تحلیل روند بهره‌وری نیروی کار طی دوره‌ی مورد بررسی به تأثیر عوامل مؤثر به صورت تحلیلی اشاره شود.

طی سال‌های ۸۲-۱۳۷۸، نیروی کار شاغل در بخش کشاورزی استان روند نوسانی داشته و از ۷۸ هزار نفر در ابتدای دوره به حدود ۸۶/۳ هزار نفر در پایان دوره افزایش یافته است. چنین روندی در بهره‌وری نیروی کار بی‌تأثیر نیست. علاوه بر این طی سال‌های مذکور شرایط جوی، سطح زیر کشت محصولات کشاورزی، میزان مصرف انواع کود شیمیایی تغییرات قابل ملاحظه‌ای داشته است. در سال ۱۳۷۹، ارزش افزوده و بهره‌وری شاغلین بخش کشاورزی به ترتیب ۱۷/۹ درصد و ۱۸/۴ درصد نسبت به سال ماقبل افزایش داشته است. یعنی حدود ۹۷ درصد بهبود بهره‌وری ناشی از افزایش تولید (ارزش افزوده) و ۳ درصد ناشی از کاهش نهاده (نیروی کار شاغل بخش)، بوده است. در سال موردنظر، عوامل مهم تأثیرگذار در تولید نظیر زمین، کود شیمیایی و میزان بارندگی نسبت به سال ماقبل افزایش داشته و در مجموع بهبود تولید را موجب شده‌اند. در این سال تعداد شاغلین بخش حدود ۰/۴۱ درصد کاهش داشته است.

در سال ۱۳۸۰ بهره‌وری شاغلین بخش حدود ۹/۲ درصد کاهش داشته و از ۱۰ میلیون ریال به ۹/۱ میلیون ریال، تقلیل یافته است. در این سال، شرایط نامطلوب جوی (خشکسالی گسترده) و عواملی مانند کاهش سطح زیر کشت، کاهش مصرف کود شیمیایی و ... موجب کاهش تولید (ارزش افزوده) و بهره‌وری نهاده‌های مصرفی از جمله نیروی کار، شده است.

طی سال‌های ۱۳۸۲ و ۱۳۸۱ با بهبود وضعیت بارندگی در کنار سایر عوامل ارزش افزوده بخش روند صعودی به خود گرفته و بهبود بهره‌وری را به دنبال داشته است.<sup>۱</sup>

با نگاهی اجمالی به عوامل و جوانب تأثیرگذار در تولید و نیز روند بهره‌وری شاغلین بخش، به نظر می‌رسد در شرایط کنونی بخش کشاورزی استان با نیروی کار مازاد مواجه است. چرا که روند بهره‌وری نیروی کار با روند تعداد شاغلین بخش نه تنها منطبق نبوده بلکه تا حدودی عکس هم نیز هستند و تغییرات بهره‌وری نیروی کار در این بخش عمدتاً تحت تأثیر سایر عوامل می‌باشد. این امر در

۱. در این قسمت تنها به عوامل تأثیرگذار در فرایند تولید محصولات زراعی و باغی اشاره گردید. از آنجا که سهم عمده ارزش افزوده بخش کشاورزی استان توسط زیر بخش زراعت و باغبانی ایجاد می‌گردد، تعمیم موارد یاد شده به کل بخش چندان تورشدار نخواهد بود.

بلندمدت به نفع بخش کشاورزی و کل اقتصاد استان نیست و جهت تثبیت تعداد شاغلین موجود در بخش و نیز افزایش توان بخش جهت جذب نیروی کار بیش‌تر، توجه و برنامه‌ریزی دقیق‌تر در خصوص نهاده‌های مکمل ضروری است.

معاونت برنامه ریزی استانداری زنجان

## ۱-۳-۲-۳- ساختار خدمات استان (به تفکیک پشتیبان تولید، بازرگانی، گردشگری، حقوقی، آموزشی، درمانی،

بیمه و...)

### کلیات

با عنایت به جلسه‌ی مورخ ۸۵/۵/۷، کارگروه آمایش سرزمین و محیط زیست در استانداری زنجان و ابلاغیه‌ی شماره ۴۲۱۰/۱  
۸۵/۶/۱۱  
استاندار محترم، مطالعات مذکور در سازمان بازرگانی استان زنجان همچون دستگاه‌های دیگر اجرایی استان به صورت جدی وارد  
مراحل عملی گردید. ابتدا ترکیب گروه کارشناسی سازمان تعیین گردید که در این رابطه سعی شد اعضاء گروه کارشناسی از معاونان  
سازمان که امکان استفاده از کلیه امکانات سخت افزاری و نرم افزاری سازمان را تحت پوشش دارند، انتخاب که ماحصل آن منجر به  
حضور کارشناسانی از حوزه‌ی بازرگانی داخلی، خارجی، بازرسی و نظارت، منابع انسانی، برنامه‌ریزی و آمار در ترکیب گروه گردید. گروه  
کارشناسی مذکور با برگزاری ۴ جلسه‌ی اصلی و سه جلسه‌ی فرعی نسبت به تعیین راه کارهای لازم به منظور تبیین جایگاه بخش  
خدمات، ساختار خدمات دستگاه‌های ذی مدخل در بخش خدمات استان شاخص‌های اصلی خدمات، پیوندهای درون و برون بخشی  
مبادرت نمودند. پس از صدور ابلاغ اعضاء گروه کارشناسی و در ادامه‌ی فعالیت، دبیر گروه با شرکت در جلسات مختلف کار گروه امور  
تولیدی در محل استانداری و سازمان مدیریت و انتقال مطالب جلسه به اعضاء گروه و همچنین تهیه و مطالعه اسناد فرادستی و کلیه  
آمارهای موردنیاز که بخشی از آن با تقسیم کار ما بین اعضاء قبلاً دریافت شده بود، نسبت به برنامه‌ریزی مطالعه‌ی حاضر مبادرت و  
سپس نسبت به تدوین گزارش مطالعه توسط دبیر گروه اقدام گردیده است.

از نقاط قوت مطالعه مذکور می‌توان به علاقه بخشی از کارشناسان سیستم برنامه‌ریزی دستگاه‌های اجرایی به تدوین برنامه‌ریزی  
بلندمدت توسعه‌ی استان اشاره نمود و از محدودیت‌های مهم و عمده آن نیز فقدان آمار و اطلاعات، عدم آشنایی کافی کارشناسان و  
مسئولین دستگاه‌های اجرایی از مطالعات مربوط به آمایش سرزمین و عدم وجود سابقه قبلی در مطالعه پیوندهای بین بخشی قلمروهای  
اصلی فعالیت‌ها در استان و خارج از استان بوده است.

پس از ارائه مطالب فصل اول (ویرایش اول) و برگزاری جلسه بررسی مفاد گزارش بخش خدمات با حضور مسئولین سازمان  
مدیریت و برنامه‌ریزی و سازمان بازرگانی و گروه مشاوران بخش خدمات، مقرر گردید اصلاحات لازم با لحاظ بررسی مجدد و افزایش  
اطلاعات سایر بخش‌های خدمات در قالب کدهای یک و دو رقمی همچنین تکمیل تعداد دیگری از سرخط‌ها از سوی گروه  
کارشناسی سازمان بازرگانی صورت پذیرد و در این رابطه گزارش بخش خدمات توسط دبیر و کارشناس ذیربط با هماهنگی و همکاری  
مشاور گروه و برگزاری حداقل ۶ جلسه تکمیل و تحت عنوان ویرایش دوم در مرداد ماه سال ۱۳۸۶، ارائه گردید. گزارش حاضر شامل

کلیه‌ی اطلاعاتی است که براساس اطلاعات موجود و قابل جمع‌آوری در خصوص بخش خدمات استان زنجان تدوین گردیده و تا حد امکان سرفصل‌ها و شرح خدمات مربوط به بخش ساختار خدمات استان زنجان را علی‌رغم کمبود اطلاعات، پوشش داده است.

## الف- تعاریف و مفاهیم

### ۱- خدمات

خدمات ستانده‌های ناهمگنی هستند که تولید آنها براساس سفارش انجام می‌گیرد و همچنین تغییراتی را که توسط تولید کنندگان براساس تقاضای مصرف‌کنندگان در وضعیت واحدهای مورد مصرف داده می‌شود، در برمی‌گیرد. زمانی که تولید خدمات به پایان می‌رسد، باید به مصرف‌کنندگان ارائه شود.

### ۲- ویژگی‌های خدمات

تغییراتی که تولیدکنندگان خدمات طبق تقاضای مصرف‌کنندگان آن در وضعیت واحدهای مورد مصرف می‌دهند، می‌تواند به یکی از اشکال زیر باشد:

الف- تغییر در وضعیت کالاهای مصرف‌کنندگان: در این حالت تولیدکنندگان از طریق حمل و نقل، نظافت و تعمیر کالا و امثال آن مستقیماً بر روی کالاهای متعلق به مصرف‌کننده کار می‌کنند.

ب- تغییر در وضعیت فیزیکی افراد: در این حالت تولیدکنندگان خدمات حمل و نقل، خدمات درمانی و جراحی، تهیه محل اقامت و آرایش و پیرایش و... را برای مصرف‌کننده، انجام می‌دهند.

ج- تغییر در وضعیت ذهنی افراد: در این حالت تولیدکننده خدمت آموزشی، اطلاعاتی، سرگرمی و سایر خدمات مشابه برای مصرف‌کننده فراهم می‌کند.

د- تغییر در وضعیت اقتصادی واحد نهادی: در این حالت تولیدکننده خدمات بیمه، واسطه‌گری مالی، محافظت، ضمانت و ... فراهم می‌کند.

### ۳- ستانده

منظور از ستانده، کالاها و خدماتی است که در یک واحد تولید شده و برای استفاده از آن واحد در دسترس قرار می‌گیرد.

### ۴- مصارف واسطه

ارزش مواد اولیه و کالاهای نیمه ساخته و سایر هزینه‌های مصرفی (مصارف واسطه).

### ۵- ارزش افزوده

ارزش تولید نهایی کلیه عامل‌های اقتصادی یعنی خانوارها، بنگاه‌های اقتصادی و دولت و ... .

ارزش مصارف واسطه فعالیت - ارزش ستانده فعالیت = ارزش افزوده هر فعالیت.

## ۶- تولید

از نظر حسابداری ملی عبارت است از فعالیت یا مجموعه فعالیت‌هایی که به کلیه کالا یا خدمات مورد تقاضای جامعه پردازد و یا بر ارزش کالاها و خدمات موجود بیفزاید.

## ۷- حساب‌های ملی یا منطقه‌ای

مجموعه‌ای از حساب‌ها، جدول‌های استاندارد، تعاریف و مفاهیم، طبقه بندی‌ها و روش‌های محاسباتی است که به صورت جامع و هدفمند مطالعه کمی و منظم فعالیت‌های اقتصادی یک کشور یا یک منطقه را برای دوره‌ی زمانی مشخص، معمولاً یکسال امکان‌پذیر می‌سازد.

## ۸- تولید ناخالص داخلی (GDP)

مجموع ارزش افزوده رشته فعالیت‌های اقتصادی یک جامعه را با افزودن اقلامی نظیر مالیات بر واردات را گویند.

## ۹- بهره‌وری نیروی انسانی

نسبت ارزش افزوده بخش بر تعداد شاغلین (یا بهره‌برداران) همان بخش.

## ۱۰- بهره‌وری کل عوامل تولید

نسبت ارزش افزوده به ستانده را گویند.

## ۱۱- صادرات

فروش هر نوع کالا و خدمات به خارج از کشور به منظور تحصیل ارز خارجی.

## ۱۲- مزیت نسبی آشکار شده یا RCA

شاخص RCA، نشان می‌دهد که کدامیک از بخش‌های اقتصادی نسبت به کل کشور دارای مزیت نسبی است. اگر شاخص

RCA بزرگ‌تر از عدد یک باشد آن بخش دارای مزیت نسبی است و اگر کوچک‌تر از عدد یک باشد، فاقد مزیت نسبی است.

## ب - رویکرد سند ملی توسعه استان مرتبط در بخش خدمات استان

### • اصلی‌ترین قابلیت‌های توسعه

۱- بهره‌مندی از موقعیت مکانی و جغرافیایی ممتاز به عنوان گلوگاه متصل کننده غرب و شمال غرب کشور با شمال با توجه به

استقرار در کریدور شمال-جنوب و واقع شدن در محدود شعاع ۱۲۰ کیلومتری تهران؛

۲- وجود ذخایر و منابع قابل توجه سرب و روی و کانی‌های غیر فلزی؛

۳- نزدیکی به عمده‌ترین کانون جمعیتی و قطب‌های صنعتی و وجود بازار مصرف برای محصولات کشاورزی و صنعتی استان.

۴- برخورداری از جاذبه‌های گردشگری، تاریخی، طبیعی و اکوتوریسم؛

۵- بهره‌مندی از شبکه ارتباطی تجهیز شده در محور ترانزیت؛

۶- زمینه‌ی گسترش خدمات بازرگانی با تأکید بر ترانزیت، تخلیه و باز توزیع کالا.

#### • عمده‌ترین تنگناها و محدودیت‌های توسعه

- ۱- محدودیت منابع مالی بخش خصوصی استان جهت سرمایه‌گذاری و بهره‌گیری از ظرفیت‌های استفاده نشده؛
- ۲- ضعف خدمات برتر و خدمات پشتیبان تولید؛
- ۳- ضعف زیر بناها و تأسیسات خدماتی کانون‌های برخوردار از جاذبه‌های توریستی.

#### • اصلی‌ترین مسایل

- ۱- عدم انتشار توسعه یافتگی در سطح استان و گسترش خطی آن در امتداد جاده‌ی ترانزیت؛
- ۲- خروج سرمایه‌های انسانی و مالی از استان؛
- ۳- کافی نبودن سرمایه‌گذاری لازم برای بهره‌گیری مطلوب از جاذبه‌های گردشگری استان؛
- ۴- ضعف تعامل مؤثر اقتصادی مرکز استان با برخی از نواحی استان و استان‌های همجوار؛
- ۵- پایین بودن شاخص‌های توسعه انسانی و اقتصادی.

#### • اهداف بلند مدت

- ۱- ساماندهی نظام مراکز زیست و فعالیت، نظام خدمات رسانی و تقویت پیوندهای درون استانی؛
- ۲- گسترش تعهدات اقتصادی و فرهنگی با استان‌های همجوار؛
- ۳- تقویت و تجهیز تأسیسات و امکانات زیربنایی در راستای فعالیت‌های محوری و اولویت‌دار در توسعه‌ی استان و تأکید بر فن‌آوری اطلاعات و ارتباطات؛
- ۴- افزایش نقش بخش خصوصی و نظام بانکی در گسترش فعالیت‌های اقتصادی با توجه به قابلیت‌های استان؛
- ۵- توسعه‌ی فعالیت‌های بازرگانی با تأکید بر خدمات بازرگانی نوین با توجه به موقعیت جغرافیایی؛
- ۶- توسعه ظرفیت‌های گردشگری استان با سطوح عملکرد استانی، ملی و فراملی.

#### • راهبردهای بلند مدت توسعه

- ۱- ایجاد زمینه‌ی مناسب جهت افزایش سرمایه‌گذاری بخش خصوصی اعم از داخلی و خارجی در توسعه استان؛
- ۲- ایجاد و توسعه امکانات و خدمات نوین بازرگانی به منظور بهره‌گیری از مزیت‌های تولیدی و فضای استان؛
- ۳- ایجاد و توسعه زیرساخت‌های گردشگری و تجهیز کانون‌های تفریحی و سیاحتی در عرصه‌های گردشگری؛
- ۴- ارتقاء شاخص‌های بهداشتی و درمانی و آموزشی و گذران اوقات فراغت؛

۵- تمهید زمینه‌های لازم جهت دستیابی به نظام متعادل سلسله مراتب شهری و روستایی و ارتقاء سطح خدمات برتر در شهر زنجان و تجهیز کانون‌های شهری به خدمات پشتیبان تولید.

### • سیاست‌های اجرایی

- ۱- تنوع بخشیدن به بازار سرمایه‌ی استان؛
- ۲- گسترش شیوه‌های جدید در تجارت خارجی و سوق دادن بخش از سرمایه‌گذاری‌های بخش خصوصی در توسعه استان؛
- ۳- گسترش تعاملات هیأت‌های تجاری با کشورهای مستعد و مورد نظر به منظور افزایش قابلیت‌های سرمایه‌گذاری خارجی در استان؛
- ۴- شرکت در نمایشگاه‌های برون مرزی و افزایش عوامل تجارت خارجی استان و گسترش تعاملات هیأت‌های اقتصادی خارجی با بخش خصوصی استان؛
- ۵- فعال نمودن بیش‌تر گمرک استان و گسترش تجارت الکترونیک و تعمیم عضویت و استفاده از بارکد برای عوامل تولیدی و صادراتی استان؛
- ۶- ایجاد بورس کالا در استان با اولویت محصولات کشاورزی و گسترش ظرفیت انبارها، سردخانه‌ها و سیلو و ایجاد شبکه‌ی توزیع و باز توزیع ملی کالا با فعال نمودن فرودگاه زنجان؛
- ۷- راه‌اندازی شبکه جامع اطلاع رسانی بازرگانی استان و ایجاد مرکز نمایشگاه دائمی در زنجان؛
- ۸- ایجاد و توسعه تأسیسات اقامتی، عمومی و تفریحی در کانون‌ها و محورهای گردشگری استان و حمایت از بخش خصوصی جهت سرمایه‌گذاری در حوزه‌های گردشگری استان؛
- ۹- تربیت نیروی تخصصی بخش بازرگانی با ایجاد دانشکده اقتصاد و بازرگانی در دانشگاه زنجان؛
- ۱۰- ایجاد پایانه‌های حمل و نقل مسافر و بار و ارتقاء عملکرد فرودگاه زنجان با رویکرد بازرگانی.

### • اقدامات اولویت‌دار در توسعه استان

#### ۱- بازرگانی

- ۱- احداث محل دائمی نمایشگاه‌های بین‌المللی و مرکز خدمات تجاری استان در شهر زنجان؛
- ۲- ایجاد بورس کالای کشاورزی؛
- ۳- مطالعه و امکان‌سنجی احداث سیلوی ۵۰ هزار تنی در زنجان و ۶۰ هزار تنی در خدابنده.

## ۲- اقدامات و تعاملات وزارت بازرگانی در تدوین برنامه‌ی چهارم توسعه

وزارت بازرگانی به عنوان یکی از عمده‌ترین دستگاه‌های بخش خدمات در جریان تدوین برنامه‌ی چهارم با عضویت در ستاد برنامه و ریاست کمیته مشترک ارتقاء به رقابت‌پذیری و تعامل فعال با اقتصاد جهانی، نقش سازنده‌ای را در این پروسه ایفا نمود به واسطه اهمیت و جایگاه سیاست‌های استراتژیک تجاری در تحقق این امر و محوریت سیاست‌های تجاری به عنوان استراتژی توسعه مورد توجه و اقبال برنامه‌ریزان قرار گرفته و با توجه به رقابت‌پذیری اقتصاد کنونی که از شاخصه‌های افزایش بالندگی یک ملت است که ابعاد آن با ترکیبی از شاخص‌های بهبود سطح زندگی، انباشت سرمایه و ثروت، رشد اقتصادی، کیفیت زندگی و... را مشخص می‌کند و این امر در فرآیند تدوین برنامه رقابت‌پذیری با عنایت به درک فضای جهان آتی به یکی از محورهای اصلی برنامه تبدیل شد.

از محورهای مورد تأکید بخش بازرگانی در برنامه‌ی چهارم توسعه:

- ۱- روان‌سازی جریان تجارت، افزایش سهم کشور در تجارت بین‌الملل و توسعه صادرات و خدمات غیرنفتی؛
- ۲- فراهم کردن تسهیلات و مشوق‌های لازم برای ایجاد و تقویت شرکت‌های توانمند بزرگ صادراتی غیر دولتی؛
- ۳- حذف کلیه موانع تعرفه‌ای و غیر فنی و برقراری تعرفه‌های ترجیحی با کشورهای بازار هدف صادراتی؛
- ۴- فراهم کردن بستر مناسب برای الحاق به سازمان تجارت جهانی (WTO)؛
- ۵- فراهم کردن امکانات و زیرساخت‌های لازم برای ایجاد بازارهای مجازی از طریق شبکه‌های جهانی اطلاع‌رسانی؛
- ۶- فراهم کردن بسترهای لازم برای ایجاد نقاط تجاری و پایانه‌های صادراتی با اولویت مبادی گمرکی؛
- ۷- تکمیل مبانی قانونی و تجهیز مبادی و مجاری پیشرفته برای ترانزیت و عبور مطمئن، آزاد و سریع کلیه کالاها و خدمات؛
- ۸- حمایت‌های هدفمند از صادرات شامل جایزه و یارانه صادراتی برای صدور کالاها و خدمات و اعطای اعتبار صادراتی دارای مزیت نسبی؛

- ۹- اعمال مشوق‌های لازم گسترش پوشش بیمه‌ای برای صادرات کالاها و خدمات و به ویژه خدمات فنی و مهندسی؛
- ۱۰- تدوین برنامه توسعه بخش بازرگانی به منظور توسعه بخش مذکور متناسب با نیاز توسعه اقتصادی و تسهیل تعاملات جهانی؛
- ۱۱- به منظور کاهش هزینه‌های تمام شده کالاها و خدمات تولیدی کشور و تقویت توان رقابتی محصولات صادراتی و کاربرد فن‌آوری ارتباطات، اقداماتی از جمله طرح جامع امنیت مبادلات الکترونیکی، فرهنگ‌سازی استفاده از فن‌آوری اطلاعات، ترغیب بنگاه‌های اقتصادی زمینه‌شکل‌گیری فضای کسب و کار الکترونیکی (EB) را در درون آنها فراهم نماید؛

- ۱۲- به روزآوری پایگاه‌ها و مراکز اطلاع‌رسانی و ارائه‌ی خدمات دستگاه مربوطه در محیط رایانه‌ای و شبکه‌ای؛



۱۳- انجام مناقصه‌ها و مزایده‌ها و مسابقات خرید و فروش کالاها و خدمات و عملیات مالی، اعتباری در محیط رایانه‌ای و

شبکه‌های اطلاع‌رسانی؛

۱۴- انجام فعالیت‌های تدارکاتی و معاملاتی در قالب تجارت الکترونیکی.

### ۱-۳-۲-۳-۱- بررسی وضعیت زیر بخش‌های خدمات در استان

#### • ساختار خدمات بازرگانی

خدمات بازرگانی از عمده‌ترین بخش‌های خدمات به شمار می‌رود، به طوری که در خلال سال‌های ۸۳ و ۸۲، ۱۳۸۰ فقط دو رشته از فعالیت‌های زیر بخش خدمات بازرگانی یعنی عمده‌فروشی و خرده‌فروشی و مستغلات و کرایه به میزان ۱۹ درصد از کل GDP، استان را به خود اختصاص داده‌اند که در مقام تناسب و تعمیم آن در بخش خدمات می‌توان اذعان نمود فقط دو رشته یاد شده سهمی معادل ۴۳/۷۵ درصد در بخش خدمات دارا می‌باشند.

از عناوین رشته‌های فعالیت بخش خدمات بازرگانی می‌توان به عمده‌فروشی و خرده‌فروشی، مستغلات و کرایه، تعمیر وسایل نقلیه و کالاها و واسطه‌گری‌های مالی و سایر خدمات اشاره نمود که هر یک به شکل‌های مختلف کسب و کار در جامعه ایفای نقش می‌نمایند که در ادامه به تعدادی از آنها اشاره می‌گردد.

#### • صادرات

توسعه‌ی صادرات از نظر علمی و عملی در همه کشورها مستلزم توسعه تجارت خارجی و روابط اقتصاد بین‌المللی است. هدف توسعه صادرات کمک‌گیری از این روابط برای توسعه اقتصادی، تحصیلی رشد اقتصادی مداوم، بالا بردن سطح زندگی و رفاه مردم در شرایط اشتغال تقریباً کامل و ثبات نسبی سطح قیمت‌ها و ارزش پول ملی است.

محور اصلی توسعه‌ی آینده کشور به رشد صادرات به‌ویژه افزایش سهم صادرات کالای تولیدی و خدمات می‌باشد، این فرآیند با توجه به روند جهانی شدن مستلزم اقتصادی باز و برون‌نگر است. البته تحقق آن مستلزم استراتژی توسعه‌ی صادرات می‌باشد.

استراتژی‌های توسعه‌ی صادرات کشور عبارتند از:

۱- توسعه آزادی و رقابت در محیط کسب و کار (فضای اقتصادی)، به عنوان شرط لازم توسعه است؛

۲- ارتقاء دانش و فرهنگ صادراتی جامعه؛

۳- افزایش تولید کالاها و خدمات قابل صدور؛

۴- توسعه‌ی صنعتی در صنایع و معادن دارای مزیت نسبی و رقابتی؛

۵- حمایت همه جانبه از توسعه محصولات صادراتی بخش کشاورزی؛

۶- افزایش درآمدهای ارزی کشور از محل صدور خدمات؛

۷- تشویق و حمایت از سرمایه‌گذاری خارجی با هدف توسعه صادرات؛

۸- عضویت در سازمان تجارت جهانی (WTO)؛

۹- بهبود رفتار و عملکرد بنگاه‌های صادراتی؛

۱۰- توسعه زیرساخت‌های مرتبط با امر صادرات از جمله و نقل دریایی، زمینی و هوایی و ریلی و خدمات بیمه و ضمانت صادرات؛

۱۱- ایجاد ظرفیت‌های جدید صادراتی در بخش‌های مختلف؛

۱۲- کاهش هزینه‌های صادرات و زمینه‌سازی رقابتی کردن محصولات؛

۱۳- برقراری مشوقات و تسهیلات صادراتی بیش‌تر از چیزی که هم اکنون انجام می‌گیرد.

خوشبختانه در سال‌های اخیر به ویژه از ابتدای برنامه سوم مسئولین محترم نظام و کلیه مجریان دستگاه‌های اجرایی و واحدهای تولیدی کشور با نگرش جدید به مقوله صادرات پرداخته‌اند و نتیجه چند سال تلاش در جهت آسان‌سازی و حذف مقررات زائد و مشوق‌های صادراتی منجر به افزایش صادرات گردیده است. مقایسه‌ای اهداف کمی و عملکرد صادرات کشور و استان در خلال برنامه‌ی سوم (۸۳-۱۳۷۹)، نشان می‌دهد در مقابل ۲۷ میلیارد دلار پیش‌بینی عملکرد صادرات کشور تقریباً ۲۵/۸ میلیارد دلار یعنی ۹۵/۸۴ درصد محقق گردیده که این امر در سطح استان نیز با صادرات ۴۲۷/۷ میلیون دلار با تحقق ۱۰۰/۷ درصد از ارقام پیش‌بینی شده و با سهم ۲/۱۳ درصدی از کل کشور صورت پذیرفته است.

جدول شماره‌ی ۲۴۷- بررسی عملکرد صادرات غیر نفتی کشور در برنامه پنج‌ساله‌ی سوم توسعه و مقایسه‌ی تطبیقی

### آن با عملکرد استان زنجان<sup>۱</sup>

ردیف	سال عملکردی	عملکرد کشوری			عملکرد استان زنجان			درصد از کل کشور
		هدف	عملکرد	درصد تحقق	هدف	عملکرد	درصد تحقق	
۱	۱۳۷۹	۳۸۰۹	۳۷۶۳	۹۸/۸	۸۱/۵	۸۵/۷	۱۰۵/۱	۲/۲۸
۲	۱۳۸۰	۴۲۷۳	۴۲۲۴	۹۸/۹	۹۴	۹۶/۳	۱۰۲/۴	۲/۲۸
۳	۱۳۸۱	۵۲۸۸	۴۶۰۸	۸۷/۱	۱۰۹/۳	۱۱۱/۷	۱۰۲/۲	۲/۴۲
۴	۱۳۸۲	۵۹۷۰	۶۰۸۵/۸	۱۰۱/۹	۱۱۶	۱۲۳/۹	۱۰۷	۲/۶۳
۵	۱۳۸۳	۷۷۱۸	۷۱۴۰/۶	۹۲/۵	۱۳۷/۶	۱۱۹/۱	۸۷	۱/۶۷
۶	۱۳۸۴	۸۵۴۴	۹۸۸۰/۱	۱۱۵/۶	۱۳۳/۹	۱۷۱/۴	۱۲۸	۱/۷۴
	جمع پنج ساله ۷۹-۸۳	۲۷۰۵۸	۲۵۸۲۰/۶	۹۵/۸۴	۵۳۸/۴	۵۳۶/۷	۱۰۰/۷	

مأخذ: اداره کل بازرگانی استان زنجان، ۱۳۸۶.

۱- واحد: میلیون دلار.

نمودار شماره‌ی ۱۵۸ - روند صادرات استان در دوره‌ی ۸۴-۱۳۷۹

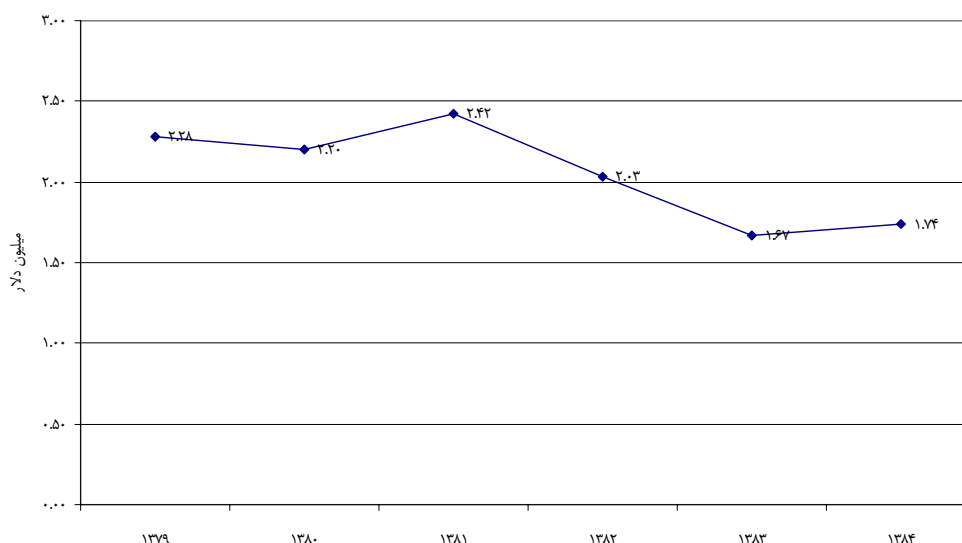

مأخذ: اداره کل بازرگانی استان زنجان، ۱۳۸۶.

جدول شماره‌ی ۲۴۸ - وضعیت عملکرد صادرات کالاهای غیرنفتی استان زنجان در طول برنامه‌ی پنج‌ساله سوم توسعه به تفکیک بخش‌های مختلف اقتصادی (ارقام به دلار)

ردیف	دوره‌ی عملکردی	گروه‌های کالایی / بخش											
		صنایع دستی و فرش دستباف		بازرگانی . سایر		کشاورزی و صنایع روستایی		معدن و فلزات		صنعت			
		ارزش	درصد از کل	ارزش	درصد از کل	ارزش	درصد از کل	ارزش	درصد از کل	ارزش	درصد از کل		
۱	سال ۱۳۷۹	۱۵۰۹۶۵۳۹	۱۷/۶	۱۹۰۰۹۳۹۵	۲۲/۲	۲۵۶۷۵۳۶۹	۲۹/۹	۱۱۳۰۵۰۲۶	۱۳/۲۰	۱۴۶۵۵۰۶۴	۱۷/۱	۸۵۷۴۱۳۹۳	۱۰۰
۲	سال ۱۳۸۰	۱۸۹۷۲۳۲۷	۱۹/۷	۹۱۷۹۷۹۷	۹/۴	۲۲۵۴۵۰۰۰	۲۳/۴	۲۲۹۸۵۵۷۸	۲۳/۹	۲۲۶۶۱۹۰۱	۲۳/۵	۹۶۳۴۳۸۰۲	۱۰۰
۳	سال ۱۳۸۱	۲۰۲۱۰۹۱۱	۱۸/۰۹	۶۲۲۳۴۶۲/۴	۵/۶	۱۸۰۳۶۰۰۰	۱۶	۳۴۱۶۶۱۴۴	۳۰/۵	۳۳۰۸۲۹۱۹	۲۹/۵۴	۱۱۱۷۱۹۴۴۶	۱۰۰
۴	سال ۱۳۸۲	۱۸۱۹۵۳۵۱	۱۴/۷	۸۵۱۹۲۷۳	۶/۹	۱۴۸۱۱۷۳۶	۱۱/۹	۳۱۶۸۰۲۲۵	۲۵/۶	۵۰۷۵۵۵۲۱	۴۰/۹	۱۲۳۹۶۱۱۰۶	۱۰۰
۵	سال ۱۳۸۳	۱۵۷۲۴۳۸۳	۱۳/۶	۱۳۷۴۸۴۶۵	۱۱/۸	۱۰۷۲۲۶۶۲	۹/۳	۳۱۴۲۸۵۷۱	۲۷/۲	۴۷۴۶۲۳۱۲	۴۱/۲	۱۱۹۰۸۶۳۹۳	۱۰۰
۶	سال ۱۳۸۴	۱۸۶۴۰۰۰۰	۱۰/۸	۸۴۲۲۴۹۲	۴/۹	۱۲۱۶۱۸۱۳	۷/۱	۵۹۵۵۰۲۳۶	۳۴/۷	۷۲۶۲۸۱۹۱	۴۲/۴	۱۷۱۴۰۲۷۳۲	۱۰۰

مأخذ: اداره کل بازرگانی استان زنجان، ۱۳۸۶.

آمارهای موجود سال‌های ۸۳-۱۳۷۹ در خصوص صادرات استان نشان می‌دهد که در این سال‌ها عملکرد صادرات استان به غیر از سال ۱۳۸۳ که کمی نسبت به سال ۱۳۸۲ کاهش داشته؛ در بقیه سال‌ها با یک افزایش مناسب و معتدل مواجه بوده است. میانگین

رشد صادرات استان در خلال سال‌های ۱۳۸۴-۱۳۷۹، به میزان ۹/۷۵ بوده که در مقایسه با میانگین رشد کشور (۲۲/۵ درصد)، به میزان ۱۲/۷۵ درصد پایین‌تر می‌باشد.

دلایل پایین بودن رشد صادرات استان در مقایسه با کشور را می‌توان به عوامل زیر مرتبط دانست:

- ۱- عدم رشد صادرات خدمات فنی و مهندسی؛
- ۲- صادرات بخشی از تولیدات استان از سایر گمرکات کشور؛
- ۳- صادرات بخشی از تولیدات استان توسط تجار حرفه‌ای سایر استان‌ها؛
- ۴- عدم گسترش صنایع بسته‌بندی و تبدیلی در استان؛
- ۵- عدم وجود صنایع پتروشیمی در استان که در سال‌های اخیر به دلیل افزایش قیمت نفت، نرخ صادراتی آن نیز افزایش یافته و سهم تعدادی از استان‌ها در کل صادرات افزایش و بالعکس موجب تنزل سهم استان‌های فاقد صنعت مذکور گردیده است؛
- ۶- پایین بودن میزان تولیدات قابل صادرات.

براساس آمارهای ثبت شده (جدول)، جمع کل صادرات استان در سال‌های فوق‌الذکر بوده ۵۳۶/۸۵۲/۱۳۰ دلار، بوده است که از این مقدار به ترتیب صنعت با ۱۶۸/۶۱۷/۷۱۷ دلار و معدن و فلزات با ۱۲۱/۵۶۵/۵۴۴ دلار به ترتیب با ۲۲/۵ و ۳۱/۳ درصد بیش‌ترین سهم را در صادرات طول برنامه‌ی سوم به خود اختصاص داده‌اند.

ارقام مهم محصولات صنعتی به ترتیب ترانس‌های قدرت، سیم و کابل، محصولات نساجی و مواد غذایی بوده و اقلام مهم معدنی کنسانتره سرب و روی و شمش روی بوده که نشان‌گر رشد روز افزون این صنعت در استان بوده است، افزایش چشم‌گیر قیمت‌های جهانی روی نیز در سال‌های اخیر موجب تعمیرات قابل توجه در میزان ارزش صادرات روی و کنسانتره استان را فراهم آورده است. به‌طوری که میزان صادرات مواد معدنی استان که یک مواد انحصاری در کشور می‌باشد، در سال‌های بعدی نیز به اوج خود رسیده و بالغ بر ۵۹ میلیون دلار گردیده- کاهش صادرات در سال ۸۳ ناشی از مسایل سیاسی در روابط با سایر کشورها که به دنبال تغییرات مدیریتی کشور صورت گرفته، می‌توان در نظر گرفت، به نظر می‌رسد صدور حجم عظیمی از مواد معدنی فرآوری شده در سال‌های آتی باید جای خود به صدور مواد فرآوری شده و پایین‌دستی صنایع گالوانیزاسیون و ... بدهد تا صادرات این محصول افزایش اشتغال‌زایی و ارزش افزوده خود را به جای گذارد.

• کارت بازرگانی

جدول شماره‌ی ۲۴۹- وضعیت دارندگان کارت بازرگانی در طول برنامه‌ی سوم توسعه

ضریب رشد	کارت‌های معتبر			تعداد دارندگان کارت بازرگانی			سال	ردیف
	جمع	تمدیدی	جدید	حقوقی	حقیقی	جمع		
-	۹۹	۶۲	۳۷	۱۸۹	۳۲۲	۵۱۱	۱۳۷۹	۱
%۹	۱۰۵	۵۹	۴۶	۲۱۱	۳۳۷	۵۴۸	۱۳۸۰	۲
%۱۰/۲	۱۴۳	۹۷	۴۶	۲۳۸	۳۵۶	۵۹۴	۱۳۸۱	۳
%۸/۹	۹۰	۳۷	۵۳	۲۶۷	۳۸۰	۶۴۷	۱۳۸۲	۴
%۷/۷	۸۹	۳۹	۵۰	۲۸۴	۴۱۳	۶۹۷	۱۳۸۳	۵
%۱۳	۱۴۴	۵۳	۹۱	۳۲۵	۴۶۳	۷۸۸	۱۳۸۴	۶

مأخذ: اداره کل بازرگانی استان زنجان، ۱۳۸۶.

نمودار شماره‌ی ۱۵۹- روند دارندگان کارت بازرگانی استان در طول برنامه‌ی سوم توسعه

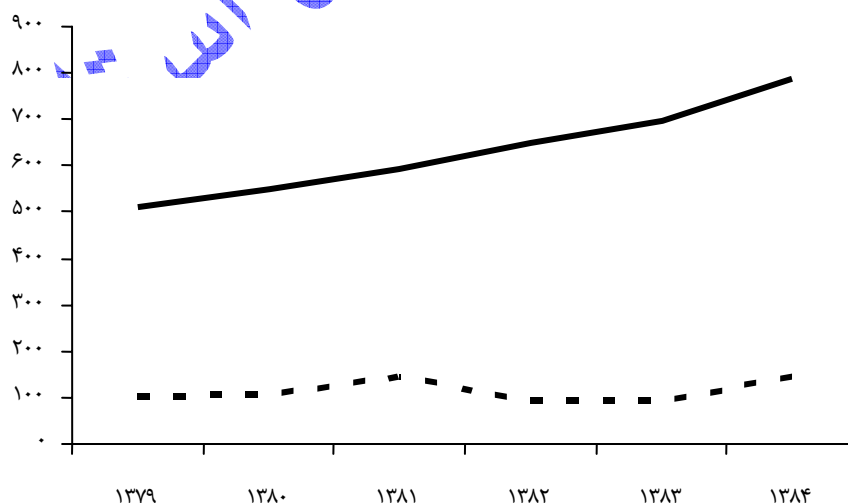

مأخذ: اداره کل بازرگانی استان زنجان، ۱۳۸۶.

جدول شماره‌ی ۲۵۰- مقایسه‌ی آمار دارندگان کارت بازرگانی فعال در سال ۱۳۸۳

جمع	کارت حقوقی	کارت حقیقی	
۲۷۴۷۰	۱۳۳۰۸	۱۴۱۶۲	کشور
۱۴۹	۸۱	۶۸	استان
۰/۵۴	۰/۶۱	۰/۴۸	سهم استان از کشور

مأخذ: اداره کل بازرگانی استان زنجان، ۱۳۸۶.

- سهم استان از صادرات غیر نفتی کشور در سال ۱۳۸۳ به میزان ۱/۶۷ درصد می‌باشد. مقایسه سهم دارندگان کارت بازرگانی استان نسبت به کشور حدود نیم درصد است که این امر در مقایسه با میانگین صادرات توسط هر یک از کارت‌های بازرگانی مشخص می‌باشد.

جدول شماره‌ی ۲۵۱- سهم استان از صادرات غیرنفتی

میزان صادرات غیر نفتی ۱۳۸۳	تعداد کارت بازرگانی ۱۳۸۳	سهم هر کارت از صادرات	
۷۱۴۰/۶ میلیون دلار	۲۷۴۷۰ عدد	۲۵۹/۹۴۲ دلار	کشور
۱۱۹/۱ میلیون دلار	۱۴۹ عدد	۷۹۹/۳۲۹ دلار	استان

مأخذ: اداره کل بازرگانی استان زنجان، ۱۳۸۶.

جدول شماره‌ی ۲۵۲- وضعیت آماری دارندگان کارت بازرگانی استان زنجان در پایان سال ۱۳۸۴

شهرستان	بازرگانی	صنعت	معادن	تعاون	خدمات	دکتر	فوق لیسانس	لیسانس	فوق دیپلم	دیپلم	سیکل	پیسواد و کم سواد	سال اخذ کارت				ماهیت فعالیت		جنسیت	
													۶۵-۷۰	۷۱/۷۵	۷۶-۸۰	۸۱-۸۲	حقوقی	فیزیکی	زن	مرد
زنجان	۵۰۷	۱۷۹	۵	۵	-	۱۲	۲۵	۱۴۴	۳۶	۲۸۴	۱۰۴	۹۰	۴۶	۲۳۰	۱۸۲	۲۳۵	۴۳۶	۲۶۴	۶۶۸	۲۸
ایهر	۲۵	۴۵	-	۱	-	۱	۶	۱۷	۲	۳۵	۶	۵	۱۱	۲۲	۱۲	۲۹	۱۸	۴۸	۶۹	۲
خدابنده	۵	۳	-	-	-	-	۱	۲	۱	-	۲	۲	۱	۴	۲	۱	۵	۴	۸	-
خرمدره	۵	۶	-	-	-	۱	-	۳	۱	۵	۱	-	۲	۲	۴	۳	۴	۷	۱۱	-
طارم	-	۱	-	-	-	-	-	۱	-	-	-	-	-	-	۱	-	-	۱	۱	-
ماهانشان	-	-	۱	-	-	-	-	۱	-	-	-	-	-	-	-	-	-	۱	۱	-
ایجرود	-	-	-	-	-	-	-	-	-	-	-	-	-	-	-	-	-	-	-	-
جمع کل	۵۴۲	۲۳۴	۶	۶	۶	۱۴	۳۲	۱۶۸	۴۰	۳۳۴	۱۱۳	۹۷	۶۰	۲۵۹	۲۰۱	۲۶۸	۴۶۳	۳۲۵	۷۵۸	۳۰
			۷۸۸				۷۸۸							۷۸۸			۷۸۸		۷۸۸	

مأخذ: اداره کل بازرگانی استان زنجان، ۱۳۸۶.

## توضیحات

- ۱- متأسفانه ۸۸ درصد کارت‌های بازرگانی در شهرستان زنجان متمرکز گردیده است.
- ۲- تنها ۲۷ درصد از دارندگان کارت بازرگانی دارای مدرک لیسانس و بالاتر می‌باشند که این امر نیز مطلوب نمی‌باشد.
- ۳- درصد رشد سالانه در خلال سال‌های (۷۱-۷۵)، نسبت به پنج ساله قبل ۴۳۲ درصد و رشد پنج ساله ۸۰-۷۶ نسبت به پنج‌ساله قبل با رشد منفی ۲۲/۴ و رشد دو ساله (۸۱-۸۲)، نسبت به پنج ساله قبل از آن به ۳۳۳ درصد در هر سال بالغ گردیده است که خود نقطه امیدی جهت افزایش عوامل تجارت خارجی استان می‌باشد.

## • واردات

عملکرد واردات را می‌توان، عملکرد ثبت سفارش واردات قلمداد نمود. روند صعودی ثبت سفارش کالا با افزایش قیمت نفت و افزایش درآمدهای نفتی دولت شدت بیش‌تری یافته که در این رابطه جدول عملکرد سال‌های برنامه‌ی سوم مؤید این نکته می‌باشد.

جدول شماره‌ی ۲۵۳- عملکرد واردات استان به تفکیک گروه‌های کالایی در برنامه‌ی پنج‌ساله سوم توسعه و سال

۱۳۸۴

ردیف	دوره عملکردی	گروه‌های کالایی / بخش										جمع کل	
		مواد شیمیایی، پلیاستیکی و مواد غذایی		ماشین آلات و قطعات یدکی		منسوجات کاغذ و چوب		برق و الکترونیک و ابزار آلات		فلزات ساختمانی			
		تعداد پرونده	ارزش	تعداد پرونده	ارزش	تعداد پرونده	ارزش	تعداد پرونده	ارزش	تعداد پرونده	ارزش		
۱	۱۳۷۹	۱۷	۶۹۲۶۶۵	۳۲	۹۶۶۴۵۱	۲۲	۱۸۳۱۱۱۸	۳	۲۰۰۱۶۸	۲۲۲	۱۱۶۱۲۹۶۷	۲۹۶	۱۵۳۰۳۳۶۹
۲	۱۳۸۰	۷۵	۴۰۱۳۴۴۷	۱۲۶	۶۴۱۷۱۱۷	۴۴	۳۶۱۲۱۶۹	۴۴	۱۵۹۶۹۹۵۶	۷۲۷	۱۲۳۸۳۵۷۶۴	۱۰۱۶	۱۵۳۸۱۴۸۴۵۳
۳	۱۳۸۱	۹۳	۷۶۶۵۶۳۲	۱۴۲	۱۶۰۲۸۶۷۹	۱۶	۲۸۶۲۵۰۵	۱۳۵	۱۷۵۰۷۹۹۹	۷۸	۱۸۲۶۵۹۰۰	۴۶۴	۶۲۳۳۰۷۱۵
۴	۱۳۸۲	۱۶۵	۱۱۵۵۷۰۳۱	۳۶۷	۳۴۳۷۰۸۸۶	۶۳	۴۶۱۴۰۷۵	۲۹۲	۲۵۸۱۷۲۲۹	۱۹۳	۲۹۵۵۵۴۰۵	۱۰۸۰	۱۱۵۹۸۴۶۲۶
۵	۱۳۸۳	۱۵۰	۷۴۱۷۰۷۸۲	۲۱۲	۱۸۶۴۶۸۱۳	۹۶	۹۲۰۶۹۳۲	۵۹۷	۵۷۲۳۰۲۵۳	۲۰۲	۲۵۱۴۹۷۴۰	۱۲۵۷	۱۸۴۴۰۴۵۲۰
۶	۱۳۸۴	۱۷۲	۲۴۲۷۶۰۶۲	۵۳۱	۱۰۸۸۹۹۴۶۳	۱۱۹	۶۲۰۰۹۳۵	۱۵۵	۲۱۸۳۶۷۸۹	۱۲۸	۱۱۸۶۳۴۰۵۹	۱۱۰۵	۲۷۹۸۴۷۳۰۸

مأخذ: اداره کل بازرگانی استان زنجان، ۱۳۸۶.

۱- واحد: دلار در نظر گرفته شده.

## نمودار شماری ۱۶۰- روند عملکرد واردات استان در برنامه‌ی پنج‌ساله

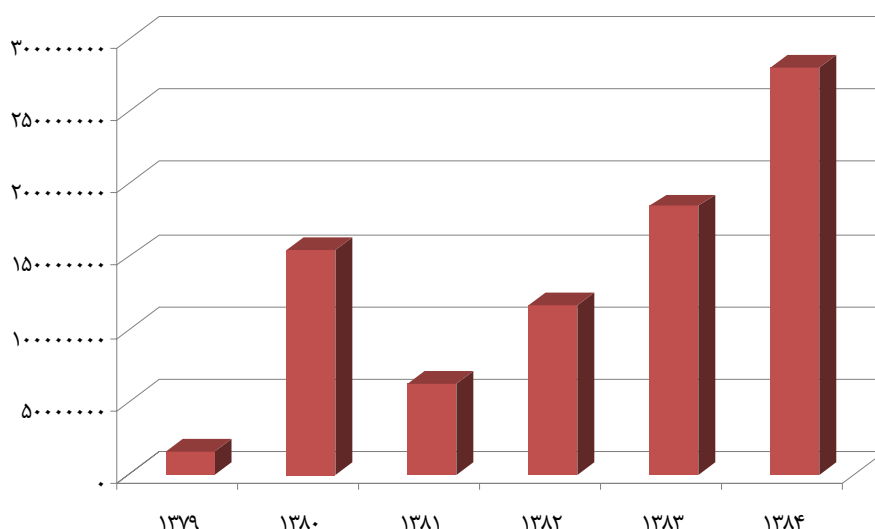

مأخذ: اداره کل بازرگانی استان زنجان، ۱۳۸۶.

براساس عملکرد ۵ ساله ثبت سفارش و صدور مجوزهای واردات برای متقاضیان حقیقی و حقوقی و علی‌رغم مراجعات محدود واحدهای برتر صنعتی- تجاری استان (به دلیل استقرار دفاتر مرکزی در تهران)، ارزش ثبت سفارش انجام شده با ارزش ۵۳۰/۸۷۰/۶۸۷ دلار که تغییرات سالانه آن به شرح جدول شماره ۲۵۳ بوده است.

علت اساسی رشد بی‌رویه واردات استان در سال ۱۳۸۰، نسبت به سال ۱۳۷۹، در واقع واردات بی‌رویه آهن‌آلات از آسیای میانه و معافیت از حقوق گمرکی ورود ماشین‌آلات و قطعات واحدهای تولیدی با روش بدون انتقال ارزش بود که حجم عظیمی از واردات را به دنبال داشت و این در سطح کشور نیز صادق بود.

در سال ۱۳۸۱، معافیت از حقوق ورودی برای ماشین‌آلات دست دوم لغو گردید و از سوی ورود آهن‌آلات از آسیای میانه به دلیل افزایش قیمت آهن‌آلات در آسیای میانه محدود شد و از سویی تعرفه ورود آهن‌آلات نیز در گمرکات تقریباً دو برابر گردید، در نتیجه گرایش به واردات نسبت به سال قبل در استان کاهش یافت. در سال ۱۳۸۲، حجم ثبت سفارش واردات کالا ۰/۸۶ نسبت به سال ۱۳۸۱، افزایش یافت، علت اصلی آن را تغییر در قوانین و مقررات جهانی باید ذکر کرد. کاهش تعرفه واردات آهن‌آلات به دلیل کمبود داخلی- و احیای مجدد معافیت گمرکی ماشین‌آلات و قطعات واحدی تولیدی اعم از نو و کارکرده و منفعل را می‌توان از دلایل اصلی آن دانست با این تفاوت که این بار این معافیت فقط برای واحدهای تولیدی که برای واردات ماشین‌آلات و قطعات خودرو واحد اقدام می‌کنند، برقرار گردید نه برای سایر واحدها و یا اشخاص.



در سال ۱۳۸۳، مجدداً واردات با رشد روبه‌رو بوده است. در این سال قوانین قبلی ثابت بوده و تقریباً تغییری پیدا نکرده، در نتیجه رشد متناسب با سال قبل ادامه داشته و با توجه به افزایش واحدهای تولیدی جدیدالتأسیس و توسعه واحدهای صنعتی استان حجم واردات ماشین‌آلات و قطعات یکی از مؤلفه‌های افزایش ثبت سفارش ورود کالا را تشکیل داده است، با این حال در سال ۱۳۸۴، نیز عمده‌ترین کالای وارداتی و ثبت سفارش شده آهن‌آلات ساختمانی، بوده است.

با نگاهی به تمام سال‌های مربوط به برنامه‌ی سوم به روشنی می‌توان دریافت نمود، تغییرات قوانین و مقررات نقش عمده‌ای در نوسانات میزان واردات و جهت‌گیری آن داشته است، دوم این که بخش عمده‌ای واردات انجام گرفته مربوط به فلزات ساختمانی و ماشین‌آلات و قطعات واحدی تولیدی بوده است.

ترکیب و ترتیب ارزش واردات سال‌های ۸۳-۱۳۷۹.

۷۹- فلزات ساختمانی.

۸۰- فلزات ساختمانی- برق و الکترونیک و ابزارآلات - ماشین‌آلات.

۸۱- فلزات ساختمانی- ماشین‌آلات و قطعات مواد شیمیایی و پلاستیکی.

۸۲- فلزات ساختمانی- ماشین‌آلات مستعمل و قطعات- منسوجات و کاغذ و چوب.

۸۳- فلزات ساختمانی- ماشین‌آلات و قطعات - مواد شیمیایی پلاستیکی- برق الکترونیک و ابزارآلات- منسوجات و کاغذ و

چوب.

آمارهای بالا حجم فعالیت بخش‌ها را نشان می‌دهد، تعداد قابل توجهی از واحدهای تولیدی در حال احداث و یا در حال توسعه در سطح استان وجود دارد که قسمت اعظم واردات استان را به خود اختصاص داده و در هر سال نسبت به سال قبل رشد می‌کنند. از نظر کشورهای فروشنده کالا نیز به تدریج کشورهای آسیای میانه جای خود را در سال‌های گذشته به کشورهای اروپایی داده، به طوری که در سال ۱۳۸۳، یعنی پایان برنامه‌ی پنج‌ساله‌ی سوم عمده‌ترین طرف تجاری استان از نظر واردات کالا مربوط به ۱۱ کشور اروپایی به ویژه آلمان با ارزش ۴۰۰۱۹۹۵۵/۷۵ دلار، بوده است.

• انبارها، سردخانه‌ها، سیلوها

جدول شماره‌ی ۲۵۴- آمار انبارها و سردخانه‌ها و سیلوه‌های استان زنجان ظرفیت (تن)

عنوان	نام مالک	زنجان		ایبهر		خدابنده		خرمدره		طارم		ماه‌نشان		ایجرود		جمع کل	
		ظرفیت	تعداد	ظرفیت	تعداد	ظرفیت	تعداد	ظرفیت	تعداد	ظرفیت	تعداد	ظرفیت	تعداد	ظرفیت	تعداد	ظرفیت	تعداد
انبارها	سازمان تعاون روستایی	۱۸۷۵۰	۷	۷۵۰۰	۱۹	۹۷۵۰	۱۶	۵۰۰	۲	۲۷۵۰	۴	۱۵۰۰	۵	۱۲۵۰	۳	۳۲۰۰۰	۵۶
انبارها	سازمان جهاد کشاورزی	۵۳۵۰	۶	-	-	-	-	-	-	-	-	-	-	-	-	۵۳۵۰	۶
سردخانه‌ها	شخصی	۱۸۵۲۰	۵	۲۰۰	۱	-	-	-	-	-	-	-	-	-	-	۸۷۲۰	۶
سیلوها	سازمان غله	۸۰۰۰	۱	-	-	-	-	-	-	-	-	-	-	-	-	۸۰۰۰	۱
انبار گندم	سازمان غله	-	-	۱۰۰۰۰۰	۱	-	-	-	-	-	-	-	-	-	-	۱۰۰۰۰۰	۱
جمع کل	-	۳۰۶۲۰	۱۹	۱۰۷۷۰۰	۲۱	۹۷۵۰	۱۶	۵۰۰	۲	۲۷۵۰	۴	۱۵۰۰	۵	۱۲۵۰	۳	۱۵۴۰۷۰	۷۰

مأخذ: اداره کل بازرگانی استان زنجان، ۱۳۸۶.

علت کاهش آمار انبارها نسبت به سال‌های قبل واگذاری قسمت اعظم انبارهای سازمان جهاد کشاورزی به اشخاص خصوصی

می‌باشد.

• عمده فروشی و خرده فروشی، تعمیر وسایل نقلیه و کالاها و خدمات کسب و کار

بر اساس قانون نظام صنفی به منظور شناسایی واحدهای صنفی که در زمینه‌ی امور مربوط به عمده فروشی و خرده فروشی و انجام خدمات تعمیر وسایل نقلیه و کالاها و خدمات کسب و کار، هتل‌داری و رستوران‌داری و همچنین امور تولیدی صنفی که میزان تولید آنها محدود می‌باشد، پروانه کسب صادر می‌گردد. بر اساس مجوز مذکور مردم قادر به شناسایی واحدهای مجاز خدمات توزیعی و تولیدی گردیده و از طرفی موجب تفکیک آنها از واحدهای بدون پروانه و غیرمجاز می‌شوند و در نتیجه منجر به افزایش درآمد صنفی آنان می‌شود، از سوی دیگر صدور پروانه کسب موجب نظامند شدن اخذ درآمدهای مالیاتی و سایر عوارض شهری و شهرداری می‌گردد. بدیهی است؛ قبل از صدور پروانه کسب کلیه قوانین و دستورالعمل‌های قانون نظام صنفی در زمینه شرایط فیزیکی واحد صنفی، شرایط عمومی و شخصی متقاضی از حیث تخصص و سایر صلاحیت‌های اجتماعی بررسی و سپس اقدام به صدور پروانه کسب توسط اتحادیه‌های صنفی می‌شود.

جدول شماره‌ی ۲۵۵- تعداد اتحادیه‌های صنفی استان زنجان در سال‌های ۸۳-۱۳۷۹

سال	۱۳۷۹	۱۳۸۰	۱۳۸۱	۱۳۸۲	۱۳۸۳
تعداد اتحادیه‌های صنفی استان زنجان	۱۳۵۴	۱۶۰	۱۶۴	۱۶۶	۱۵۹

مأخذ: اداره کل بازرگانی استان زنجان، ۱۳۸۶.

جدول شماره‌ی ۲۵۶- آمار واحدهای صنفی دارای پروانه‌ی کسب کشور و استان زنجان در سال ۱۳۸۴

تولیدی	خدمات فنی	خدماتی	توزیعی	جمع	
۲۷۴۷۰۲	۳۳۰۶۴۹	۲۴۰۱۲۱	۷۵۷۱۵۴	۱۶۰۲۶۲۶	کشور
۳۵۴۰	۶۱۵۶	۲۹۳۱	۱۴۵۹۳	۲۷۲۲۰	استان
۱/۲۹	۱/۸۶	۱/۲۲	۱/۹۳	۱/۷۰	نسبت سهم استان در کشور
۱۳	۲۲/۶۲	۱۰/۷۷	۵۳/۶۱	%۱۰۰	نسبت سهم از استان ( درصد)
۱۷/۱۴	۲۰/۶۴	۱۴/۹۸	۴۷/۲۴	%۱۰۰	نسبت سهم از کشور
(۴/۱۴)	۱/۹۸	(۴/۲۱)	۶/۳۷	۰	تفاوت

مأخذ: اداره کل بازرگانی استان زنجان، ۱۳۸۶.

پایین بودن سهم ۴/۱۴ درصدی صنوف تولیدی استان نسبت به کشور و بالا بودن ۶/۳۷ درصدی صنوف توزیعی استان به کشور و همچنین پایین بودن ۴/۲۱ درصدی صنوف خدماتی استان به کشور به عنوان نقطه ضعف و نشانه‌ی سوق سرمایه‌ها به فروشنده‌گی و خرید و فروش می‌باشد که می‌بایستی در سال‌های آتی با برنامه‌ریزی لازم این نسبت معکوس شود. صرفاً نقطه امید، بالا بودن ۱/۹۸ درصدی صنوف خدمات فنی استان به کشور می‌باشد که می‌بایستی تقویت شود.

جدول شماره‌ی ۲۵۷- واحدهای داری پروانه‌ی کسب استان زنجان

نام شهرستان	سال ۷۷	سال ۷۸	سال ۷۹	سال ۸۰	سال ۸۱	سال ۸۲	سال ۸۳
زنجان	۱۰۳۱۵	۱۰۷۵۴	۱۱۲۵۴	۱۱۷۷۶	۱۲۳۵۶	۱۶۵۷۹	۱۷۵۹۷
ابهر	۱۷۸۱	۲۰۲۰	۲۲۰۰	۲۴۰۱	۲۴۳۹	۳۳۰۵	۳۵۳۶
خرمدره	-	۲۱۰۰	۲۰۰۰	۱۸۸۹	۲۱۰۷	۳۰۱۱	۳۲۰۰
خدابنده	۱۰۴۱	۱۱۰۶	۱۶۱۷	۱۲۸۵	۱۳۰۱	۱۶۰۵	۱۷۸۰
جمع	۱۳۱۳۷	۱۵۹۸۰	۱۷۰۷۱	۱۷۳۵۱	۱۸۲۰۳	۲۴۵۰۰	۲۶۱۱۳

مأخذ: اداره کل بازرگانی استان زنجان، ۱۳۸۶.

نمودار شماره‌ی ۱۶۱- روند رشد واحدهای داری پروانه‌ی کسب در سال‌های ۸۳-۱۳۷۷ استان زنجان

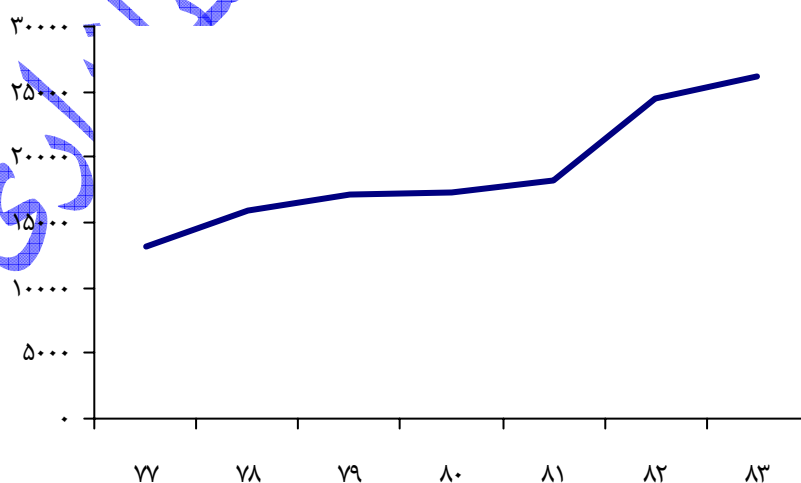

مأخذ: اداره کل بازرگانی استان زنجان، ۱۳۸۶.

جدول شماره‌ی ۲۵۸- واحدهای بدون پروانه کسب استان زنجان

نام شهرستان	سال ۷۷	سال ۷۸	سال ۷۹	سال ۸۰	سال ۸۱	سال ۸۲	سال ۸۳
زنجان	۴۱۸۳	۵۷۶۳	۴۶۷۱	۱۳۲۵	۱۳۶۷	۱۵۰۴	۳۰۳۲
ایهر	۲۰۹۸	۴۶۵	۳۹۱	۸۴	۱۰۲	۳۸	۸۵
خرمدره	-	۴۵۰	۴۷۸	۵۶۰	۴۶۵	۳۱۸	۵۶۰
خدابنده	۱۴۰	۱۶۷	۱۹۰	۵۳	۳۹	۳۱	۳۴
طارم	-	-	-	-	-	-	۲۵۸
ماه‌نشان	-	-	-	-	-	-	۳۳
ایجرود	-	-	-	-	-	-	۱۶
جمع کل	۶۴۲۱	۶۸۴۵	۵۷۳۰	۲۰۲۲	۱۹۷۳	۱۸۹۱	۴۰۱۸

مأخذ: اداره کل بازرگانی استان زنجان، ۱۳۸۶.

نمودار شماره‌ی ۱۶۲- روند رشد واحدهای بدون پروانه کسب در سال‌های ۱۳۸۲-۱۳۷۷ در استان زنجان

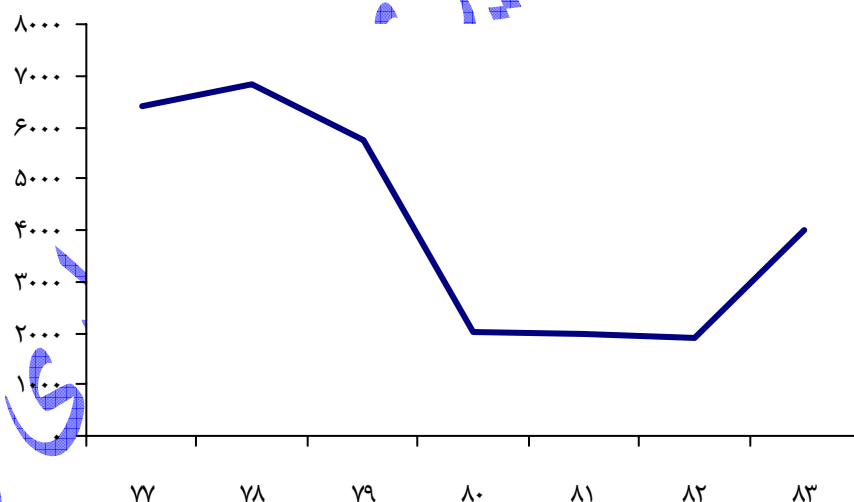

مأخذ: اداره کل بازرگانی استان زنجان، ۱۳۸۶.

نمودار مذکور نشان‌دهنده‌ی کاهش واحدهای بدون پروانه کسب در سال‌های ۸۲-۱۳۷۷، با وجود افزایش تقریباً دوبرابری واحدهای با پروانه می‌باشد که این امر خود نشان از موفقیت برنامه‌های ساماندهی اصناف در این بخش می‌باشد.

## توضیحات تحلیلی و آماری

۱- میانگین رشد سالانه واحدهای صنفی دارای پروانه کسب در استان از سال ۷۷ - ۱۳۸۳، به تعداد ۲۱۶۲ فقره یعنی ۱۶/۷ درصد می‌باشد.

۲- آمار واحدهای با پروانه کسب شهرستان‌های ماهنشان، طارم و ایجرود به دلیل نداشتن مجمع امور صنفی بر روی آمار زنجان محاسبه شده است.

۳- رشد ۳۵ درصدی واحدهای دارای پروانه در سال ۱۳۸۲، نسبت به سال ۱۳۸۱ به دلیل صدور پروانه‌های کسب سه ساله در سطح استان می‌باشد.

۴- در مجموعه واحدهای با پروانه در سال ۱۳۸۳ زنجان با ۶۷/۴ درصد، ایهر با ۱۳/۵-، خرمدره با ۱۲/۳ و خدابنده با ۶/۸ درصد به ترتیب دارای بیش‌ترین سهم می‌باشند.

### جدول شماره‌ی ۲۵۹- مقایسه‌ی واحدهای صنفی دارای پروانه‌ی کسب استان زنجان با جمعیت هر شهرستان

عنوان شهرستان	(۱) جمعیت	(۲) تعداد واحدهای با پروانه	(۳) سهم از جمعیت	(۴) سهم از پروانه‌های کسب	(۴-۳) = تفاوت	ملاحظات
زنجان، طارم، ماهنشان و ایجرود	۶۰۷۹۰۶	۱۷۵۹۷	۶۰/۶۲	۶۷/۴	-۶/۷۸	جلوگیری از افزایش بی رویه واحدهای صنفی
ایهر	۱۶۱۵۸۲	۳۵۳۶	۱۶/۰۶	۱۳/۵	+۲/۵۵	تقریباً مطلوب است
خرمدره	۶۱۱۲۸	۳۲۰۰	۵/۸۸	۱۲/۳	-۶/۴۲	شرایط مطلوب نیست و می‌بایستی از ایجاد واحدهای جدید جلوگیری شود.
خدابنده	۱۷۵۴۸۴	۱۷۸۰	۱۷/۴۴	۶/۸	+۱۰/۶۴	مطلوب است و می‌بایستی جهت ایجاد واحدهای جدید و مورد نیاز اقدام شود.
جمع	۱۰۰۶۱۰۰	۲۶۱۱۳	۱۰۰	۱۰۰	-	-

مأخذ: اداره کل بازرگانی استان زنجان، ۱۳۸۶.

- به دلیل عدم تفکیک واحدهای صنفی با پروانه کسب شهرستان‌های طارم و ماهنشان و ایجرود در سال ۱۳۸۳، از شهرستان زنجان آمار جمعیت شهرستان‌های مذکور با زنجان محاسبه گردیده است.

- در فصول آینده شرایط مطلوب و آینده‌نگری در حوزه‌ی مذکور ارائه خواهد شد.

• وضعیت توزیع کالاهای اساسی

جدول شماره‌ی ۲۶۰- تراز فیزیکی تولید و مصرف کالا در استان زنجان در سال ۱۳۸۴

ردیف	نام کالا	میانگین میزان مصرف سرانه شهری و روستایی (کیلوگرم)	میزان تولید گندم در استان (تن)	جمعیت استان براساس آمار توزیع کوپن	میزان مصرف (تن)	جذب شده توسط سازمان بازرگانی غیر کالابری	میزان کسری <sup>۱</sup> (تن)	میزان مازاد (تن)
۱	آرد	۱۹۳	۳۵۳/۷۷۷	۹۲۴۱۱۷ نفر	۱۷۸۳۵۴	-	-	۱۷۵۴۲۳
۲	روغن نباتی	۱۳	-	۹۲۴۱۱۷ نفر	۱۲۰۱۳	۷۳۰	۱۱۲۸۳	-
۳	قند	۲۲/۵	-	۹۲۴۱۱۷ نفر	۲۰۷۹۲	۱۰۴	۲۷۱۵۶	-
۴	شکر	۷	-	۹۲۴۱۱۷ نفر	۶۴۶۸	-	-	-
۵	برنج	۳۳	۱۶۴۲۰	۹۲۴۱۱۷ نفر	۳۰۴۹۵	۱۸۳۳	۱۲۲۴۲	-
۶	گوشت قرمز	۱۰	۲۲۴۰۰	۹۲۴۱۱۷ نفر	۹۲۴۱	-	-	۱۳۱۵۹
۷	مرغ	۹	۱۹۳۰۰	۹۲۴۱۱۷ نفر	۸۳۱۷	۲۱۲	-	۱۱۱۹۵
۸	تخم مرغ	۱۲	۷۶۸۹	۹۲۴۱۱۷ نفر	۱۱۰۸۹	-	۳۴۰۰	-
۹	پنیر	۷	۱۰۰۰	۹۲۴۱۱۷ نفر	۶۴۶۸	-	۵۴۶۸	-
۱۰	کره	۷	-	۹۲۴۱۱۷ نفر	۶۴۶۸	-	۶۴۶۸	-
۱۱	شیر	۸۰ لیتر	۱۴۷۰۰۰	۹۲۴۱۱۷ نفر	۷۳۹۲۹	-	-	۷۳۰۷۱
۱۲	چای	۰/۵	-	۹۲۴۱۱۷ نفر	۴۶۲	-	۴۶۲	-
۱۳	پیاز	۵	۶۴۲۰۰	۹۲۴۱۱۷ نفر	۴۶۲۰	-	-	۵۹۵۸۰
۱۴	سیبزمینی	۲۰	۱۶۰۴۰۰	۹۲۴۱۱۷ نفر	۱۸۴۸۲	-	-	۱۴۱۹۱۸
۱۵	سیب	۷	۶۴۷۸۰	۹۲۴۱۱۷ نفر	۶۴۶۸	-	-	۵۸۳۱۲
۱۶	عدس	۲	۴۴۱۳	۹۲۴۱۱۷ نفر	۱۸۴۸	-	-	۲۵۶۵

مأخذ: اداره کل بازرگانی استان زنجان، ۱۳۸۶.

۱- میزان کسری در اقلام روغن نباتی و قند و شکر و پنیر و برنج در قالب کالابریگ تأمین می‌گردد.

میزان کسری در سایر اقلام از طریق نظام عمده و خرده فروشی توسط واحدهای صنفی از سایر استان‌ها خریداری و در سطح استان به فروش می‌رسد.

ادامه‌ی جدول شماره‌ی ۲۶۰- تراز فیزیکی تولید و مصرف کالا در استان زنجان در سال ۱۳۸۴

ردیف	نام کالا	میانگین میزان مصرف سرانه شهری و روستایی (کیلوگرم)	میزان تولید گندم در استان (تن)	جمعیت استان بر اساس آمار توزیع کوپن	میزان مصرف (تن)	جذب شده توسط سازمان بازرگانی غیر کلابرگی	میزان کسری (تن)	میزان مازاد (تن)
۱۷	ماهی	۳	۸۰۲	۹۲۴۱۱۷	۲/۷۷۲	-	۱۹۷۰	-
۱۸	پودر لباس شویی	۶	-	۹۲۴۱۱۷	۵/۵۵۴	-	۵۵۵۴	-
۱۹	سیمان	۳۶۲	-	۹۲۴۱۱۷	۳۳۴/۵۳۰	۳۶۵۶۰۶	-	۳۱/۰۷۶
۲۰	آهن آلات	۲۱۴	-	۹۲۴۱۱۷	۱۹۷/۷۶۱	-	۱۹۷۷۶۱	-
۲۱	کاغذ چاپ A4	۱۵/۷	-	۹۲۴۱۱۷	۱۴۵۰۸	۴۵۵	۱۴۰۵۳	-
۲۲	دفترچه تحصیلی	۱۰ جلد	۲۲۷۷۲۲ تعداد	دانش‌آموزان استان	۲/۲۷۷/۲۲۰ جلد	۲۳۰۰/۰۰۰ جلد	-	۲۲۷۸۰ جلد

مأخذ: اداره کل بازرگانی استان زنجان، ۱۳۸۶.

جدول فوق‌الذکر که شامل ۲۳ قلم از کالاهای اساسی مورد نیاز با احتساب میانگین میزان مصرف سرانه شهری و روستایی متناسب با جمعیت استان، میزان تولید و مصرف و مازاد و کسری آن می‌باشد که نشان‌دهنده‌ی استعداد بالقوه استان در تولید برخی از فرآورده‌های کشاورزی و دامی دارد، به نحوی که در بخش تولید غلات مخصوصاً گندم دارای مازاد ۱۷۵۴۲۳ تن تولید است، در بخش مواد پروتئینی گوشت قرمز، گوشت مرغ و شیر نیز به ترتیب ۱۳۱۵۹ تن ۱۱۱۹۵ تن و شیر ۷۳۰۷۱ تن در محصولات کشاورزی پیاز ۵۹۵۸۰ تن سیب زمینی ۱۴۱۹۱۸ تن - عدس ۲۵۶۵ تن و محصولات باغی سیب ۵۸۳۱۲ مازاد تولید دارد، البته لازم به ذکر است که در بخش محصولات کشاورزی اکثر تولیدات استان مازاد بر نیاز می‌باشد که نیازمند ایجاد تأسیسات نگهداری مانند: سیلو- انبار- سردخانه متناسب با تولیدات و همچنین ایجاد و استقرار صنایع مواد غذایی در مراکز تولید به منظور کاهش ضایعات بخش کشاورزی از ۳۰٪ به ۱۰٪ استاندارد و ماندگاری بیش‌تر محصولات و قابلیت انبار نمودن آن‌ها دارد، همچنین متناسب با موارد فوق نیاز به شبکه‌های توزیع و ناوگان حمل و نقل مناسب جهت نقل و انتقال و توزیع محصولات مذکور.



• تولید، واردات و مصرف انواع فولاد

جدول شماره‌ی ۲۶۱- تولید، واردات و صادرات فولاد در سال ۱۳۸۳ در کشور

عنوان	تولید	واردات	صادرات	مصرف
تیر آهن	۱۵۰۲	۶۹۸	۱۱۴	۲۹۸۶
میلگرد	۲۷۲۲	۵۶۶	۴۳	۳۲۴۵
ورق سرد و گرم	۴۷۷۵	۲۳۴۷	۸۹۷	۶۲۲۵
سایر	۱۳۴	-	-	۱۳۴
فولاد خام	-	۲۳۹۱	-	۲۳۹۱
جمع	۹۱۳۳	۶۰۰۲	۱۰۵۴	۱۴۰۸۱

مأخذ: اداره کل بازرگانی استان زنجان، ۱۳۸۶.

با احتساب سرانه‌ی مصرف ۲۱۴ کیلوگرمی، برای هرنفر در سال میزان آهن آلات مورد نیاز استان به میزان ۲۱۵ هزار تن می‌باشد که این میزان معادل ۱/۴ درصد کل مصرف کشور می‌باشد که با توجه به حجیم بودن و هزینه‌ی بالای حمل و نقل و مصرف روزافزون آن ایجاد واحدهای تولیدی فولاد جهت پاسخ‌گویی به نیاز استان ضروری می‌باشد.

• تولید و مصرف سیمان

جدول شماره‌ی ۲۶۲- مصرف سیمان در سال ۸۳-۱۳۸۲ در سطح استان زنجان و کشور

عنوان	مصرف سال ۱۳۸۲	مصرف سال ۱۳۸۳	مصرف سرانه در سال ۱۳۸۲	مصرف سرانه در سال ۱۳۸۳
کشور	۲۹,۳۵۳,۷۶۵ تن	۲۹,۸۵۶,۵۸۹	۴۵۰ کیلوگرم	۴۸۱
استان زنجان	۳۳۴,۱۷۱ تن	۳۴۸,۹۶۲	۳۴۶ کیلوگرم	۳۶۲
سهم استان از کشور	۱/۱۴ درصد	۱/۱۶ درصد	۷۷ درصد	۷۵ درصد

مأخذ: اداره کل بازرگانی استان زنجان، ۱۳۸۶.

• فرش دستباف

وضعیت فرش دستباف در این بخش آورده شده است که به تناسب مدیریت فعالیت در سازمان بازرگانی ارائه می‌شود.

جدول شماره ۲۶۳- وضعیت تولید فرش در کشور و استان زنجان در سال ۱۳۸۳

ردیف	شرح	کشور	استان زنجان	سهم از کشور
۱	تعداد بافندگان فرش دستباف «نفر»	۲/۰۰۰/۰۰۰	۱۰۰/۰۰۰	۵ درصد
۲	تعداد دار قالی و قالیچه «تعداد»	۸۰۰/۰۰۰	۳۹۶۰۰	۴/۹۵
۳	میزان تقریبی تولید فرش «مترمربع»	۶/۰۰۰/۰۰۰	۳۵۶/۰۰۰	۵/۹۳
۴	میانگین ارزش تقریبی تولید یک مترمربع فرش دستباف «هزار ریال»	۱۲۰۰۰	۱۳۳۰	۱۱۱
۵	میانگین تقریبی تولید یک نفر بافنده در سال «مترمربع»	۳	۳/۵۶	۱۱۹
۶	ارزش تقریبی تولیدات «هزار ریال»	۷/۲۰۰/۰۰۰/۰۰۰	۴۷۳/۹۰۰/۰۰۰	۶/۵۷
۷	تعداد کارت‌های شناسایی و پروانه کسب رسته فرش «فقره»	-	۲۴۵۰۰	-
۸	تعداد تقریبی بیمه شدگان بافندگان خانگی «تعداد»	۶۰/۰۰۰	۸۵۰	۱/۴۱

مأخذ: اداره کل بازرگانی استان زنجان، ۱۳۸۶.

جدول شماره ۲۶۴- وضعیت بافندگان و دارهای قالی استان زنجان در سال ۱۳۸۳

عنوان	بافندگان فعال	بافندگان غیر فعال	بافندگان نیمه فعال	جمع
تعداد «نفر»	۶۶۰۰۰	۳۰۰/۰۰۰	۴۰/۰۰۰	۱۰۰۰/۰۰۰
عنوان	دار قالی فعال	دار قالی غیر فعال	دار قالی نیمه فعال	جمع
تعداد «دستگاه»	۲۶۳۲۰	۱۱۶۰۰	۱۶۸۰	۳۹۶۰۰

مأخذ: اداره کل بازرگانی استان زنجان، ۱۳۸۶.

جدول شماره‌ی ۲۶۵- تولید انواع فرش، مصرف مواد اولیه، سرانه تولید و تعداد بافندگان استان زنجان در سال ۱۳۸۳

ردیف	نوع فروش	تولید سرانه (مترمربع)	مواد مصرفی هر مترمربع (کیلوگرم)	مواد مصرفی سالانه (کیلوگرم)	تعداد بافندگان فعال شاغل (نفر)	درصد بافندگان	میانگین هر نفر (متر مربع)	نوع طرح
۱	ابریشم (۶۵ تا ۷۵ رج)	۴۲۰۰۰	۲/۱۵۰	۹۰۳۰۰	۲۱۰۰۰	٪۳۰	۲	انواع طرح‌ها
۲	پشمی (۴۰ و بالای ۴۰ رج)	۲۲۰۰۰	۴/۵	۹۵۷۶۰	۵۵۰۰	٪۸	۴	انواع طرح‌ها
۳	پشمی (۳۰ و بالای ۳۰ رج)	۱۳۷۰۰۰	۵	۶۷۳۷۵۰	۲۴۵۰۰	٪۳۵	۵/۶۰	طرح ماهی (ساده و لچک‌ترنج)
۴	پشمی (پایین‌تر از ۳۰ رج)	۱۵۵۰۰۰	۵	۷۷۵۰۰۰	۱۹۰۰۰	٪۲۷	۸/۱۵	نقوش بومی (قلتوق - شاه بلاغی - آقبلاغ - هپا - ده جلال و ...)
	جمع کل	۳۵۶۰۰۰	-	۱۶۳۴۸۱۰	۷۰۰۰۰	٪۱۰۰		

مأخذ: اداره کل بازرگانی استان زنجان، ۱۳۸۶.

جدول شماره‌ی ۲۶۶- درصد تولید و ارزش هر متر انواع فرش و ارزش کل تولید استان زنجان در سال ۱۳۸۳

ردیف	نوع فرش	درصد تولید نسبت به کل تولید استان	ارزش هر مترمربع متوسط	ارزش کل تولیدات (میلیون ریال)	درصد ارزش تولید نسبت به کل تولید استان
۱	ابریشم	٪۱۲	۵۰۰۰۰۰۰	۲۱۰/۰۰۰	٪۴۵
۲	پشمی (۴۰ و بالای ۴۰ رج)	٪۶	۲۲۰۰۰۰۰	۴۸/۴۰۰	٪۱۰
۳	پشمی (۳۰ و بالای ۳۰ رج)	٪۳۸	۱۰۰۰۰۰۰	۱۳۷/۰۰۰	٪۲۹
۴	پشمی (زیر ۳۰ رج)	٪۴۴	۵۰۰۰۰۰۰	۷۷/۵۰۰	٪۱۶
	جمع کل	٪۱۰۰		۴۷۲/۹۰۰	٪۱۰۰

مأخذ: اداره کل بازرگانی استان زنجان، ۱۳۸۶.

جدول شماره‌ی ۲۶۷- جدول دار قالیبافی فعال استان زنجان به تفکیک شهرستان در سال ۱۳۸۳<sup>۱</sup>

ردیف	نام شهرستان	دار قالی فعال شهری	دار قالی فعال روستایی	جمع دار قالی فعال	تعداد بافندگی فعال
۱	زنجان	۳۸۵۰	۴۰۷۰	۷۹۲۰	۱۹۸۰۰ نفر
۲	خدابنده	۱۱۰۰	۵۳۰۰	۶۴۰۰	۱۵۷۰۰ نفر
۳	ماه‌نشان	۴۷۰	۳۵۳۰	۴۰۰۰	۱۰۲۰۰ نفر
۴	ایجرود	۳۰۰	۲۵۰۰	۲۸۰۰	۶۹۰۰ نفر
۵	طارم	۶۰۰	۱۸۰۰	۲۴۰۰	۶۱۰۰ نفر
۶	ابهر	۵۰۰	۱۳۰۰	۱۸۰۰	۴۶۵۰ نفر
۷	خرمدره	۳۵۰	۶۵۰	۱۰۰۰	۲۶۵۰ نفر
	جمع کل	۷۱۷۰	۱۹۱۵۰	۲۶۳۲۰	۶۶۰۰۰

مأخذ: اداره کل بازرگانی استان زنجان، ۱۳۸۶.

$$۱- ۱۰۰۰۰۰ = ۶۶۰۰۰ + ۴۰۰۰ + ۳۰۰۰۰ = \text{بافندگان غیرفعال} + \text{بافندگان نیمه فعال} + \text{بافندگان فعال} = \text{کل بافندگان استان}$$

$$۳۹۶۰۰ = ۲۶۳۲۰ + ۱۶۸۰ + ۱۱۶۰۰ = \text{دار قالی تعطیل} + \text{دار قالی نیمه فعال} + \text{دار قالی فعال} = \text{کل دار قالی استان}$$

• بررسی ساختار سایر فعالیت‌های خدمات

- حمل و نقل

حمل و نقل یکی از اجزاء لاینفک اقتصاد هر جامعه می‌باشد که می‌تواند در توسعه اقتصادی نقش مهم و کلیدی به عهده داشته باشد. بخش حمل و نقل و صنایع وابسته به آن یکی از اشتغال‌زاترین بخش‌های اقتصادی کشورها می‌باشد. ایران به دلیل ویژگی‌های جغرافیایی و منطقه‌ای می‌تواند در توسعه‌ی بخش حمل و نقل جاده‌ای و بهره‌گیری از فرصت‌های ترانزیت تعامل بیش‌تری با اقتصاد بین‌الملل ایفا نماید. ایران از دیرباز به عنوان کانال اصلی ارتباط جاده ابریشم بین آسیا و اروپا بوده است و اکنون قرن‌ها از تاریخ راه ابریشم می‌گذرد و هنوز ایران شاه‌راه اصلی این جاده بوده و اهمیت آن دو چندان شده است. در بین انواع روش‌های حمل و نقل در کشور اعم از جاده‌ای، ریلی، هوایی، دریایی و لوله‌ای که در سطح کشور وجود دارد، در حال حاضر عمده عملیات حمل و نقل در کشور را از طریق جاده انجام می‌گیرد که این مسأله بستگی به شرایط خاص جغرافیایی، پراکندگی شهرها و مراکز تولید کالا و مسافر، عدم پوشش کافی حمل و نقل ریلی، گران بودن حمل و نقل هوایی و نسبت به درآمد سرانه مردم و ارزان بودن حمل و نقل جاده‌ای نسبت به دیگر شقوق حمل و نقل و عدم وجود راه‌های آبی در کشور است. با توجه به دلایل فوق سهم اصلی جابه‌جایی کالا و مسافر در ایران بر دوش حمل و نقل جاده‌ای است به گونه‌ای که براساس آمارهای ثبتی حدود ۹۰ درصد کالا و مسافر از طریق جاده و مابقی از طریق دیگر شقوق حمل و نقل جابه‌جا شده است.

### حمل و نقل مسافر در سال ۱۳۸۳

تعداد شرکت‌ها و مؤسسه مسافربری	۳۱
تعداد سفر	۱۴۱۰۰۰
تعداد مسافر درون استانی	۶۷۹۰۰۰
تعداد مسافر برون استانی	۹۵۶۰۰۰
کل مسافر جابه‌جا شده	۱۶۳۵۰۰۰
اتوبوس	۵۰۰۰۰ سفر
مینی بوس	۴۸۰۰۰۰ سفر
سواری کرایه	۴۳۰۰۰۰ سفر

### جدول شماره‌ی ۲۶۸- مقایسه‌ی آمار جابه‌جایی مسافر در استان زنجان در سال‌های ۸۴-۱۳۷۷

سال	۷۷	۷۸	۷۹	۸۰	۸۱	۸۲	۸۳	۸۴
دستگاه	۱۵۶۴۷۱	۱۴۴۰۶۴	۱۲۱۰۰۰	۱۴۴۰۰۰	۱۱۷۰۰۰	۱۲۹۰۰۰	۱۴۱۰۰۰	۲۱۲۹۲۰
نفر	۲۶۹۶۴۵۵	۲۴۱۹۸۸۹	۱۹۳۲۰۰۰	۱۸۹۴۰۰۰	۱۷۲۱۰۰۰	۱۶۹۹۰۰۰	۱۶۳۵۰۰۰	۲۰۰۷۶۴۴

مأخذ: سازمان حمل و نقل و پایانه‌های استان زنجان، ۱۳۸۶.

در سال ۱۳۷۶، میانگین عمر ناوگان اتوبوس‌های بین شهری استان ۱۶ سال و برخی از اتوبوس‌های بیش از ۲۵ سال، بوده‌اند. با اعمال سیاست نوسازی ناوگان میانگین عمر اتوبوس‌های بین شهری استان تا ۱۰/۹ سال، در سال ۱۳۸۳، کاهش یافته است. اتوبوس‌های با عمر بیش از ۲۵ سال از چرخه‌ی حمل و نقل جاده‌ای خارج گردیده‌اند و ۴۶ دستگاه اتوبوس ویژه با امکانات رفاهی به ناوگان مسافری استان وارد شده است.

### حمل و نقل بار

### جدول شماره‌ی ۲۶۹- تعداد شرکت‌های باربری، میزان حمل و نقل درون و برون شهری استان در سال ۱۳۸۳

سال	تعداد شرکت‌های باربری	تعداد سفر باری	حمل و نقل درون استانی	حمل و نقل برون استانی	جمع
۱۳۸۳	۴۰	۲۸۶۰۰۰ دستگاه	۱۵۸۷۰۰۰ تن	۱۶۷۹۰۰۰ تن	۳۲۶۶۰۰۰ تن

مأخذ: سازمان حمل و نقل و پایانه‌های استان زنجان، ۱۳۸۶.

- محور زنجان - اهر با تردد روزانه ۴۰۵۳ دستگاه معادل سواری پرتددترین محور در استان می‌باشد.

- محور زنجان - دندی با تردد روزانه ۷۴۶۰ دستگاه معادل سواری کم ترددترین محور استانی شناسایی شده است.

- تا آخر سال ۱۳۸۴ تعداد ۳۵۳۳ راننده شناسایی گردیده که ۳۰۴۴ نفر مربوط به بخش بار و ۴۸۹ نفر مربوط به بخش مسافر می باشد.

- طی آمارگیری از ناوگان حمل و نقل عمومی تعداد ۳۰۰۰ خودرو شناسایی گردیده که تعداد ۲۲۰۰ مورد باری و ۸۰۰ مورد از نوع مسافری می باشد.

جدول شماره ۱-۲۷۰ تعداد سفر باری و بار حمل شده از استان زنجان به تفکیک شهرستان مبدأ در سال ۱۳۸۴ به سایر استان ها<sup>۱</sup>

ردیف	نام شهرستان	تعداد سفر به سایر استان ها	درصد از کل استان	رتبه در استان	میزان بار حمل شده به سایر استان ها	درصد از کل استان	رتبه در استان
۱	زنجان	۱۱۳۴۷۰	۳۷/۵۴	۱	۱۴۷۱۶۴۹	۴۳/۸۳	۱
۲	ابهر	۸۹۷۳۱	۲۹/۶۹	۲	۸۲۵۰۰۰	۲۴/۵۷	۲
۳	ماهنشان	۵۷۵۸۲	۱۹/۰۵	۳	۶۸۳۴۷۰	۲۰/۳۶	۳
۴	خرمدره	۲۱۸۴۹	۷/۲۳	۴	۲۱۹۰۰۶	۶/۵۲	۴
۵	خدابنده	۱۱۷۶۲	۳/۸۹	۵	۱۱۴۸۵۳	۳/۴۲	۵
۶	طارم	۶۳۸۰	۲/۱۳	۶	۲۹۲۶۴	۰/۹	۶
۷	ایجرود	۱۲۰۹	۰/۴	۷	۱۲۱۷۶	۰/۳۳	۷
۸	اظهار نشده	۲۳۳	۰/۰۷	۸	۲۲۶۴	۰/۰۷	۸
-	جمع	۳۰۲۲۰۶	٪۱۰۰	-	۳۳۵۷۶۸۲	٪۱۰۰	-

مأخذ: سازمان حمل و نقل و پایانه های استان زنجان، ۱۳۸۶.

۱- واحد: تن / سفر کامیون

جدول شماره‌ی ۲۷۱- وزن بار جابه‌جا شده توسط وسایل نقلیه باری عمومی جاده‌ای واحد: (هزار تن)

سال و استان	خروجی	ورودی	جابه‌جایی در داخل استان
۱۳۷۰	۴۳۶۶۶	۴۳۶۶۶	۱۳۷۸۹
۱۳۷۵	۷۶۸۶۹	۷۶۸۶۹	۲۷۵۷۱
۱۳۷۷	۷۹۰۸۱	۷۹۰۸۱	۳۱۶۴۳
۱۳۷۸	۹۱۸۸۰	۹۱۸۸۰	۳۳۷۵۲
۱۳۷۹	۱۰۰۲۶۸	۱۰۰۲۶۸	۳۶۹۰۴
۱۳۸۰	۱۰۸۳۵۴	۱۰۸۳۵۴	۴۰۵۴۶
۱۳۸۱	۱۱۸۱۶۲	۱۱۸۱۶۲	۴۷۷۸۷
آذربایجان شرقی	۴۶۲۵	۴۳۱۵	۲۹۹۸
آذربایجان غربی	۲۱۴۲	۲۱۵۹	۲۰۴۳
اردبیل	۱۲۳۷	۱۵۸۸	۸۰۵
اسفهان	۱۶۲۴۲	۱۰۷۹۹	۵۹۲۲
ایلام	۵۸۸	۵۷۱	۵۱۹
بوشهر	۸۳۴	۲۶۰۰	۱۷۴
تهران	۱۲۶۸۷	۲۹۹۲۵	۴۸۶۹
چهارمحال و بختیاری	۵۱۳	۱۰۱۴	۱۱۶
خراسان	۵۹۹۴	۶۲۷۳	۵۶۹۳
خوزستان	۱۲۶۳۵	۶۹۵۲	۴۷۸۶
زنجان	۱۱۸۴	۱۶۸۱	۶۴۲
سمنان	۵۳۴۴	۱۴۱۳	۷۸۴
سیستان و بلوچستان	۱۰۳۲	۲۰۲۱	۱۴۲۰
فارس	۶۵۵۹	۴۸۱۸	۵۲۱۲
قزوین	۳۰۹۲	۳۵۱۲	۳۸۷
قم	۱۷۹۳	۲۷۲۳	۹
کردستان	۱۵۴۹	۱۳۵۹	۸۰۴
کرمان	۳۱۱۱	۴۱۲۳	۱۳۶۹
کرمانشاه	۱۷۲۹	۲۶۳۳	۱۵۹۹

ادامه‌ی جدول شماره‌ی ۲۷۱- وزن بار جابه‌جا شده توسط وسایل نقلیه باری عمومی جاده‌ای<sup>۱</sup> واحد: (هزار تن)

سال و استان	خروجی	ورودی	جابجایی در داخل استان
کهگیلویه و بویر احمد	۱۳۹	۶۵۵	۵۸
گلستان	۱۷۹۳	۲۰۸۴	۳۸۹
گیلان	۳۸۰۰	۳۶۸۵	۸۶۹
لرستان	۲۸۳۳	۱۵۴۱	۹۷۷
مازندران	۳۷۳۷	۴۷۳۹	۲۵۷۳
مرکزی	۵۷۰۱	۳۷۱۰	۵۰۵
هرمزگان	۹۳۴۱	۵۵۲۴	۸۸۰
همدان	۳۲۵۸	۲۴۶۲	۸۷۶
یزد	۴۶۸۰	۳۲۸۴	۵۰۷

مأخذ: سازمان حمل و نقل و پایانه‌های استان زنجان، ۱۳۸۶.  
(۱) اطلاعات مندرج در این جدول مربوط به آن میزان باری می‌باشد که برای حمل آن بارنامه صادر شده است.

#### جدول شماره‌ی ۲۷۲- وضعیت اشتغال در بخش حمل و نقل استان

عنوان	راننده بخش بار	راننده بخش مسافری	کمک راننده	جمع اشتغال در بخش
اشتغال «نفر»	۳۰۴۴	۴۸۹	۱۷۰۰	۵۲۳۳

مأخذ: سازمان حمل و نقل و پایانه‌های استان زنجان، ۱۳۸۶.

#### مراکز عمده بار در سال ۱۳۸۳ در استان زنجان

شهرستان زنجان (شهرک صنعتی علی آباد- شهرک صنعتی بناب، شهرک صنعتی جاده بیجار، ترانسفو، انبار نفت، پارس سویچ، گمرک، سرب و روی، سیلو زنجان).

شهرستان ابهر (شهرک صنعتی نورین، شهرک صنعتی هیدج - صائین قلعه - سیلو قره بلاغ).

شهرستان خرمدره (شهرک صنعتی خرمدره - کارخانه مینو خرمدره).

شهرستان طارم (دستجرده - گیلوان).

شهرستان خداآینده (کارخانه سیمان خداآینده، گرماب).

شهرستان ایجرود (حلب).

شهرستان ماهنشان (شهرک صنعتی دندی).



• سرمایه‌گذاری در بخش حمل و نقل

جدول شماره‌ی ۲۷۳- میزان سرمایه‌گذاری در بخش حمل و نقل عمومی توسط شرکت‌ها

ردیف	میزان سرمایه‌گذاری جهت تأسیس شرکت	تعداد شرکت‌های کالا	تعداد شرکت‌های مسافری	جمع شرکت‌ها	جمع سرمایه‌گذاری
۱	۲/۰۰۰/۰۰۰/۰۰۰ ریال	۴۹	۳۱	۸۰	۱۶۰/۰۰۰/۰۰۰/۰۰۰ ریال

مأخذ: سازمان حمل و نقل و پایانه‌های استان زنجان، ۱۳۸۶.

جدول شماره‌ی ۲۷۴- میزان سرمایه‌گذاری انجام شده در ورود وسایل نقلیه به بخش حمل و نقل عمومی

ردیف	میزان سرمایه‌گذاری برای هر وسیله‌ی نقلیه باری با عمر متوسط ۲۱ سال دو میلیون ریال	میزان سرمایه‌گذاری برای هر وسیله‌ی نقلیه مسافری با عمر متوسط ۱۰ سال میلیون ریال	تعداد باری	تعداد مسافری اتوبوس، مینی بوس، سواری	جمع میلیون ریال	جمع میلیون ریال
۱	۵۰/۰۰۰	اتوبوس ۵۰۰ مینی بوس ۱۵۰ سواری ۱۰۰	۲۲۰۰	اتوبوس ۲۵۶ مینی بوس ۲۰۰ سواری ۳۲۰	۱۲۸/۰۰۰ ۳۰/۰۰۰ ۳۷/۰۰۰	۱۹۵/۰۰۰

مأخذ: سازمان حمل و نقل و پایانه‌های استان زنجان، ۱۳۸۶.

• نقش ارزش افزوده بخش حمل و نقل در GDP استان

جدول شماره‌ی ۲۷۵- ارزش افزوده حمل و نقل در GDP استان زنجان

عنوان فعالیت	۱۳۸۰	۱۳۸۱	۱۳۸۲	میانگین ۳ ساله
حمل و نقل جاده‌ای	۵/۳۸	۴/۹۷	۵/۱۱	۵/۱۵

مأخذ: سازمان حمل و نقل و پایانه‌های استان زنجان، ۱۳۸۶.

GDP استان در سال ۱۳۸۲، به میزان ۱۰۵۳۱/۵ میلیارد ریال می‌باشد.

GDP بخش خدمات در سال ۱۳۸۲، به میزان ۴۳/۴۳ درصد GDP استان یعنی ۴۵۷۳/۸۳ میلیارد ریال می‌باشد.

جدول شماره‌ی ۲۷۶- مقایسه‌ی میزان ارزش افزوده رشته‌های حمل و نقل کشور و استان در کل تولید ناخالص

داخلی و بخش خدمات در سال ۱۳۷۹<sup>۱</sup>

عنوان رشته اقتصادی	میزان ارزش افزوده در کشور	سهم در GDP کشور درصد	سهم در GDP بخش خدمات کشور (درصد)	سهم در GDP استان	تغییرات سهم استان به کشور	ملاحظات
حمل و نقل جاده‌ای	۳۰۷۸۴/۶	۴/۷۵	۹/۴۵	۳/۳۴	۱/۴۱	سهم استان کمتر از کشور
حمل و نقل لوله‌ای	۲۰۷	۰/۰۰۰۳۲	۰/۰۰۰۶۳	۰/۲۲	۰/۲۲	سهم استان بیش‌تر از کشور
حمل و نقل آبی	۱۸۵۲/۳	۰/۰۰۲۸	۰/۰۰۵۷	۰	۰/۰۰۲۸	سهم استان کمتر از کشور
حمل و نقل هوایی	۱۲۳۰/۹	۰/۰۰۲۰	۰/۰۰۴۱	۰	۰/۰۰۲۰	سهم استان کمتر از کشور
جمع	۳۴۱۷۴/۸	۵/۲۷	۱۰/۵۰	۳/۵۶	۱/۷۱	سهم استان کمتر از کشور

مأخذ: سازمان حمل و نقل و پایانه‌های استان زنجان، ۱۳۸۶.

۱- واحد: میلیارد ریال - درصد

GDP کشور در سال ۱۳۷۹ به میزان ۶۴۸۵۸۶/۶ میلیارد ریال می‌باشد.

GDP بخش خدمات کشور در سال ۱۳۷۹ به میزان ۵۰/۲۰ درصد یعنی ۳۲۵۶۱۴/۶ میلیارد ریال می‌باشد.

• آموزش

این فعالیت از بخش خدمات شامل آموزش ابتدایی، متوسط عمومی، متوسطه فنی و حرفه‌ای، آموزش عالی، حوزه‌های علمیه و مدارس علوم دینی و آموزش بزرگسالان و سایر تشکیل شده است.

جدول شماره‌ی ۲۷۷- سهم آموزش در ارزش افزوده استان زنجان در سال‌های ۸۲- ۱۳۸۰ واحد: (درصد)

ردیف	عنوان بخش اقتصادی	۱۳۸۰	۱۳۸۱	۱۳۸۲	میانگین ۳ ساله
۱	آموزش عالی خصوصی	۲/۱۹	۱/۸۱	۱/۸	۱/۹۳
۲	آموزش بزرگسالان دولتی	۱/۸۱	۱/۵۱	۱/۳	۱/۵۴
۳	آموزش ابتدایی دولتی	۱/۴۸	۱/۴۳	۱/۶	۱/۵۰
۴	آموزش متوسطه عمومی و فنی دولتی	۱/۴۸	۱/۴۷	۱/۱	۱/۳۵
۵	آموزش عالی دولتی	۱/۰۵	۰/۸۵	۱/۳	۱/۰۷
	جمع	۸/۰۱	۷/۰۷	۷/۱	۷/۳۹

مأخذ: سازمان آموزش و پرورش استان زنجان، ۱۳۸۶.

جدول شماره‌ی ۲۷۸- مقایسه میزان ارزش افزوده آموزش در تولید ناخالص داخلی و بخش خدمات استان در سال

۱۳۸۲ واحد: میلیارد ریال - درصد

عنوان فعالیت	میزان ارزش افزوده در استان	سهم در GDP استان	سهم در GDP بخش خدمات
آموزش	۵۴۹	۵/۲۱	۱۱/۵۰

مأخذ: سازمان آموزش و پرورش استان زنجان، ۱۳۸۶.

جدول شماره‌ی ۲۷۹- مقایسه‌ی میزان ارزش افزوده رشته فعالیت‌های آموزش کشور و استان با تولید ناخالص داخلی و

بخش خدمات در سال ۱۳۷۹

ردیف	عنوان رشته اقتصادی	میزان ارزش افزوده در کشور	سهم در GDP کشور درصد	سهم در GDP بخش خدمات کشور درصد	سهم در GDP استان	تغییرات سهم استان نسبت به کشور
۱	آموزش ابتدایی دولتی	۷۲۷۷/۷	۱/۱۲	۲/۲۳	۱/۷۸	۰/۶۶
۲	آموزش ابتدایی خصوصی	۲۳۰/۶	۰/۰۳	۰/۰۷	۰/۰۳	۰
۳	متوسطه عمومی و فنی حرفه‌ای دولتی	۸۰۶۲/۶	۱/۲۴	۲/۴۷	۱/۹۸	۰/۷۴
۴	متوسطه عمومی و فنی حرفه‌ای خصوصی	۶۵۹/۲	۰/۱	۰/۲	۰/۰۵	(۰/۰۵)
۵	آموزش عالی دولتی	۳۵۰۲/۸	۰/۵۴	۰/۴	۰/۷	۰/۱۶
۶	آموزش عالی خصوصی	۱۳۱۳/۶	۰/۲	۰/۴	۰/۴۴	۰/۲۴
۷	آموزش بزرگسالان دولتی	۸۸۵/۷	۰/۱۳	۰/۲۷	۰/۲۶	۰/۱۳
۸	آموزش بزرگسالان خصوصی	۵۰۲/۴	۰/۰۷	۰/۱۵	۰/۰۲	(۰/۰۵)
	جمع	۲۲۴۳۴/۶	۳/۴۳	۶/۸۶	۵/۲۶	۱/۸۳

مأخذ: سازمان آموزش و پرورش استان زنجان، ۱۳۸۶.

جدول شماره‌ی ۲۸۰- ارزش افزوده فعالیت بانکی استان در سال‌های ۸۲ و ۱۳۷۹

واحد: میلیارد ریال

سال	ستانده	مصرف واسطه	ارزش افزوده
۱۳۷۹	۵۳/۵	۱۰/۲	۴۳/۲
۱۳۸۲	۱۶۲/۷	۳۱/۵	۱۳۱/۲
درصد رشد ۷۹-۸۲	۲۰۴	۲۰۸	۲۰۳

مأخذ: اداره کل بازرگانی استان زنجان، ۱۳۸۶.

جدول شماره‌ی ۲۸۱- مقایسه‌ی ارزش افزوده فعالیت بانکی استان با کشور در سال ۱۳۷۹

واحد: میلیارد ریال

عنوان	میزان ارزش افزوده	سهم در GDP درصد	سهم در GDP بخش خدمات درصد
کشور	۸۱۶۶/۶	۱/۲۶	۲/۵
استان زنجان	۴۳/۲	۰/۵۳	۱/۶۳

مأخذ: اداره کل بازرگانی استان زنجان، ۱۳۸۶.

تصویر بازار پولی استان در سال‌های ۸۳-۱۳۷۹

بازار پولی استان شامل شبکه رسمی بانک‌های دولتی و خصوصی و بازار غیر متشکله می‌باشد. بازار رسمی پولی استان شامل ۶ بانک، تجاری دولتی ملی، ملت، صادرات، رفاه، تجارت و سپه و سه بانک تخصصی مسکن، کشاورزی و صنعت و معدن و همچنین یک بانک خصوصی (پارسیان)، چهار مؤسسه مالی اعتباری (قوامین، انصار، مهر و بنیاد)، می‌باشد که در این گزارش به آنها پرداخته می‌شود.

• وضعیت سپرده‌ها در شبکه‌ی بانکی استان

- وضعیت سپرده‌ها در شبکه‌ی بانکی دولتی استان

جدول شماره‌ی ۲۸۲- جمع سپرده‌های بخش خصوصی و رشد آن نزد شبکه‌ی بانکی دولتی استان در

سال‌های ۸۳ - ۱۳۷۹ میلیارد ریال

سال	جمع سپرده‌ها	درصد رشد سالانه
۱۳۷۹	۱۲۷۷	۱۰۰
۱۳۸۰	۱۶۵۸	۱۲۹
۱۳۸۱	۲۴۴۷	۱۹۲
۱۳۸۲	۳۱۰۹	۲۴۴
۱۳۸۳	۴۳۱۱	۳۳۷

مأخذ: اداره کل بازرگانی استان زنجان، ۱۳۸۶.

جدول شماره‌ی ۲۸۳- سرانه سپرده‌ها در سال‌های ۸۳ - ۱۳۷۹

سال	سرانه سپرده‌ها - ریال
۱۳۷۹	۱/۳۲۴۰۰۰
۱۳۸۰	۱/۶۷۱۰۰۰
۱۳۸۱	۲۴۱۰/۰۰۰
۱۳۸۲	۲۹۹۲۰۰۰
۱۳۸۳	۴/۰۵۵/۰۰۰

مأخذ: اداره کل بازرگانی استان زنجان، ۱۳۸۶.

جدول شماره‌ی ۲۸۴- ترکیب نسبی سپرده‌های بخش خصوصی در سال‌های ۸۳ - ۱۳۷۹

(واحد: میلیارد ریالی)

شرح	۱۳۷۹	۱۳۸۰	۱۳۸۱	۱۳۸۲	۱۳۸۳
سپرده‌های دیداری	۶۱/۵	۵۸	۶۲	۶۱	۵۷
سپرده‌های مدت دار	۳۸/۵	۴۲	۳۸	۳۹	۴۳
جمع	۱۰۰	۱۰۰	۱۰۰	۱۰۰	۱۰۰

مأخذ: اداره کل بازرگانی استان زنجان، ۱۳۸۶.

جدول شماره‌ی ۲۸۵- ترکیب تفصیلی سپرده‌های بخش خصوصی در سال‌های ۸۳ - ۱۳۷۹

(واحد: میلیارد ریال)

شرح	۱۳۷۹	۱۳۸۰	۱۳۸۱	۱۳۸۲	۱۳۸۳
قرض الحسنه جاری	۴۳۰	۴۸۳	۶۶۹	۸۶۲	۱۰۵۸
قرض الحسنه پس‌انداز	۱۹۵	۲۹۸	۴۷۵	۵۵۷	۸۳۸
سپرده کوتاه مدت	۲۱۵	۳۰۸	۴۴۵	۵۴۸	۷۸۰
سپرده بلند مدت	۱۹۶	۲۶۸	۳۵۴	۵۰۴	۷۷۲
سایر سپرده‌ها	۲۴۱	۳۰۱	۵۰۴	۶۳۸	۸۶۲
جمع	۱۲۷۷	۱۶۵۸	۲۴۴۷	۳۱۰۹	۴۳۱۰

مأخذ: اداره کل بازرگانی استان زنجان، ۱۳۸۶.

جدول شماره‌ی ۲۸۶- سرانه سپرده‌ها به نسبت واحدهای بانکی استان در سال‌های ۸۳ - ۱۳۷۹

سال	تعداد شعبه‌های بانکی	سرانه سپرده - میلیون ریال
۱۳۷۹	۲۰۹	۶۱۱۰
۱۳۸۰	۲۰۹	۷۹۳۳
۱۳۸۱	۲۱۲	۱۱۵۴۲
۱۳۸۲	۲۱۷	۱۴۳۲۷
۱۳۸۳	۲۱۴	۲۰۱۴۵

مأخذ: اداره کل بازرگانی استان زنجان، ۱۳۸۶.

جدول شماره‌ی ۲۸۷- سرانه سپرده‌ها به نسبت کارکنان بانکی استان در سال‌های ۸۳ - ۱۳۷۹

سال	تعداد کارکنان	سرانه سپرده - میلیون ریال
۱۳۷۹	۱۷۹۲	۷۱۳
۱۳۸۰	۱۸۹۸	۸۷۴
۱۳۸۱	۱۹۳۰	۱۲۶۷
۱۳۸۲	۲۰۱۵	۱۵۴۳
۱۳۸۳	۲۰۴۲	۲۱۱۲

مأخذ: اداره کل بازرگانی استان زنجان، ۱۳۸۶.

جدول شماره‌ی ۲۸۸- سرانه سپرده‌های مدت‌دار در سال‌های ۸۳- ۱۳۷۹

(واحد: هزار ریال)

۱۳۸۳	۱۳۸۲	۱۳۸۱	۱۳۸۰	۱۳۷۹	شرح
۱۷۳۵	۱۱۶۱	۹۱۹	۶۹۶	۵۰۸	سرانه سپرده‌های مدت‌دار

مأخذ: اداره کل بازرگانی استان زنجان، ۱۳۸۶.

جدول شماره‌ی ۲۸۹- مقایسه‌ی سپرده‌های بانکی استان با سپرده‌های سیستم بانکی کشور در سال‌های ۸۳- ۱۳۷۹

(واحد: هزار ریال)

۱۳۸۳	۱۳۸۲	۱۳۸۱	۱۳۸۰	۱۳۷۹	شرح
۴۳۱۰	۳۱۰۹	۲۴۴۷	۱۶۵۷	۱۲۷۷	استان
--	۴۶۴۱۹۳	۳۷۶۶۱۳	۲۸۹۸۶۰	۲۲۳۴۱۸	کشور

مأخذ: اداره کل بازرگانی استان زنجان، ۱۳۸۶.

جدول شماره‌ی ۲۹۰- سهم سپرده‌های بانکی استان به نسبت سپرده‌های سیستم بانکی کشور

۱۳۸۳	۱۳۸۲	۱۳۸۱	۱۳۸۰	۱۳۷۹	شرح
--	۰/۶۷	۰/۶۴	۰/۵۷	۰/۵۷	سهم استان در کشور (درصد)

مأخذ: اداره کل بازرگانی استان زنجان، ۱۳۸۶.

## شبکه‌ی بانکی غیر دولتی

براساس گزارش‌های تهیه شده توسط بعضی از مراجع ذی‌صلاح حدود ۲۴ صندوق قرض‌الحسنه در شهرستان‌های زنجان و ابهر و خرمدره، مشغول فعالیت می‌باشند که برخی از آنها به مؤسسات مالی و اعتباری تبدیل شده یا در حال تبدیل شدن هستند. آمار صندوق‌های قرض‌الحسنه به تفکیک شهرستان به شرح زیر می‌باشد:

### جدول شماره‌ی ۲۹۱- آمار صندوق‌های قرض‌الحسنه شهرستان زنجان

ردیف	نام صندوق	ملاحظات
۱	صندوق قرض‌الحسنه ولی عصر	-
۲	صندوق قرض‌الحسنه قائم آل محمد	-
۳	صندوق قرض‌الحسنه سیدالشهداء	-
۴	صندوق قرض‌الحسنه نیمه شعبان	کارکنان شهرداری
۵	صندوق قرض‌الحسنه جواد الائمه	کارکنان و طلاب حوزه‌ی علمیه
۶	صندوق قرض‌الحسنه فرهنگیان	کارکنان فرهنگی
۷	صندوق قرض‌الحسنه بسیجیان	-
۸	صندوق قرض‌الحسنه قوامین	-
۹	صندوق قرض‌الحسنه پرستاری امام جواد	پرستاران و کارکنان دانشگاه علوم پزشکی
۱۰	صندوق قرض‌الحسنه قائمیه	-
۱۱	صندوق قرض‌الحسنه قدر	-
۱۲	صندوق قرض‌الحسنه امیرالمومنین	کارکنان دانشگاه علوم پزشکی
۱۳	صندوق قرض‌الحسنه حسابرسان	کارکنان دیوان محاسبات استان

مأخذ: اداره کل بازرگانی استان زنجان، ۱۳۸۶.



جدول شماره‌ی ۲۹۲- آمار صندوق‌های فعال در شهرستان ابهر و خرمدره

ردیف	نام صندوق	ملاحظات
۱	صندوق قرض‌الحسنه ابوذر غفاری	ابهر (شباط)
۲	صندوق قرض‌الحسنه سید الشهداء	ابهر (شریف آباد)
۳	صندوق قرض‌الحسنه شهید بهشتی خرمدره	ابهر و خرمدره
۴	صندوق قرض‌الحسنه ولیعصر (عج)	ابهر (شباط)
۵	صندوق قرض‌الحسنه تعاون خاتم الانبیاء	ابهر (هیدج)
۶	صندوق قرض‌الحسنه علی بن موسی الرضا	ابهر
۷	صندوق قرض‌الحسنه شهداء قروه	ابهر
۸	صندوق قرض‌الحسنه ولی عصر خدمات روستایی	ابهر
۹	صندوق قرض‌الحسنه المهدی	ابهر
۱۰	صندوق قرض‌الحسنه الزهراء قلعه حسینه	ابهر و خرمدره
۱۱	صندوق قرض‌الحسنه اما محمد باقر (ع)	ابهر و خرمدره

مأخذ: اداره کل بازرگانی استان زنجان، ۱۳۸۶.

سپرده‌های مردمی نزد صندوق قرض‌الحسنه در سال ۱۳۸۱، حدود ۶۹۰ میلیارد ریال برآورد می‌گردد، در صورتی که نرخ رشد آن را مطابق با نرخ رشد سپرده‌های بخش بانکی دولتی در نظر بگیریم، میزان سپرده‌های مردمی نزد صندوق‌های قرض‌الحسنه در سال ۱۳۸۳، حدود ۱۲۱۵ میلیارد ریال برآورد می‌گردد که بیش‌ترین آن نزدیکی از صندوق‌های متمرکز شده است. تعداد سپرده‌گذاران نزد صندوق‌های قرض‌الحسنه حدود ۲۰۰,۰۰۰ نفر، برآورد می‌گردد.

## وضعیت تسهیلات اعطایی در شبکه‌ی بانک دولتی استان

جدول شماره‌ی ۲۹۳- تسهیلات اعطایی توسط شبکه بانکی دولتی استان در سال‌های ۸۳-۱۳۷۹

(واحد: میلیارد ریال)

۱۳۸۳	۱۳۸۲	۱۳۸۱	۱۳۸۰	۱۳۷۹	شرح
۵۰۸۳	۴۰۱۳	۲۹۳۱	۲۰۰۴	۱۵۸۷	تسهیلات پرداختی

مأخذ: اداره کل بازرگانی استان زنجان، ۱۳۸۶.

جدول شماره‌ی ۲۹۴- ترکیب تسهیلات اعطایی توسط شبکه‌ی بانکی دولتی استان در سال‌های ۸۳-۱۳۷۹

(واحد: میلیارد ریال)

۱۳۸۳	۱۳۸۲	۱۳۸۱	۱۳۸۰	۱۳۷۹	شرح
۱۱۲۳	۸۷۰	۶۹۰	۴۹۶	۴۰۱	کشاورزی
۱۲۵۶	۹۸۳	۶۸۱	۴۴۱	۳۲۱	صنعت و معدن
۱۳۷۵	۱۲۴۳	۱۰۳۱	۷۷۵	۶۷۷	مسکن و ساختمان
۱۳۲۹	۹۱۷	۵۲۸	۲۹۱	۱۸۶	بازرگانی
۵۰۸۳	۴۰۱۳	۲۹۳۱	۲۰۰۴	۱۵۸۷	جمع

مأخذ: اداره کل بازرگانی استان زنجان، ۱۳۸۶.

جدول شماره‌ی ۲۹۵- ترکیب نسبی تسهیلات اعطایی توسط شبکه‌ی بانکی دولتی استان به تفکیک بخش‌های اقتصادی در سال‌های ۸۳-۱۳۷۹

(واحد: درصد)

۱۳۸۳	۱۳۸۲	۱۳۸۱	۱۳۸۰	۱۳۷۹	شرح
۲۲	۲۲	۲۳	۲۵	۲۵	کشاورزی
۲۵	۲۲	۲۳	۲۲	۲۰	صنعت و معدن
۲۷	۳۲	۳۵	۳۸	۴۳	مسکن و ساختمان
۲۶	۲۴	۱۹	۱۵	۱۲	خدمات بازرگانی
۱۰۰	۱۰۰	۱۰۰	۱۰۰	۱۰۰	جمع

مأخذ: اداره کل بازرگانی استان زنجان، ۱۳۸۶.

جدول شماره‌ی ۲۹۶- مقایسه‌ی منابع و مصارف در شبکه‌ی بانکی دولتی استان در سال‌های ۸۳-۱۳۷۹

(واحد: میلیارد ریال)

شرح	۱۳۷۹	۱۳۸۰	۱۳۸۱	۱۳۸۲	۱۳۸۳
منابع	۱۲۷۷	۱۶۵۸	۲۴۴۷	۳۱۰۹	۴۳۱۱
مصارف	۱۵۸۷	۲۰۰۴	۲۹۳۱	۴۰۱۳	۵۰۸۳
ملازاد مصرف	-۳۰۹	-۳۴۶	-۴۸۴	-۹۰۴	-۷۷۲

مأخذ: اداره کل بازرگانی استان زنجان، ۱۳۸۶.

جدول شماره‌ی ۲۹۷- مقایسه‌ی نسبی منابع و مصارف در شبکه‌ی بانکی دولتی استان در سال‌های ۸۳-۱۳۷۹

(واحد: درصد)

شرح	۱۳۷۹	۱۳۸۰	۱۳۸۱	۱۳۸۲	۱۳۸۳
منابع	%۱۰۰	%۱۰۰	%۱۰۰	%۱۰۰	%۱۰۰
مصارف	%۱۲۴	%۱۲۱	%۱۲۰	%۱۳۰	%۱۱۸
مازاد مصرف	-%۲۴	-%۲۱	-%۲۰	-%۳۰	-%۱۸

مأخذ: اداره کل بازرگانی استان زنجان، ۱۳۸۶.

پست و مخابرات

جدول شماره‌ی ۲۹۸- ارزش افزوده فعالیت پست و مخابرات استان در سال‌های ۸۲-۱۳۷۹

(واحد: میلیارد ریال)

سال	ستانده	مصارف واسطه	ارزش افزوده
۱۳۷۹	۵۰/۷	۱۱/۳	۳۹/۴
۱۳۸۲	۸۱/۶	۱۹/۸	۶۱/۸
درصد رشد	۶۱	۷۵/۲۲	۵۶/۸۵

مأخذ: اداره کل پست استان زنجان، ۱۳۸۶.

جدول شماره‌ی ۲۹۹- مقایسه‌ی ارزش افزوده فعالیت پست و مخابرات استان کشور در سال ۱۳۷۹

(واحد: میلیارد ریال)

عنوان	میزان ارزش افزوده	سهم در GDP درصد	سهم در GDP بخش خدمات درصد
کشور	۵۹۳۸/۹	۰/۹	۱/۸
استان زنجان	۳۹/۴	۰/۶۸	۱/۵

مأخذ: اداره کل پست استان زنجان، ۱۳۸۶.

جدول شماره‌ی ۳۰۰- آمار دفاتر پستی استان زنجان

نام شهرستان	زنجان	ابهر	خدابنده	خرمدره	طارم	ماهانشان	ایجرود	جمع
تعداد دفاتر شهری	۴	۴	۴	۱	۲	۲	۱	۱۸
تعداد دفاتر روستائی	۱۸	۱۱	۱۶	۱	۵	۸	۶	۶۵
								۸۳

مأخذ: اداره کل پست استان زنجان، ۱۳۸۶.

هتل و رستوران و خوابگاه

جدول شماره‌ی ۳۰۱- ارزش افزوده فعالیت هتل و رستوران و خوابگاه استان در سال‌های ۸۲ و ۱۳۷۹

(واحد: میلیارد ریال)

سال	ستانده	مصارف واسطه	ارزش افزوده
۱۳۷۹	۱۰۱/۱	۴۰/۴	۶۰/۷
۱۳۸۲	۲۰۵/۳	۱۰۱	۱۰۴/۵
درصد رشد	۱۰۲	۲۰۵	۷۲/۱۵

مأخذ: حساب‌های تولید منطقه‌ای، ۸۲-۱۳۷۹.

جدول شماره‌ی ۳۰۲- مقایسه‌ی ارزش افزوده فعالیت هتل و رستوران و خوابگاه کشور و استان در سال ۱۳۷۹

(واحد: میلیارد ریال)

عنوان	میزان ارزش افزوده	سهم در GDP درصد	سهم در GDP بخش خدمات درصد
کشور	۶۰۶۳/۲	۰/۹۳	۱/۸۶
استان زنجان	۶۰/۷	۱/۳	۲/۳

مأخذ: حساب‌های تولید منطقه‌ای، ۸۲-۱۳۷۹.

جدول شماره ۳-۳- فهرست اطلاعات واحدهای اقامتی و پذیرائی استان‌ها در سال ۱۳۸۳

بین راهی		جمع اقامتی		هتل آپارتمان		مهمانپذیر		هتل		استان
درصد	تعداد	درصد	تعداد	درصد	تعداد	درصد	تعداد	درصد	تعداد	
۲/۷۷	۵۷	۳/۹۰	۸۹	۰/۰۰	۰	۴/۳۶	۶۵	۴/۱۰	۲۴	آذربایجان شرقی
۲/۱۸	۴۵	۴/۶۸	۱۰۷	۰/۰۰	۰	۵/۶۳	۸۴	۳/۹۳	۲۳	آذربایجان غربی
۲/۸۶	۵۹	۶/۷۹	۱۵۵	۱۰/۶۳	۲۲	۷/۷۷	۱۱۶	۲/۹۱	۱۷	اردبیل
۲/۲۳	۴۶	۳/۸۵	۸۸	۳/۳۸	۷	۲/۸۸	۴۳	۶/۵۰	۳۸	اصفهان
۰/۴۴	۹	۰/۵۳	۱۲	۰/۰۰	۰	۰/۲۷	۴	۱/۳۷	۸	ایلام
۱/۲۱	۲۵	۰/۷۴	۱۷	۰/۰۰	۰	۰/۸۷	۱۳	۰/۶۸	۴	بوشهر
۰/۰۰	۰	۸/۴۱	۱۹۲	۶/۲۸	۱۳	۷/۲۴	۱۰۸	۱۲/۱۴	۷۱	شهر تهران
۷/۲۸	۱۵۰	۰/۵۷	۱۳	۰/۰۰	۰	۰/۳۴	۵	۱/۳۷	۸	استان تهران
۱/۰۷	۰۲۲	۰/۳۹	۹	۰/۰۰	۰	۰/۲۰	۳	۱/۰۳	۶	چهارمحال و بختیاری
۵/۹۷	۱۲۳	۳۱/۴۴	۷۱۸	۶۷/۶۳	۱۴۰	۳۲/۷۱	۴۸۸	۱۵/۳۸	۹۰	خراسان
۱/۶۵	۳۴	۲/۰۱	۴۶	۰/۰۰	۰	۱/۴۷	۲۲	۴/۱۰	۲۴	خوزستان
۳/۶۴	۷۵	۰/۹۶	۲۲	۰/۰۰	۰	۱/۰۷	۱۶	۱/۰۳	۶	زنجان
۳/۶۴	۷۵	۰/۶۶	۱۵	۰/۰۰	۰	۰/۴۷	۷	۱/۳۷	۸	سمنان
۰/۹۲	۱۹	۱/۸۸	۴۳	۰/۰۰	۰	۱/۶۸	۲۵	۳/۰۸	۱۸	سیستان و بلوچستان
۳/۷۴	۷۷	۹/۰۶	۲۰۷	۱/۹۳	۴	۱۱/۳۹	۱۷۰	۵/۶۴	۳۳	فارس
۵/۷۳	۱۱۸	۰/۷۰	۱۶	۰/۰۰	۰	۰/۹۴	۱۴	۰/۳۴	۲	قزوین
۴/۶۱	۹۵	۲/۵۰	۵۷	۲/۹۰	۶	۲/۸۸	۴۳	۱/۳۷	۸	قم
۳/۷۵	۶۷	۱/۶۶	۳۸	۰/۰۰	۰	۱/۸۱	۲۷	۱/۸۸	۱۱	کردستان
۳/۷۴	۷۷	۲/۴۱	۵۵	۰/۰۰	۰	۲/۳۵	۳۵	۳/۴۲	۲۰	کرمان
۲/۰۹	۴۳	۱/۷۱	۳۹	۰/۰۰	۰	۱/۹۴	۲۹	۱/۷۱	۱۰	کرمانشاه
۲/۰۴	۴۲	۰/۵۳	۱۲	۰/۰۰	۰	۰/۶۰	۹	۰/۵۱	۳	کهگیلویه و بویر احمد
---	۱۲۵۸	---	۱۹۵۰	---	۱۹۲	---	۱۳۲۶	---	۴۳۲	جمع

ادامه‌ی جدول شماره‌ی ۳۰۳- فهرست اطلاعات واحدهای اقامتی و پذیرایی استان‌ها در سال ۱۳۸۳

استان	هتل		مهمانپذیر		هتل آپارتمان		جمع اقامتی		بین راهی	
	تعداد	درصد	تعداد	درصد	تعداد	درصد	تعداد	درصد	تعداد	درصد
گلستان	۱۰	۱/۷۱	۱۷	۱/۱۴	۰	۰/۰۰	۲۷	۱/۱۸	۵۵	۲/۶۷
گیلان	۳۴	۵/۸۱	۴۴	۲/۹۵	۰	۰/۰۰	۷۸	۳/۴۲	۱۱۴	۵/۵۳
لرستان	۸	۱/۳۷	۲۰	۱/۳۴	۰	۰/۰۰	۲۸	۱/۲۳	۱۰۷	۵/۵۹
مازندران	۴۹	۸/۳۸	۲۹	۱/۹۴	۱۱	۵/۳۱	۸۹	۳/۹۰	۳۲۳	۱۵/۶۷
مرکزی	۸	۱/۳۷	۸	۰/۵۴	۰	۰/۰۰	۱۶	۰/۷۰	۴۹	۲/۳۸
هرمزگان	۱۷	۲/۹۱	۱۸	۱/۲۱	۲	۰/۹۷	۳۷	۱/۶۲	۷۴	۳/۵۹
همدان	۱۰	۱/۷۱	۲۱	۱/۴۱	۲	۰/۹۷	۳۳	۱/۴۴	۳۵	۱/۷۰
یزد	۱۷	۲/۹۱	۹	۰/۶۰	۰	۰/۰۰	۲۶	۱/۱۴	۴۶	۲/۲۳
جمع	۵۸۵	۱۰۰	۱۴۹۲	۱۰۰	۲۰۷	۱۰۰	۲۲۸۴	۱۰۰	۲۰۶۱	۱۰۰

مأخذ: اداره کل بازرگانی استان زنجان، ۱۳۸۶.

رئیس‌استاداری زنجان

### ۱-۳-۲-۱-۲- توصیف مزیت نسبی فعالیت های خدماتی در استان

در این قسمت به منظور نیل به بررسی مزیت نسبی در بخش خدمات ابتدا با مرور کلی تحولات ساختار در رشته‌های فعالیت عمده‌ی اقتصادی در قالب جداول و نمودار، سپس با محاسبه ضریب مکانی برحسب کدهای دو رقمی و سه رقمی پرداخته می‌شود تا زمینه برای ورود به توصیف مزیت نسبی استان در بخش خدمات هموار گردد. لذا در بخش اول این بند از توصیف اضافی پرهیز شده و به جمع بندی نتایج اکتفا می‌شود.

### جدول شماره ۴-۳۰-۴- توصیف ۴ رشته‌ی فعالیت عمده اقتصادی استان زنجان

(واحد: میلیارد ریال)

سال	کشاورزی و ماهی گیری	صنعت و معدن	ساختمان، آب، برق و گاز	خدمات	جمع	درصد کشاورزی و ماهی گیری از کل	درصد صنعت و معدن از کل	درصد ساختمان، آب، برق و گاز کل	درصد خدمات از کل
سال ۱۳۷۹	۱۴۳۹,۲	۱۳۸۴,۱	۳۷۴,۷	۲۶۱۰,۹	۵۸۰۸,۹	۲۴,۷۸	۲۳,۸۳	۶,۴۵	۴۴,۹۵
سال ۱۳۸۰	۱۳۷۴,۴	۱۴۲۲,۲	۴۲۸,۵	۲۹۶۲,۲	۶۱۸۷,۳	۲۲,۲۱	۲۲,۹۹	۶,۹۲۵	۴۷,۸۸
سال ۱۳۸۱	۱۹۴۱,۷	۱۶۳۷,۹	۵۵۰,۷	۳۹۷۹,۵	۸۱۰۹,۸	۲۳,۹۴	۲۰,۲	۶,۷۹۱	۴۹,۰۷
سال ۱۳۸۲	۲۵۶۴,۹	۲۲۶۵,۱	۸۶۰	۴۵۷۳,۸	۱۰۲۶۴	۲۴,۹۹	۲۲,۰۷	۸,۳۷۹	۴۴,۵۶
سال ۱۳۸۳	۲۸۹۷,۷	۲۴۴۲,۱	۱۳۲۵,۷	۶۰۹۸,۴	۱۳۷۶۴	۲۲,۷	۱۹,۱۳	۱۰,۳۹	۴۷,۷۸
جمع	۱۰۲۱۷,۹	۹۱۵۱,۴	۳۵۳۹,۶	۲۰۲۲۵	۴۳۱۳۴	۲۳,۶۹	۲۱,۲۲	۸,۲۰۶	۴۶,۸۹
ماکزیمم	۲۸۹۷,۷	۲۴۴۲,۱	۱۳۲۵,۷	۶۰۹۸,۴	درصد سال ۷۹ در طی ۵ سال	۱۴,۰۹	۱۵,۱۲	۱۰,۵۹	۱۲,۹۱
مینیمم	۱۳۷۴,۴	۱۳۸۴,۱	۳۷۴,۷	۲۶۱۰,۹	درصد سال ۸۰ در طی ۵ سال	۱۳,۴۵	۱۵,۵۴	۱۲,۱۱	۱۴,۶۵
میانگین	۲۰۴۳,۵۸	۱۸۳۰,۳۸	۷۰۷,۹۲	۴۰۴۵	درصد سال ۸۱ در طی ۵ سال	۱۹	۱۷,۹	۱۵,۵۶	۱۹,۶۸
					درصد سال ۸۲ در طی ۵ سال	۲۵,۱	۲۴,۷۵	۲۴,۳	۲۲,۶۱
					درصد سال ۸۳ در طی ۵ سال	۲۸,۳۶	۲۶,۶۹	۳۷,۴۵	۳۰,۱۵

مأخذ: حساب‌های تولید منطقه‌ای، ۸۳-۱۳۷۹.

نمودار شماره ۱۶۳- روند ارزش افزوده در سال‌های ۸۳-۱۳۷۹ به تفکیک ۴ رشته‌ی فعالیت عمده اقتصادی استان

### زنجان

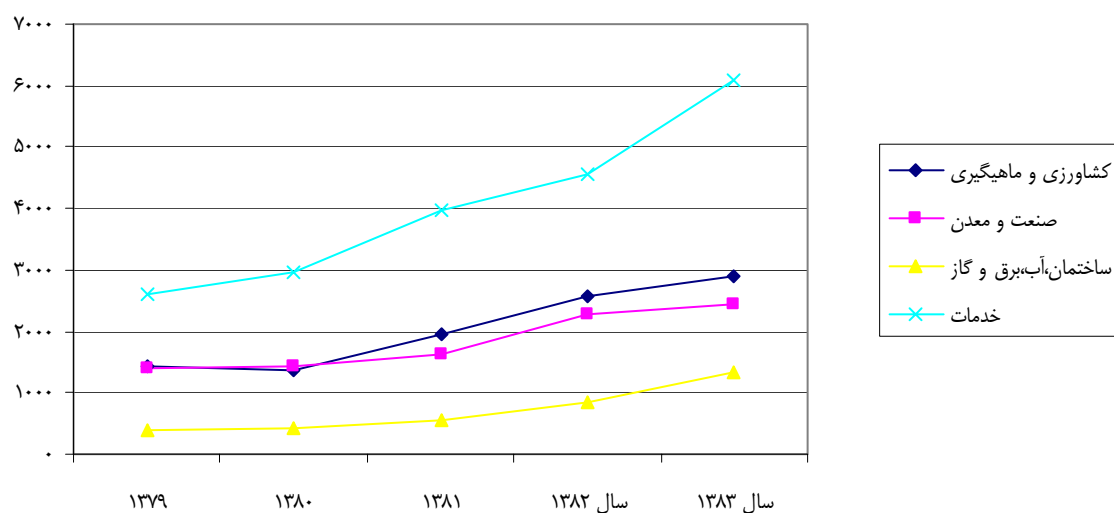

مأخذ: حساب‌های تولید منطقه‌ای، ۸۳-۱۳۷۹.

مرکز استانی زنجان



جدول شماره ۳۰۵- توصیف ۱۵ رشته‌ی فعالیت اقتصادی استان زنجان از لحاظ تأمین ارزش افزوده در سال‌های ۸۳-۱۳۷۹

(واحد: میلیارد ریال)

سال	کشاورزی، شکار و جنگل‌داری	ماهی‌گیری	معادن	صنعت	تأمین آب، برق و گاز طبیعی	ساخت‌وساز	عمده‌فروشی، خرده‌فروشی، تعمیر وسایل نقلیه و کالاهای	هتل و رستوران	حمل و نقل، انبارداری و ارتباطات	واسطه‌گری‌های مالی	مستغلات، کرایه و خدمات کسب و کار	اداره‌ی امور عمومی، دفاعی و تأمین اجتماعی	آموزش	بهداشت و مددکاری اجتماعی	سایر خدمات عمومی، اجتماعی، شخصی و خانگی	جمع
سال ۱۳۷۹	۱۴۲۶،۵	۲،۷	۹۶،۴	۱۲۸۷،۷	۱۱۳،۸	۲۶۰،۹	۷۳۰،۳	۵۹،۸	۳۵۸،۳	۵۶،۱	۴۸۳،۱	۳۷۸،۶	۳۱۰	۱۵۷،۸	۷۶،۹	۵۸۰۸،۹
سال ۱۳۸۰	۱۳۷۱،۶	۲،۸	۷۰،۴	۱۳۵۱،۸	۹۳،۲	۳۳۵،۳	۷۴۸،۳	۶۸،۵	۴۱۵،۸	۷۲،۴	۴۶۸،۴	۴۶۵،۹	۳۹۳،۱	۲۲۴،۷	۱۰۵،۳	۶۱۸۷،۵
سال ۱۳۸۱	۱۹۳۷	۴،۷	۱۰،۱	۱۵۳۷،۲	۱۱۵	۴۳۵،۷	۹۳۱	۷۷،۵	۵۸۳	۱۴۹،۸	۷۳۴،۸	۵۹۳	۴۹۳،۳	۲۹۴،۷	۱۲۲،۳	۱۱۹۹۶،۴
سال ۱۳۸۲	۲۵۶۰،۵	۴،۵	۱۱۹	۲۱۴۵،۷	۲۲۰،۱	۶۳۹۹	۱۰۲۰،۴	۱۰۴،۴	۶۸۵،۸	۱۵۸،۲	۸۲۳،۲	۶۷۷	۵۴۹	۴۵۱،۹	۱۰۳،۹	۱۰۲۶۳،۹
سال ۱۳۸۳	۲۸۹۰،۳	۷،۴	۱۴۲	۲۳۰۰،۳	۲۶۴،۱	۱۰۶۲	۱۳۴۱،۶	۱۱۵،۵	۹۲۷،۸	۲۲۷،۲	۱۲۴۷،۵	۷۴۵،۳	۷۷۱،۲	۵۲۰،۷	۲۰۱،۶	۱۲۷۶۳،۹
جمع	۱۰۱۹۵،۹	۲۲،۱	۵۲۹	۸۶۲۲،۷	۸۰۶،۲	۲۷۳۳	۴۷۷۱،۶	۴۲۵،۷	۲۹۷۰،۷	۶۶۳،۷	۳۷۵۷	۲۸۵۹،۸	۲۵۱۷	۱۶۴۹،۸	۶۱۰	۴۷۰۲۰،۶
ماکزیم	۱۰۱۹۵،۹	۷،۴	۱۴۲	۲۳۰۰،۳	۲۶۴،۱	۱۰۶۲	۱۳۴۱،۶	۱۱۵،۵	۹۲۷،۸	۶۶۳،۷	۱۲۴۷،۵	۷۴۵،۳	۷۷۱،۲	۵۲۰،۷	۲۰۱،۶	
مینیم	۱۳۷۱،۶	۲،۷	۷۰،۴	۱۲۸۷،۷	۹۳،۲	۳۳۵،۳	۷۴۸،۳	۶۸،۵	۴۱۵،۸	۷۲،۴	۴۶۸،۴	۴۶۵،۹	۳۹۳،۱	۲۲۴،۷	۱۰۵،۳	
میانگین	۲۰۳۹،۱۸	۴،۴۲	۱۰۶	۱۷۲۴،۵	۱۶۱،۲۴	۵۴۶،۷	۹۵۴،۳۲	۸۵،۱۴	۵۹۴،۱۴	۱۳۲،۷۴	۷۵۱،۴	۵۷۱،۹۶	۵۰۳،۳	۳۲۹،۹۶	۱۲۲	

مأخذ: حساب‌های تولید منطقه‌ای، ۸۳-۱۳۷۹.

نمودار شماره‌ی ۱۶۴- روند تغییرات ارزش افزوده در سال‌های ۸۳-۱۳۷۹ به تفکیک ۱۵ رشته‌ی فعالیت اقتصادی

استان زنجان

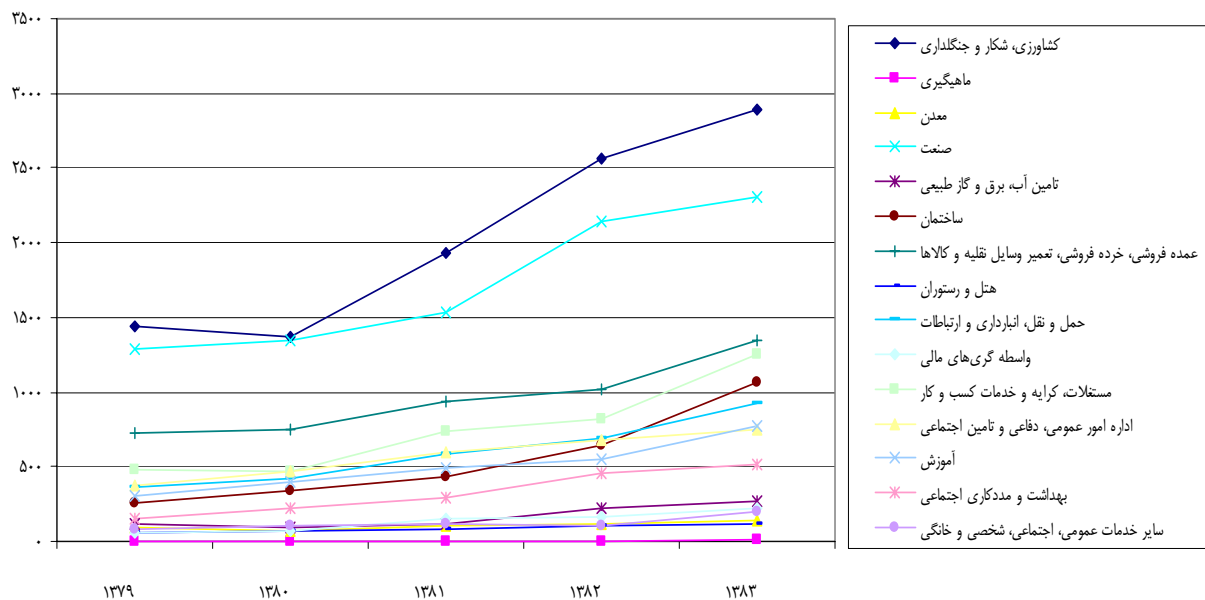

مأخذ: حساب‌های تولید منطقه‌ای، ۸۳-۱۳۷۹.

مرکز استانداری زنجان

جدول شماره ۶-۳- توصیف ۱۵ رشته‌ی فعالیت اقتصادی استان زنجان از لحاظ سهم آنها در ارزش افزوده در سال‌های ۸۳-۱۳۷۹

درصد سایر خدمات عمومی، اجتماعی، شخصی و خانگی از کل	درصد بهداشت و مددکاری اجتماعی از کل	درصد آموزش از کل	درصد اداری امور عمومی، دفاعی و تأمین اجتماعی از کل	درصد مستغلات، کرایه و خدمات کسب و کار از کل	درصد واسطه‌گری‌های مالی از کل	درصد حمل و نقل، انبارداری و ارتباطات از کل	درصد هتل و رستوران از کل	درصد عمده‌فروشی، خرده‌فروشی، تعمیر وسایل نقلیه و کالاهای از کل	درصد ساختمان از کل	درصد تأمین آب، برق و گاز طبیعی از کل	درصد صنعت از کل	درصد معدن از کل	درصد ماهیگیری از کل	درصد کشاورزی، شکار و جنگل‌داری از کل	
۱,۳۲	۲,۷۲	۵,۳۴	۶,۵۲	۸,۳۲	۰,۹۷	۶,۱۷	۱,۰۳	۱۲,۶	۴,۴۹	۱,۹۶	۲۲,۲	۱,۶۶	۰,۰۵	۲۴,۷۲	
۱,۷	۳,۶۳	۶,۳۵	۷,۵۳	۷,۵۷	۱,۱۷	۶,۷۲	۱,۱۱	۱۲,۱	۵,۴۲	۱,۵۱	۲۱,۸	۱,۱۴	۰,۰۵	۲۲,۱۶	
۱,۰۲	۲,۴۶	۴,۱۱	۴,۹۴	۶,۱۳	۱,۲۵	۴,۸۶	۰,۶۵	۷,۷۶	۳,۶۳	۰,۹۶	۱۲,۸	۰,۸۴	۰,۰۴	۱۶,۱۴	
۱,۰۱	۴,۴	۵,۳۵	۶,۶	۸,۰۲	۱,۵۴	۶,۶۸	۱,۰۲	۹,۹۴	۶,۲۳	۲,۱۴	۲۰,۹	۱,۱۶	۰,۰۴	۲۴,۹۴	
۱,۵۸	۴,۰۸	۶,۰۴	۵,۸۴	۹,۷۷	۱,۷۸	۷,۲۷	۰,۹	۱۰,۵	۸,۳۲	۲,۰۷	۱۸	۱,۱۱	۰,۰۶	۲۲,۶۴	
۱۳	۹,۵۶	۱۲,۳	۱۳,۲	۱۲,۹	۸,۴۵	۱۲,۱	۱۴	۱۵,۳	۹,۵۴	۱۴,۱	۱۴,۹	۱۸,۲	۱۲,۲	۱۴,۱	درصد سال ۷۹ در ۵ سال
۱۷	۱۳,۶	۱۵,۶	۱۶,۳	۱۲,۵	۱۰,۹	۱۴	۱۶,۱	۱۵,۷	۱۲,۳	۱۱,۶	۱۵,۷	۱۳,۳	۱۲,۷	۱۳,۵	درصد سال ۸۰ در ۵ سال
۲۰	۱۷,۹	۱۹,۶	۲۰,۷	۱۹,۶	۲۲,۶	۱۹,۶	۱۸,۲	۱۹,۵	۱۵,۹	۱۴,۳	۱۷,۸	۱۹	۲۱,۳	۱۹	درصد سال ۸۱ در ۵ سال
۱۷	۲۷,۴	۲۱,۸	۲۳,۷	۲۱,۹	۲۳,۸	۲۳,۱	۲۴,۵	۲۱,۴	۲۳,۴	۲۷,۳	۲۴,۹	۲۲,۶	۲۰,۴	۲۵,۱	درصد سال ۸۲ در ۵ سال
۳۳	۳۱,۶	۳۰,۶	۲۶,۱	۳۳,۲	۳۴,۳	۳۱,۲	۲۷,۱	۲۷,۱	۳۸,۸	۳۲,۸	۲۶,۷	۲۶,۸	۳۳,۵	۲۸,۳	درصد سال ۸۳ در ۵ سال

مأخذ: حساب‌های تولید منطقه‌ای، ۸۳-۱۳۷۹.

جدول شماره‌ی ۳۰۷- توصیف ۳۸ رشته‌ی فعالیت اقتصادی استان زنجان در بخش خدمات در سال‌های ۸۳-۱۳۷۹ از لحاظ ارزش افزوده

(واحد: میلیارد ریال)

عمده فروشی، خرده فروشی، تعمیر وسایل نقلیه و کالاها	هتل و خوابگاه	رستوران	راه آهن	حمل و نقل جاده ای	حمل و نقل لوله‌ای	حمل و نقل آبی	حمل و نقل هوایی	خدمات پشتیبانی حمل و نقل	پست و مخابرات	بانک	سایر واسطه‌گری‌ها و فعالیت‌های جنبی آنها	بیمه	خدمات واحدهای مسکونی شخصی	خدمات واحدهای مسکونی اجاری	خدمات واحدهای غیر مسکونی	خدمات دلالت مستغلات	کرایه و خدمات کسب و کار	امور عمومی
سال ۱۳۷۹	۷۳۰,۳	۲,۷	۵۷,۲	۳۰۱,۷	۱۰,۷	۰	۰,۱	۱۰,۳	۳۴	۴۴,۶	۱,۹	۹,۶	۳۲۶,۱	۴۰,۱	۵۷,۲	۷	۵۲,۶	۱۱۶,۸
سال ۱۳۸۰	۷۴۸,۳	۴,۸	۶۳,۷	۳۳۹,۷	۱۶,۹	۰	۰,۱	۱۲,۲	۴۴	۵۹	۲,۳	۱۰,۱	۲۸۱	۴۱,۶	۶۰,۸	۱۸,۹	۶۶,۲	۱۴۰,۳
سال ۱۳۸۱	۹۳۱	۳,۲	۷۴,۴	۴۱۱,۶	۹۶,۷	۰	۰	۱۸,۵	۵۴,۵	۱۱۴,۲	۴,۶	۳۱	۴۸۰,۳	۹۳,۲	۶۳,۹	۲۳,۵	۷۳,۹	۱۶۶
سال ۱۳۸۲	۱۰۲۰,۴	۴,۵	۱۰۰	۵۳۸,۴	۵۸,۲	۰	۰	۲۴,۶	۶۱,۸	۱۳۱,۲	۸,۱	۱۸,۹	۵۰۵	۱۳۰	۸۶,۷	۱۰,۸	۹۰,۷	۱۹۲,۷
سال ۱۳۸۳	۱۳۴۱,۶	۵,۷	۱۰۹,۸	۷۳۳,۱	۷۲,۷	۰	۰	۳۸,۱	۷۹,۵	۱۸۷,۸	۱۰,۸	۲۸,۷	۸۱۸,۶	۱۹۷,۷	۹۵,۱	۸,۲	۱۲۷,۸	۲۰۰,۶
جمع	۴۷۷۱,۶	۲۰,۹	۴۰۵,۱	۲۳۲۴,۵	۲۵۵,۲	۰,۲	۰,۲	۱۰۲,۷	۲۷۳,۸	۵۳۶,۸	۲۸,۷	۹۸,۳	۲۴۱۱	۵۰۲,۶	۳۶۳,۷	۶۸,۴	۴۱۱,۲	۸۱۶,۴
ماکزیمم	۴۷۷۱,۶	۲۰,۹	۴۰۵,۱	۲۳۲۴,۵	۲۵۵,۲	۰,۲	۰,۲	۱۰۲,۷	۲۷۳,۸	۵۳۶,۸	۲۸,۷	۹۸,۳	۲۴۱۱	۵۰۲,۶	۳۶۳,۷	۶۸,۴	۴۱۱,۲	۸۱۶,۴
مینیمم	۷۳۰,۳	۲,۷	۵۷,۲	۳۰۱,۷	۱۰,۷	۰	۰	۱۰,۳	۳۴	۴۴,۶	۱,۹	۹,۶	۳۲۶,۱	۴۰,۱	۵۷,۲	۷	۵۲,۶	۱۱۶,۸
میانگین	۹۵۴,۳۲	۴,۱۸	۸۱,۰۲	۴۶۴,۹	۵۱,۰۴	۰	۰,۰۴	۲۰,۵۴	۵۴,۷۶	۱۰۷,۳۶	۵,۷۴	۱۹,۶۶	۴۸۲,۲	۱۰۰,۵۲	۷۲,۷۳	۱۳,۶۸	۸۲,۲۴	۱۶۳,۲۸

ادامه‌ی جدول شماره‌ی ۳۰۷- توصیف ۳۸ رشته‌ی فعالیت اقتصادی استان زنجان در بخش خدمات در سال‌های ۸۳- ۱۳۷۹ از لحاظ ارزش افزوده

(واحد: میلیارد ریال)

ردیف	نام خدمات	سال ۱۳۷۹	سال ۱۳۸۰	سال ۱۳۸۱	سال ۱۳۸۲	سال ۱۳۸۳	جمع	ماکزیمم	مینیمم	میانگین
۱	سایر خدمات	۲۴,۳	۳۳,۱	۴۰,۷	۳۳,۸	۵۳,۱	۱۸۵	۱۸۵	۲۴,۳	۳۷
۲	خدمات مذهبی و سیاسی	۱۱,۷	۱۳,۵	۱۴,۵	۱۸,۳	۳۱,۹	۸۹,۹	۸۹,۹	۱۱,۷	۱۷,۹۸
۳	خدمات تفریحی، فرهنگی و ورزشی	۴۰,۹	۵۸,۷	۶۷,۱	۵۱,۸	۱۱۶,۶	۳۳۵,۱	۱۰۸,۶	۴۰,۹	۶۷,۰۲
۴	مددکاری اجتماعی	۴,۵	۱۱,۳	۱۱,۴	۳۸,۷	۴۲,۷	۱۰۸,۶	۴۴	۴,۵	۲۱,۷۲
۵	دامپزشکی	۵,۴	۶,۵	۷,۷	۱۰,۵	۱۳,۹	۵۹,۱,۷	۵۹,۱,۷	۵,۴	۸,۸
۶	بهداشت و درمان خصوصی	۶۰,۱	۸۸,۶	۱۱۹,۱	۱۶۲	۱۶۱,۹	۵۹۱,۷	۵۹۱,۷	۶۰,۱	۱۱۸,۳۴
۷	بهداشت و درمان دولتی	۸۷,۹	۱۱۸,۳	۱۵۶,۵	۲۳۰,۷	۳۰۲,۳	۹۰۵,۷	۹۰۵,۷	۸۷,۹	۱۸۱,۱۴
۸	آموزش بزرگسالان خصوصی	۱,۴	۳,۶	۶,۳	۵	۷,۲	۲۳,۵	۲۳,۵	۱,۴	۴,۷
۹	آموزش بزرگسالان دولتی	۱۶,۱	۱۸,۱	۱۵,۱	۱۶,۶	۳۷,۱	۱۰۳	۱۰۳	۱۵,۱	۲۰,۶
۱۰	آموزش عالی خصوصی	۲۵,۹	۳۷,۹	۴۱,۹	۴۸,۸	۶۶,۴	۲۲۰,۹	۲۲۰,۹	۲۵,۹	۴۴,۱۸
۱۱	آموزش عالی دولتی	۴۱,۲	۴۵,۴	۵۰,۱	۷۳,۸	۸۸,۴	۲۹۸,۹	۲۹۸,۹	۴۱,۲	۵۹,۷۸
۱۲	آموزش متوسطه عمومی و متوسطه فنی و حرفه‌ای خصوصی	۳,۲	۳,۶	۵,۱	۶,۷	۸,۳	۲۶,۹	۲۶,۹	۳,۲	۵,۳۸
۱۳	آموزش متوسطه عمومی و متوسطه فنی و حرفه‌ای دولتی	۱۱۴,۶	۱۵۲,۲	۲۰۳,۹	۱۹۶,۶	۳۴۷	۱۰۱۴,۳	۱۰۱۴,۳	۱۱۴,۶	۲۰۲,۸۶
۱۴	آموزش ابتدایی خصوصی	۱,۶	۱,۷	۲,۲	۳,۲	۴	۱۲,۷	۱۲,۷	۱,۶	۲,۵۴
۱۵	آموزش ابتدایی دولتی	۱۰۶,۱	۱۳۰,۷	۱۶۸,۷	۱۹۸,۳	۲۱۲,۸	۸۱۶,۶	۸۱۶,۶	۱۰۶,۱	۱۶۳,۳۲
۱۶	تأمین اجتماعی اجباری	۱۲,۶	۱۶	۱۷,۸	۲۲	۲۱,۳	۸۹,۷	۸۹,۷	۱۲,۶	۱۷,۹۴
۱۷	امور انتظامی	۵۵	۶۸,۸	۹۶,۹	۱۲۲,۸	۱۴۵,۵	۴۸۹	۴۸۹	۵۵	۹۷,۸
۱۸	امور دفاعی	۱۲۲,۱	۱۴۴,۷	۱۸۹,۵	۲۰۰,۹	۲۵۲,۴	۹۰۹,۶	۹۰۹,۶	۱۲۲,۱	۱۸۱,۹۲
۱۹	خدمات شهری	۷۲,۱	۹۶,۱	۱۲۲,۸	۱۳۸,۷	۱۲۵,۳	۵۵۵	۵۵۵	۷۲,۱	۱۱۱

مأخذ: حساب‌های تولید منطقه‌ای، ۸۳-۱۳۷۹.

جدول شماره ۳۰۸- توصیف ۳۸ رشته‌ی فعالیت اقتصادی استان زنجان در بخش خدمات از لحاظ سهم آنها در ارزش افزوده در سال‌های ۸۳-۱۳۷۹

درصد عمده فروشی، خرده فروشی، تعمیر وسایل نقلیه و کالاها از کل	درصد هتل و خوابگاه از کل	درصد رستوران از کل	درصد راه آهن از کل	درصد حمل و نقل جاده‌ای از کل	درصد حمل و نقل لوله‌ای از کل	درصد حمل و نقل ایمن از کل	درصد حمل و نقل هوایی از کل	درصد خدمات پشتیبانی حمل و نقل از کل	درصد پست و مخابرات از کل	درصد بانک از کل	درصد سایر واسطه‌گری‌ها و فعالیت‌های جنبی آنها از کل	درصد بیمه از کل	درصد خدمات مسکن شخصی از کل	درصد خدمات واحدهای مسکونی اجاری از کل	درصد خدمات واحدهای غیر مسکونی از کل	درصد خدمات دلالان مستغلات از کل	درصد کرایه و خدمات کسب و کار از کل	درصد امور عمومی از کل
۲۷٫۹۷	۰٫۱	۲٫۱۹	۰٫۰۶	۱۱٫۵۵	۰٫۴۱	۰	۰٫۰۰۳۸	۰٫۳۹	۱٫۳	۱٫۷۱	۰٫۰۷	۰٫۳۷	۱۲٫۵	۱٫۵۴	۲٫۱۹	۰٫۲۷	۲٫۰۱	۴٫۴۷
۲۵٫۲۶	۰٫۱۶	۲٫۱۵	۰٫۰۹	۱۱٫۴۷	۰٫۵۷	۰	۰٫۰۰۳۴	۰٫۴۱	۱٫۴۹	۱٫۹۹	۰٫۱۱	۰٫۳۴	۹٫۴۹	۱٫۴	۲٫۰۵	۰٫۶۴	۲٫۲۳	۴٫۴۷
۲۳٫۳۹	۰٫۰۸	۱٫۸۷	۰٫۰۴	۱۰٫۳۴	۲٫۳۳	۰	۰	۰٫۴۶	۱٫۳۷	۲٫۸۷	۰٫۱۲	۰٫۷۸	۱۲٫۱	۲٫۳۴	۱٫۶۱	۰٫۵۹	۱٫۸۶	۴٫۱۷
۲۲٫۳۱	۰٫۱	۲٫۱۹	۰٫۰۸	۱۱٫۷۷	۱٫۲۷	۰	۰	۰٫۵۲	۱٫۳۵	۲٫۱۷	۰٫۱۸	۰٫۴۱	۱۱	۲٫۸۴	۱٫۹	۰٫۲۴	۱٫۹۸	۴٫۲۱
۲۲	۰٫۰۹	۱٫۸	۰٫۰۷	۱۲٫۰۲	۱٫۱۹	۰	۰	۰٫۶۲	۱٫۳	۲٫۰۸	۰٫۱۸	۰٫۴۷	۱۳٫۴	۳٫۲۴	۱٫۵۶	۰٫۱۳	۲٫۱	۳٫۲۹
۱۵٫۳	۱۲٫۹	۱۴٫۱	۱۰٫۶۴	۱۳	۴٫۱۹	۵۰	۰	۱۰	۱۲٫۴	۸٫۳۱	۶٫۶۲	۹٫۷۷	۱۳٫۵	۷٫۹۸	۱۵٫۷	۱۰٫۳	۱۲٫۸	۱۴٫۳
۱۵٫۷	۲۳	۱۵٫۷	۱۹٫۸۶	۱۴٫۶	۶٫۶۲	۵۰	۰	۱۱٫۹	۱۶٫۱	۱۱	۱۱٫۵	۱۰٫۳	۱۱٫۷	۸٫۲۸	۱۶٫۷	۲۷٫۶	۱۶٫۱	۱۷٫۲
۱۹٫۵	۱۵٫۳	۱۸٫۴	۱۲٫۰۶	۱۷٫۷	۳۷٫۹	۰	۰	۱۸	۱۹٫۹	۲۱٫۳	۱۶	۳۱٫۵	۱۹٫۹	۱۸٫۵	۱۷٫۶	۳۴٫۴	۱۸	۲۰٫۳
۲۱٫۴	۲۱٫۵	۲۴٫۷	۲۶٫۹۵	۲۳٫۲	۲۲٫۸	۰	۰	۲۳	۲۲٫۶	۲۴٫۴	۲۸٫۲	۱۹٫۲	۲۰٫۹	۲۵٫۹	۲۳٫۸	۱۵٫۸	۲۲٫۱	۲۳٫۶
۲۸٫۱	۲۷٫۳	۲۷٫۱	۳۰٫۵	۳۱٫۵	۲۸٫۵	۰	۰	۳۷٫۱	۲۹	۲۵	۳۷٫۶	۲۹٫۲	۳۴	۳۹٫۳	۲۶٫۱	۱۲	۳۱٫۱	۲۴٫۶

ادامه‌ی جدول شماره‌ی ۳۰۸- توصیف ۳۸ رشته‌ی فعالیت اقتصادی استان زنجان در بخش خدمات از لحاظ سهم آنها در ارزش افزوده در سال‌های ۸۳-۱۳۷۹

درصد سایر خدمات از کل	درصد خدمات مذهبی و سیاسی از کل	درصد خدمات تفریحی، فرهنگی و ورزشی از کل	درصد مددکاری اجتماعی از کل	درصد دامپزشکی از کل	درصد بهداشت و درمان خصوصی از کل	درصد بهداشت و درمان دولتی از کل	درصد آموزش بزرگسالان خصوصی از کل	درصد آموزش بزرگسالان دولتی از کل	درصد آموزش عالی خصوصی از کل	درصد آموزش عالی دولتی از کل	درصد آموزش متوسطه عمومی و متوسطه فنی و حرفه‌ای خصوصی از کل	درصد آموزش متوسطه عمومی و متوسطه فنی و حرفه‌ای دولتی از کل	درصد آموزش ابتدایی خصوصی از کل	درصد آموزش ابتدایی دولتی از کل	درصد تامین اجتماعی اجباری از کل	درصد امور انتظامی از کل	درصد امور دفاعی از کل	درصد خدمات شهری از کل	
۰,۹۳	۰,۴۵	۱,۵۷	۰,۱۷	۰,۲۱	۲,۳	۳,۳۷	۰,۰۵	۰,۶۲	۰,۰۵	۱,۵۸	۰,۱۲	۴,۳۹	۰,۰۶	۴,۰۶	۰,۴۸	۲,۱۱	۴,۶۸	۲,۷۶	سال ۱۳۷۹
۱,۱۲	۰,۴۶	۱,۹۸	۰,۳۸	۰,۲۲	۲,۹۹	۳,۹۹	۰,۱۲	۰,۶۱	۰,۱۲	۱,۵۳	۰,۱۲	۵,۱۴	۰,۰۶	۴,۴۱	۰,۵۴	۲,۳۲	۴,۸۸	۳,۲۴	سال ۱۳۸۰
۱,۰۲	۰,۳۶	۱,۶۹	۰,۲۹	۰,۱۹	۲,۹۹	۳,۹۳	۰,۱۶	۰,۲۸	۰,۱۶	۱,۲۶	۰,۱۳	۵,۱۲	۰,۰۶	۴,۲۴	۰,۴۵	۲,۴۳	۴,۷۶	۳,۰۹	سال ۱۳۸۱
۰,۷۴	۰,۴	۱,۱۳	۰,۸۵	۰,۲۳	۳,۵۴	۵,۲۶	۰,۱۱	۰,۳۶	۰,۱۱	۱,۶۱	۰,۱۵	۴,۳	۰,۰۷	۴,۳۴	۰,۴۸	۲,۶۸	۴,۳۹	۳,۰۳	سال ۱۳۸۲
۰,۸۷	۰,۵۲	۱,۹۱	۰,۷	۰,۲۳	۲,۶۵	۴,۹۶	۰,۱۲	۰,۶۱	۰,۱۲	۱,۴۵	۰,۱۴	۵,۶۹	۰,۰۷	۳,۴۹	۰,۳۵	۲,۳۹	۴,۱۴	۲,۰۵	سال ۱۳۸۳
۱۳	۱۲,۲	۴,۱۴	۱۲,۳	۱۰,۲	۹,۷۱	۵,۹۶	۱۵,۶	۱۱,۷	۱۳,۸	۱۱,۹	۱۱,۳	۱۲,۶	۱۳	۱۴	۱۱,۲	۱۳,۴	۱۳	۱۴,۳	درصد سال ۷۹ در طی ۵ سال
۱۵	۱۷,۵	۱۰,۴	۱۴,۸	۱۵	۱۳,۱	۱۵,۳	۱۷,۶	۱۷,۲	۱۵,۲	۱۴,۴	۱۵	۱۳,۴	۱۶	۱۷,۸	۱۴,۱	۱۵,۹	۱۷,۳	۱۷,۲	درصد سال ۸۰ در طی ۵ سال
۱۶,۱	۲۰	۱۰,۵	۱۷,۵	۲۰,۱	۱۷,۳	۲۶,۸	۱۴,۷	۱۹	۱۶,۸	۱۹	۲۰,۱	۱۷,۳	۲۰,۷	۱۹,۸	۱۹,۸	۲۰,۸	۲۲,۱	۲۰,۳	درصد سال ۸۱ در طی ۵ سال
۲۰,۴	۱۵,۵	۳۵,۶	۲۳,۹	۲۷,۴	۲۶,۶	۳۱,۳	۱۶,۱	۲۲,۱	۲۴,۷	۲۴,۹	۱۹,۴	۲۵,۲	۲۴,۳	۲۴,۵	۲۵,۱	۲۲,۱	۲۵	۲۳,۶	درصد سال ۸۲ در طی ۵ سال
۲۵,۵	۳۴,۸	۳۹,۳	۳۱,۶	۲۷,۴	۳۳,۴	۳۰,۶	۳۶	۳۰,۱	۲۹,۶	۳۰,۹	۳۴,۲	۳۱,۵	۲۶,۱	۲۳,۷	۲۹,۸	۲۷,۷	۲۲,۶	۲۴,۶	درصد سال ۸۳ در طی ۵ سال

مأخذ: حساب‌های تولید منطقه‌ای، ۸۳-۱۳۷۹.

نمودار شماره‌ی ۱۶۵- روند ارزش افزوده در سال‌های ۸۳-۱۳۷۹ به تفکیک ۳۸ رشته‌ی فعالیت

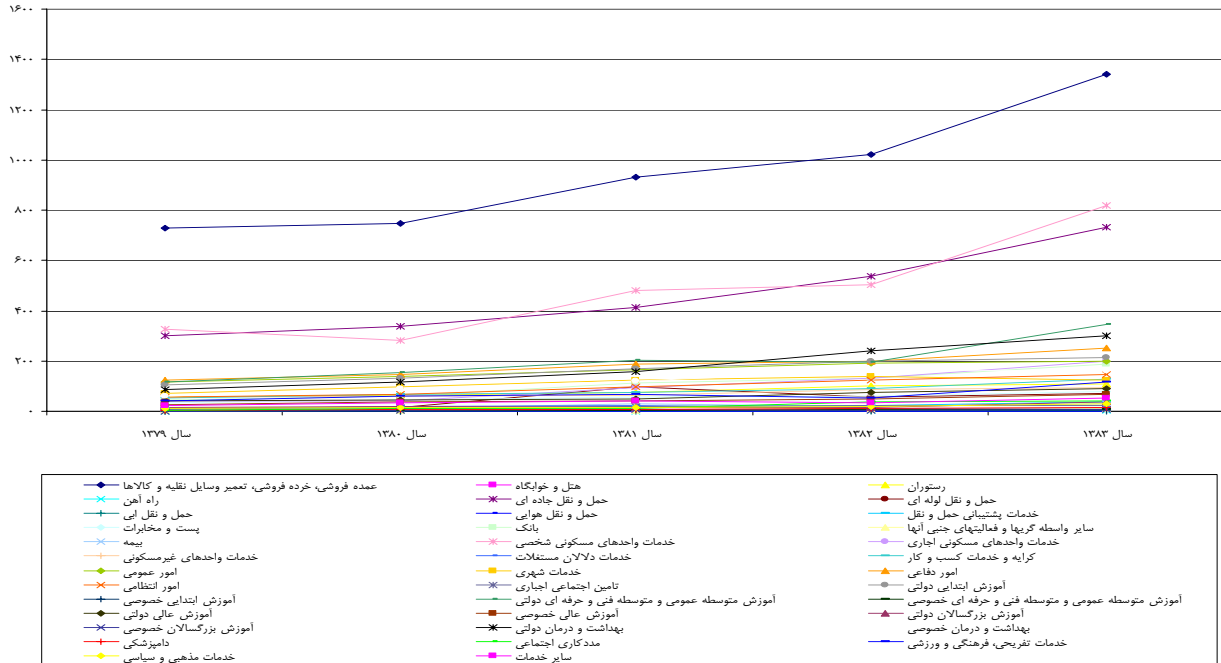

مأخذ: حساب‌های تولید منطقه‌ای ۸۳-۷۹.

تعریف شاخص ضریب مکانی (RCA)

برای تعیین جایگاه بخش‌های اقتصادی استان در اقتصاد ملی از شاخص‌هایی استفاده می‌کنند که یکی از آنها شاخص ضریب مکانی یا RCA می‌باشد:

شاخص ضریب مکانی یا Revealed Comparative Advantage "RCA" ، شاخص

"RCA" از رابطه‌ی زیر بدست می‌آید:

$$RCA = \frac{\frac{\text{ارزش افزوده بخش اقتصادی } i \text{ در استان}}{\text{تولید ناخالص داخلی}}}{\frac{\text{ارزش افزوده بخش اقتصادی } i \text{ در کشور}}{\text{تولید ناخالص داخلی کشور}}}$$



شاخص "RCA" نشان می‌دهد که کدامیک از بخش‌های اقتصادی استان نسبت به کل کشور دارای مزیت نسبی است. این شاخص سهم ارزش/فزوده یک بخش اقتصادی مورد نظر استان را در تولید ناخالص داخلی استان با سهم ارزش/فزوده همان بخش اقتصادی کشور در تولید ناخالص داخلی کشور مورد مقایسه قرار می‌دهد.

اگر شاخص "RCA" بزرگ‌تر از عدد یک باشد، آن بخش دارای مزیت نسبی است و اگر کوچک‌تر از عدد یک باشد، فاقد مزیت نسبی است.

ذکر این نکته ضروری است که معیار اصلی این شاخص برای تعیین مزیت نسبی، ارزش/فزوده می‌باشد. لذا ممکن است یک بخش اقتصادی به طور بالقوه قابلیت توسعه داشته باشد و دارای مزیت باشد، اما سرمایه‌گذاری مناسب در این بخش صورت نگرفته باشد و ارزش/فزوده آن پایین باشد. از این رو شاخص "RCA" پائینی داشته باشد. به عبارت دیگر این شاخص مزیت نسبی بالفعل را اندازه‌گیری می‌نماید.

همچنین میزان عددی این شاخص شدت مزیت را هم نشان می‌دهد. به طوری که هر بخش اقتصادی که ضریب "RCA" بیش‌تری داشته باشد، دارای مزیت نسبی بیش‌تری می‌باشد.

#### جدول شماره‌ی ۳۰۹- تشریح ۴ رشته‌ی فعالیت عمده اقتصادی استان زنجان از لحاظ شاخص RCA در

سال‌های ۸۳-۱۳۷۹

عنوان فعالیت	ARC سال ۱۳۷۹	ARC سال ۱۳۸۰	ARC سال ۱۳۸۱	ARC سال ۱۳۸۲	درصد تغییرات سال ۸۰ نسبت به ۷۹	درصد تغییرات سال ۸۱ نسبت به ۸۰	درصد تغییرات سال ۸۲ نسبت به ۸۱
کشاورزی و ماهی‌گیری	۲,۱	۱,۹۶	۲,۱۸	۲,۲۴	-۶,۴۸	۱۱,۱۲	۲,۹۸
صنعت و معدن	۰,۷۱	۱,۷۴	۰,۶۳	۰,۶۵	۳,۸۸	-۱۴,۶۶	۳,۸۸
ساختمان، آب، برق و گاز	۰,۹۹	۱,۰۳	۰,۹۹	۱,۳۶	۳,۳۷	-۳,۹۵۱	۳۷,۸
خدمات	۰,۹۲	۰,۹۳	۰,۹۷	۰,۹	۰,۶	۲,۲۰۵	-۷,۴

مأخذ: اداره کل بازرگانی استان زنجان، ۱۳۸۶.

نمودار شماره‌ی ۱۶۶- وضعیت ۴ رشته‌ی فعالیت عمده اقتصادی استان زنجان براساس شاخص RCA در سال‌های

۸۳-۱۳۷۹

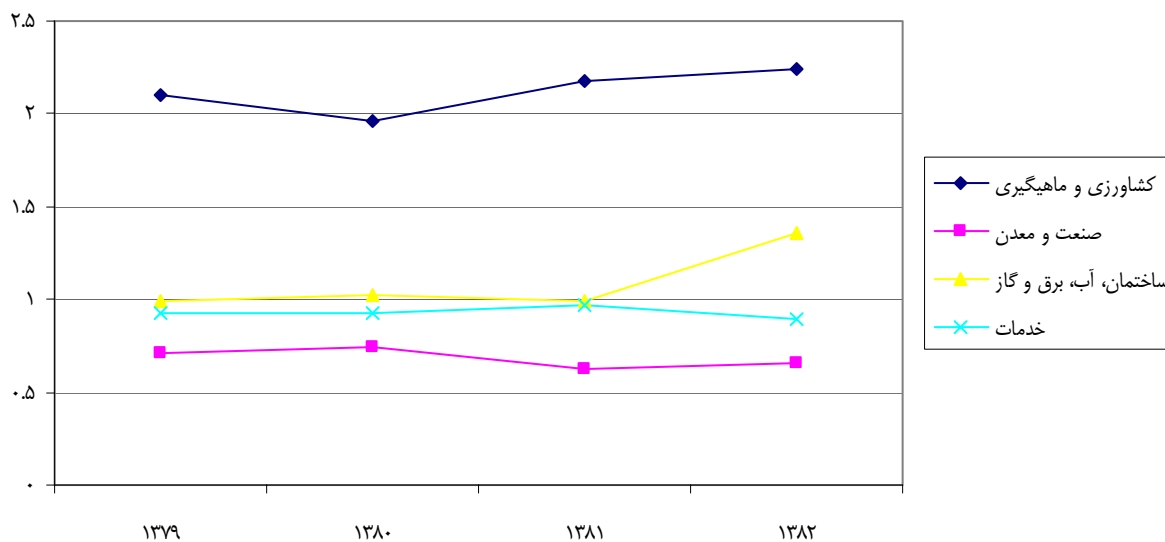

مأخذ: اداره کل بازرگانی استان زنجان، ۱۳۸۶.

استاندارداری زنجان

جدول شماره ۳۱۰- تشریح ۱۵ رشته‌ی فعالیت اقتصادی استان زنجان از لحاظ شاخص RCA در طی سال‌های

۱۳۷۹-۸۳

عنوان فعالیت	RCA سال ۱۳۷۹	RCA سال ۱۳۸۰	RCA سال ۱۳۸۱	RCA سال ۱۳۸۲	تغییرات سال ۸۰ نسبت به ۷۹ درصد	تغییرات سال ۸۱ نسبت به ۸۰ درصد	تغییرات سال ۸۲ نسبت به ۸۱ درصد
کشاورزی، شکار و جنگل‌داری	۲,۱۵	۲,۰۱	۲,۲۲	۲,۲۹	-۶,۶	۱۰,۸	۳,۰۰۸
ماهی‌گیری	۰,۱۷	۰,۱۵	۰,۲۵	۰,۱۷	-۱۱,۱۱	۶۸,۷۵	-۳۰,۴
معدن	۰,۰۹	۰,۰۷	۰,۰۷	۰,۰۶	-۲۲,۶۵	-۰,۲۹۸	-۱۱,۱
صنعت	۱,۴۲	۱,۴۳	۱,۳	۱,۳۶	۰,۶۱۳	-۹,۰۷۱	۴,۲۸۵
تأمین آب، برق و گاز طبیعی	۰,۹۶	۰,۷۷	۰,۷۱	۱,۰۲	-۱۹,۷۲	-۸,۴۶۵	۴۴,۴۹
ساختمان	۱,۰۱	۱,۱۳	۱,۱	۱,۵۴	۱۲,۲	-۲,۶۰۳	۳۹,۲۳
عمده‌فروشی، خرده‌فروشی، تعمیر وسایل نقلیه و کالاها	۰,۸۹	۰,۸۲	۰,۸۱	۰,۷۸	-۷,۳۳۲	-۱,۴۶	-۳,۲
هتل و رستوران	۱,۰۷	۱,۱	۰,۹۷	۰,۹۵	۲,۵۶۶	-۱۲,۰۷	-۱,۷۷
حمل و نقل، انبارداری و ارتباطات	۰,۸۸	۰,۹۲	۱,۰۲	۰,۹۳	۴,۳۰۸	۱۰,۵۵	-۸,۴۵
واسطه‌گری‌های مالی	۰,۴۶	۰,۵۱	۰,۶۷	۰,۵۵	۹,۸۵۴	۳۱,۳۵	-۱۷,۱
مستغلات، کرایه و خدمات کسب و کار	۰,۷۲	۰,۶۴	۰,۷۷	۰,۶۶	-۱۰,۹۷	۱۹,۱۶	-۱۳,۸
اداره امور عمومی، دفاعی و تأمین اجتماعی	۱,۱۵	۱,۲۱	۱,۲۲	۱,۱۵	۴,۷۹۴	۰,۸۱۴	-۵,۷۱
آموزش	۱,۵۱	۱,۵۹	۱,۵۶	۱,۴۳	۴,۷۷۷	-۱,۸۳۶	-۸,۰۲
بهداشت و مددکاری اجتماعی	۰,۹۹	۱,۱۹	۱,۲۲	۱,۲۷	۲۰,۳۶	۲,۴۰۵	۴,۰۵۷
سایر خدمات عمومی، اجتماعی، شخصی و خانگی	۱,۲۶	۱,۴۴	۱,۴۸	۱,۰۹	۱۴,۰۶	۲,۸۰۲	-۲۶,۵

مأخذ: اداره کل بازرگانی استان زنجان، ۱۳۸۶.

## نمودار شماره‌ی ۱۶۷- وضعیت ۱۵ رشته‌ی فعالیت اقتصادی استان زنجان براساس شاخص RCA در

سال‌های ۸۳-۱۳۷۹

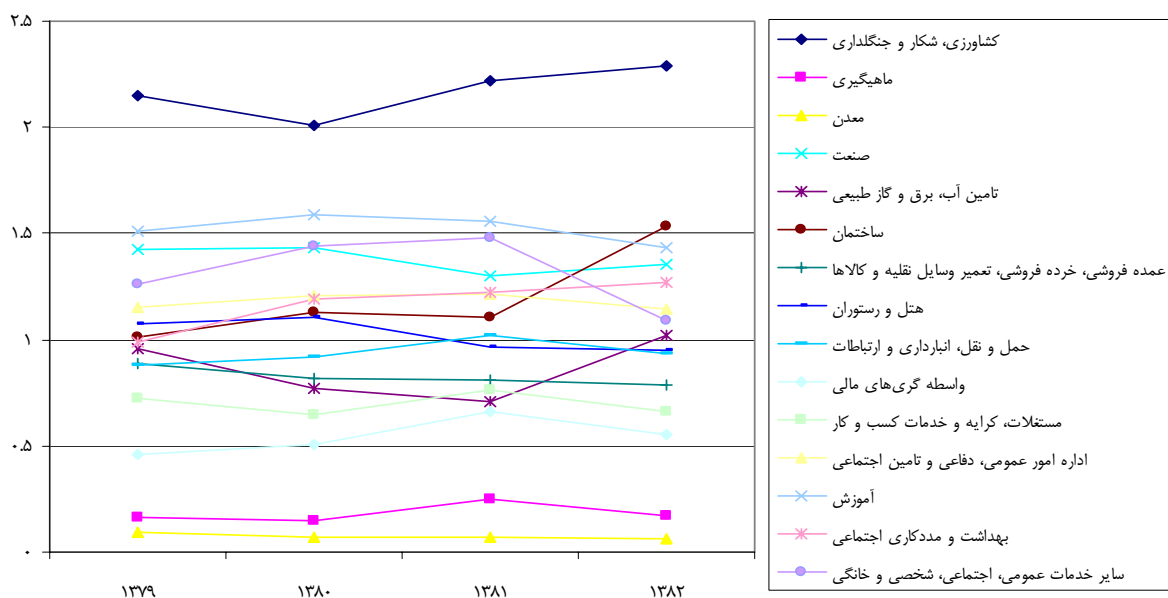

مأخذ: اداره کل بازرگانی استان زنجان، ۱۳۸۶.

استاندارداری زنجان

جدول شماره‌ی ۳۱۱- تشریح ۳۸ فعالیت اقتصادی استان زنجان در بخش خدمات از لحاظ شاخص RCA در

سال‌های ۸۳-۱۳۷۹

عنوان فعالیت	RCA سال ۱۳۷۹	RCA سال ۱۳۸۰	RCA سال ۱۳۸۱	RCA سال ۱۳۸۲	درصد تغییرات سال ۸۰ نسبت به ۷۹	درصد تغییرات سال ۸۱ نسبت به ۸۰	درصد تغییرات سال ۸۲ نسبت به ۸۱
عمده فروشی، خرده فروشی، تعمیر وسایل نقلیه و کالاها	۰,۸۹	۰,۸۲	۰,۸۱	۰,۷۸	-۷,۳۳	-۱,۴۶	-۳,۲
هتل و خوابگاه	۰,۳۶	۰,۳۸	۰,۳۶	۰,۳۳	۶۶۷	-۴,۵۴۵	-۸,۳۳
رستوران	۱,۲۱	۱,۳۱	۱,۰۵	۱,۰۳	۸,۱۸	-۲۰,۲۲	-۱,۳۳
راه آهن	۰,۱۸	۰,۳۱	۰,۲	۰,۳۳	۷۷,۱	-۳۶	۶۶,۷
حمل و نقل جاده‌ای	۱,۰۷	۱,۰۷	۱,۰۴	۱,۰۵	-۰,۱۷	-۲,۵۷۵	۰,۹۱
حمل و نقل لوله‌ای	۶	۶,۷۵	۹	۴,۵۸	۱۲,۵	۳۳-۳۳۳	-۴۹,۱
حمل و نقل آبی	۰	۰	۰	۰	۰	۰	۰
حمل و نقل هوایی	۰	۰	۰	۰	۰	۰	۰
خدمات پشتیبانی حمل و نقل	۰,۳۳	۰,۳۸	۰,۳۹	۰,۳۹	۱۶,۲	۳,۳۸۳۵	۰
پست و مخابرات	۰,۶۳	۰,۷۹	۰,۷۲	۰,۶۳	۲۴,۸	-۸,۷۸۹	-۱۲,۵
بانک	۰,۵۸	۰,۶۵	۰,۸۲	۰,۷۱	۱۲	۲۵,۴۲۲	-۱۴
سایر واسطه‌گری‌ها و فعالیت‌های جنبی آنها	۰,۰۵	۰,۰۸	۰,۰۹	۰,۱۲	۴۶,۵	۱۸,۲۰۹	۳۳,۳
بیمه	۰,۸۴	۰,۸۴	۱	۰,۶۴	۰	۱۸,۷۵	-۳۵,۷
خدمات واحدهای مسکونی شخصی	۰,۷۳	۰,۵۸	۰,۷۷	۰,۶۳	-۲۰,۱	۳۲,۰۶۱	-۱۹,۴
خدمات واحدهای مسکونی اجاری	۰,۴۵	۰,۴۱	۰,۶۱	۰,۶۳	-۸,۳۷	۴۹,۸۱۱	۳,۲۴
خدمات واحدهای غیرمسکونی	۱,۵۲	۱,۶	۱,۴۵	۱,۴۱	۵,۵۷	-۹,۱۹۸	-۲,۶۹
خدمات دلان مستغلات	۱	۲	۲,۱۵	۱,۲۵	۱۰۰	۷,۶۹۲۳	-۴۲
کرایه و خدمات کسب و کار	۰,۶۲	۰,۶۹	۰,۵۹	۰,۵۷	۱	-۱۴,۶۸	-۲,۰۸
امور عمومی	۱,۱۳	۱,۱	۱,۰۴	۰,۹۷	-۱,۸۲	-۵,۶۸۷	-۷,۰۵
خدمات شهری	۱,۵۳	۱,۵۸	۱,۸	۱,۴۸	۳,۸۳	۱۳,۹۹۲	-۱۷,۸

ادامه‌ی جدول شماره‌ی ۳۱۱- تشریح ۳۸ فعالیت اقتصادی استان زنجان در بخش خدمات از لحاظ شاخص RCA در

سال‌های ۸۳ تا ۱۳۷۹

عنوان فعالیت	RCA سال ۱۳۷۹	RCA سال ۱۳۸۰	RCA سال ۱۳۸۱	RCA سال ۱۳۸۲	درصد تغییرات ۸۰ سال نسبت به ۷۹	درصد تغییرات سال ۸۱ نسبت به ۸۰	درصد تغییرات سال ۸۲ نسبت به ۸۱
امور دفاعی	۰,۹۵	۱,۰۲	۱,۰۳	۰,۹۹	۷,۶۶	۰,۹۰۰۹	-۴,۰۶
امور انتظامی	۱,۴۱	۱,۵۱	۱,۵۴	۱,۶	۷,۴۴	۱,۶۹	۴,۱۱
تأمین اجتماعی اجباری	۱,۲۴	۱,۳۹	۱,۴	۱,۳۱	۱۲,۴	۰,۸	-۶,۲۵
آموزش ابتدایی دولتی	۱,۵۹	۱,۷۵	۱,۷۱	۱,۸۳	۱۰,۱	-۲,۲۷۷	۶,۴۷
آموزش ابتدایی خصوصی	۱	۱	۱	۱	۰	۰	۰
آموزش متوسطه عمومی و متوسطه فنی و حرفه‌ای دولتی	۱,۵۵	۱,۷۵	۱,۷۶	۱,۲۱	۱۲,۵	۰,۶۱۶۵	-۳۰,۹
آموزش متوسطه عمومی و متوسطه فنی و حرفه‌ای خصوصی	۰,۵	۰,۵۵	۰,۵۵	۰,۵۵	۹,۰۹	۰	۰
آموزش عالی دولتی	۱,۳	۱,۰۷	۱,۰۲	۱,۴۶	-۱۷,۱	-۵,۳۹۴	۴۳,۴
آموزش عالی خصوصی	۲,۲	۲,۶۱	۲,۱۳	۲,۰۹	۱۸,۶	-۱۸,۵۴	-۱,۶
آموزش بزرگسالان دولتی	۱,۹۳	۲,۲۳	۱,۸	۱,۶	۱۵,۷	-۱۹,۳۱	-۱۱,۱
آموزش بزرگسالان خصوصی	۰,۲۵	۰,۳۳	۰,۴۷	۰,۴۲	۳۳,۳	۴۱,۱۷۶	-۱۱,۵
بهداشت و درمان دولتی	۱,۵۲	۱,۷۳	۱,۸۲	۱,۸۸	۱۳,۹	۴,۹۵۶۸	۳,۲۹
بهداشت و درمان خصوصی	۰,۶۸	۰,۸۴	۰,۸۷	۰,۸۳	۲۳,۲	۳۰,۴۸۰۵	-۵,۱۳
دامپزشکی	۱,۸	۲	۱,۸	۲	۱۱,۱	-۱۰	۱۱,۱
مددکاری اجتماعی	۰,۵	۰,۹۵	۰,۸۲	۱,۵۴	۸۹,۵	-۱۳,۰۷	۸۷,۲
خدمات تفریحی، فرهنگی و ورزشی	۱,۱۹	۱,۴۱	۱,۴۵	۰,۹۶	۱۸,۴	۲,۶۴۹۸	-۳۳,۶
خدمات مذهبی و سیاسی	۱,۰۵	۱,۱۱	۱,۱۳	۱,۴۲	۵	۱,۷۸۵۷	۲۵,۹
سایر خدمات	۱,۵۲	۱,۶۸	۱,۷۵	۱,۱۴	۱۲,۵	۴,۲۲۶۹	-۳۴,۷

مأخذ: اداره کل بازرگانی استان زنجان، ۱۳۸۶.

# نمودار شماره ی ۱۶۸- وضعیت ۳۸ فعالیت اقتصادی استان زنجان در بخش خدمات بر اساس شاخص RCA در

سالهای ۸۳-۱۳۷۹

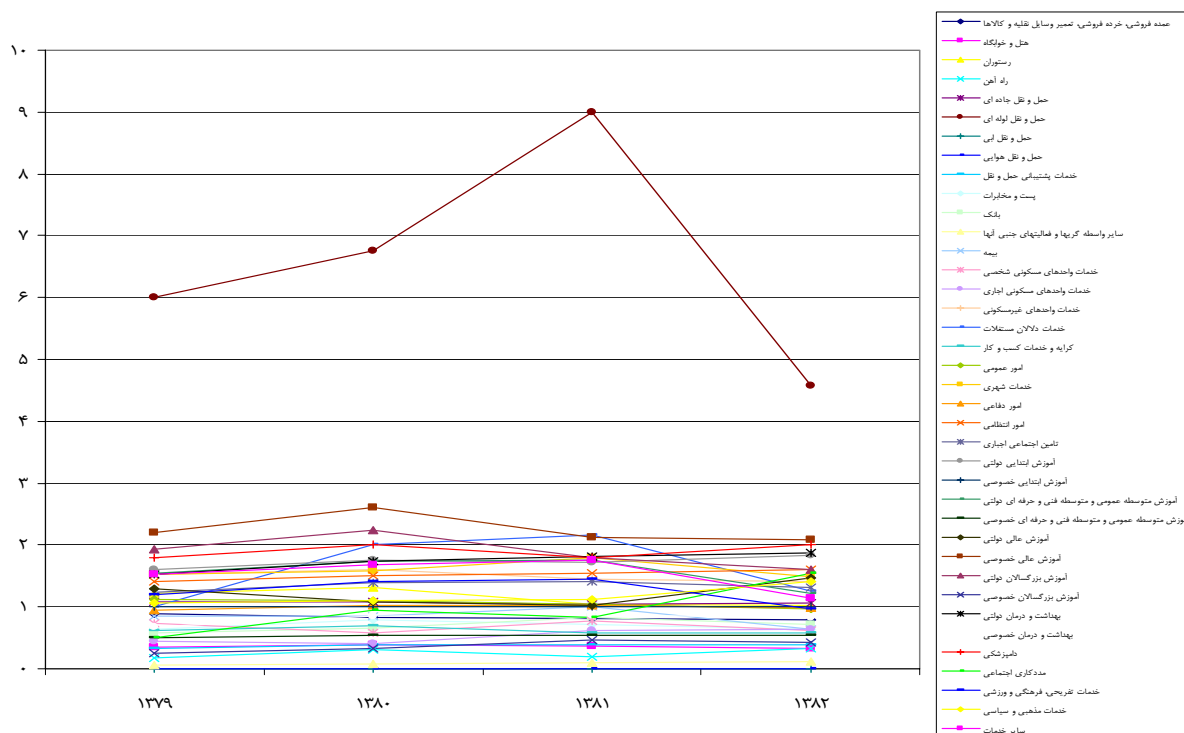

مأخذ: اداره کل بازرگانی استان زنجان، ۱۳۸۶.

استاندارداری زنجان

## • توصیف وضعیت مزیت نسبی فعالیت‌ها در استان

### الف- توصیف در چهار رشته فعالیت اقتصادی استان

مزیت نسبی (RCA)، رشته فعالیت کشاورزی و ماهی‌گیری در سال ۱۳۷۹، با عدد ۲/۱ و در سال ۱۳۸۲، با عدد ۲/۲۴ یعنی با رشد ۰/۱۴ بیش‌ترین مزیت نسبی در بین چهار رشته فعالیت اصلی در سطح استان می‌باشد، در رتبه‌ی دوم فعالیت ساختمان آب و برق و گاز با ۰/۹۹ در سال ۱۳۷۹، که به عدد ۱/۳۶ در سال ۱۳۸۲، ارتقاء یافته قرار دارد و در رتبه‌ی سوم خدمات با ۰/۹۲ در سال ۱۳۷۹ و ۰/۹ در سال ۱۳۸۲، قرار دارد و در رتبه‌ی چهارم نیز رشته فعالیت صنعت و معدن با ۰/۷۱ در سال ۱۳۷۹ و ۰/۶۵ در سال ۱۳۸۲، با کاهش ۰/۰۶ قرار دارد.

بیش‌ترین ارتقاء مزیت نسبی در خلال سال‌های مذکور در بین چهار رشته‌ی مربوط به فعالیت ساختمان، آب و برق و گاز با ۰/۳۷ رشد و کمترین رشد مربوط به رشته فعالیت صنعت و معدن با ۰/۰۶ رشد منفی در استان بوده است.

همانطوری که در آمار ارائه گردیده همچنان بخش کشاورزی و ماهی‌گیری به دلیل شرایط استان زنجان و بالا بودن ارزش/فزوده در تولیدات کشاورزی در بالاترین سطح مزیت نسبی به منظور افزایش و توسعه سرمایه‌گذاری در این بخش قرار دارد. فعالیت بخش خدمات ظاهراً به دلیل پایین بودن عدد RCA از عدد یک دارای مزیت نسبی در استان نبوده است.

### ب- زیربخش خدمات

در رشته‌ی فعالیت‌های بخش، فعالیت عمده فروشی و خرده فروشی و تعمیر وسایل نقلیه و کالا با ۰/۷۸ و واسطه‌گری‌های مالی با ۰/۵۵ و فعالیت مستغلات و کرایه و خدمات کسب و کار با ۰/۶۶ بیش‌ترین تأثیر منفی بر کاهش مزین نسبی بخش خدمات را داشته‌اند.

از دلایل عمده و مهم پایین بودن مزیت نسبی فعالیت‌های مذکور در سطح استان زنجان می‌توان به بالا بودن تعداد واحدهای مذکور در استان اشاره نمود. به دلیل اشتغال پایین بخش صنعت، گرایش عمومی متقاضیان شغل به فعالیت‌های کسب و کار موجب گردیده که هم اکنون به طور میانگین برای ۶ خانوار یک واحد صنفی در استان فعال بوده که این نسبت در سطح کشور برای ۸/۵ خانوار یک واحد صنفی می‌باشد. تعدد واحد صنفی در یک رشته فعالیت موجب پایین آمدن توجیه اقتصادی فعالیت گردیده و از گسترش فعالیت در ابعاد تجهیزات و ماشین آلات جدید، نیروی انسانی ماهر و همچنین مواد اولیه مطلوب خودداری نموده و در نهایت موجب پایین آمدن ستانده فعالیت و بالاخره موجب پایین آمدن ارزش/فزوده فعالیت گردیده است.

به طور کلی به دلیل عدم برخورداری استان از خدمات نوین و برتر و عدم استفاده از آخرین دانش روز و تکنولوژی مناسب و نیروی انسانی ماهر سطح ستانده فعالیت‌ها در بخش خدمات پایین‌تر از نرم کشوری است.



در رشته‌ی فعالیت‌های بخش خدمات براساس الگوی RCA در سال ۱۳۸۲، فعالیت آموزشی با ۱/۴۳ و بهداشت مددکاری با ۱/۲۷ بیش‌ترین مزیت نسبی را دارا می‌باشند.

در مجموعه‌ی ۳۸ رشته‌ی فعالیت‌های بخش خدمات (کدهای دو رقمی)، در سال ۱۳۸۲ بیش‌ترین مزیت نسبی به ترتیب حمل و نقل لوله‌ای با ۴/۵۸ و آموزش عالی خصوصی با ۲/۰۹ و دامپزشکی با ۲ و بهداشت و درمان دولتی با ۱/۸۸ و آموزش ابتدایی دولتی با ۱/۸۳ در رتبه‌های بعدی قرار گرفته‌اند. کمترین مزیت نسبی فعالیت‌ها که بیش‌ترین کاهش در مزیت نسبی بخش را موجب گردیده مربوط به فعالیت سایر واسطه‌گری‌ها و فعالیت‌های جنبی آنها با عدد ۰/۱۲ و هتل و خوابگاه با عدد ۰/۳۳ و راه آهن نیز با عدد ۰/۳۳ و آموزش بزرگسالان دولتی با ۰/۴۲، بوده است.

در تحلیل شاخص‌های اصلی در بخش خدمات مشاهده می‌شود که:

#### جدول شماره‌ی ۳۱۲- سهم ارزش افزوده استان زنجان در رشته فعالیت‌های بخش خدمات

(واحد: درصد)

عنوان فعالیت	سهم در ارزش افزوده استان
عمده فروشی، خرده فروشی، تعمیر وسایل نقلیه و کالاها	۱۰/۹۳
مستغلات، کرایه و خدمات	۸/۰۳
امور عمومی و رفاهی	۷
جمع	۲۵/۹۲

مأخذ: اداره کل بازرگانی استان زنجان، ۱۳۸۶.

سهم سه رشته فعالیت مذکور در مجموع ۸ رشته بخش خدمات (۱۵ رشته فعالیت)، تقریباً ۶۰ درصد ارزش افزوده بخش خدمات را شامل می‌گردد.

در الگوی مزیت نسبی RCA فعالیت‌های مذکور کمترین عدد زیر یک را به خود اختصاص داده‌اند یعنی مزیت قابل ملاحظه‌ای جهت گسترش فعالیت‌های یاد شده در سطح استان وجود ندارد.

موضوع را بدین ترتیب می‌توان تحلیل نمود که به دلیل گسترده بودن تعداد فعالیت‌های فوق در استان، دارای بیشترین ارزش افزوده در مجموعه GDP بخش خدمات و GDP استان داشته است لیکن به دلیل همین موضوع و عدم توجه اقتصادی گسترش واحدهای جدید صرفه اقتصادی نداشته و پایین‌ترین مزیت نسبی در حال حاضر در میان رشته‌های بخش خدمات را به خود اختصاص داده‌اند.

نکته‌ی قابل توجه دیگر این که فعالیت‌هایی از جمله: هتل و خوابگاه و راه آهن و خدمات پشتیبانی حمل و نقل و پست و مخابرات و بیمه به دلیل پایین بوده عدد RCA از عدد یک، ظاهراً مزیت نسبی لازم جهت گسترش را برخوردار نمی‌باشند. در صورتی که پایین بودن ارزش افزوده فعالیت‌های یاد شده عمدتاً به پایین بودن سطح تکنولوژی و فن آوری مورد استفاده در آنها و در نتیجه پایین بودن ارزش افزوده فعلی در آنها می‌توان ربط داد که در این رابطه با انجام تغییرات کافی در سطح فن آوری، افزایش مهارت نیروی انسانی و در نتیجه بالا بردن بهره‌وری، نسبت به افزایش مزیت نسبی فعالیت‌های مذکور که عمدتاً بخش خدمات به گسترش آنها نیز کاملاً نیازمند است اقدام نمود.

### ۱-۳-۲-۳-۲- تعیین قلمروها و حوزه‌ی نفوذ ارائه‌ی خدمات در استان

با توجه به فقدان الگو تهیه و ارائه حوزه‌ی نفوذ ارائه خدمات از استان به استان‌های همجوار و بالعکس در این مقطع امکانپذیر نمی‌باشد. لیکن در گزارش‌های فصل سوم در بررسی پیوندها به این موضوع پرداخته شده است.

### ۱-۳-۲-۳-۱- تحلیل شاخص‌های اصلی در بخش خدمات

#### ۱-۳-۳-۲-۳-۱- تحلیل تخصص‌های خدماتی استان

مهم‌ترین ویژگی بخش خدمات توانایی این بخش در پشتیبانی از دو بخش صنعت و معدن و کشاورزی می‌باشند که در بعضی موارد در جذب سر ریز شاغلین دو بخش مذکور یا در تأمین نیازمندی‌های مواد اولیه یا خدماتی آنها بروز می‌نماید.

### جدول شماره‌ی ۳۱۳- تبیین بخش‌های عمده اقتصادی از لحاظ متوسط تعداد زیربخش‌ها و رشته فعالیت‌های اقتصادی

زیرمجموعه آنها در سطح استان زنجان در سال‌های ۸۳ - ۱۳۷۹

بخش‌های عمده اقتصادی	تعداد زیربخش اقتصادی	تعداد رشته فعالیت اقتصادی زیرمجموعه
۱- خدمات	۹	۳۸
۲- کشاورزی و ماهی‌گیری	۲	۴
۳- صنعت و معدن	۲	۲۵
۴- ساختمان، آب و برق و گاز	۲	۵
جمع	۱۵	۷۲

مأخذ: اداره کل بازرگانی استان زنجان، ۱۳۸۶.

جهت تحلیل تخصص‌های خدماتی استان از ارزش افزوده فعالیت‌های اقتصادی در بخش خدمات در خلال سال‌های ۸۳ تا ۱۳۷۹، در سطح کشور و استان استفاده شده است.

نمودار شماره‌ی ۱۶۹- ارزش افزوده کل فعالیت‌های اقتصادی استان زنجان در سال‌های ۸۳ - ۱۳۷۹

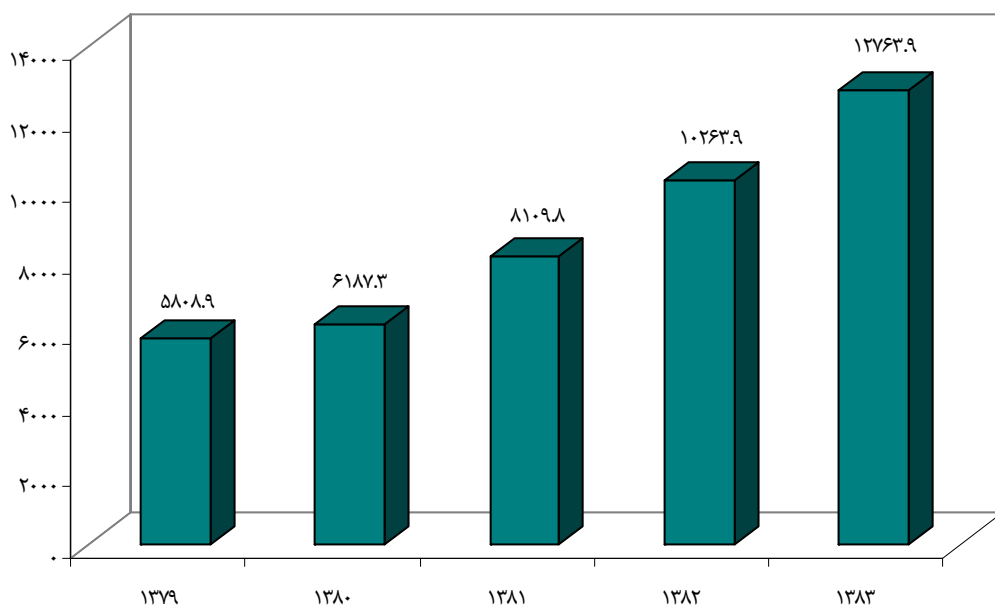

مأخذ: اداره کل بازرگانی استان زنجان، ۱۳۸۶.

نمودار شماره‌ی ۱۷۰- ارزش افزوده کل فعالیت‌های اقتصادی استان زنجان در مقایسه کشوری در سال‌های ۸۳ - ۱۳۷۹

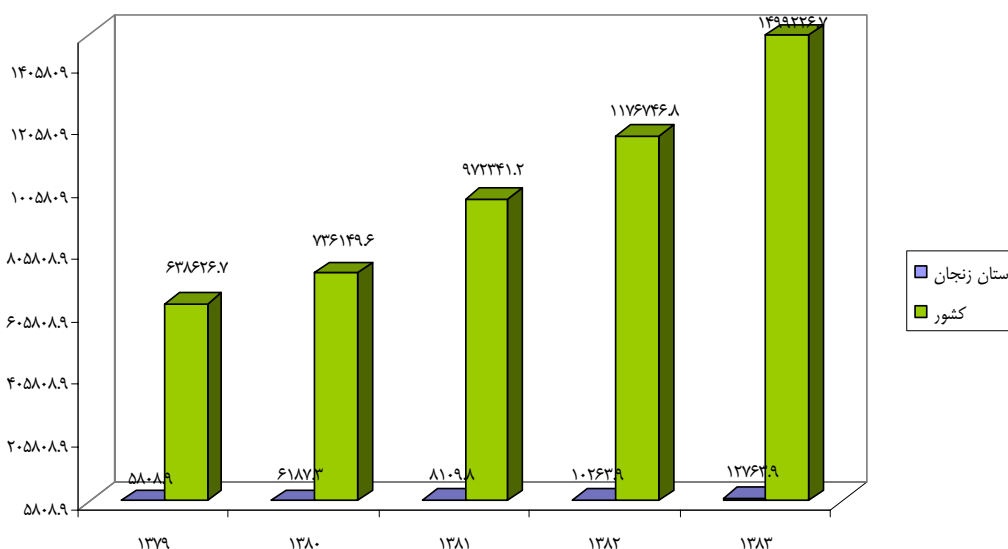

مأخذ: اداره کل بازرگانی استان زنجان، ۱۳۸۶.

نمودار شماره‌ی ۱۷۱- سهم ارزش افزوده بخش خدمات در هر سال نسبت به مجموع ارزش افزوده بخش خدمات در استان زنجان در سال‌های ۸۲-۱۳۷۹

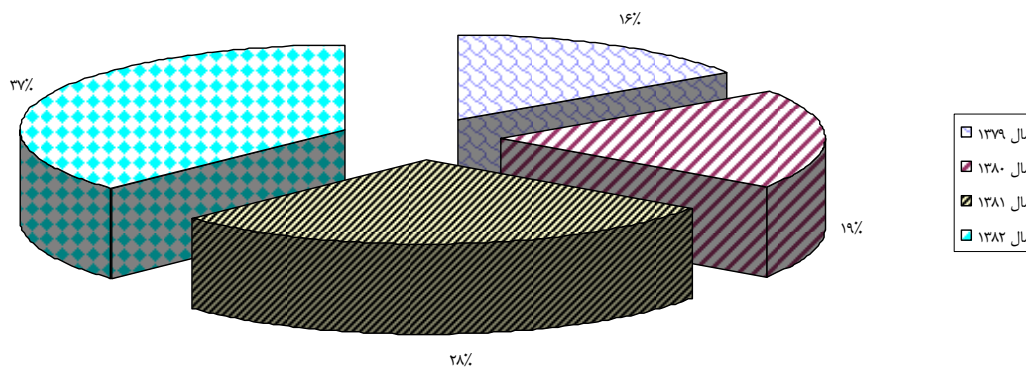

مأخذ: اداره کل بازرگانی استان زنجان، ۱۳۸۶.

۱- به قیمت ثابت محاسبه گردید.

یافته‌های تحقیق در سال ۱۳۷۹

جدول شماره‌ی ۳۱۴- محصول ناخالص داخلی و جمعیت کشور با در نظر گرفتن استان زنجان در سال ۱۳۷۹

(میلیارد ریال/درصد)

عنوان فعالیت	ستانده	مصرف واسطه	ارزش افزوده	محصول ناخالص داخلی به قیمت بازار	رشد	سهم استان در محصول ناخالص داخلی	جمعیت (هزار نفر)	سهم استان در جمعیت کل کشور
کل کشور	۹۷۸۱۸۲/۹	۳۳۹۵۵۶/۲	۶۳۸۶۲۶/۷	۶۴۵۲۵۵/۷	-	۱۰۰	۶۳۶۶۴	۱۰۰
استان زنجان	۱۰۴۹۱/۶	۴۶۸۲/۸	۵۸۰۸/۹	۵۹۰۰/۴	-	۰/۹۱	۹۲۶	۱/۴۵
نسبت استان به کشور	۱/۰۷	۱/۳۸	۰/۱	۰/۹	-	۰/۹۱	۱/۴۵	۱/۴۵

مأخذ: حساب تولید منطقه‌ای، ۱۳۸۶.

(میلیارد ریال / درصد)

جدول شماره ۳۱۵- ستانده، مصرف واسطه و ارزش افزوده بخش‌های عمده اقتصادی استان زنجان در سال ۱۳۷۹

سهام ارزش افزوده در GDP		ارزش افزوده				مصرف واسطه				ستانده				عنوان بخش‌های عمده اقتصادی
سهام ارزش افزوده هر فعالیت استانی در GDP	سهام ارزش افزوده هر فعالیت کشوری در GDP	سهام هر فعالیت استانی نسبت به فعالیت‌های بخش خدمات استان	سهام فعالیت استانی نسبت به ارزش افزوده آن فعالیت در کشور	استان زنجان	کل کشور	سهام هر فعالیت استانی نسبت به فعالیت‌های بخش خدمات استان	نسبت به آن فعالیت در کشور	استان زنجان	کل کشور	سهام هر فعالیت استانی نسبت به فعالیت‌های بخش خدمات استان	سهام ستانده فعالیت استانی نسبت به آن فعالیت در کشور	استان زنجان	کل کشور	
۲۴/۴	۱۱/۶۴	۲۴/۷۸	۱/۹۲	۱۴۳۹/۲	۷۵۱۰۲/۹	۱۸/۴۷	۱/۸۱	۸۶۵	۴۷۸۹۳/۹	۲۱/۹۶	۱/۸۷	۲۳۰۴/۱	۱۲۲۹۹۶/۷	کشاورزی و ماهی‌گیری
۲۳,۴۵	۳۲,۹۸	۲۳,۸۳	۰,۶۵	۱۳۸۴,۱	۲۱۲۷۹۶,۹	۵۳,۰۳	۱,۵۵	۲۴۸۳,۵	۱۵۹۸۱۶,۵	۲۶,۸۶	۱,۰۴	۳۸۶۷,۶	۳۷۲۶۱۳,۴	صنعت و معدن
۶/۳۵	۶/۳۹	۶/۴۵	۰/۹۱	۳۷۴/۷	۴۱۲۴۹/۶	۱۲/۸	۱/۲۳	۵۹۹/۵	۴۸۸۵۸,۱	۹,۲۸۶	۱,۰۸	۹۷۴,۲	۹۰۱۰۷,۶	ساختمان، آب، برق و گاز
۴۴/۲۵	۴۷/۹۶	۴۴/۹۵	۰/۸۴	۲۶۱۰/۹	۳۰۹۴۷۷/۳	۱۵/۶۹	۰/۸۹	۷۳۴/۸	۸۲۹۸۷,۷	۳۱,۸۹	۰,۸۵	۳۳۴۵,۷	۳۹۲۴۶۵,۲	خدمات
۹۸/۴۵	۹۸/۹۷	۱۰۰	۰/۹۱	۵۸۰۸,۹	۶۳۸۶۲۶,۷	۱۰۰	۱,۳۸	۴۶۸۲,۸	۳۳۹۵۵۶,۲	۱۰۰	۱,۰۷	۱۰۴۹۱,۶	۹۷۸۱۸۲,۹	جمع
۱/۵۵	۱/۰۳	-	۱/۳۸	۹۱/۶	۶۶۲۹	-	-	-	-	-	-	-	-	خالص مالیات بر واردات
۱/۹۹	۱/۳۲	-	۱/۳۸	۱۱۷/۳	۸۴۸۸	-	-	-	-	-	-	-	-	مالیات بر واردات
-۰/۴۴	-۰/۲۹	-	۱/۳۸	-۲۵/۷	-۱۸۵۹	-	-	-	-	-	-	-	-	سوسپید بر واردات
۱۰۰	۱۰۰	-	۰/۹۱	۵۹۰۰/۴	۶۴۵۲۵۵,۷	-	-	-	-	-	-	-	-	محصول ناخالص داخلی به قیمت بازار

مأخذ: حساب تولید منطقه‌ای، ۱۳۷۹.

مصرف واسطه  
ارزش افزوده  
استان زنجان

(میلیارد ریال / درصد)

جدول شماره ۳۱۶- ستانده، مصرف واسطه و ارزش افزوده بخش‌های اقتصادی استان زنجان در سال ۱۳۷۹

سهام ارزش افزوده در GDP		ارزش افزوده				مصرف واسطه				ستانده				عنوان بخش‌های اقتصادی
سهام ارزش افزوده هر فعالیت استانی در GDP فعالیت‌های استان	سهام ارزش افزوده هر فعالیت کشوری در GDP فعالیت‌های کشور	سهام هر فعالیت استانی نسبت به فعالیت‌های بخش خدمات استان	سهام فعالیت استانی نسبت به ارزش افزوده آن فعالیت در کشور	استان زنجان	کل کشور	سهام هر فعالیت استانی نسبت به فعالیت‌های بخش خدمات استان	سهام مصرف واسطه فعالیت استانی نسبت به آن فعالیت در کشور	استان زنجان	کل کشور	سهام هر فعالیت استانی نسبت به فعالیت‌های بخش خدمات استان	سهام ستانده فعالیت استانی نسبت به آن فعالیت در کشور	استان زنجان	کل کشور	
۲۴/۳۵	۱۱/۳۴	۲۴/۷۳	۱/۹۶	۱۴۳۶/۵	۷۳۱۷۰	۱۸/۴	۱/۸۵	۸۶۳/۴	۴۶۶۸۷/۷	۲۱/۹	۱/۹۲	۲۲۹۹/۹	۱۱۹۸۵۷/۷	کشاورزی، شکار و جنگل‌داری
-/۰۵	-۰۳	-/۰۴۶	-/۱۴	۲/۷	۱۹۳۲/۹	-/۰۳	-/۱۳	۱/۶	۱۲۰۶/۲	-/۰۴	-/۱۳	۴/۲	۳۱۲۹	ماهی‌گیری
۱,۶۳	۱۷,۶۴	۱,۶۶	-۰,۰۸	۹۶,۴	۱۱۳۸۳۸,۵	-۰,۵۲	-۰,۶۴	۲۴,۲	۳۷۸۶,۷	۱,۱۵	-۰,۱	۱۲۰,۶	۱۱۷۶۲۵,۲	معادن
۲۱,۸۲	۱۵,۳۴	۲۲,۱۷	۱,۳	۱۲۸۷,۷	۹۸۹۵۸,۴	۵۲,۵	۱,۵۸	۲۴۵۹,۳	۱۵۶۰۲۹,۸	۳,۵۶	-۰,۱۵	۳۷۴,۰	۴۵۴۹۸,۲	صنعت
۱,۹۳	۲,۰۱	۱,۹۵۹	-۰,۸۸	۱۱۳,۸	۱۲۹۹۱,۹	۵,۲۶	۲,۲۴	۲۴۶,۲	۱۰۹۸۹,۸	۳,۴۳	۱,۵	۳۶,۰	۲۳۹۸۱,۷	تأمین آب، برق و گاز طبیعی
۴,۴۲	۴,۳۸	۴,۴۹۱	-۰,۹۲	۲۶۰,۹	۲۸۲۵۷,۷	۷,۵۴	-۰,۹۳	۲۵۳,۳	۳۷۸۶۸,۳	۵,۸۵	-۰,۹۳	۶۱۴,۲	۶۶۱۲۵,۹	ساخت‌وساز
۱۲,۳۸	۱۳,۹۷	۱۲,۵۷	-۰,۸۱	۷۳۰,۳	۹۰۱۵۵,۴	۴,۱۶	-۰,۸۵	۱۹۴,۸	۲۳۷۸۶,۳	۸,۸۲	-۰,۸۲	۹۲۵,۱	۱۱۲۹۴۱,۷	عمده‌فروشی، خرده‌فروشی، تعمیر وسایل نقلیه و کالاهای
۱,۰۱	-۰,۹۴	۱,۰۲۹	-۰,۹۹	۵۹,۸	۶۰۷۰,۲	-۰,۸۵	-۰,۹۸	۳۹,۷	۴۰۵۴,۳	-۰,۹۵	-۰,۹۸	۹۹,۶	۱۰۱۲۴,۵	هتل و رستوران
۶,۰۷	۶,۸۸	۶,۱۶۸	-۰,۸۱	۳۵۸,۳	۴۳۹۳۳,۸	۳,۱	-۰,۶۴	۱۴۵,۳	۲۲۵۶۹,۰	۴,۸	-۰,۷۵	۵۰۳,۶	۶۶۹۶۲,۸	حمل و نقل، انبارداری و ارتباطات
-۰,۹۵	۲,۰۶	-۰,۹۶۶	-۰,۴۲	۵۶,۱	۱۳۳۱۵	-۰,۳۴	-۰,۶۳	۱۵,۸	۲۵۰۶,۲	-۰,۶۸	-۰,۴۵	۷۱,۸	۱۵۸۲۱,۲	واسطه‌گری‌های مالی
۸,۱۹	۱۱,۳۴	۸,۳۱۷	-۰,۶۶	۴۸۳,۱	۷۳۱۵۸,۷	۲,۱۶	۱,۳۱	۱۰۱,۳	۷۷۳۶,۱	۵,۵۷	-۰,۷۲	۵۸۴,۴	۸۰۸۴۸	مستغلات، کرایه و خدمات کسب و کار
۶,۴۲	۵,۵۷	۶,۵۱۸	۱,۰۵	۳۷۸,۶	۳۵۹۳۲,۲	۲,۰۸	-۰,۹۴	۹۷,۶	۱۰۳۳۲,۲	۴,۵۴	۱,۰۳	۴۷۶,۱	۴۶۲۶۴,۵	اداره امور عمومی، دفاعی و تأمین اجتماعی
۵,۲۵	۳,۴۷	۵,۳۳۷	۱,۲۸	۳۱۰	۲۲۴۲۲,۱	-۰,۹۷	۱,۲۸	۴۵,۴	۲۵۲۸۸	۳,۳۹	۱,۲۷	۲۵۵,۴	۲۵۹۶۰,۹	آموزش
۲,۶۷	۲,۶۹	۲,۷۱۷	-۰,۹۱	۱۵۷,۸	۱۷۳۵۶,۸	۱,۲۵	۱,۰۸	۵۸,۷	۵۴۵۴,۷	۲,۰۶	-۰,۹۵	۲۱۶,۵	۲۲۸۱۱,۵	بهداشت و مددکاری اجتماعی
۱,۳	۱,۰۳	۱,۳۲۴	۱,۱۵	۷۶,۹	۶۶۷۳	-۰,۷۷	-۰,۹	۲۶,۲	۴۰۲۰,۰	۱,۰۸	۱,۰۶	۱۱۳,۱	۱۰۶۹۳,۱	سایر خدمات عمومی، اجتماعی، شخصی و خانگی
۹۸,۴۵	۹۸,۹۷	۱۰۰	-۰,۹۱	۵۸۰۸,۹	۶۳۸۶۲۶,۷	۱۰۰	۱,۳۸	۴۶۸۲,۸	۳۳۹۵۵۶,۲	۱۰۰	۱,۰۷	۱۰۴۹۱,۶	۹۷۸۱۸۲,۹	جمع
۱,۵۵	۱,۰۳	-	۱,۲۸	۹۱,۶	۶۶۳۹	-	-	-	-	-	-	-	-	خالص مالیات بر واردات
۱,۹۹	۱,۳۲	-	۱,۲۸	۱۱۷,۳	۸۴۸۰,۰	-	-	-	-	-	-	-	-	مالیات بر واردات
-۰,۴۴	-۰,۲۹	-	۱,۲۸	-۲۵,۷	-۱۸۵۹,۰	-	-	-	-	-	-	-	-	سوسید بر واردات
۱۰۰	۱۰۰	-	-۰,۹۱	۵۹۰۰,۴	۶۴۵۲۵۵,۷	-	-	-	-	-	-	-	-	محصول ناخالص داخلی به قیمت بازار

مأخذ: حساب تولید منطقه‌ای، ۱۳۷۹.

جدول شماره‌ی ۳۱۷- ستانده، مصرف واسطه و ارزش افزوده رشته فعالیت‌های اقتصادی استان زنجان در بخش خدمات در سال ۱۳۷۹

(میلیارد ریال / درصد)

سهام ارزش افزوده در GDP		ارزش افزوده				مصرف واسطه				ستانده				عنوان رشته فعالیت‌های اقتصادی در بخش خدمات
سهام ارزش افزوده هر فعالیت استانی در GDP	سهام فعالیت کشوری در GDP	سهام هر فعالیت استانی نسبت به فعالیت‌های بخش خدمات استان	سهام فعالیت استانی نسبت به ارزش افزوده آن فعالیت در کشور	استان زنجان	کل کشور	سهام هر فعالیت استانی نسبت به فعالیت‌های بخش خدمات استان	سهام مصرف واسطه نسبت به آن فعالیت در کشور	استان زنجان	کل کشور	سهام هر فعالیت استانی نسبت به فعالیت‌های بخش خدمات استان	سهام ستانده فعالیت استانی نسبت به آن فعالیت در کشور	استان زنجان	کل کشور	
۱۲,۳۸	۱۳,۹۷	۲۸	۰,۸۱	۷۳۰,۳	۹۰۱۵۵,۴	۲۶/۵	۰/۸۵	۱۹۴/۸	۲۲۷۸۶/۳	۲۷/۷	۰/۸۲	۹۲۵/۱	۱۱۲۹۴۱,۷	عمده فروشی، خرده فروشی، تعمیر وسایل نقلیه و کالاها
۰,۰۵	۰,۱۴	۰,۱	۰,۳	۲,۷	۹۰۴,۵	۰,۱۹	۰,۳	۱,۴	۴۷۳,۴	۰,۱۲	۰,۳	۴,۱	۱۳۷۷,۸	هتل و خوابگاه
۰,۹۷	۰,۸	۲,۱۹	۱,۱۱	۵۷,۲	۵۱۶۵,۷	۵,۲۳	۱,۰۷	۳۸,۴	۳۵۸۱	۲,۸۵	۱,۰۹	۹۵,۵	۸۷۴۶,۷	رستوران
۰,۰۳	۰,۱۷	۰,۰۶	۰,۱۴	۱,۵	۱۰۷۰,۹	۰,۵۲	۰,۸	۴,۸	۴۵۷,۸	۰,۱۶	۰,۳۴	۵,۳	۱۵۴۶,۷	راه آهن
۵,۱۱	۴,۷۶	۱۱,۶	۰,۹۸	۳۰۱,۷	۳۰۶۸۶,۴	۱۵,۳	۰,۹۶	۱۱۲,۶	۱۱۷۳۲,۳	۱۲,۴	۰,۹۸	۴۱۴,۳	۴۲۴۱۸,۸	حمل و نقل جاده‌ای
۰,۱۸	۰,۰۳	۰,۴۱	۵,۱۹	۱۰,۷	۲۰۶,۱	۱,۵۱	۵,۱۷	۱۱,۱	۲۱۴,۷	۰,۶۵	۵,۱۸	۲۱,۸	۴۲۰,۹	حمل و نقل لوله‌ای
۰	۰,۲۹	۰	۰	۰	۱۸۳۹,۷	۰	۰	۰	۳۳۶۱,۳	۰	۰	۰	۵۲۰۰,۹	حمل و نقل آبی
۰	۰,۲۰	۰	۰,۰۱	۰,۱	۱۳۱۷,۳	۰,۰۴	۰,۰۱	۰,۳	۳۷۸۴,۶	۰,۰۱	۰,۰۱	۰,۴	۵۱۰۱,۹	حمل و نقل هوایی
۰,۱۷	۰,۵۲	۰,۳۹	۰,۳۱	۱۰,۳	۳۳۳۸,۶	۰,۹۴	۰,۵۲	۶,۹	۱۳۳۵,۲	۰,۵۱	۰,۳۷	۱۷,۲	۴۶۷۳,۸	خدمات پشتیبانی حمل و نقل
۰,۵۸	۰,۹۲	۱,۳	۰,۵۷	۳۴	۵۹۳۴,۸	۱,۴۴	۰,۶۴	۱۰,۶	۱۶۶۵,۱	۱,۳۳	۰,۵۹	۴۴,۶	۷۶۰۰	پست و مخابرات
۰,۷۶	۱,۳۰	۱,۷۱	۰,۵۳	۴۴,۶	۸۳۷۵,۶	۱,۲۵	۰,۵۳	۹,۲	۱۷۳۳,۵	۱,۶۱	۰,۵۳	۵۳,۷	۱۰۱۰۹,۱	بانک
۰,۰۳	۰,۵۸	۰,۰۷	۰,۰۵	۱,۹	۳۷۱۱,۲	۰,۰۳	۰,۱۷	۰,۲	۱۲۰,۵	۰,۰۶	۰,۰۵	۲,۱	۳۸۳۱,۷	سایر واسطه‌گری‌ها و فعالیت‌های جنبی آنها
۰,۱۶	۰,۱۹	۰,۳۷	۰,۷۸	۹,۶	۱۲۲۸,۲	۰,۸۷	۰,۹۸	۶,۴	۶۵۲,۱	۰,۴۸	۰,۸۵	۱۶	۱۸۸۰,۳	بیمه
۵,۵۳	۷,۶۱	۱۲,۵	۰,۶۶	۳۲۶,۱	۴۹۱۲۰,۶	۸,۳	۱,۸	۶۱	۳۳۸۷	۱۱,۶	۰,۷۴	۳۸۷,۱	۵۲۵۰۷,۶	خدمات واحدهای مسکونی شخصی
۰,۶۸	۱,۵۲	۱,۵۴	۰,۴۱	۴۰,۱	۹۸۳۱,۶	۰,۹	۱,۲۱	۶,۶	۵۴۷,۷	۱,۴	۰,۴۵	۴۶,۷	۱۰۳۷۹,۳	خدمات واحدهای مسکونی اجاری
۰,۹۷	۰,۶۴	۲,۱۹	۱,۳۸	۵۷,۲	۴۱۵۷,۹	۲,۲۷	۱,۳۸	۱۶,۷	۱۲۱۳	۲,۲۱	۱,۳۸	۷۳,۹	۵۳۷۰,۹	خدمات واحدهای غیرمسکونی
۰,۱۲	۰,۱۲	۰,۲۷	۰,۹۲	۷	۷۶۳,۵	۰,۱۲	۰,۶۱	۰,۹	۱۴۸	۰,۲۴	۰,۸۷	۷,۹	۹۱۱,۵	خدمات دلان مستقلات
۰,۸۹	۱,۴۴	۲,۰۱	۰,۵۷	۵۲,۶	۹۲۸۵,۱	۲,۱۹	۰,۶۶	۱۶,۱	۲۴۳۰,۴	۲,۰۵	۰,۵۹	۶۸,۷	۱۱۷۱۵,۶	گرایش و خدمات کسب و کار
۱,۹۸	۱,۷۶	۴,۴۷	۱,۰۳	۱۱۶,۸	۱۱۳۵۵,۲	۳,۵۳	۰,۹۶	۲۵,۹	۲۶۹۶	۴,۲۷	۱,۰۲	۱۴۲,۷	۱۴۰۵۱,۲	امور عمومی
۱,۲۲	۰,۸۰	۲,۷۶	۱,۴	۷۲,۱	۵۱۳۳,۲	۱,۲۳	۰,۷۳	۹	۱۲۲۸,۶	۲,۴۲	۱,۲۷	۸۱,۱	۶۳۶۱,۹	خدمات شهری
۲,۰۷	۲,۱۸	۴,۶۸	۰,۸۷	۱۲۲,۱	۱۴۰۸۰,۶	۵,۴	۰,۸۷	۳۹,۷	۴۵۷۸,۲	۴,۸۴	۰,۸۷	۱۶۱,۱	۱۸۶۵۸,۸	امور دفاعی

ادامه‌ی جدول شماره ۳۱۷- ستانده، مصرف واسطه و ارزش افزوده رشته فعالیت‌های اقتصادی استان زنجان در بخش خدمات در سال ۱۳۷۹

سهیم ارزش افزوده در GDP		ارزش افزوده				مصرف واسطه				ستانده				عنوان رشته فعالیت‌های اقتصادی در بخش خدمات
سهیم ارزش افزوده هر فعالیت استانی در GDP	سهیم ارزش افزوده هر فعالیت کشوری در GDP	سهیم هر فعالیت استانی نسبت به فعالیت‌های بخش خدمات استان	سهیم فعالیت استانی نسبت به ارزش افزوده آن فعالیت در کشور	استان زنجان	کل کشور	سهیم هر فعالیت استانی نسبت به فعالیت‌های بخش خدمات استان	سهیم مصرف واسطه فعالیت استانی نسبت به آن فعالیت در کشور	استان زنجان	کل کشور	سهیم هر فعالیت استانی نسبت به فعالیت‌های بخش خدمات استان	سهیم ستانده فعالیت استانی نسبت به آن فعالیت در کشور	استان زنجان	کل کشور	
۰٫۹۳	۰٫۶۶	۲٫۱۱	۱٫۲۸	۵۵	۴۲۸۱	۲٫۸۲	۱٫۲۸	۲۰٫۷	۱۶۱۱٫۴	۲٫۲۶	۱٫۲۸	۷۵٫۷	۵۸۹۲٫۴	امور انتظامی
۰٫۲۱	۰٫۱۷	۰٫۴۸	۱٫۱۶	۱۲٫۶	۱۰۸۲٫۳	۰٫۳	۱٫۰۱	۲٫۲	۲۱۸	۰٫۴۴	۱٫۱۴	۱۴٫۸	۱۳۰۰٫۲	تأمین اجتماعی اجباری
۱٫۸	۱٫۱۳	۴٫۰۶	۱٫۴۶	۱۰۶٫۱	۷۲۷۷٫۶	۰٫۹	۱٫۲۵	۶٫۶	۵۲۶٫۱	۳٫۳۷	۱٫۴۴	۱۱۲٫۷	۷۸۰۳٫۶	آموزش ابتدایی دولتی
۰٫۰۳	۰٫۰۳	۰٫۰۶	۰٫۸۲	۱٫۶	۱۹۵٫۴	۰٫۰۳	۰٫۲۶	۰٫۲	۷۷٫۷	۰٫۰۵	۰٫۶۶	۱٫۸	۲۷۳٫۱	آموزش ابتدایی خصوصی
۱٫۹۴	۱٫۲۵	۴٫۳۹	۱٫۴۲	۱۱۴٫۶	۸۰۶۲٫۶	۱٫۹۵	۱٫۶۱	۱۴٫۳	۸۸۶٫۲	۳٫۸۵	۱٫۴۴	۱۲۸٫۹	۸۹۴۸٫۸	آموزش متوسطه عمومی و متوسطه فنی و حرفه‌ای دولتی
۰٫۰۵	۰٫۱۰	۰٫۱۲	۱٫۴۹	۳٫۲	۶۵۶٫۷	۰٫۰۸	۰٫۲۹	۰٫۶	۲۰۸٫۷	۰٫۱۱	۰٫۴۴	۳٫۸	۸۶۵٫۵	آموزش متوسطه عمومی و متوسطه فنی و حرفه‌ای خصوصی
۰٫۷	۰٫۵۴	۱٫۵۸	۱٫۱۸	۴۱٫۲	۳۵۰۳	۱٫۸۹	۱٫۲۲	۱۳٫۹	۱۱۴۱٫۲	۱٫۶۵	۱٫۱۹	۵۵٫۱	۴۶۴۴٫۲	آموزش عالی دولتی
۰٫۴۴	۰٫۲۰	۰٫۹۹	۱٫۹۹	۲۵٫۹	۱۳۰۱٫۱	۰٫۸۳	۱٫۸۲	۶٫۱	۳۳۵٫۳	۰٫۹۶	۱٫۹۶	۳۲	۱۶۳۶٫۴	آموزش عالی خصوصی
۲۷٫	۰٫۱۴	۰٫۶۲	۱٫۸۲	۱۶٫۱	۸۸۵٫۴	۰٫۴۶	۱٫۷۳	۳٫۴	۱۹۶٫۲	۰٫۵۸	۱٫۸	۱۹٫۵	۱۰۸۱٫۶	آموزش بزرگسالان دولتی
۰٫۰۲	۰٫۰۸	۰٫۰۵	۰٫۲۶	۱٫۴	۵۴۰٫۳	۰٫۰۴	۰٫۱۸	۰٫۳	۱۶۷٫۴	۰٫۰۵	۰٫۲۴	۱٫۷	۷۰۷٫۷	آموزش بزرگسالان خصوصی
۱٫۴۹	۰٫۹۸	۳٫۳۷	۱٫۳۸	۸۷٫۹	۶۳۴۶٫۷	۵٫۸۳	۱٫۴۱	۴۲٫۸	۳۰۳۲٫۸	۳٫۹۱	۱٫۳۹	۱۳۰٫۷	۹۳۷۹٫۵	بهداشت و درمان دولتی
۱٫۰۲	۱٫۴۹	۲٫۳	۰٫۶۲	۶۰٫۱	۹۶۳۶٫۱	۱٫۲۵	۰٫۴۹	۹٫۲	۱۸۶۰	۲٫۰۷	۰٫۶	۶۹٫۳	۱۱۴۹۶	بهداشت و درمان خصوصی
۰٫۰۹	۰٫۰۵	۰٫۲۱	۱٫۶۷	۵٫۴	۳۲۲٫۵	۰٫۱	۱٫۸۸	۰٫۷	۳۷٫۳	۰٫۱۸	۱٫۷	۶٫۱	۳۵۹٫۸	دامپزشکی
۰٫۰۸	۰٫۱۶	۰٫۱۷	۰٫۴۳	۴٫۵	۱۰۵۱٫۵	۰٫۸	۱٫۱۲	۵٫۹	۵۲۴٫۷	۰٫۳۱	۰٫۶۶	۱۰٫۴	۱۵۷۶٫۲	مددکاری اجتماعی
۰٫۶۹	۰٫۵۸	۱٫۵۷	۱٫۰۹	۴۰٫۹	۳۷۳۷٫۴	۱٫۴۷	۰٫۸۳	۱۰٫۸	۱۳۰۶٫۲	۱٫۵۵	۱٫۰۳	۵۱٫۷	۵۰۴۳٫۶	خدمات تفریحی، فرهنگی و ورزشی
۰٫۲	۰٫۱۹	۰٫۴۵	۰٫۹۷	۱۱٫۷	۱۲۰۵٫۱	۲٫۱۴	۰٫۷۵	۱۵٫۷	۲۰۸۴٫۱	۰٫۸۲	۰٫۸۴	۲۷٫۵	۳۲۸۹٫۲	خدمات مذهبی و سیاسی
۰٫۴۱	۰٫۲۷	۰٫۹۳	۱٫۴	۲۴٫۳	۱۷۳۰٫۴	۱٫۲۱	۱٫۵۲	۹٫۶	۶۲۹٫۸	۱٫۰۱	۱٫۴۴	۳۳٫۹	۲۳۶۰٫۲	سایر خدمات
۴۴٫۲۵	۴۷٫۹۶	۱۰۰	۰٫۸۴	۲۶۱۱٫۱	۳۰۹۴۷۷٫۲	۱۰۰	۰٫۸۹	۷۳۴٫۶	۸۲۹۸۷٫۸	۱۰۰	۰٫۸۵	۳۳۴۵٫۶	۳۹۲۴۶۵٫۱	جمع کل فعالیت‌های بخش خدمات
۹۸٫۴۵	۹۸٫۹۷	-	۰٫۹۱	۵۸۰۸٫۹	۶۳۸۶۲۶٫۷	-	۱٫۳۸	۴۶۸۲٫۸	۳۳۹۵۵۶٫۲	-	۱٫۰۷	۱۰۴۹۱۶۰	۹۷۸۱۸۲٫۹	جمع کل فعالیت‌ها علاوه بر بخش خدمات
۱٫۵۵	۱٫۰۳	-	۱٫۳۸	۹۱٫۶	۶۶۹۹	-	-	-	-	-	-	-	-	خالص مالیات بر واردات
۱۰۰	۱۰۰	-	۰٫۹۱	۵۹۰۰٫۴	۶۴۵۲۵۵٫۷	-	-	-	-	-	-	-	-	محصول ناخالص داخلی به قیمت بازار

ماخذ: حساب تولید منطقه‌ای، ۱۳۷۹.



نمودار شماره‌ی ۱۷۲- ارزش افزوده ۴ رشته‌ی فعالیت عمده اقتصادی استان زنجان در سال ۱۳۷۹

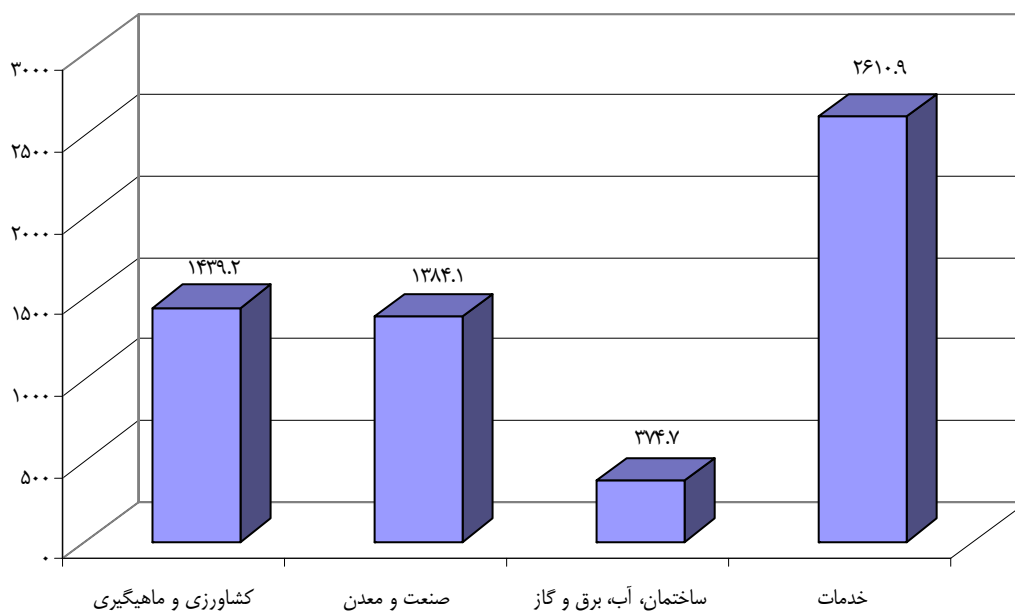

مأخذ: حساب تولید منطقه‌ای، ۱۳۷۹.

نمودار شماره‌ی ۱۷۳- ارزش افزوده ۱۵ رشته‌ی فعالیت اقتصادی استان زنجان در سال ۱۳۷۹

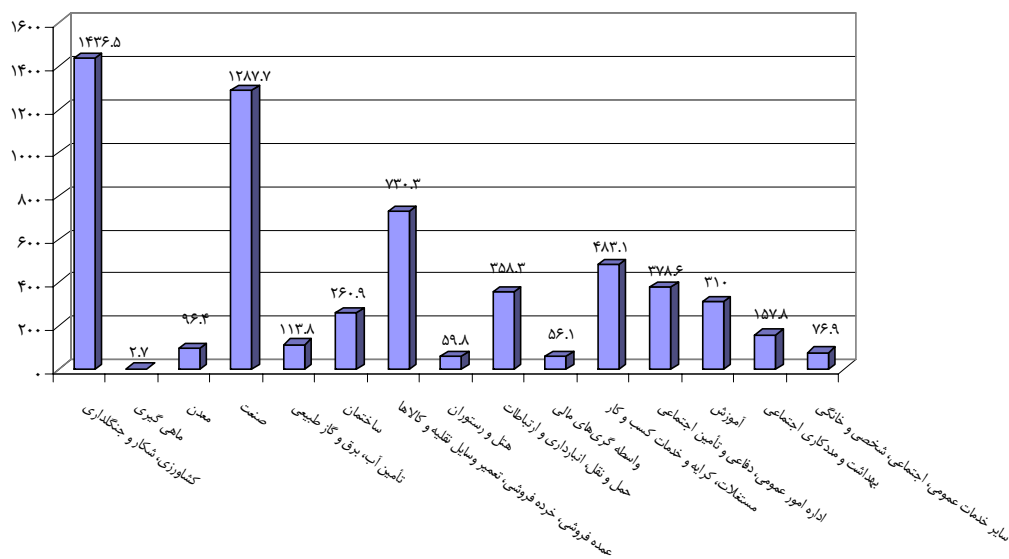

مأخذ: حساب تولید منطقه‌ای، ۱۳۷۹.

نمودار شماره‌ی ۱۷۴ - ارزش افزوده ۳۸ رشته فعالیت اقتصادی استان زنجان در بخش خدمات در سال ۱۳۷۹

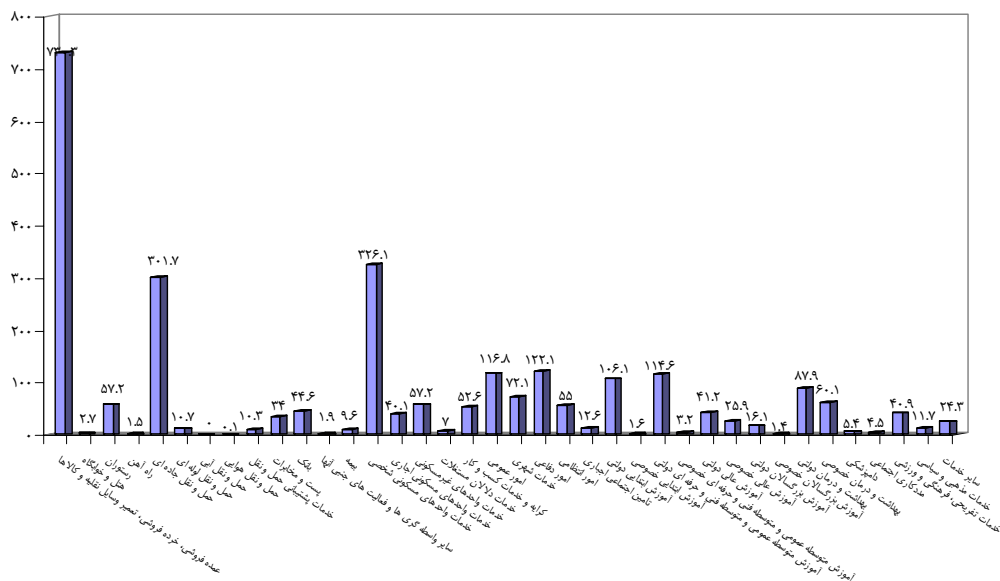

مأخذ: حساب تولید منطقه‌ای، ۱۳۷۹.

یافته‌های تحقیق در سال ۱۳۸۰

جدول شماره‌ی ۳۱۸ - محصول ناخالص داخلی و جمعیت کشور با در نظر گرفتن استان زنجان در سال ۱۳۸۰

(میلیارد ریال / درصد)

عنوان فعالیت	ستانده	مصرف واسطه	ارزش افزوده	محصول ناخالص داخلی به قیمت بازار	رشد	سهم استان در محصول ناخالص داخلی	جمعیت (هزار نفر)	سهم استان در جمعیت کل کشور
کل کشور	۱۱۳۳۷۰۲,۵	۳۹۷۵۵۲,۸	۷۳۶۱۴۹,۶	۷۴۵۵۳۵,۶	۱۵,۵	۱۰۰	۶۴۵۲۸	۱۰۰
استان زنجان	۱۱۳۵۳,۹	۵۱۶۶,۷	۶۱۸۷,۳	۶۳۱۴,۸	۷	۰,۸۵	۹۳۱	۱,۴۴
نسبت استان به کشور	۱,۰۰۱	۱,۳	۰,۸۴	۰,۸۵	۴۵,۱۶	۰,۸۵	۱,۴۴	۱,۴۴

مأخذ: حساب تولید منطقه‌ای، ۱۳۸۰.

جدول شماره‌ی ۳۱۹- ستانده، مصرف واسطه و ارزش افزوده بخش‌های عمده اقتصادی استان زنجان در سال ۱۳۸۰

(میلیارد ریال / درصد)

سهام ارزش افزوده در GDP		ارزش افزوده				مصرف واسطه				ستانده				عنوان بخش‌های عمده اقتصادی
سهام ارزش افزوده هر فعالیت استانی در GDP	سهام ارزش افزوده هر فعالیت کشوری در GDP	سهام هر فعالیت استانی نسبت به فعالیت‌های بخش خدمات استان	سهام فعالیت استانی نسبت به ارزش افزوده آن فعالیت در کشور	استان زنجان	کل کشور	سهام هر فعالیت استانی نسبت به فعالیت‌های بخش خدمات استان	نسبت به آن فعالیت در کشور	استان زنجان	کل کشور	سهام هر فعالیت استانی نسبت به فعالیت‌های بخش خدمات استان	سهام ستانده فعالیت استانی نسبت به آن فعالیت در کشور	استان زنجان	کل کشور	
۲۱,۷۶	۱۱,۱	۲۲,۲۱	۱,۶۶	۱۳۷۴,۴	۸۲۷۲۳,۶	۱۶,۵۴	۱,۶	۸۵۴,۷	۵۳۵۵۴,۴	۱۹,۶۳	۱,۶۴	۲۲۲۹,۱	۱۳۶۲۷۸	کشاورزی و ماهی‌گیری
۲۲,۵۲	۳۰,۴۹	۲۲,۹۹	۰,۶۳	۱۴۲۲,۲	۲۲۷۲۸۰,۹	۴۸,۵	۱,۴۱	۲۵۰۶,۱	۱۷۷۳۸۲,۴	۳۴,۶	۰,۹۷	۳۹۲۸,۳	۴۰۴۶۶۳,۳	صنعت و معدن
۶,۷۹	۶,۶۱	۶,۹۲۵	۰,۸۷	۴۲۸,۵	۴۹۲۹۹	۱۶,۲۲	۱,۳۴	۸۳۷,۹	۶۲۳۵۳	۱۱,۱۵	۱,۱۳	۱۲۶۶,۴	۱۱۱۶۵۲,۱	ساختمان، آب، برق و گاز
۴۶,۹۱	۵۰,۵۴	۴۷,۸۸	۰,۷۹	۲۹۶۲,۲	۳۷۶۸۴۶,۱	۱۸,۷۴	۰,۹۳	۹۶۸	۱۰۴۲۶۳	۳۴,۶۱	۰,۸۲	۳۹۳۰,۱	۴۸۱۱۰۹,۱	خدمات
۹۷,۹۸	۹۸,۷۴	۱۰۰	۰,۸۴	۶۱۸۷,۳	۷۳۶۱۴۹,۶	۱۰۰	۱,۳	۵۱۶۶,۷	۳۹۷۵۵۲,۸	۱۰۰	۱	۱۱۳۵۳,۹	۱۱۳۳۷۰۲,۵	جمع
۲,۰۲	۱,۲۶	-	۱,۳۶	۱۲۷,۵	۹۳۸۶	-	-	-	-	-	-	-	-	خالص مالیات بر واردات
۲,۵۶	۱,۶	-	۱,۳۶	۱۶۱,۹	۱۱۹۱۸	-	-	-	-	-	-	-	-	مالیات بر واردات
-۰,۵۴	-۰,۳۴	-	۱,۳۶	-۳۴,۴	-۲۵۳۲	-	-	-	-	-	-	-	-	سوبسید بر واردات
۱۰۰	۱۰۰	-	۰,۸۵	۶۳۱۴,۸	۷۴۵۵۵,۶	-	-	-	-	-	-	-	-	محصول ناخالص داخلی به قیمت بازار

مأخذ: حساب تولید منطقه‌ای، ۱۳۸۰.

ری زنجان

مورد

جدول شماره ۳۲۰ - ستانده، مصرف واسطه و ارزش افزوده بخش خدمات استان زنجان در سال ۱۳۸۰

(میلیارد ریال / درصد)

سهام ارزش افزوده در GDP		ارزش افزوده				مصرف واسطه				ستانده			عنوان بخش‌های اقتصادی	
سهام ارزش افزوده هر فعالیت استانی در GDP فعالیت‌های استان	سهام ارزش افزوده هر فعالیت کشوری در GDP فعالیت‌های کشور	نسبت به فعالیت‌های بخش خدمات استان	نسبت به فعالیت‌های بخش خدمات استانی	استان زنجان	کل کشور	نسبت به فعالیت‌های بخش خدمات استان	نسبت به فعالیت‌های بخش خدمات استانی	استان زنجان	کل کشور	نسبت به فعالیت‌های بخش خدمات استان	نسبت به فعالیت‌های بخش خدمات استانی	استان زنجان		کل کشور
۲۱,۷۲	۱۰,۸۳	۲۲,۲	۱,۷	۱۳۷۱,۶	۸۰۷۰۶,۱	۱۶,۵	۱,۶۳	۸۵۲,۷	۵۲۱۵۴,۸	۱۹,۶	۱,۶۷	۲۲۲۴,۳	۱۳۲۶۰,۹	کشاورزی، شکار و جنگل‌داری
۰,۰۴	۰,۲۷	۰,۰۵	۰,۱۴	۲,۸	۲۰۱۷,۵	۰,۰۴	۰,۱۴	۲	۱۳۹۹,۶	۰,۰۴	۰,۱۴	۴,۸	۳۴۱۷,۱	ماهی‌گیری
۱,۱۱	۱۵,۵۳	۱,۱۴	۰,۰۶	۷۰,۴	۱۱۵۷۴۸,۶	۰,۶۹	۰,۷۵	۳۵,۶	۴۷۶۷,۹	۰,۹۳	۰,۰۹	۱۰,۶	۱۲۰۵۱۶,۵	معادن
۲۱,۴۱	۱۴,۹۶	۲۱,۸	۱,۲۱	۱۳۵۱,۸	۱۱۵۳۲,۳	۴۷,۸	۱,۴۳	۲۴۷,۵	۱۷۲۶۱۴,۵	۳۳,۷	۱,۳۵	۳۸۲۲,۳	۲۸۴۱۴۶,۸	صنعت
۱,۴۸	۱,۹۲	۱,۵۱	۰,۶۵	۹۳,۲	۱۴۳۴۳	۷,۳۹	۲,۴۲	۳۸۱,۸	۱۵۷۸۶,۴	۴,۱۸	۱,۵۸	۴۷۵	۳۰۱۲۹,۵	تأمین آب، برق و گاز طبیعی
۵,۳۱	۴,۶۹	۵,۴۲	۰,۹۶	۳۳۵,۳	۳۴۹۵۶	۸,۸۳	۰,۹۸	۴۵۶,۱	۴۶۵۶۶,۶	۶,۹۷	۰,۹۷	۷۹۱,۴	۸۱۵۲۲,۶	ساخت‌مان
۱۱,۸۵	۱۴,۴۳	۱۲,۱	۰,۷	۷۴۸,۳	۱۰۷۶۱۳,۱	۴,۴۹	۰,۸۷	۲۳۲,۲	۲۶۸۲۶,۶	۸,۶۴	۰,۷۳	۹۸۰,۵	۱۳۴۴۳۹,۶	عمده فروشی، خرده فروشی، تعمیر وسایل نقلیه و کالاها
۱,۰۸	۰,۹۸	۱,۱۱	۰,۹۴	۶۸,۵	۷۳۲۰,۲	۰,۹۱	۰,۹۵	۴۶,۹	۴۹۴۵,۹	۱,۰۲	۰,۹۴	۱۱۵,۴	۱۲۲۶۶,۱	هتل و رستوران
۶,۵۸	۷,۱۵	۶,۷۲	۰,۷۸	۴۱۵,۸	۵۳۲۷۰,۳	۳,۴۸	۰,۶۵	۱۷۹,۶	۲۷۶۴۹,۲	۵,۳۴	۰,۷۴	۵۹۵,۴	۸۰۹۱۹,۵	حمل و نقل، انبارداری و ارتباطات
۱,۱۵	۲,۲۷	۱,۱۷	۰,۴۳	۷۲,۴	۱۶۹۴۰,۶	۰,۳۹	۰,۶۲	۲۰,۲	۳۲۸۰,۲	۰,۸۲	۰,۴۶	۹۲,۶	۲۰۲۲۰,۹	واسطه‌گری‌های مالی
۷,۴۲	۱۱,۵۴	۷,۵۷	۰,۵۴	۴۶۸,۴	۸۶۰۵۵,۵	۴,۰۴	۱,۶۵	۲۰۸,۷	۱۲۶۶۳,۹	۵,۹۶	۰,۶۹	۶۷۷,۱	۹۸۱۷۹,۳	مستغلات، کرایه و خدمات کسب و کار
۷,۳۸	۶,۱۱	۷,۵۳	۱,۰۲	۴۶۵,۹	۴۵۵۳۱,۸	۲,۲۱	۰,۸۹	۱۱۴	۱۲۸۷۶,۸	۵,۱۱	۰,۹۹	۵۷۹,۹	۵۸۴۰۸,۵	اداره امور عمومی، دفاعی و تأمین اجتماعی
۶,۲۳	۳,۹۳	۶,۳۵	۱,۳۴	۳۹۳,۱	۲۹۲۶۶,۸	۱,۱	۱,۲۲	۵۶,۷	۴۶۵۲,۹	۳,۹۶	۱,۳۳	۴۴۹,۸	۳۳۹۱۹,۷	آموزش
۳,۵۶	۲,۹۸	۳,۶۳	۱,۰۱	۲۲۴,۷	۲۲۱۸۶	۱,۲۹	۱	۶۶,۹	۶۶۹۲,۷	۲,۵۷	۱,۰۱	۲۹۱,۶	۲۸۸۷۸,۷	بهداشت و مددکاری اجتماعی
۱,۶۷	۱,۱۶	۱,۷	۱,۲۲	۱۰۵,۳	۸۶۶۱,۸	۰,۸۲	۰,۹۱	۴۲,۶	۴۶۷۴,۹	۱,۳	۱,۱۱	۱۴۷,۹	۱۳۳۳۶,۸	سایر خدمات عمومی، اجتماعی، شخصی و خانگی
۹۷,۹۸	۹۸,۷۴	۱۰۰	۰,۸۴	۶۱۸۷,۳	۷۳۶۱۴۹,۶	۱۰۰	۱,۳	۵۱۶۶,۷	۳۹۷۵۵۲,۸	۱۰۰	۱	۱۱۳۵۳,۹	۱۱۳۳۷۰۲,۵	جمع
۲,۰۲	۱,۲۶	-	۱,۳۶	۱۲۷,۵	۹۳۸۶	-	-	-	-	-	-	-	-	خالص مالیات بر واردات
۲,۵۶	۱,۶	-	۱,۳۶	۱۶۱,۹	۱۱۹۱۸	-	-	-	-	-	-	-	-	مالیات بر واردات
-۰,۰۵۴	-۰,۳۴	-	۱,۳۶	-۳۴,۴	-۲۵۳۲	-	-	-	-	-	-	-	-	سوسپند بر واردات
۱۰۰	۱۰۰	-	۰,۸۵	۶۳۱۴,۸	۷۴۵۵۳۵,۶	-	-	-	-	-	-	-	-	محصول ناخالص داخلی به قیمت بازار

مأخذ: حساب تولید منطقه‌ای، ۱۳۷۹.

معمولاً

جدول شماره‌ی ۳۲۱- ستانده، مصرف واسطه و ارزش افزوده رشته فعالیت‌های اقتصادی استان زنجان در بخش خدمات در سال ۱۳۸۰

(میلیارد ریال / درصد)

سهام ارزش افزوده در GDP		ارزش افزوده				مصرف واسطه				ستانده				عنوان رشته فعالیت‌های اقتصادی در بخش خدمات
سهام ارزش افزوده هر فعالیت استانی در GDP فعالیت‌های استان	سهام ارزش افزوده هر فعالیت کشوری در GDP فعالیت‌های کشور	سهام هر فعالیت استانی نسبت به فعالیت‌های بخش خدمات استان	سهام فعالیت استانی نسبت به ارزش افزوده آن فعالیت در کشور	استان زنجان	کل کشور	سهام مصرف واسطه فعالیت استانی نسبت به آن فعالیت در کشور	استان زنجان	کل کشور	سهام هر فعالیت استانی نسبت به فعالیت‌های بخش خدمات استان	استان زنجان	نسبت به آن فعالیت در کشور	استان زنجان	کل کشور	
۱۱,۸۵	۱۴,۴۳	۲۵,۳	۰,۷	۷۴۸,۳	۱۰۷۶۱۳,۱	۲۴	۰,۸۷	۲۳۲,۲	۲۶۸۲۶۶	۲۴,۹	۰,۷۳	۹۸۰,۵	۱۳۴۴۳۹,۶	عمده فروشی، خرده فروشی، تعمیر وسایل نقلیه و کالاها
۰,۰۸	۰,۲۱	۰,۱۶	۰,۳۱	۴,۸	۱۵۶۱,۳	۰,۲۷	۰,۳۲	۲,۶	۸۰۴,۷	۰,۱۹	۰,۳۱	۷,۳	۲۳۶۶	هتل و خوابگاه
۱,۰۱	۰,۷۷	۲,۱۵	۱,۱۱	۶۳,۷	۵۷۵۸,۹	۴,۵۹	۱,۰۷	۴۴,۴	۴۱۴۱,۲	۲,۷۵	۱,۰۹	۱۰۸,۱	۹۹۰۰,۱	رستوران
۰,۰۵	۰,۱۶	۰,۰۹	۰,۲۳	۲,۸	۱۲۲۲,۸	۰,۴۹	۰,۸۹	۴,۷	۵۲۷,۳	۰,۱۹	۰,۴۳	۷,۶	۱۷۵۰,۱	راه آهن
۵,۳۸	۵,۰۲	۱۱,۵	۰,۹۱	۳۳۹,۷	۳۷۴۲۴	۱۳,۷	۰,۹	۱۳۲,۸	۱۴۷۵۱,۹	۱۲	۰,۹۱	۴۷۲,۵	۵۲۱۷۵,۹	حمل و نقل جاده ای
۰,۲۷	۰,۰۴	۰,۵۷	۵,۳۵	۱۶,۹	۳۱۵,۷	۱,۹	۵,۳۵	۱۸,۴	۳۴۳,۸	۰,۹	۵,۳۷	۳۵,۴	۶۵۹,۴	حمل و نقل لوله ای
.	۰,۳۴	.	.	.	۲۵۴۸	.	.	.	۴۱۵۷,۶	.	.	.	۶۷۰۵,۶	حمل و نقل آبی
.	۰,۱۹	.	۰,۰۱	۰,۱	۱۳۹۹,۸	۰,۰۲	.	۰,۲	۴۱۵۸,۳	۰,۰۱	۰,۰۱	۰,۳	۵۵۵۸	حمل و نقل هوایی
۰,۱۹	۰,۵	۰,۴۱	۰,۳۲	۱۲,۲	۳۷۵۷,۱	۰,۸۲	۰,۴۷	۷,۹	۱۶۹۵,۶	۰,۵۱	۰,۳۷	۲۰,۲	۵۴۵۲,۷	خدمات پشتیبانی حمل و نقل
۰,۷	۰,۸۹	۱,۴۹	۰,۶۷	۴۴	۶۶۰۲,۹	۱,۶	۰,۷۷	۱۵,۵	۲۰۱۴,۸	۱,۵۱	۰,۶۹	۵۹,۵	۸۶۱۷,۷	پست و مخابرات
۰,۹۳	۱,۴۲	۱,۹۹	۰,۵۶	۵۹	۱۰۵۸۴,۴	۱,۳۴	۰,۵۶	۱۳	۲۳۳۰,۴	۱,۸۳	۰,۵۶	۷۲	۱۲۹۱۴,۹	بانک
۰,۰۵	۰,۶۶	۰,۱۱	۰,۰۷	۳,۳	۴۹۴۴,۲	۰,۰۳	۰,۱۷	۰,۳	۱۷۸,۷	۰,۰۹	۰,۰۷	۳,۶	۵۱۲۲,۹	سایر واسطه گری‌ها و فعالیت‌های جنبی آنها
۰,۱۶	۰,۱۹	۰,۳۴	۰,۷۲	۱۰,۱	۱۴۱۲	۰,۷۱	۰,۸۹	۶,۹	۷۷۱,۲	۰,۴۳	۰,۷۸	۱۷	۲۱۸۳,۱	بیمه
۴,۴۵	۷,۶۶	۹,۴۹	۰,۴۹	۲۸۱	۵۷۰۷۳,۸	۱۵,۲	۲,۱۶	۱۴۷,۴	۶۸۳۰,۴	۱۰,۹	۰,۶۷	۴۲۸,۳	۶۳۹۰۴,۳	خدمات واحدهای مسکونی شخصی
۰,۶۶	۱,۶۱	۱,۴	۰,۳۵	۴۱,۶	۱۲۰۳۱,۴	۲,۵۲	۱,۶۹	۲۴,۴	۱۴۴۱,۶	۱,۶۸	۰,۴۹	۶۶	۱۳۴۷۳,۱	خدمات واحدهای مسکونی اجاری
۰,۹۶	۰,۶	۲,۰۵	۱,۳۶	۶۰,۸	۴۴۷۵,۷	۱,۸۳	۱,۳۶	۱۷,۷	۱۳۰۵,۱	۲	۱,۳۶	۷۸,۵	۵۷۸۰,۷	خدمات واحدهای غیرمسکونی
۰,۳	۰,۱۵	۰,۶۴	۱,۷۲	۱۸,۹	۱۰۹۹,۵	۰,۲۴	۱,۰۸	۲,۳	۲۱۳,۳	۰,۵۴	۱,۶۱	۲۱,۲	۱۳۱۲,۹	خدمات دلان مستغلات
۱,۰۵	۱,۵۳	۲,۲۳	۰,۵۸	۶۶,۲	۱۱۳۷۵	۱,۷۴	۰,۵۸	۱۶,۸	۲۸۷۳,۴	۲,۱۱	۰,۵۸	۸۳	۱۴۲۴۸,۴	کرایه و خدمات کسب و کار
۲,۲۲	۲,۰۱	۴,۷۴	۰,۹۴	۱۴۰,۳	۱۵۰۰۴,۸	۳,۲۵	۰,۸۳	۳۱,۵	۲۸۱۳,۸	۴,۳۷	۰,۹۱	۱۷۱,۸	۱۸۸۱۸,۶	امور عمومی
۱,۵۲	۰,۹۶	۳,۲۴	۱,۳۵	۹۶,۱	۷۱۲۴,۶	۰,۸۹	۰,۵۶	۸,۶	۱۵۳۱,۶	۲,۶۶	۱,۲۱	۱۰۴,۷	۸۶۵۶,۲	خدمات شهری
۲,۲۹	۲,۲۴	۴,۸۸	۰,۸۷	۱۴۴,۷	۱۶۶۸۶,۲	۴,۷۶	۰,۸۷	۴۶,۱	۵۳۱۴,۳	۴,۸۵	۰,۸۷	۱۹۰,۷	۲۲۰۰۰,۵	امور دفاعی

ادامه‌ی جدول شماره‌ی ۳۲۱- ستانده، مصرف واسطه و ارزش افزوده رشته فعالیت‌های اقتصادی استان زنجان در بخش خدمات در سال ۱۳۸۰

سهم ارزش افزوده در GDP		ارزش افزوده				مصرف واسطه				ستانده				عنوان رشته فعالیت‌های اقتصادی در بخش خدمات
سهم ارزش افزوده هر فعالیت استانی در GDP	سهم ارزش افزوده هر فعالیت کشوری در GDP	نسبت به فعالیت‌های بخش خدمات استان	سهم فعالیت استانی نسبت به ارزش افزوده آن فعالیت در کشور	استان زنجان	کل کشور	نسبت به فعالیت‌های بخش خدمات استان	سهم مصرف واسطه فعالیت استانی نسبت به آن فعالیت در کشور	استان زنجان	کل کشور	نسبت به فعالیت‌های بخش خدمات استان	سهم ستانده نسبت به آن فعالیت در کشور	استان زنجان	کل کشور	
۱,۰۹	۰,۷۲	۲,۳۲	۱,۲۸	۶۸,۸	۵۳۵۷,۲	۲,۵۵	۱,۲۸	۲۴,۷	۱۹۲۵,۱	۲,۳۸	۱,۲۹	۹۳,۶	۷۲۸۲,۲	امور انتظامی
۰,۲۵	۰,۱۸	۰,۵۴	۱,۱۸	۱۶	۱۳۵۹	۰,۳۲	۱,۰۶	۳,۱	۲۹۲,۱	۰,۴۹	۱,۱۶	۱۹,۱	۱۶۵۱	تأمین اجتماعی اجباری
۲۰,۷	۱,۱۸	۴,۴۱	۱,۴۸	۱۳۰,۷	۸۱۲۹,۷	۰,۸۹	۱,۴۷	۸,۶	۵۸۶,۸	۳,۵۴	۱,۴۸	۱۳۹,۳	۹۴۱۶,۵	آموزش ابتدایی دولتی
۰,۰۳	۰,۰۳	۰,۰۶	۰,۷۲	۱,۷	۲۳۶,۷	۰,۰۶	۰,۵	۰,۶	۱۱۹,۲	۰,۰۶	۰,۶۵	۲,۳	۳۵۵,۹	آموزش ابتدایی خصوصی
۲,۴۱	۱,۳۸	۵,۱۴	۱,۴۸	۱۵۲,۲	۱۰۳۱۸,۱	۱,۴۹	۱,۵۵	۱۴,۴	۹۲۷	۴,۲۴	۱,۴۸	۱۶۶,۶	۱۱۲۴۵,۲	آموزش متوسطه عمومی و متوسطه فنی و حرفه‌ای دولتی
۰,۰۶	۰,۱۱	۰,۱۲	۰,۴۳	۳,۶	۸۴,۱,۴	۰,۱۲	۰,۳۶	۱,۲	۳۳۱,۲	۰,۱۲	۰,۴۱	۴,۸	۱۱۷۲,۶	آموزش متوسطه عمومی و متوسطه فنی و حرفه‌ای خصوصی
۰,۷۲	۰,۶۷	۱,۵۳	۰,۹۱	۴۵,۴	۴۹۶۳,۳	۱,۹۲	۱,۳۱	۱۸,۶	۱۴۱۵,۳	۱,۶۳	۱	۶۴	۶۳۷۸,۶	آموزش عالی دولتی
۰,۶	۰,۲۳	۱,۲۸	۲,۱۹	۳۷,۹	۱۷۳۱,۹	۰,۶	۱,۱۱	۵,۸	۵۲۰,۲	۱,۱۱	۱,۹۴	۴۳,۷	۲۲۵۲,۱	آموزش عالی خصوصی
۰,۲۹	۰,۱۳	۰,۶۱	۱,۸۱	۱۸,۱	۱۰۰۰,۱	۰,۷	۲,۰۶	۶,۸	۳۲۹,۸	۰,۶۳	۱,۸۶	۲۴,۸	۱۳۲۹,۹	آموزش بزرگسالان دولتی
۰,۰۶	۰,۱۸	۰,۱۲	۰,۲۷	۳,۶	۱۳۴۵,۶	۰,۰۸	۰,۱۹	۰,۸	۴۲۳,۴	۰,۱۱	۰,۲۵	۴,۴	۱۷۶۹	آموزش بزرگسالان خصوصی
۱,۸۷	۱,۰۸	۳,۹۹	۱,۴۷	۱۱۸,۳	۸۰۶۱,۳	۴,۷۶	۱,۳۳	۴۶,۱	۳۴۶۵	۴,۱۸	۱,۴۳	۱۶۴,۴	۱۱۵۲۶,۳	بهداشت و درمان دولتی
۱,۴	۱,۶۶	۲,۹۹	۰,۷۲	۸۸,۶	۱۲۳۵۱,۶	۱,۴۱	۰,۵۷	۱۳,۶	۲۳۹۴,۲	۲,۶	۰,۶۹	۱۰۲,۲	۱۴۷۴۵,۸	بهداشت و درمان خصوصی
۰,۱	۰,۰۵	۰,۲۲	۱,۶۶	۶,۵	۳۹۲,۷	۰,۰۹	۱,۶۳	۰,۹	۵۵,۲	۰,۱۹	۱,۶۳	۷,۳	۴۴۷,۹	دامپزشکی
۰,۱۸	۰,۱۹	۰,۳۸	۰,۸۲	۱۱,۳	۱۳۸۰,۴	۰,۶۶	۰,۸۲	۶,۴	۷۷۸,۳	۰,۴۵	۰,۸۲	۱۷,۷	۲۱۵۸,۷	مددکاری اجتماعی
۰,۹۳	۰,۶۶	۱,۹۸	۱,۱۹	۵۸,۷	۴۹۱۶,۳	۱,۷۵	۱,۰۲	۱۶,۹	۱۶۵۰,۷	۱,۹۲	۱,۱۵	۷۵,۵	۶۵۶۷	خدمات تفریحی، فرهنگی و ورزشی
۰,۲۱	۰,۱۹	۰,۴۶	۰,۹۳	۱۳,۵	۱۴۴۶,۷	۱,۶۹	۰,۳۳	۱۶,۴	۲۲۵۹,۴	۰,۷۶	۰,۸۱	۲۹,۹	۳۷۰۶	خدمات مذهبی و سیاسی
۰,۵۲	۰,۳۱	۱,۱۲	۱,۴۴	۳۳,۱	۲۲۹۸,۸	۰,۹۶	۱,۲۲	۹,۳	۷۶۴,۹	۱,۰۸	۱,۲۸	۴۲,۴	۳۰۶۳,۷	سایر خدمات
۴۶,۹۱	۵۰,۵۳	۱۰۰	۰,۷۹	۲۹۶۲,۵	۳۷۶۸۴۶	۱۰۰	۰,۹۳	۹۶۷,۹	۱۰۴۲۶۳,۴	۱۰۰	۰,۸۲	۳۹۳۰,۲	۴۸۱۱۰,۹	جمع کل فعالیت‌های بخش خدمات
۹۷,۹۸	۹۸,۷۴	-	۰,۸۴	۶۱۸۷,۳	۷۳۶۱۴۹,۶	-	۱,۳	۵۱۶۶,۷	۳۹۷۵۵۲,۸	-	۱	۱۱۳۵۳,۹	۱۱۳۳۷۰۲,۵	جمع کل فعالیت‌ها علاوه بر بخش خدمات
۲,۰۲	۱,۲۶	-	۱,۳۶	۱۲۷,۵	۹۳۸۶	-	-	-	-	-	-	-	-	خالص مالیات بر واردات
۱۰۰	۱۰۰	-	۰,۸۵	۶۳۱۴,۸	۷۴۵۵۳۵,۶	-	-	-	-	-	-	-	-	محصول ناخالص داخلی به قیمت بازار

مأخذ: حساب تولید منطقه‌ای، ۱۳۸۰.

نمودار شماره‌ی ۱۷۵- ارزش افزوده ۴ رشته‌ی فعالیت عمده اقتصادی استان زنجان در سال ۱۳۸۰

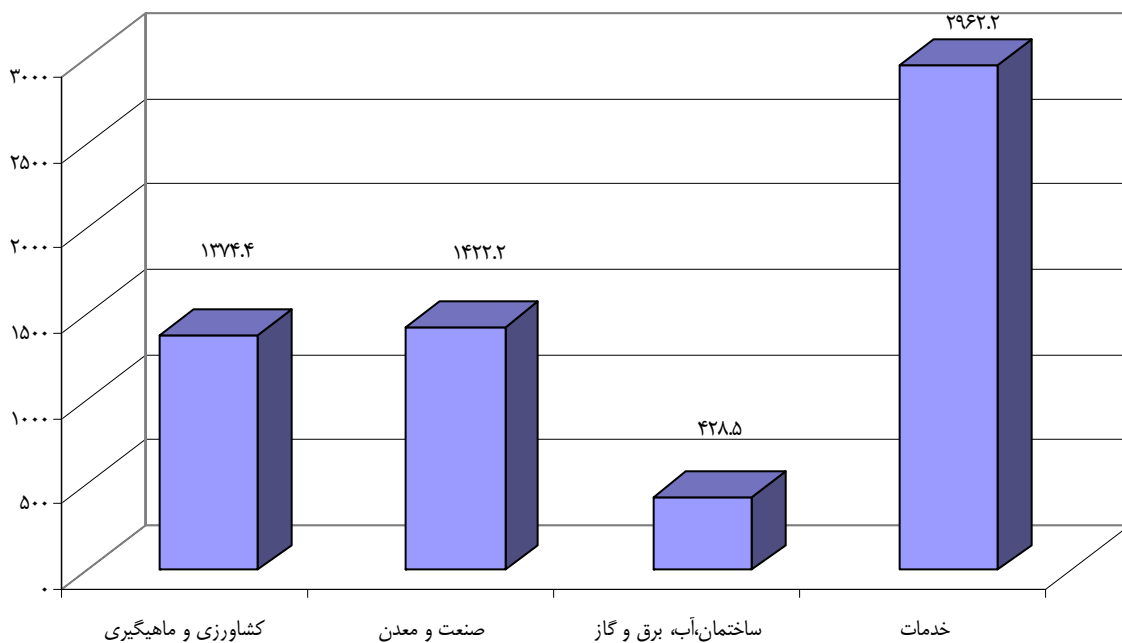

مأخذ: حساب تولید منطقه‌ای، ۱۳۸۰.

نمودار شماره‌ی ۱۷۶- ارزش افزوده ۱۵ رشته‌ی فعالیت اقتصادی استان زنجان در سال ۱۳۸۰

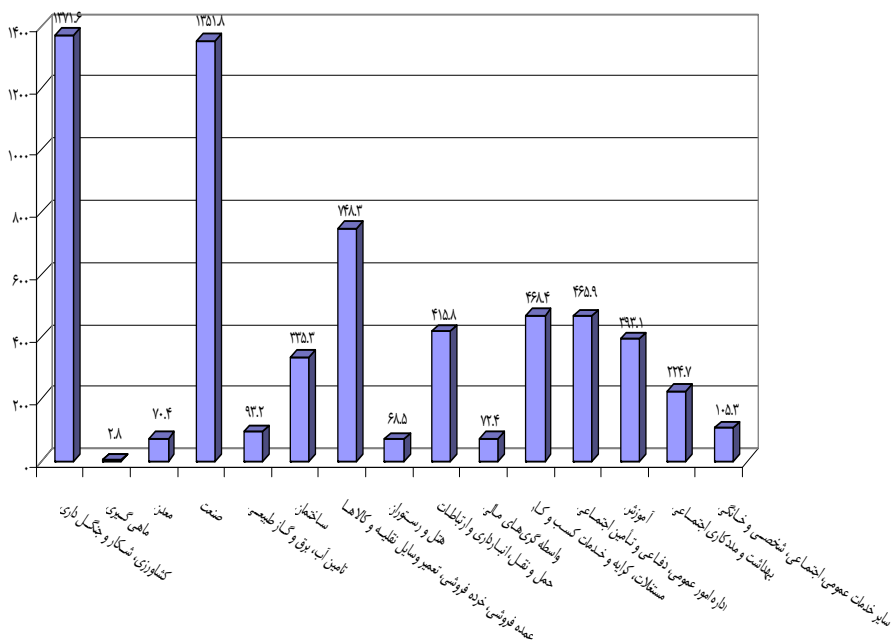

مأخذ: حساب تولید منطقه‌ای، ۱۳۸۰.





جدول شماره‌ی ۳۲۳- ستانده، مصرف واسطه و ارزش افزوده بخش‌های عمده‌ی اقتصادی استان زنجان در سال ۱۳۸۱

(میلیارد ریال / درصد)

سهام ارزش افزوده در GDP		ارزش افزوده				مصرف واسطه				ستانده				عنوان بخش‌های عمده اقتصادی
سهم ارزش افزوده هر فعالیت استانی در GDP	سهم ارزش افزوده هر فعالیت کشوری در GDP	سهام هر فعالیت استانی نسبت به فعالیت‌های بخش خدمات استان	سهام فعالیت استانی نسبت به ارزش افزوده آن فعالیت در کشور	استان زنجان	کل کشور	سهام هر فعالیت استانی نسبت به فعالیت‌های بخش خدمات استان	نسبت به آن فعالیت در کشور	استان زنجان	کل کشور	سهام هر فعالیت استانی نسبت به فعالیت‌های بخش خدمات استان	نسبت به آن فعالیت در کشور	استان زنجان	کل کشور	
۲۳,۴۵	۱۰,۷۶	۲۳,۹۴	۱,۸۳	۱۹۴۱,۷	۱۰۶۱۳۶	۱۶,۵۹	۱,۶۷	۱۰۵۹,۳	۶۳۵۷۸,۳	۲۰,۷۱	۱,۷۷	۳۰۰۱	۱۶۹۷۱۴,۴	کشاورزی و ماهی‌گیری
۱۹,۸۷	۳۱,۳۸	۲۰,۲	۰,۵۳	۱۶۳۷,۹	۳۰۹۵۳۵	۴۸,۲۵	۱,۲۲	۳۰۷۹,۷	۲۵۲۸۳۲,۳	۳۲,۵۵	۰,۸۴	۴۷۱۷,۶	۵۶۲۳۶۷,۳	صنعت و معدن
۶,۶۵	۶,۷۴	۶,۷۹۱	۰,۸۳	۵۵۰,۷	۶۶۴۶۴,۳	۱۷,۲۲	۱,۳۹	۱۰۹۹,۱	۸۵۵۳۲,۲	۱۱,۳۸	۱,۰۹	۱۶۴۹,۸	۱۵۱۹۹۶,۴	ساختمان، آب، برق و گاز
۴۸,۰۷	۴۹,۷	۴۹,۰۷	۰,۸۱	۳۹۷۹,۵	۴۹۰۲۰۵,۸	۱۷,۹۴	۰,۸۹	۱۱۴۵,۳	۱۲۸۵۸۹,۱	۳۵,۳۶	۰,۸۳	۵۱۲۴,۸	۶۱۸۷۹۴,۹	خدمات
۹۷,۹۵	۹۸,۵۹	۱۰۰	۰,۸۳	۸۱۰۹,۸	۹۷۲۳۴۱,۲	۱۰۰	۱,۲	۶۳۸۳,۴	۵۳۰۵۳۱,۹	۱۰۰	۰,۹۶	۱۴۴۹۳,۲	۱۵۰۲۸۷۳,۱	جمع
۲,۰۵	۱,۴۱	-	۱,۲۲	۱۶۹,۴	۱۳۹۲۷	-	-	-	-	-	-	-	-	خالص مالیات بر واردات
۲,۵	۱,۷۳	-	۱,۲۲	۲۰۷,۱	۱۷۰۳۰	-	-	-	-	-	-	-	-	مالیات بر واردات
-۰,۴۶	-۰,۳۱	-	۱,۲۱	-۳۷,۷	-۳۱,۳	-	-	-	-	-	-	-	-	سوپسید بر واردات
۱۰۰	۱۰۰	-	۰,۸۴	۸۲۷۹,۲	۹۸۶۲۶۸,۲	-	-	-	-	-	-	-	-	محصول ناخالص داخلی به قیمت بازار

مأخذ: حساب تولید منطقه‌ای، ۱۳۸۱.

ری زنجان

محرر

جدول شماره ی ۳۲۴ - ستانده، مصرف واسطه و ارزش افزوده بخش خدمات استان زنجان در سال ۱۳۸۱

(میلیارد ریال / درصد)

عنوان بخش های اقتصادی	ستانده		مصرف واسطه				ارزش افزوده			سهم ارزش افزوده در GDP	
	کل کشور	استان زنجان	کل کشور	استان زنجان	کل کشور	استان زنجان	ارزش افزوده در کشور	سهم به فعالیت های بخش خدمات استان	سهم ارزش افزوده هر فعالیت در GDP	سهم ارزش افزوده هر فعالیت استانی در GDP	
کشاورزی، شکار و جنگل داری	۱۶۵۷۹۲,۲	۳۹۹۳,۹	۶۱۹۸۲	۱۰۵۶,۹	۱۰۳۸۱,۲	۱۶۶	۱,۷۱	۱۹۲۷	۲۳,۹	۱,۰۵۳	۲۳,۴
ماهی گیری	۳۹۲۲,۱	۷,۱	۱۵۹۶,۳	۲,۴	۲۳۲۵,۸	۰,۴	۰,۱۵	۴,۷	۰,۲	۰,۲۴	۰,۰۶
معادن	۱۷۵۹۲۳,۲	۱۳۲,۲	۷۰۹۵,۹	۳۱,۶	۱۶۸۱۳۶,۴	۰,۵	۰,۴۵	۱۰۰,۶	۱,۲۴	۱۷,۱۲	۱,۲۲
صنعت	۳۸۶۴۳۵,۱	۴۵۸۵,۴	۲۴۵۷۳۶,۴	۳۰۴۸,۱	۱۴۰۹۶۸,۷	۴۷,۸	۱,۲۴	۱۵۳۷,۲	۱۹	۱۴,۲۷	۱۸,۵۷
تأمین آب، برق و گاز طبیعی	۴۱۱۷۹,۱	۶۰۶,۵	۲۱۷۵۳,۹	۴۹۱,۵	۱۹۴۳۵,۱	۷,۷	۲,۲۶	۱۱۵	۰,۵۹	۱,۹۷	۱,۳۹
ساختمان	۱۱۰۸۱۷,۴	۱۰۴۳,۳	۶۳۷۷۸,۲	۶۰۷,۶	۳۷۰۳۹,۱	۹,۵۲	۰,۹۵	۴۳۵,۷	۰,۹۳	۴,۷۷	۵,۲۶
عمده فروشی، خرده فروشی، تعمیر وسایل نقلیه و کالاها	۱۶۹۸۰۳,۸	۱۲۱۱,۱	۳۲۸۲۳	۲۸۰,۲	۱۳۶۹۸۰,۸	۴,۳۹	۰,۸۵	۹۳۱	۰,۶۸	۱۳,۸۹	۱۱,۲۴
هتل و رستوران	۱۶۷۳۹,۲	۱۵۲,۸	۷۲۰۰,۹	۷۵,۲	۹۵۳۸,۳	۱,۱۸	۱,۰۴	۷۷,۵	۰,۸۱	۰,۹۷	۰,۹۴
حمل و نقل، انبارداری و ارتباطات	۱۰۰۵۱۰,۴	۸۰۴,۹	۳۲۲۵۴,۸	۲۲۱,۹	۶۸۲۵۵,۶	۳,۴۸	۰,۶۹	۸۵۳	۰,۸۵	۶,۹۲	۷,۰۴
واسطه گری های مالی	۳۱۴۴۷,۹	۱۷۹,۹	۴۵۹۶,۸	۳۰,۱	۲۶۸۵۱,۲	۰,۴۷	۰,۶۵	۱۴۹,۸	۰,۵۶	۲,۷۲	۱,۸۱
مستغلات، کرایه و خدمات کسب و کار	۱۳۰۲۱۸,۱	۹۲۶,۴	۱۵۹۵۴,۴	۱۹۱,۶	۱۱۴۲۶۳,۷	۳	۱,۲	۷۳۴,۸	۰,۶۴	۱۱,۵۹	۸,۸۸
داره ی امور عمومی، دفاعی و تأمین اجتماعی	۷۴۴۴۶,۹	۷۳۵,۵	۱۶۴۹۳,۱	۱۲۴,۴	۵۷۹۵۳,۹	۲,۲۳	۰,۸۶	۵۹۳	۱,۰۲	۷,۳۱	۷,۱۶
آموزش	۴۴۰۶۰,۵	۵۷۴	۶۲۸۰,۵	۸۰,۷	۳۷۷۸۰	۱,۲۶	۱,۲۸	۴۹۳,۳	۱,۳۱	۳,۸۳	۵,۹۶
پهناشت و مددکاری اجتماعی	۳۶۴۱۹,۷	۳۷۰,۷	۷۷۲۰,۵	۷۶	۲۸۶۹۹,۲	۱,۱۹	۰,۹۸	۲۹۴,۷	۱,۰۳	۳,۶۳	۳,۵۶
سایر خدمات عمومی، اجتماعی، شخصی و خانگی	۱۵۱۴۸,۳	۱۶۹,۷	۵۲۶۵,۲	۴۷,۴	۹۸۸۳,۱	۰,۷۴	۰,۹	۱۲۲,۳	۱,۲۴	۱,۵۱	۱,۴۸
جمع	۱۵۰۲۸۲۳,۱	۱۴۴۹۳,۲	۵۳۰۵۳۱,۹	۶۳۸۳,۴	۹۲۳۳۴۱,۲	۱۰۰	۱,۲	۸۱۰۹,۸	۰,۸۳	۹۸,۵۹	۹۷,۹۵
خالص مالیات بر واردات	-	-	-	-	-	-	-	۱۶۹,۴	۱,۲۲	۱,۴۱	۲,۰۵
مالیات بر واردات	-	-	-	-	۱۷۰۳۰	-	-	۲۰۷,۱	۱,۲۲	۱,۷۳	۲,۵
سوسپید بر واردات	-	-	-	-	-۳۱۰۳	-	-	-۳۷,۷	۱,۲۱	-۰,۳۱	-۰,۴۶
محصول ناخالص داخلی به قیمت بازار	-	-	-	-	۸۶۲۶۸,۲	-	-	۸۲۷۹,۲	۰,۸۴	۱۰۰	۱۰۰

مأخذ: حساب تولید منطقه ای، ۱۳۸۰.

جدول شماره‌ی ۳۲۵- ستانده، مصرف واسطه و ارزش افزوده رشته فعالیت‌های اقتصادی استان زنجان در بخش خدمات در سال ۱۳۸۱ (میلیارد ریال / درصد)

سهم ارزش افزوده در GDP		ارزش افزوده				مصرف واسطه				ستانده				عنوان رشته فعالیت‌های اقتصادی در بخش خدمات
سهم ارزش افزوده هر فعالیت استانی در GDP	سهم ارزش افزوده هر فعالیت کشوری در GDP	نسبت هر فعالیت استانی به فعالیت‌های بخش خدمات استان	سهم فعالیت استانی نسبت به ارزش افزوده آن فعالیت در کشور	استان زنجان	کل کشور	نسبت هر فعالیت استانی به فعالیت‌های بخش خدمات استان	سهم مصرف واسطه فعالیت استانی نسبت به آن فعالیت در کشور	استان زنجان	کل کشور	نسبت هر فعالیت استانی به فعالیت‌های بخش خدمات استان	سهم ستانده فعالیت استانی نسبت به آن فعالیت در کشور	استان زنجان	کل کشور	
۱۱,۲۴	۱۳,۸۹	۲۳,۴	۰,۶۸	۹۳۱	۱۳۶۹۸۰,۸	۲۴,۵	۰,۸۸۵	۲۸۰,۲	۳۲۸۲۳	۲۴,۶	۰,۷۱	۱۲۱۱,۱	۱۶۹۸۰۳,۸	عمده فروشی، خرده فروشی، تعمیر وسایل نقلیه و کالاها
۰,۰۴	۰,۱۱	۰,۰۸	۰,۳	۳,۲	۱۰۶۹,۳	۰,۱۸	۰,۳۳۱	۲,۱	۶۷۱,۴	۰,۱	۰,۳	۵,۲	۱۷۴۰,۷	هتل و خوابگاه
۰,۰۹	۰,۸۶	۱,۸۷	۰,۸۸	۷۴,۴	۸۴۵۹	۶,۳۹	۱,۱۲	۷۳,۲	۶۵۲۹,۴	۲,۸	۰,۹۸	۱۴۷,۵	۱۴۹۹۸,۵	رستوران
۰,۰۲	۰,۱	۰,۰۴	۰,۱۷	۱,۷	۹۹۵,۹	۰,۶۳	۰,۷	۷,۲	۱۰۳۴,۹	۰,۱۷	۰,۴۴	۸,۹	۲۰۳۰,۷	راه آهن
۴,۹۷	۴,۷۶	۱۰,۳	۰,۸۸	۴۱۱,۶	۴۶۹۰,۲	۱۴,۴	۰,۸۸	۱۵۳,۹	۱۷۰۷,۳	۱۱	۰,۸۸	۵۶۵,۵	۶۴۳۰۹,۳	حمل و نقل جاده ای
۱,۱۷	۰,۱۳	۲,۴۳	۷,۳	۹۶,۷	۱۳۲۵,۵	۲,۴۵	۷,۲۹	۲۸,۱	۳۸۵,۴	۲,۲۴	۷,۲۹	۱۲۴,۸	۱۷۱۱	حمل و نقل لوله ای
۰	۰,۲۵۸	۰	۰	۰	۲۷۲۱,۸	۰	۰	۰	۴۴۲۱,۸	۰	۰	۰	۷۱۴۳,۶	حمل و نقل آبی
۰	۰,۱۷	۰	۰	۰	۱۷۰۶,۱	۰	۰	۰	۴۳۲۲,۱	۰	۰	۰	۶۰۲۸,۳	حمل و نقل هوایی
۰,۲۲	۰,۵۶	۰,۴۶	۰,۳۴	۱۸,۵	۵۴۹۴,۸	۱,۴۷	۰,۷	۱۶,۸	۲۳۹۹	۰,۶۹	۰,۴۵	۳۵,۲	۷۸۹۳,۷	خدمات پشتیبانی حمل و نقل
۰,۶۶	۰,۹۲	۱,۳۷	۰,۶	۵۴,۵	۹۱۰۹,۵	۱,۳۸	۰,۶۹	۱۵,۸	۲۲۸۴,۳	۱,۳۷	۰,۶۲	۷۰,۳	۱۱۳۹۳,۸	پست و مخابرات
۱,۳۸	۱,۶۸	۲,۸۷	۰,۶۹	۱۱۴,۲	۱۶۵۸۴,۳	۲,۰۳	۰,۶۹	۲۳,۳	۳۳۵۹,۸	۲,۶۸	۰,۶۹	۱۳۷,۵	۱۹۹۴۴,۱	بانک
۰,۰۶	۰,۶۷	۰,۱۲	۰,۰۷	۴,۶	۶۵۹۹,۲	۰,۰۷	۰,۲۴	۰,۸	۳۳۰,۴	۰,۱۱	۰,۰۸	۵,۴	۶۹۲۹,۶	سایر واسطه‌گری‌ها و فعالیت‌های جنبی آنها
۰,۳۷	۰,۳۷	۰,۸۷	۰,۸۵	۳۱	۳۶۶۷,۷	۰,۵۲	۰,۶۶	۶	۹۰۶,۶	۰,۷۲	۰,۸۱	۳۷	۴۵۷۴,۳	بیمه
۵,۸	۷,۵۶	۱۲,۱	۰,۶۴	۴۸۰,۳	۷۴۵۳۳,۷	۱۰,۵	۱,۴۵	۱۲۰,۶	۸۹۲۳,۸	۱۱,۷	۰,۷۲	۶۰۰,۹	۸۳۴۵۶,۶	خدمات واحدهای مسکونی شخصی
۱,۱۳	۱,۸۴	۲,۳۴	۰,۵۱	۹۳,۲	۱۸۱۶۶,۷	۲,۶۶	۱,۴	۳۰,۵	۲۱۷۶,۷	۲,۴۱	۰,۶۱	۱۲۳,۷	۲۰۳۴۳,۴	خدمات واحدهای مسکونی اجاری
۰,۷۷	۰,۵۳	۱,۶۱	۱,۲۲	۶۳,۹	۵۲۵۰,۷	۱,۶۲	۱,۲۱	۱۸,۶	۱۵۳۲,۷	۱,۶۱	۱,۲۲	۸۲,۵	۶۷۸۳,۴	خدمات واحدهای غیرمسکونی
۰,۲۸	۰,۱۳	۰,۵۹	۱,۸۳	۲۳,۵	۱۲۸۲,۸	۰,۰۸	۰,۳۶	۰,۹	۲۴۸,۹	۰,۴۸	۱,۶	۲۴,۵	۱۵۳۱,۷	خدمات دلالان مستغلات
۰,۸۹	۱,۵۲	۱,۸۶	۰,۴۹	۷۳,۹	۱۵۰۳۰,۸	۱,۸۲	۰,۶۸	۲۰,۸	۳۰۷۲,۲	۱,۸۵	۰,۵۲	۹۴,۸	۱۸۱۰۳	کرایه و خدمات کسب و کار
۲	۱,۹۲	۴,۱۷	۰,۸۷	۱۶۶	۱۸۹۸۲,۸	۲,۷۹	۰,۸۲	۳۱,۹	۳۸۶۸,۸	۳,۸۶	۰,۸۷	۱۹۷,۹	۲۲۸۵۱,۶	امور عمومی
۱,۴۸	۰,۸۲	۳,۰۹	۱,۵۲	۱۲۲,۸	۸۰۶۵,۷	۰,۹۹	۰,۴۵	۱۱,۳	۲۵۳۷,۲	۲,۶۲	۱,۲۶	۱۳۴,۱	۱۰۶۰۲,۹	خدمات شهری
۲,۲۹	۲,۲۲	۴,۷۶	۰,۸۷	۱۸۹,۵	۲۱۸۶۲,۷	۵,۴	۰,۸۷	۶۱,۸	۷۱۲۷,۶	۴,۹	۰,۸۷	۲۵۱,۳	۲۸۹۹۰,۳	امور دفاعی

ادامه‌ی جدول شماره‌ی ۳۲۵- ستانده، مصرف واسطه و ارزش افزوده رشته فعالیت‌های اقتصادی استان زنجان در بخش خدمات در سال ۱۳۸۱

عنوان رشته فعالیت‌های اقتصادی در بخش خدمات		ستانده		مصرف واسطه		ارزش افزوده		سهم ارزش افزوده در GDP	
کل کشور	استان زنجان	کل کشور	استان زنجان	کل کشور	استان زنجان	سهم هر فعالیت استانی نسبت به فعالیت‌های بخش خدمات استان	نسبت به فعالیت‌های بخش خدمات استان	سهم ارزش افزوده هر فعالیت استانی در GDP	سهم ارزش افزوده هر فعالیت استانی در GDP
۱۰۱۳۵٫۹	۱۳۰٫۳	۲۵۹۴٫۳	۳۳٫۳	۷۵۴۱٫۷	۹۶٫۹	۲٫۹۱	۱٫۲۸	۰٫۷۶	۱٫۱۷
۱۸۶۶٫۱	۲۱٫۹	۳۶۵٫۱	۴٫۱	۱۵۰۱	۱۷٫۸	۰٫۳۶	۱٫۱۲	۰٫۱۵	۰٫۲۱
۱۲۶۴۷٫۱	۱۸۲٫۹	۸۷۱٫۲	۱۴٫۲	۱۱۷۷۵٫۹	۱۶۸٫۸	۱٫۲۴	۱٫۶۳	۱٫۱۹	۲٫۰۴
۴۲۴٫۳	۳	۱۳۹٫۷	۰٫۸	۲۸۴٫۶	۲٫۲	۰٫۰۷	۰٫۵۷	۰٫۰۳	۰٫۰۳
۱۵۲۹۰٫۴	۲۲۶٫۸	۱۴۵۴٫۹	۲۲٫۹	۱۳۸۳۵٫۵	۲۰۳٫۹	۲	۱٫۵۷	۱٫۴	۲٫۴۶
۱۴۲۷٫۵	۶۶	۳۸۶٫۶	۱٫۵	۱۰۴۰٫۹	۵٫۱	۰٫۱۳	۰٫۳۹	۰٫۱۱	۰٫۰۶
۷۷۲۲٫۵	۷۲٫۴	۱۸۳۶٫۳	۲۲٫۲	۵۸۸۶٫۲	۵۰٫۱	۱٫۹۴	۱٫۲۱	۰٫۶	۰٫۶۱
۳۰۳۷	۵۵٫۷	۷۱۵٫۹	۱۳٫۷	۲۳۲۱٫۱	۴۱٫۹	۱٫۲	۱٫۹۱	۰٫۳۴	۰٫۵۱
۱۳۲۸٫۳	۱۸٫۳	۳۲۸٫۱	۳٫۲	۱۰۰۰٫۳	۱۵٫۱	۰٫۲۸	۰٫۹۸	۰٫۱	۰٫۱۸
۲۱۸۳٫۳	۸٫۴	۵۴۷٫۹	۲٫۱	۱۶۳۵٫۴	۶٫۳	۰٫۱۸	۰٫۳۸	۰٫۱۷	۰٫۰۸
۱۴۲۷۲	۲۰۹٫۳	۴۰۲۲٫۴	۵۲٫۸	۱۰۲۴۹٫۵	۱۵۶٫۵	۴٫۶۱	۱٫۳۱	۱٫۰۴	۱٫۸۹
۱۹۳۹۶٫۵	۱۳۶٫۹	۳۰۷۴٫۵	۱۷٫۷	۱۶۳۲۲٫۱	۱۱۹٫۱	۱٫۵۵	۰٫۵۸	۱٫۶۵	۱٫۴۴
۵۰۹٫۵	۸۶	۵۲٫۸	۰٫۹	۴۵۶٫۷	۷٫۷	۰٫۰۸	۱٫۷	۰٫۰۵	۰٫۰۹
۲۲۴۱٫۸	۱۵٫۹	۵۷۰٫۹	۴٫۵	۱۶۷۰٫۹	۱۱٫۴	۰٫۳۹	۰٫۷۹	۰٫۱۷	۰٫۱۴
۷۴۲۷٫۶	۸۷	۱۹۴۲٫۹	۱۹٫۹	۵۴۸۴٫۷	۶۷٫۱	۱٫۷۴	۱٫۰۲	۱٫۶۹	۰٫۸۱
۴۰۷۶۶	۳۲٫۳	۲۲۸۵	۱۷٫۷	۱۵۹۱٫۶	۱۴٫۵	۱٫۵۵	۰٫۷۱	۰٫۱۶	۰٫۱۸
۳۶۴۴٫۱	۵۰٫۴	۸۳۷٫۳	۹٫۷	۲۸۰۶٫۷	۴۰٫۷	۰٫۸۵	۱٫۱۶	۰٫۲۸	۰٫۴۹
۶۱۸۷۹۶٫۸	۵۱۲۴٫۸	۱۲۸۵۸۹٫۱	۱۱۴۵	۴۹۰۱۹۵٫۶	۳۷۷۹٫۵	۱۰۰	۰٫۸۹	۴۹٫۷	۴۸٫۰۶
۱۵۰۲۸۷۳٫۱	۱۴۴۹۳٫۲	۵۳۰۵۳۱٫۹	۶۳۸۳٫۴	۹۷۲۳۴۱٫۲	۸۱۰۹٫۸	-	۱٫۲	۹۸٫۹۵	۹۷٫۹۵
-	-	-	-	۱۳۹۲۷	۱۶۹٫۴	-	-	۱٫۴۱	۲٫۰۵
-	-	-	-	۹۸۶۲۶۸٫۲	۸۲۷۹٫۲	-	-	۱۰۰	۱۰۰

مأخذ: حساب تولید منطقه‌ای، ۱۳۸۱.

نمودار شماره‌ی ۱۷۸- ارزش افزوده ۴ رشته‌ی فعالیت عمده اقتصادی استان زنجان در سال ۱۳۸۱

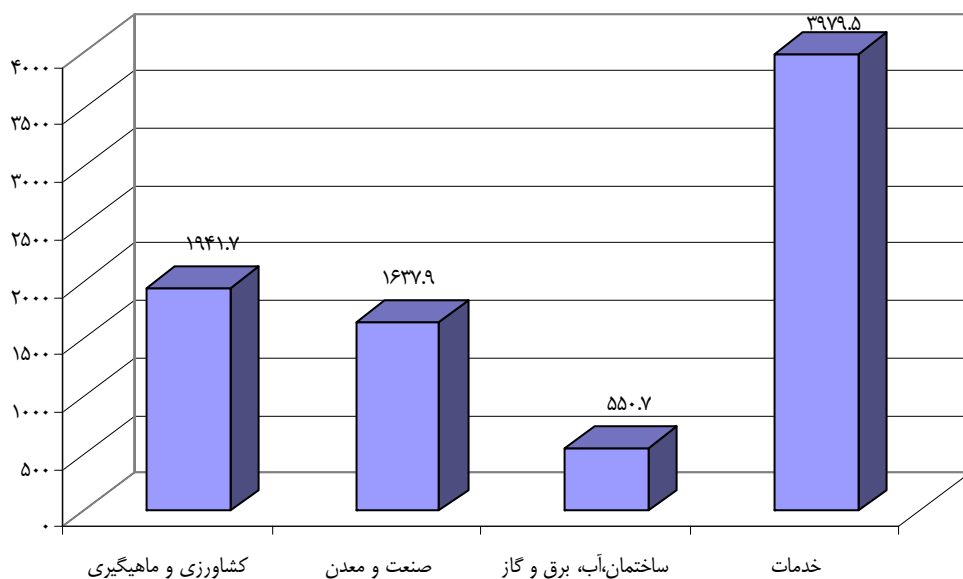

مأخذ: حساب تولید منطقه‌ای، ۱۳۸۱.

نمودار شماره‌ی ۱۷۹- ارزش افزوده ۱۵ رشته‌ی فعالیت اقتصادی استان زنجان در سال ۱۳۸۱

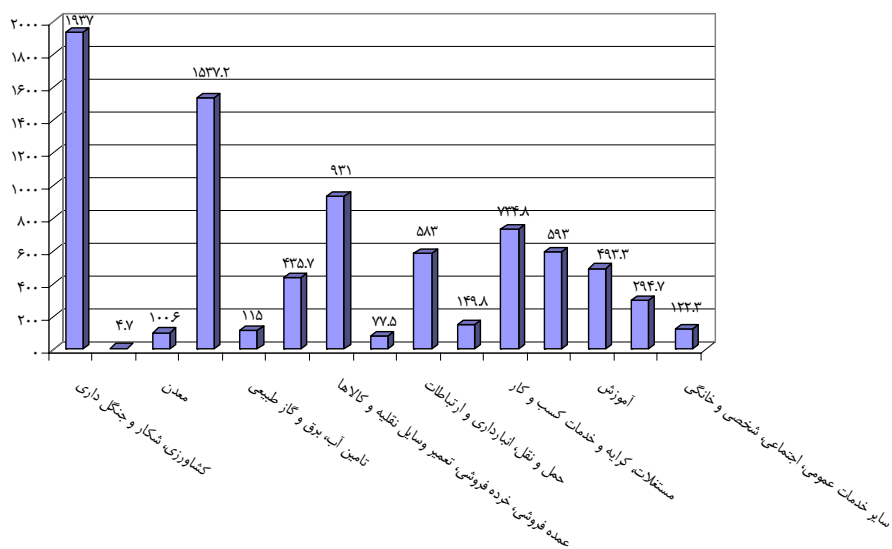

مأخذ: حساب تولید منطقه‌ای، ۱۳۸۱.



معاونت

جدول شماره ۳۲۷- ستانده، مصرف واسطه و ارزش افزوده بخش‌های عمده اقتصادی استان زنجان در سال ۱۳۸۲

(میلیارد ریال / درصد)

سهم ارزش افزوده در GDP		ارزش افزوده				مصرف واسطه				ستانده				عنوان بخش‌های عمده اقتصادی
سهم ارزش افزوده هر فعالیت استانی در GDP فعالیت‌های استان	سهم ارزش افزوده هر فعالیت کشوری در GDP فعالیت‌های کشور	سهم هر فعالیت استانی نسبت به فعالیت‌های بخش خدمات استان	سهم فعالیت استانی نسبت به ارزش افزوده آن فعالیت در کشور	استان زنجان	کل کشور	سهم هر فعالیت استانی نسبت به فعالیت‌های بخش خدمات استان	سهم مصرف واسطه فعالیت استانی نسبت به آن فعالیت در کشور	استان زنجان	کل کشور	سهم هر فعالیت استانی نسبت به فعالیت‌های بخش خدمات استان	سهم ستانده فعالیت استانی نسبت به آن فعالیت در کشور	استان زنجان	کل کشور	
۲۴,۳۵	۱۰,۸۵	۲۵	۱,۹۷	۲۵۶۴,۹	۱۳۰۰۰,۵,۱	۱۷,۶۲	۱,۸۲	۱۴۵۸,۳	۸۰۱۳۲,۲	۲۱,۷	۱,۹۱	۴۰۲۳,۲	۲۱۰۱۳۷,۳	کشاورزی و ماهی‌گیری
۲۱,۵۱	۳۲,۸۵	۲۲,۱	-۰,۵۸	۲۲۶۵,۱	۳۹۳۶۶۶,۲	۵۰,۹۵	۱,۲۳	۴۲۱۷,۴	۳۴۳۱۸۰,۲	۳۴,۹۶	-۰,۸۸	۶۸۸۲,۵	۷۳۶۸۴۶,۳	صنعت و معدن
۸,۱۷	۶,۰۱	۸,۳۸	۱,۱۹	۸۶۰	۷۱۹۹۶,۵	۱۲,۵۹	۱,۲۵	۱۰۴۲,۳	۸۳۳۰۰,۹	۱۰,۲۶	۱,۲۲	۱۹۰۲,۳	۱۵۵۲۹۷,۳	ساختمان، آب، برق و گاز
۴۳,۴۳	۴۸,۴۹	۴۴,۶	-۰,۷۹	۴۵۷۳,۸	۵۸۱۰۷۹,۱	۱۸,۸۴	-۰,۹۵	۱۵۵۹,۸	۱۶۴۲۹۰,۹	۳۳,۰۸	-۰,۸۲	۶۱۳۳,۶	۷۴۵۳۷۰	خدمات
۹۷,۴۶	۹۸,۱۹	۱۰۰	-۰,۸۷	۱۰۲۶۳,۹	۱۱۷۶۷۴۶,۸	۱۰۰	۱,۲۳	۸۲۷۷,۸	۶۷۰۹۰۴,۱	۱۰۰	۱	۱۸۵۴۱,۶	۱۸۴۷۶۵۱	جمع
۲,۵۴	۱,۸۱	-	۱,۲۴	۲۶۷,۷	۲۱۶۴۳	-	-	-	-	-	-	-	-	خالص مالیات بر واردات
۲,۶۶	۱,۸۹	-	۱,۲۴	۲۸۰,۵	۲۲۶۸۶,۳	-	-	-	-	-	-	-	-	مالیات بر واردات
-۰,۱۲	-۰,۰۹	-	۱,۲۴	-۱۲,۹	-۱۰۴۳	-	-	-	-	-	-	-	-	سوپسید بر واردات
۱۰۰	۱۰۰	-	-۰,۸۸	۱۰۵۳۱,۵	۱۱۹۸۳۸۹,۸	-	-	-	-	-	-	-	-	محصول ناخالص داخلی به قیمت بازار

مأخذ: حساب تولید منطقه‌ای، ۱۳۸۲.

ری زنجان



جدول شماره‌ی ۳۲۸- ستانده، مصرف واسطه و ارزش افزوده بخش خدمات استان زنجان در سال ۱۳۸۲

(میلیارد ریال / درصد)

سهام ارزش افزوده در GDP		ارزش افزوده				مصرف واسطه				ستانده				عنوان بخش‌های اقتصادی
سهام ارزش افزوده هر فعالیت استانی	سهام ارزش افزوده هر فعالیت کشوری	نسبت به فعالیت‌های بخش خدمات استان	سهام فعالیت استانی نسبت به ارزش افزوده آن فعالیت در کشور	استان زنجان	کل کشور	نسبت به فعالیت‌های بخش خدمات استان	سهام مصرف واسطه فعالیت استانی نسبت به آن فعالیت در کشور	استان زنجان	کل کشور	نسبت به فعالیت‌های بخش خدمات استان	سهام ستانده فعالیت استانی نسبت به آن فعالیت در کشور	استان زنجان	کل کشور	
۲۴,۳۱	۱,۰۶۲	۲۴,۹	۲,۰۱	۲۵۶,۰۵	۱۲۷۲۸۴,۴	۱۷,۶	۱,۸۶	۱۴۵۵,۵	۷۸۱۹۹,۲	۲۱,۷	۱,۹۵	۴۰۱۵,۹	۲۰۵۴۸۳,۵	کشاورزی، شکار و جنگل‌داری
۰,۰۴	۰,۰۲۳	۰,۰۴	۰,۰۱۷	۴,۵	۲۷۲,۰۷	۰,۰۳	۰,۰۱۴	۲,۸	۱۹۳۳,۱	۰,۰۴	۰,۰۱۶	۷,۳	۴۶۵۳,۸	ماهی‌گیری
۱,۱۳	۱۷,۸۴	۱,۱۶	۰,۰۶	۱۱۹,۴	۲۱۳۸۱۶,۴	۰,۴۸	۰,۴۳	۳۹,۷	۹۱۴۶,۵	۰,۸۶	۰,۰۷	۱۵۹,۰	۲۲۲۹۶۲,۹	معدن
۲۰,۳۷	۱۵,۰۱	۲۰,۹	۱,۱۹	۲۱۴۵,۷	۱۷۹۸۴۹,۸	۵۰,۵	۱,۲۵	۴۱۷۷,۸	۳۳۴۰۳۳,۷	۳۴,۱	۱,۲۳	۶۳۲۳,۵	۵۱۳۸۸۳,۴	صنعت
۲,۰۹	۲,۰۵	۲,۱۴	۰,۹	۲۲۰,۱	۲۴۵۳۳,۶	۱,۵۳	۰,۷۶	۱۲۷,۰	۱۶۶۹۱,۸	۱,۸۷	۰,۸۴	۳۴۷,۱	۴۱۲۳۴,۴	تأمین آب، برقی و گاز طبیعی
۶,۰۸	۳,۹۶	۶,۲۳	۱,۳۵	۶۳۹,۹	۴۷۴۶۳,۹	۱۱,۱	۱,۳۷	۹۱۵,۳	۶۶۶۰۹,۰	۸,۳۹	۱,۳۶	۱۵۵۵,۲	۱۱۴۰۷۲,۹	ساختمان
۹,۶۹	۱۲,۳۷	۹,۹۴	۰,۶۹	۱۰۲۰,۴	۱۴۸۲۵۰,۹	۳,۹۸	۰,۹۱	۳۲۹,۷	۳۶۰۶۱,۶	۸,۲۷	۰,۷۳	۱۳۵۰,۱	۱۸۴۳۱۲,۵	عمده فروشی، خرده فروشی، تعمیر وسایل نقلیه و کالاها
۰,۹۹	۱,۰۴	۱,۰۲	۰,۸۳	۱۰۴,۴	۱۲۵۱۳,۱	۱,۲۲	۱,۰۷	۱۰۰,۹	۹۴۱۳,۹	۱,۱۱	۰,۹۴	۲۰۵,۴	۲۱۹۲۷,۰	هتل و رستوران
۶,۵۱	۶,۹۹	۶,۶۸	۰,۸۲	۶۸۵,۸	۸۳۷۴۳,۱	۳,۲۵	۰,۶۶	۲۶۹,۲	۴۰۵۸۲,۲	۵,۱۵	۰,۷۷	۹۵۵,۱	۱۲۴۳۲۵,۳	حمل و نقل، انبارداری و ارتباطات
۱,۵۰	۲,۷۲	۱,۵۴	۰,۴۹	۱۵۸,۲	۳۲۵۹۰,۱	۰,۵۱	۰,۵۷	۴۲,۱	۷۳۴۲,۱	۱,۰۸	۰,۵	۲۰۰,۳	۳۹۹۳۲,۲	واسطه‌گری‌های مالی
۷,۸۲	۱۱,۸۴	۸,۰۲	۰,۵۸	۸۱۳,۲	۱۴۱۹۴۲,۹	۴,۵۳	۱,۷۶	۳۷۴,۸	۲۱۳۳۳,۱	۶,۴۶	۰,۷۳	۱۱۹۸,۰	۱۶۳۲۷۶,۰	مستغلات، کرایه و خدمات کسب و کار
۶,۴۳	۵,۶	۶,۶	۱,۰۱	۶۷۷,۰	۶۷۱۰۹,۳	۲,۱۸	۰,۶۷	۱۸۰,۱	۲۶۷۷۱,۹	۴,۶۲	۰,۹۱	۸۵۷,۱	۹۳۸۱۱,۲	اداره امور عمومی، دفاعی و تأمین اجتماعی
۵,۲۱	۳,۶۴	۵,۳۵	۱,۲۶	۵۴۹,۰	۴۳۶۳۹,۰	۰,۹۹	۱,۲۵	۸۱,۶	۶۵۵۴,۱	۳,۴	۱,۲۶	۶۳۰,۶	۵۰۱۸۳,۰	آموزش
۴,۲۹	۳,۳۷	۴,۴	۱,۱۲	۴۵۱,۹	۴۰۳۸۹,۹	۱,۲۶	۰,۹۸	۱۰۴,۷	۱۰۶۸۵,۳	۳	۱,۰۹	۵۵۶,۶	۵۱۰۷۵,۲	بهداشت و مددکاری اجتماعی
۰,۹۹	۰,۹۱	۱,۰۱	۰,۹۵	۱۰۳,۹	۱۰۹۱۰,۸	۰,۹۲	۱,۳۸	۷۶,۵	۵۵۴۶,۷	۰,۹۷	۱,۱	۱۸۰,۴	۱۶۴۵۷,۶	سایر خدمات عمومی، اجتماعی، شخصی و خانگی
۹۷,۴۶	۹۸,۱۹	۱۰۰	۰,۸۷	۱۰۲۶۳,۹	۱۱۷۶۷۴۶,۸	۱۰۰	۱,۲۳	۸۳۷۷,۸	۶۷۰۹۰۴,۱	۱۰۰	۱	۱۸۵۴۱,۶	۱۸۴۷۶۵۱,۰	جمع
۲,۵۴	۱,۸۱	-	۱,۲۴	۲۶۷,۷	۲۱۶۴۳,۰	-	-	-	-	-	-	-	-	خالص مالیات بر واردات
۲,۶۶	۱,۸۹	-	۱,۲۴	۲۸۰,۵	۲۲۶۸۶	-	-	-	-	-	-	-	-	مالیات بر واردات
-۰,۱۲	-۰,۰۹	-	۱,۲۴	-۱۲,۹	-۱۰۴۳	-	-	-	-	-	-	-	-	سوسپند بر واردات
۱۰۰	۱۰۰	-	۰,۸۸	۱۰۵۳۱,۵	۱۱۹۸۳۸۹,۸	-	-	-	-	-	-	-	-	محصول ناخالص داخلی به قیمت بازار

مأخذ: حساب تولید منطقه‌ای، ۱۳۸۱.



محرر

(میلیارد ریال / درصد)

جدول شماره ۳۲۹ - ستانده، مصرف واسطه و ارزش افزوده رشته فعالیتهای اقتصادی استان زنجان در بخش خدمات در سال ۱۳۸۲

سهام ارزش افزوده در GDP		ارزش افزوده				مصرف واسطه				ستانده				عنوان رشته فعالیتهای اقتصادی در بخش خدمات
سهام ارزش افزوده هر فعالیت استانی در GDP	سهام ارزش افزوده هر فعالیت کشوری در GDP	نسبت به فعالیت های بخش خدمات استان	نسبت به ارزش افزوده آن فعالیت در کشور	استان زنجان	کل کشور	نسبت هر فعالیت استانی به فعالیت های بخش خدمات استان	نسبت مصرف واسطه فعالیت استانی نسبت به آن فعالیت در کشور	استان زنجان	کل کشور	نسبت هر فعالیت استانی به فعالیت های بخش خدمات استان	نسبت ستانده نسبت به آن فعالیت در کشور	استان زنجان	کل کشور	
۹,۶۹	۱۲,۳۷	۲۲,۳	۰,۶۹	۱۰۲۰,۴	۱۴۸۲۵,۰۹	۲۱,۱	۰,۹۱	۳۲۹,۷	۳۶۰۶۱,۶	۲۲	۰,۷۳	۱۳۵۰,۱	۱۸۴۳۱۲,۵	عمده فروشی، خرده فروشی، تعمیر وسایل نقلیه و کالاها
۰,۰۴	۰,۱۲	۰,۱	۰,۳۱	۴,۵	۱۴۴۹,۶	۰,۱۹	۰,۳۳	۳	۹۰۸,۷	۰,۱۲	۰,۳۱	۷,۴	۲۳۵۸,۳	هتل و خوابگاه
۰,۹۵	۰,۹۲	۲,۱۹	۰,۹	۱۰۰	۱۱۰۶۳,۵	۶,۲۸	۱,۱۵	۹۸	۸۵۰۵,۲	۳,۲۳	۱,۰۱	۱۹۷,۹	۱۹۵۶۸,۷	رستوران
۰,۰۴	۰,۱۲	۰,۰۸	۰,۲۶	۳,۸	۱۴۸۸,۸	۰,۵۸	۰,۶۴	۹,۱	۱۴۲۲,۵	۰,۲۱	۰,۴۴	۱۲,۹	۲۹۱۱,۳	راه آهن
۵,۱۱	۴,۸۵	۱۱,۸	۰,۹۳	۵۳۸,۴	۵۸۱۷۹,۵	۱۳,۳	۰,۹۵	۲۰۷,۸	۲۱۹۴۹,۸	۱۲,۲	۰,۹۳	۷۴۶,۳	۸۰۱۲۹,۳	حمل و نقل جادهای
۰,۵۵	۰,۱۲	۱,۲۷	۴,۰۵	۵۸,۲	۱۴۴۸,۷	۰,۸۵	۴,۰۵	۱۳,۳	۳۲۸,۱	۱,۱۷	۴,۰۵	۷۱,۵	۱۷۶۶,۸	حمل و نقل لوله‌ای
۰	۰,۲۵	۰	۰	۰	۳۰۵۲,۹	۰	۰	۰	۵۱۷۷	۰	۰	۰	۸۲۲۹,۸	حمل و نقل آبی
۰	۰,۱۳	۰	۰	۰	۱۵۱۲,۴	۰	۰	۰	۵۴۴۸,۷	۰	۰	۰	۶۹۶۱,۱	حمل و نقل هوایی
۰,۲۲	۰,۵۶	۰,۵۲	۰,۳۵	۲۳,۶	۶۷۵۰,۵	۱,۲۳	۰,۶۹	۱۹,۲	۲۷۹۴	۰,۷	۰,۵	۴۲,۸	۸۵۴۴,۶	خدمات پشتیبانی حمل و نقل
۰,۵۹	۰,۹۴	۱,۳۵	۰,۵۵	۶۱,۸	۱۱۳۲۰,۵	۱,۲۷	۰,۵۷	۱۹,۸	۳۴۶۲,۱	۱,۳۳	۰,۵۵	۸۱,۶	۱۴۷۸۲,۵	پست و مخابرات
۱,۲۵	۱,۷۷	۲,۸۷	۰,۶۲	۱۳۱,۲	۲۱۲۶۹,۹	۲,۰۲	۰,۵۹	۳۱,۵	۵۳۱۹,۳	۲,۶۵	۰,۶۱	۱۶۲,۷	۲۶۵۸۹,۱	بانک
۰,۰۸	۰,۶۷	۰,۱۸	۰,۱	۸,۱	۷۹۸۹,۷	۰,۰۵	۰,۲۴	۰,۸	۳۲۸,۳	۰,۱۵	۰,۱۱	۹	۸۳۱۸	سایر واسطه‌گری‌ها و فعالیتهای جنبی آنها
۰,۱۸	۰,۲۸	۰,۴۱	۰,۵۷	۱۸,۹	۳۳۳۰,۶	۰,۶۳	۰,۵۸	۹,۸	۱۶۹۴,۵	۰,۴۷	۰,۵۷	۲۸,۶	۵۰۲۵,۱	بیمه
۴,۸	۷,۷۶	۱۱	۰,۵۴	۵,۵	۹۲۹۷۸,۵	۱۶,۸	۲,۳۵	۲۶۱,۶	۱۱۱۴۰,۳	۱۲,۵	۰,۷۴	۷۶۶,۷	۱۰۴۱۱۸,۸	خدمات واحدهای مسکونی شخصی
۱,۲۳	۱,۹۴	۲,۸۴	۰,۵۶	۱۳۰	۲۳۱۹۱,۲	۳,۴	۱,۹۱	۵۳,۱	۲۷۷۸,۸	۲,۹۹	۰,۷۱	۱۸۳,۱	۲۵۹۶۹,۹	خدمات واحدهای مسکونی اجاری
۰,۸۲	۰,۵۸	۱,۹	۱,۲۵	۸۶,۷	۶۹۲۹,۳	۱,۶۲	۱,۲۵	۲۵,۳	۲۰۲۲,۷	۱,۸۳	۱,۲۵	۱۱۲	۸۹۵۲	خدمات واحدهای غیرمسکونی
۰,۱	۰,۰۸	۰,۲۴	۱,۱۶	۱۰,۸	۹۲۷,۶	۰,۱	۰,۸۳	۱,۵	۱۸۰	۰,۲	۱,۱۱	۱۲,۳	۱۱۰۷,۶	خدمات دلالتان مستغلات
۰,۸۶	۱,۵	۱,۹۸	۰,۵۱	۹۰,۷	۱۷۹۱۶,۳	۲,۱۴	۰,۶۴	۳۳,۳	۵۲۱۱,۴	۲,۰۲	۰,۵۴	۱۲۴	۲۳۱۲۷,۷	کرایه و خدمات کسب و کار
۱,۸۳	۱,۸۹	۴,۲۱	۰,۸۵	۱۹۲,۷	۲۲۶۵۲	۳,۵۸	۰,۴۸	۵۵,۹	۱۱۶۴۳	۴,۰۵	۰,۷۲	۲۴۸,۶	۳۴۲۹۵	امور عمومی
۱,۳۲	۰,۸۹	۳,۰۳	۱,۲۹	۱۳۸,۷	۱۰۷۱۰,۵	۱,۱۷	۰,۴۵	۱۸,۳	۴۰۵۹,۸	۲,۵۶	۱,۰۶	۱۵۷	۱۴۷۷۰,۲	خدمات شهری
۱,۹۱	۱,۹۳	۴,۳۹	۰,۸۷	۲۰۰,۹	۲۳۱۷۰,۶	۴,۷۸	۰,۸۷	۷۴,۶	۸۶۰۲,۶	۴,۴۹	۱,۲۷	۲۷۵,۵	۲۱۷۷۳,۲	امور دفاعی

ادامه‌ی جدول شماره‌ی ۳۲۹- ستانده، مصرف واسطه و ارزش افزوده رشته فعالیت‌های اقتصادی استان زنجان در بخش خدمات در سال ۱۳۸۲

سهم ارزش افزوده در GDP		ارزش افزوده				مصرف واسطه				ستانده				عنوان رشته فعالیت‌های اقتصادی در بخش خدمات
سهم ارزش افزوده هر فعالیت استانی در GDP فعالیت‌های استان	سهم ارزش افزوده هر فعالیت کشوری در GDP فعالیت‌های کشور	سهم هر فعالیت استانی نسبت به فعالیت‌های بخش خدمات استان	نسبت به ارزش افزوده آن فعالیت در کشور	استان زنجان	کل کشور	سهم هر فعالیت استانی نسبت به فعالیت‌های بخش خدمات استان	سهم مصرف واسطه فعالیت استانی نسبت به آن فعالیت در کشور	استان زنجان	کل کشور	سهم هر فعالیت استانی نسبت به فعالیت‌های بخش خدمات استان	نسبت به فعالیت‌های بخش خدمات استان	سهم ستانده فعالیت استانی نسبت به آن فعالیت در کشور	استان زنجان	
۱,۱۷	۰,۷۳	۲,۶۸	۱,۴۱	۱۲۲,۸	۸۷۰۵,۱	۱,۷	۱,۲۹	۲۶,۵	۲۰۴۹,۷	۲,۴۳	۱,۳۹	۱۴۹,۲	۱۰۷۵۴,۸	آموزش انتظامی
۰,۲۱	۰,۱۶	۰,۴۸	۱,۱۸	۲۲	۱۸۷۱,۱	۰,۳۱	۱,۱۵	۴,۸	۴۱۶,۹	۰,۴۴	۱,۱۷	۲۶,۸	۲۲۸۸	تأمین اجتماعی اجباری
۱,۸۸	۱,۰۳	۴,۳۴	۱,۶۱	۱۹۸,۳	۱۲۲۹۲,۴	۰,۷۲	۱,۳۱	۱۱,۳	۸۶۰,۵	۳,۴۲	۱,۵۹	۲۰۹,۶	۱۳۱۵۲,۸	آموزش ابتدایی دولتی
۰,۰۳	۰,۰۳	۰,۰۷	۰,۸۵	۳,۲	۳۷۸,۲	۰,۰۵	۰,۴۸	۰,۸	۱۶۷,۵	۰,۰۷	۰,۷۳	۴	۵۴۵,۸	آموزش ابتدایی خصوصی
۱,۸۷	۱,۵۴	۴,۳	۱,۰۶	۱۹۶,۶	۱۸۴۶۴,۳	۱,۲۳	۱,۰۷	۱۹,۲	۱۷۹۷,۹	۳,۵۲	۱,۰۷	۲۱۵,۸	۲۰۲۶۲,۲	آموزش متوسطه عمومی و متوسطه فنی و حرفه‌ای دولتی
۰,۰۶	۰,۱۱	۰,۱۵	۰,۵	۶,۷	۱۳۳۱,۴	۰,۱۲	۰,۲۸	۱,۸	۴۶۸	۰,۱۴	۰,۴۷	۸,۵	۱۷۹۹,۴	آموزش متوسطه عمومی و متوسطه فنی و حرفه‌ای خصوصی
۰,۷	۰,۴۸	۱,۶۱	۱,۲۸	۷۳,۸	۵۷۶۶,۴	۱,۳۶	۱,۶۸	۲۱,۲	۱۲۵۸,۶	۱,۵۵	۱,۳۵	۹۵	۷۰۲۵	آموزش عالی دولتی
۰,۴۶	۰,۲۲	۱,۰۷	۱,۸۱	۴۸,۸	۲۶۸۸,۹	۱,۱۵	۱,۷۱	۱۷,۹	۱۰۴۵,۳	۱,۰۹	۱,۷۹	۶۶,۸	۳۷۳۴,۲	آموزش عالی خصوصی
۰,۱۶	۰,۱	۰,۳۶	۱,۳۲	۱۶,۶	۱۲۵۶,۴	۰,۵۱	۱,۶۱	۷,۹	۴۹۱,۸	۰,۴	۱,۴	۲۴,۵	۱۷۴۸,۱	آموزش بزرگسالان دولتی
۰,۰۵	۰,۱۲	۰,۱۱	۰,۳۴	۵	۱۴۵۱	۰,۱	۰,۳۲	۱,۵	۴۶۴,۵	۰,۱۱	۰,۳۴	۶,۵	۱۹۱۵,۵	آموزش بزرگسالان خصوصی
۲,۲۹	۱,۲۲	۵,۲۶	۱,۶۵	۲۴۰,۷	۱۴۶۲۱,۷	۳,۸۹	۱,۴۱	۶۰,۷	۴۲۹۳,۶	۴,۹۱	۱,۵۹	۳۰۱,۴	۱۸۹۱۵,۳	بهداشت و درمان دولتی
۱,۵۴	۱,۸۶	۳,۵۴	۰,۷۳	۱۶۲	۲۲۲۷۰,۲	۱,۹۳	۰,۵۶	۳۰,۱	۵۴۱۵,۲	۳,۱۳	۰,۶۹	۱۹۲,۱	۲۷۶۸۵,۴	بهداشت و درمان خصوصی
۰,۱	۰,۰۵	۰,۲۳	۱,۸۱	۱۰,۵	۵۸۱,۳	۰,۲۱	۱,۸۸	۳,۳	۱۷۵,۱	۰,۲۲	۱,۸۲	۱۳,۸	۷۵۶,۴	دامپزشکی
۰,۳۷	۰,۲۴	۰,۸۵	۱,۳۳	۳۸,۷	۲۹۱۶,۷	۰,۶۸	۱,۳۲	۱۰,۶	۸۰۱,۵	۰,۸	۱,۳۳	۴۹,۳	۳۷۱۸,۲	مددکاری اجتماعی
۰,۴۹	۰,۵۱	۱,۱۳	۰,۸۵	۵۱,۸	۶۱۱۸,۵	۱,۵۱	۱,۲۱	۲۳,۵	۱۹۴۵,۱	۱,۲۳	۰,۹۳	۷۵,۳	۸۰۶۳,۶	خدمات تفریحی، فرهنگی و ورزشی
۰,۱۷	۰,۱۲	۰,۴	۱,۲۵	۱۸,۳	۱۴۶۱,۳	۲,۴۶	۱,۵۲	۳۸,۴	۲۵۲۸,۵	۰,۹۲	۱,۴۲	۵۶,۷	۳۹۸۹,۸	خدمات مذهبی و سیاسی
۰,۳۲	۰,۲۸	۰,۷۴	۱,۰۱	۳۳,۸	۳۳۳۱,۱	۰,۹۴	۱,۳۶	۱۴,۶	۱۰۷۳,۱	۰,۷۹	۱,۱	۴۸,۴	۴۴۰۴,۲	سایر خدمات
۴۳,۴۴	۴۸,۴۷	۱۰۰	۰,۷۹	۴۵۷۴	۵۸۱۰۷۹,۵	۱۰۰	۰,۹۵	۱۵۵۹,۷	۱۶۴۲۹۱,۲	۱۰۰	۰,۸۴	۶۱۳۳,۷	۷۳۴۳۷۰,۲	جمع کل فعالیت‌های بخش خدمات
۹۷,۴۶	۹۸,۱۹	-	۰,۸۷	۱۰۲۶۳,۹	۱۱۷۶۷۴۶,۸	-	۱,۲۳	۸۲۷۷,۸	۶۷۰۹۰۴,۱	-	۱	۱۸۵۴۱,۶	۱۸۴۷۶۵۱	جمع کل فعالیت‌ها علاوه بر بخش خدمات
۲,۵۴	۱,۸۱	-	۱,۲۴	۲۶۷,۷	۲۱۶۴۳	-	-	-	-	-	-	-	-	خالص مالیات بر واردات
۱۰۰	۱۰۰	-	۰,۸۸	۱۰۵۳۱,۵	۱۱۹۸۳۸۹,۸	-	-	-	-	-	-	-	-	محصول ناخالص داخلی به قیمت بازار

مأخذ: حساب تولید منطقه‌ای، ۱۳۸۲.

نمودار شماره‌ی ۱۸۱- ارزش افزوده ۴ رشته‌ی فعالیت عمده اقتصادی استان زنجان در سال ۱۳۸۲

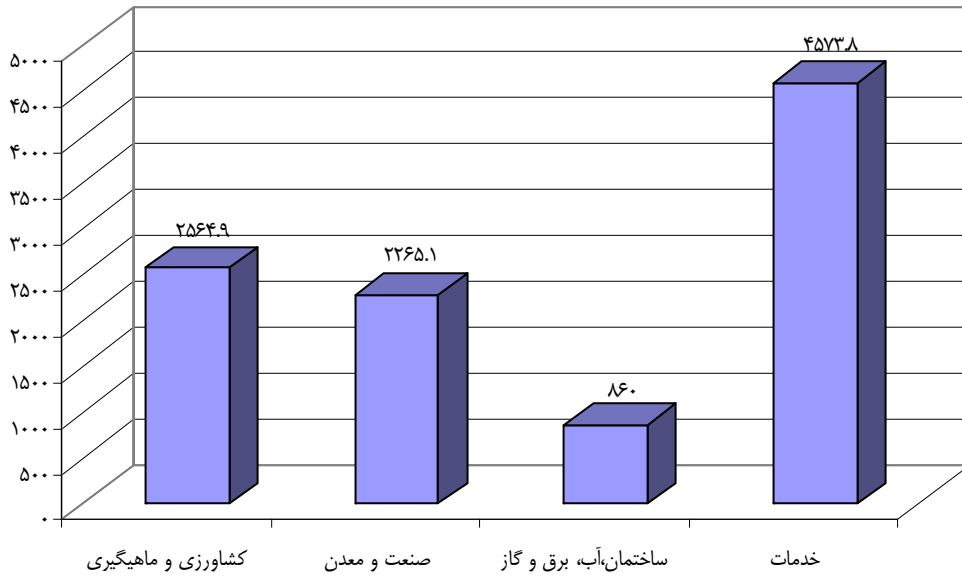

مأخذ: حساب تولید منطقه‌ای، ۱۳۸۲.

نمودار شماره‌ی ۱۸۲- ارزش افزوده ۱۵ رشته‌ی فعالیت اقتصادی استان زنجان در سال ۱۳۸۲

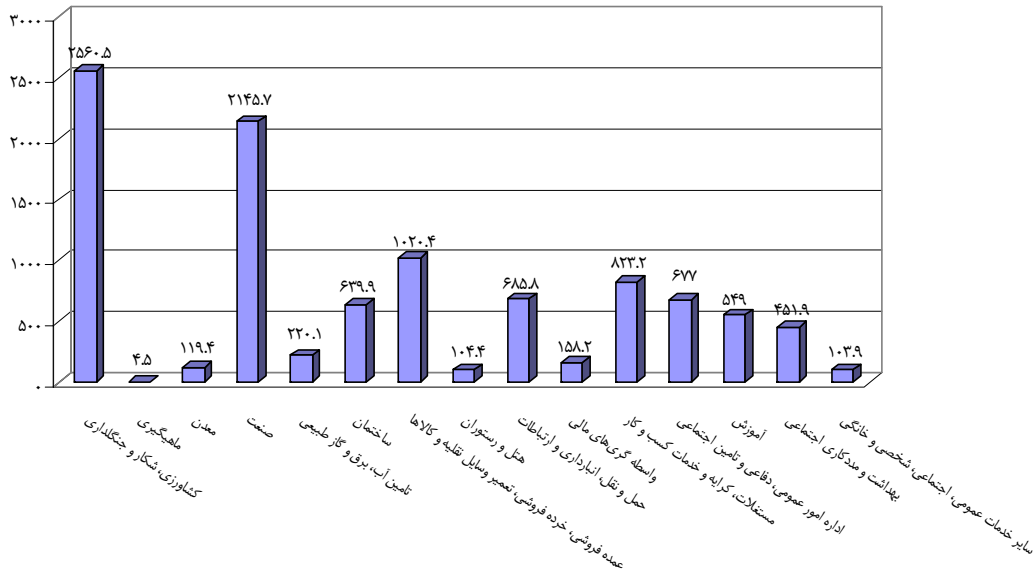

مأخذ: حساب تولید منطقه‌ای، ۱۳۸۲.

نمودار شماره‌ی ۱۸۳- ارزش افزوده ۳۸ رشته فعالیت اقتصادی استان زنجان در بخش خدمات در سال ۱۳۸۲

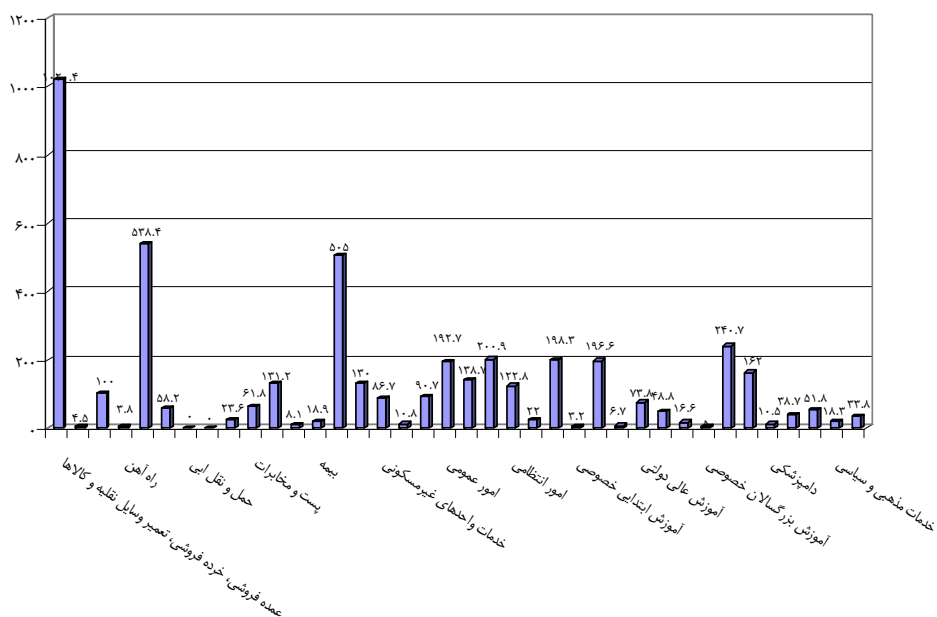

مأخذ: حساب تولید منطقه‌ای، ۱۳۸۲.

یافته‌های تحقیق در سال ۱۳۸۳

جدول شماره‌ی ۳۳۰- محصول ناخالص داخلی و جمعیت کشور با در نظر گرفتن استان زنجان در سال ۱۳۸۳

(میلیارد ریال / درصد)

عنوان فعالیت	ستانده	مصرف واسطه	ارزش افزوده	محصول ناخالص داخلی به قیمت بازار	رشد	سهم استان در محصول ناخالص داخلی	جمعیت (هزار نفر)	سهم استان در جمعیت کل کشور
کل کشور	۲۳۶۵۰۴۶	۸۶۵۸۱۸,۹۰	۱۴۹۹۲۲۶,۷۰	۱۵۰۸۰۵۶,۲		۱۰۰,۰	۶۷۴۷۷,۵	۱۰۰,۰
استان زنجان	۲۳۸۶۰,۶۰	۱۱۰۹۶,۷۰	۱۲۷۶۳,۹	۱۲۸۷۷,۴		۱,۴	۹۶۳,۴	۰,۹
نسبت استان به کشور	۱,۰۱	۱,۲۸	۰,۸۵	۰,۸۵		۱,۴	۰,۸۵	۰,۹

مأخذ: حساب تولید منطقه‌ای، ۱۳۸۳.

جدول شماره‌ی ۳۳۱- ستانده، مصرف واسطه و ارزش افزوده بخش‌های عمده اقتصادی استان زنجان در سال ۱۳۸۳

(میلیارد ریال / درصد)

سهام ارزش افزوده در GDP		ارزش افزوده				مصرف واسطه				ستانده				عنوان بخش‌های عمده اقتصادی
سهم ارزش افزوده هر فعالیت استانی در GDP	سهم ارزش افزوده هر فعالیت کشوری در GDP	سهام هر فعالیت استانی نسبت به فعالیت‌های بخش خدمات استان	سهام فعالیت استانی نسبت به ارزش افزوده آن فعالیت در کشور	استان زنجان	کل کشور	سهام هر فعالیت استانی نسبت به فعالیت‌های بخش خدمات استان	سهام مصرف واسطه فعالیت استانی نسبت به آن فعالیت در کشور	استان زنجان	کل کشور	سهام هر فعالیت استانی نسبت به فعالیت‌های بخش خدمات استان	سهام ستانده فعالیت استانی نسبت به آن فعالیت در کشور	استان زنجان	کل کشور	
		۲۲,۷	۱,۹۷	۲۸۹۷,۷	۱۴۶۸۳۳,۹	۱۴,۸۳	۱,۶۹	۱۶۴۵,۷	۹۷۲۸۹,۸	۱۹,۰۴	۱,۸۶	۴۵۴۳,۴	۲۴۴۱۲۳,۸	کشاورزی و ماهی‌گیری
		۱۹,۱۳	۰,۴۷	۲۴۴۲,۱	۵۱۶۵۴۰,۲	۵۲,۲۱	۱,۲۹	۵۷۹۳,۳	۴۵۰۱۷۱,۴	۳۴,۵۱	۰,۸۵	۸۳۳۵,۴	۹۶۶۷۱۱,۵	صنعت و معدن
		۱۰,۳۹	۱,۵۷	۱۳۲۵,۷	۸۴۶۳۷,۲	۱۶,۷۱	۱,۵۹	۱۸۵۴,۲	۱۱۶۲۸۹,۲	۱۳,۳۳	۱,۵۸	۳۱۷۹,۹	۲۰۰۹۲۶,۵	ساختمان، آب، برق و گاز
		۴۷,۷۸	۰,۸۱	۶۰۹۸,۴	۷۵۱۲۱۵,۴	۱۶,۲۵	۰,۸۹	۱۸۰۳,۵	۲۰۲۰۶۸,۵	۳۳,۱۲	۰,۸۳	۷۹۰۱,۹	۹۵۳۳۸۳,۹	خدمات
		۱۰۰	۰,۸۵	۱۲۷۶۳,۹	۱۴۹۹۲۲۶,۷۰	۱۰۰	۱,۲۸	۱۱۰۹۶,۷۰	۸۶۵۸۱۸,۹۰	۱۰۰	۱,۰۱	۲۳۸۶۰,۶۰	۲۳۶۵۰,۴۶	جمع
		-	۱,۲۸	۱۱۳,۴	۸۸۲۹,۴	-	-	-	-	-	-	-	-	خالص مالیات بر واردات
		-	۱,۲۸	۴۲۲,۱	۳۲۸۶۰,۴	-	-	-	-	-	-	-	-	مالیات بر واردات
		-	۱,۲۸	-۳۰۸,۷	-۳۴۰۳۱,۰	-	-	-	-	-	-	-	-	سوپسید بر واردات
		-	۰,۸۵	۱۲۸۷۷,۴	۱۵۰۸۰۵۶,۲	-	-	-	-	-	-	-	-	محصول ناخالص داخلی به قیمت بازار

مأخذ: حساب تولید منطقه‌ای، ۱۳۸۲.

ری زنجان

جدول شماره ۳۳۲ - ستانده، مصرف واسطه و ارزش افزوده بخش خدمات استان زنجان در سال ۱۳۸۳

(میلیارد ریال / درصد)

عنوان بخش‌های اقتصادی	ستانده		مصرف واسطه				ارزش افزوده		سهم ارزش افزوده در GDP	
	کل کشور	استان زنجان	کل کشور	استان زنجان	استان کشور	سهم مصرف واسطه فعالیت استانی نسبت به آن فعالیت در کشور	استان زنجان	کل کشور	سهم ارزش افزوده هر فعالیت استانی در GDP کشور	سهم ارزش افزوده هر فعالیت استانی در GDP کشور
کشاورزی، شکار و جنگل‌داری	۲۳۹۲۲۱,۳	۴۵۳۱,۳	۹۵۲۴۳,۵	۱۶۴۱,۰	۱,۷۲	۱۶۴,۱	۱۴۸	۱۴۳۹۷۷,۸	۲,۰۱	۲۲,۶
ماهی‌گیری	۴۹۰۲,۵	۱۲,۱	۲۰۴۶,۲	۴,۷	-۰,۲۳	۴,۷	۰,۰۴	۲۸۵۶,۱	-۰,۲۶	۰,۰۶
معادن	۳۲۲۶۴۷,۴	۱۹۱,۵	۱۲۸۹۸,۰	۴۹,۷	-۰,۳۹	۴۹,۷	۰,۴۵	۳۰۹۷۵۹,۵	۱,۱۱	۱,۱۱
صنعت	۶۴۴۰۵۴,۱	۸۰۴۳,۹	۴۳۷۲۷۳,۴	۵۷۴۳,۶	۱,۳۱	۵۷۴۳,۶	۵۱,۸	۲۰۶۷۸۰,۷	۱,۱۱	۱,۱۸
تأمین آب، برق و گاز طبیعی	۵۶۳۰۱,۶	۴۱۰,۱	۲۷۷۷۵,۰	۱۴۶,۰	-۰,۵۳	۱۴۶,۰	۱,۳۲	۲۸۵۲۶,۶	-۰,۹۳	۲,۰۷
ساختمان	۱۴۴۶۲۴,۹	۲۷۶۹,۸	۸۸۵۱۴,۲	۱۷۰۸,۲	۱,۹۳	۱۷۰۸,۲	۱۵,۴	۵۶۱۱۰,۶	۱,۸۹	۸,۳۲
عمده‌فروشی، خرده‌فروشی، تعمیر وسایل نقلیه و کالاها	۲۳۴۰۱۶,۱	۱۷۱۶,۳	۴۴۱۲۴,۷	۳۷۴,۸	-۰,۸۵	۳۷۴,۸	۳,۲۸	۱۸۹۸۹۱,۵	-۰,۷۱	۱۰,۵
هتل و رستوران	۲۶۰۲۹,۱	۲۳۰,۹	۱۱۳۹۵,۳	۱۱۵,۴	۱,۰۱	۱۱۵,۴	۱,۰۴	۱۴۶۳۳,۸	۰,۷۹	۰,۹
حمل و نقل، انبارداری و ارتباطات	۱۶۵۹۵۹,۱	۱۲۷۸,۷	۵۳۳۹۹,۴	۳۵۰,۹	-۰,۶۶	۳۵۰,۹	۳,۱۶	۱۱۲۵۵۹,۷	-۰,۸۲	۷,۲۷
واسطه‌گری‌های مالی	۶۴۸۹۸,۷	۲۸۵,۳	۱۰۸۷۵,۲	۵۸,۰	-۰,۵۳	۵۸,۰	-۰,۵۲	۵۴۰۲۳,۵	-۰,۴۲	۱,۷۸
مستغلات، کرایه و خدمات کسب و کار	۲۰۸۱۸۱,۵	۱۶۱۶,۶	۲۶۴۶۹,۱	۳۶۹,۱	۱,۳۹	۳۶۹,۱	۳,۳۳	۱۸۱۷۱۲,۳	-۰,۶۹	۹,۷۷
اداره امور عمومی، دفاعی و تأمین اجتماعی	۱۰۲۵۷۴,۷	۹۵۰,۳	۲۶۴۳۹,۸	۲۰۵,۱	-۰,۷۸	۲۰۵,۱	۱,۸۵	۷۶۱۳۴,۸	-۰,۹۸	۵,۸۴
آموزش	۶۲۳۶۹,۶	۸۸۷,۲	۸۹۹۲,۲	۱۱۶,۰	۱,۲۹	۱۱۶,۰	۱,۰۵	۵۳۳۷۷,۵	۱,۴۴	۶,۰۴
بهداشت و مددکاری اجتماعی	۶۲۲۷۰,۲	۶۲۴,۸	۱۲۵۹۹,۲	۱۰۴,۰	-۰,۸۳	۱۰۴,۰	-۰,۹۴	۴۹۶۷۱,۱	۱,۰۵	۴,۰۸
سایر خدمات عمومی، اجتماعی، شخصی و خانگی	۲۶۹۸۴,۸	۳۱۱,۸	۷۷۷۳,۶	۱۱۰,۲	۱,۴۲	۱۱۰,۲	۰,۹۹	۱۹۲۱۱,۲	۱,۰۵	۱,۵۸
جمع	۲۳۶۵۰۴۶	۲۳۸۶۰۶۰	۸۶۵۸۱۸,۹۰	۱۱۰۹۶,۷۰	۱,۲۸	۱۱۰۹۶,۷۰	۱۰۰	۱۴۹۹۲۲۶,۷۰	-۰,۸۵	۱۰۰
خالص مالیات بر واردات	-	-	-	-	-	-	-	۸۸۳۹,۴	۱,۲۸	-
مالیات بر واردات	-	-	-	-	-	-	-	۳۲۸۶۰,۴	۱,۲۸	-
سوسپند بر واردات	-	-	-	-	-	-	-	-۲۴۰۳۱,۰	-۲۰,۸۷	-
محصول ناخالص داخلی به قیمت بازار	-	-	-	-	-	-	-	۱۵۰۸۰۵۶,۲	-۰,۸۵	-

مأخذ: حساب تولید منطقه‌ای، ۱۳۸۳.

جدول شماره ۳۳۳- نتانده، مصرف واسطه و ارزش افزوده رشته فعالیتهای اقتصادی استان زنجان در بخش خدمات در سال ۱۳۸۳ (میلیارد ریال / درصد)

سهام ارزش افزوده در GDP		ارزش افزوده				مصرف واسطه				ستانده				عنوان رشته فعالیتهای اقتصادی در بخش خدمات
سهم ارزش افزوده هر فعالیت استانی در GDP فعالیتهای استان	سهم ارزش افزوده هر فعالیت کشوری در GDP فعالیتهای کشور	سهم هر فعالیت استانی نسبت به فعالیتهای بخش خدمات استان	سهم فعالیت استانی نسبت به ارزش افزوده آن فعالیت در کشور	استان زنجان	کل کشور	سهم هر فعالیت استانی نسبت به فعالیتهای بخش خدمات استان	سهم مصرف واسطه فعالیت استانی نسبت به آن فعالیت در کشور	استان زنجان	کل کشور	سهم هر فعالیت استانی نسبت به فعالیتهای بخش خدمات استان	سهم ستانده فعالیت استانی نسبت به آن فعالیت در کشور	استان زنجان	کل کشور	
		۰,۷۱	۱۳۴۱,۶	۱۸۹۸۹,۵	۲۰,۸	۰,۸۵	۳۷۴,۸	۴۴۱۲۴,۷	۲۱,۷	۰,۷۳	۱۷۱۶,۳	۲۳۴۰۱۶,۱	عمده فروشی، خرده فروشی، تعمیر وسایل نقلیه و کالاها	
		۰,۰۹	۵,۷	۱۸۸۰,۶	۰,۲۴	۰,۲۳	۴,۴	۱۳۳۳,۹	۰,۱۳	۰,۳۱	۱۰,۱	۳۲۱۴,۵	هتل و خوابگاه	
		۱,۸	۱۰۹,۸	۱۲۷۵۳,۳	۶,۱۵	۱,۱	۱۱۱,۰	۱۰۰۶۱,۳	۲,۷۹	۰,۹۷	۲۲۰,۸	۲۲۸۱۴,۶	رستوران	
		۰,۰۷	۴,۳	۱۶۷۶,۶	۰,۷۵	۰,۶۷	۱۳,۶	۲۰۴۰,۱	۰,۲۳	۰,۴۸	۱۷,۹	۳۷۱۶,۷	راه آهن	
		۱,۲	۷۳۳,۱	۷۱۶۱۹,۶	۱۴,۲	۰,۹۲	۲۵۵,۵	۲۷۹۰۷,۶	۱۲,۵	۰,۹۹	۹۸۸,۶	۹۹۵۲۷,۳	حمل و نقل جاده ای	
		۱,۱۹	۷۲,۷	۱۵۷۴,۵	۰,۹	۴,۶۲	۱۶,۳	۳۵۲,۹	۱,۱۳	۴,۶۲	۸۹,۰	۱۹۲۷,۴	حمل و نقل لوله ای	
		۰	۰	۱۱۶۱۷,۶	۰	۰	۰	۷۲۱۷,۶	۰	۰	۰	۱۸۸۳۵,۱	حمل و نقل آبی	
		۰	۰	۳۰۵۳,۶	۰	۰	۰	۵۷۱۳,۸	۰	۰	۰	۸۷۶۷,۵	حمل و نقل هوایی	
		۰,۶۲	۳۸,۱	۸۹۲۹,۳	۱,۰۳	۰,۷۸	۱۸,۶	۲۳۹۶,۴	۰,۷۲	۰,۵	۵۶,۸	۱۱۳۲۵,۸	خدمات پشتیبانی حمل و نقل	
		۱,۳	۷۹,۵	۱۴۰۸۱,۴	۲,۶	۰,۶	۴۶,۹	۷۷۷۰,۹	۱,۶	۰,۵۸	۱۲۶,۴	۲۱۸۵۹,۳	پست و مخابرات	
		۳,۰۸	۱۸۷,۸	۳۷۳۹۲,۵	۲,۳۶	۰,۵۸	۴۲,۵	۷۳۷۸,۳	۲,۹۱	۰,۵۱	۲۳۰,۳	۴۴۷۷۰,۸	بانک	
		۰,۱۸	۱۰,۸	۱۱۶۳۲,۰	۰,۱۲	۰,۱۸	۲,۱	۱۱۵۸,۳	۰,۱۶	۰,۱	۱۲,۹	۱۲۷۹۰,۳	سایر واسطه‌گری‌ها و فعالیتهای جنبی آنها	
		۰,۴۷	۲۸,۷	۴۹۹۹,۱	۰,۷۴	۰,۵۷	۱۳,۴	۲۳۳۸,۵	۰,۵۳	۰,۵۷	۴۲,۱	۷۳۳۷,۶	بیمه	
		۱۳,۴	۸۱۸,۶	۱۱۸۸۲۷,۳	۱۳	۱,۶۵	۲۳۵,۲	۱۴۲۲۵,۱	۱۳,۳	۰,۷۹	۱۰۵۳,۸	۱۳۳۰۵۲,۳	خدمات واحدهای مسکونی شخصی	
		۳,۳۴	۱۹۷,۷	۳۹۶۰۵,۳	۳,۴	۱,۳۳	۶۱,۴	۳۵۴۷,۳	۳,۲۸	۰,۷۸	۲۵۹,۱	۳۳۱۵۲,۶	خدمات واحدهای مسکونی اجاری	
		۱,۵۶	۹۵,۱	۸۰۸۹,۰	۱,۵۷	۱,۲	۲۵,۳	۲۳۶۱,۲	۱,۵۶	۱,۱۸	۱۲۳,۴	۱۰۴۵۰,۲	خدمات واحدهای غیر مسکونی	
		۰,۱۳	۸,۲	۷۰۹,۱	۰,۰۶	۰,۸	۱,۱	۱۳۷,۶	۰,۱۲	۱,۱۱	۹,۴	۸۴۶,۶	خدمات دلان مستغلات	
		۲,۱	۱۲۷,۸	۲۴۴۸۱,۸	۲,۳۹	۰,۷	۴۳,۱	۶۱۹۸,۰	۲,۱۶	۰,۵۶	۱۷۰,۹	۳۰۶۷۹,۷	کرایه و خدمات کسب و کار	
		۳,۲۹	۲۰۰,۶	۳۱۹۳۳,۳	۳,۸۷	۰,۷۴	۶۹,۸	۹۴۳۴,۵	۳,۴۲	۰,۸۶	۲۷۰,۴	۳۱۳۶۷,۷	امور عمومی	
		۲,۰۵	۱۲۵,۳	۱۲۸۵۲,۲	۱,۶۲	۰,۵۵	۲۹,۳	۵۳۰۰,۲	۱,۹۶	۰,۸۵	۱۵۴,۶	۱۸۱۵۲,۴	خدمات شهری	
		۴,۱۴	۲۵۲,۴	۲۹۱۱۵,۵	۴,۱۹	۰,۸۷	۷۵,۶	۸۷۱۸,۲	۴,۱۵	۰,۸۷	۳۲۸,۰	۳۷۸۳۳,۷	امور دفاعی	

ادامه‌ی جدول شماره‌ی ۳۳۳- ستانده، مصرف واسطه و ارزش افزوده رشته فعالیت‌های اقتصادی استان زنجان در بخش خدمات در سال ۱۳۸۳

سهم ارزش افزوده در GDP		ارزش افزوده				مصرف واسطه				ستانده				عنوان رشته فعالیت‌های اقتصادی در بخش خدمات
سهم ارزش افزوده هر فعالیت استانی	سهم ارزش افزوده هر فعالیت کشوری	سهم هر فعالیت استانی نسبت به فعالیت‌های بخش خدمات استانی	نسبت به ارزش افزوده آن فعالیت در کشور	استان زنجان	کل کشور	سهم هر فعالیت استانی نسبت به فعالیت‌های بخش خدمات استانی	نسبت به فعالیت‌های مصرف واسطه فعالیت استانی نسبت به آن فعالیت در کشور	استان زنجان	کل کشور	سهم هر فعالیت استانی نسبت به فعالیت‌های بخش خدمات استانی	نسبت به فعالیت‌های بخش خدمات استانی	استان زنجان	کل کشور	
		۲,۳۹	۱,۴۲	۱۴۵,۵	۱۰۲۶۹,۷	۱,۳۷	۰,۹۹	۲۴,۷	۲۴۸۶,۱	۲,۱۵	۱,۳۳	۱۷۰,۲	۱۲۷۵۵,۸	مور انتظامی
		۰,۳۵	۱,۰۸	۲۱,۳	۱۹۶۴,۲	۰,۳۲	۱,۱۴	۵,۷	۵۰۰,۹	۰,۳۴	۱,۱	۲۷,۰	۲۴۶۵,۱	تامین اجتماعی اجباری
		۳,۴۹	۱,۴۷	۲۱۲,۸	۱۴۴۸۶,۰	۰,۶۲	۱,۱۲	۱۱,۲	۹۹۹,۳	۲,۸۳	۱,۴۵	۲۲۳,۹	۱۵۴۸۵,۴	آموزش ابتدایی دولتی
		۰,۰۷	۰,۸۱	۴,۰	۴۹۶,۶	۰,۰۶	۰,۴۵	۱,۰	۲۲۱,۴	۰,۰۶	۰,۷	۵,۰	۷۱۸,۰	آموزش ابتدایی خصوصی
		۵,۶۹	۱,۵۴	۳۴۷,۰	۲۲۵۴۸,۶	۱,۶۹	۱,۳۷	۳۰,۵	۲۳۳۱,۰	۴,۷۸	۱,۵۲	۳۷۷,۴	۲۴۷۷۹,۶	آموزش متوسطه عمومی و متوسطه فنی و حرفه‌ای دولتی
		۰,۱۴	۰,۴۶	۸,۳	۱۸۰۵,۲	۰,۱۲	۰,۳۳	۲,۱	۶۴۴,۳	۰,۱۳	۰,۴۲	۱۰,۴	۲۴۴۹,۵	آموزش متوسطه عمومی و متوسطه فنی و حرفه‌ای خصوصی
		۱,۴۵	۱,۳۷	۸۸,۴	۶۴۷۴,۴	۱,۷	۱,۴۳	۳۰,۷	۲۱۴۷,۱	۱,۵۱	۱,۳۸	۱۱۹,۱	۸۶۲۱,۵	آموزش عالی دولتی
		۱,۰۹	۱,۵۸	۶۶,۴	۴۲۰۵,۹	۱,۱۴	۱,۵۳	۲۰,۵	۱۳۴۲,۲	۱,۱	۱,۵۷	۸۶,۹	۵۵۴۸,۰	آموزش عالی خصوصی
		۰,۶۱	۲,۱۳	۳۷,۱	۱۷۴۲,۹	۰,۹۶	۲,۵	۱۷,۳	۶۹۲,۶	۰,۶۹	۲,۲۳	۵۴,۴	۲۴۳۶,۵	آموزش بزرگسالان دولتی
		۰,۱۲	۰,۴۵	۷,۲	۱۶۱۶,۹	۰,۱۶	۰,۳۹	۲,۸	۷۱۴,۳	۰,۱۳	۰,۴۳	۱۰,۰	۲۳۳۱,۲	آموزش بزرگسالان خصوصی
		۴,۹۶	۱,۷۹	۳۰۲,۳	۱۶۸۵۲,۹	۲,۹۷	۱,۲۷	۵۳,۶	۴۲۰۸,۳	۴,۵	۱,۶۹	۳۵۵,۸	۲۱۰۶۱,۲	بهداشت و درمان دولتی
		۲,۶۵	۰,۵۸	۱۶۱,۹	۲۸۱۰۳,۲	۱,۶۸	۰,۴۳	۳۰,۳	۷۰۲۵,۷	۲,۴۳	۰,۵۵	۱۹۲,۲	۳۵۱۲۸,۹	بهداشت و درمان خصوصی
		۰,۲۳	۲,۱۴	۱۳,۹	۶۴۹,۵	۰,۲۷	۲,۷۱	۴,۸	۱۷۶,۸	۰,۲۴	۲,۲۶	۱۸,۷	۸۲۶,۳	دامپزشکی
		۰,۷	۱,۰۵	۴۲,۷	۴۰۶۵,۵	۰,۸۵	۱,۲۹	۱۵,۳	۱۱۸۸,۳	۰,۷۳	۱,۱	۵۸,۰	۵۲۵۳,۸	مددکاری اجتماعی
		۱,۹۱	۰,۹۸	۱۱۶,۶	۱۱,۹۳۲,۶	۳,۵۹	۱,۵۴	۶۴,۷	۴۲۰۲,۰	۲,۲۹	۱,۱۲	۱۸۱,۳	۱۶۱۳۴,۶	خدمات تفریحی، فرهنگی و ورزشی
		۰,۵۲	۱,۲۹	۳۱,۹	۲۴۸۲,۴	۱,۶۱	۱,۱۸	۲۹,۱	۲۴۶۴,۳	۰,۷۷	۱,۲۴	۶۱,۱	۴۹۴۶,۷	خدمات مذهبی و سیاسی
		۰,۸۷	۱,۱۱	۵۳,۱	۴۷۹۶,۲	۰,۹	۱,۴۷	۱۶,۳	۱۱۰۷,۳	۰,۸۸	۱,۱۸	۶۹,۴	۵۹۰۳,۵	سایر خدمات
		۱۰۰	۰,۸۱	۶۰۹۸,۲۰	۷۵۱۲۱۵,۸۰	۱۰۰	۰,۸۹	۱۸۰۳,۵	۲۰۲۰۶۸,۳۰	۱۰۰	۰,۸۳	۷۹۰۱,۶	۹۵۳۲۸۳,۸	جمع کل فعالیت‌های بخش خدمات
		-	۰,۸۵	۱۲۷۶۴,۰	۱۴۹۹۲۲۶,۸	-	۱,۲۸	۱۱۰۹۶,۷	۸۶۵۸۱۸,۸	-	۱	۲۳۸۶۰,۷	۲۳۶۵۰۴۵,۶	جمع کل فعالیت‌ها علاوه بر بخش خدمات
		-	۱,۲۸	۱۱۳,۴	۸۸۲۹,۴	-	-	-	-	-	-	-	-	خالص مالیات بر واردات
		-	۰,۸۵	۱۲۸۷۷,۴	۱۵۰۸۰۵۶,۲	-	-	-	-	-	-	-	-	محصول ناخالص داخلی به قیمت بازار

مأخذ: حساب تولید منطقه‌ای، ۱۳۸۳.



نمودار شماره‌ی ۱۸۴- ارزش افزوده ۴ رشته‌ی فعالیت عمده اقتصادی استان زنجان در سال ۱۳۸۳

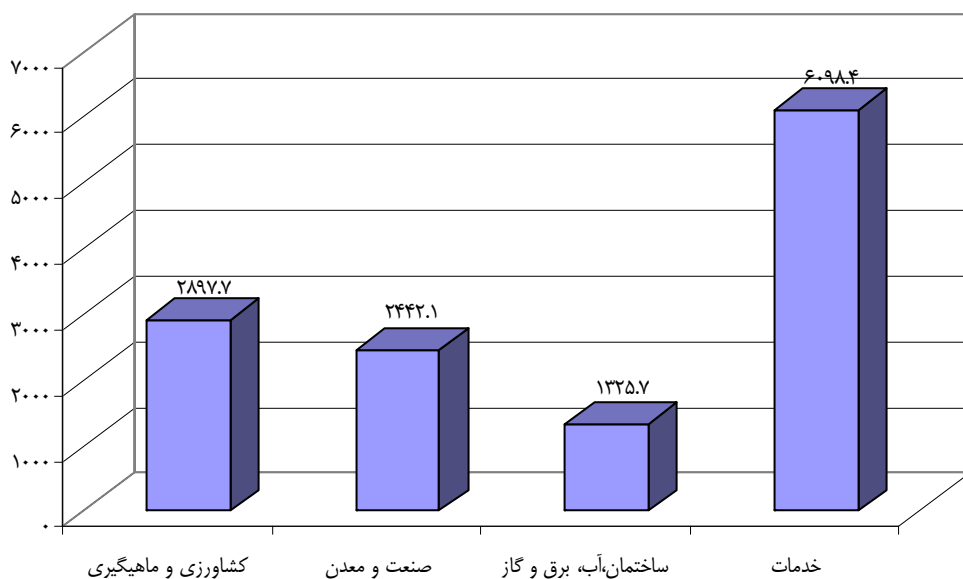

مأخذ: حساب تولید منطقه‌ای، ۱۳۸۳.

نمودار شماره‌ی ۱۸۵- ارزش افزوده ۱۵ رشته‌ی فعالیت اقتصادی استان زنجان در سال ۱۳۸۳

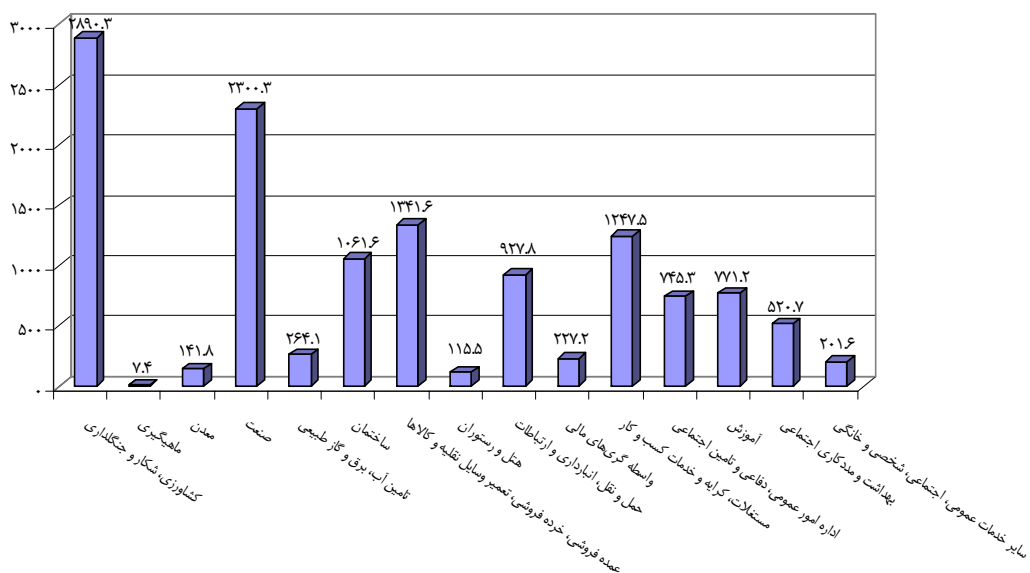

مأخذ: حساب تولید منطقه‌ای، ۱۳۸۳.



### ۱-۳-۲-۳-۴- تحلیل بهره‌وری عوامل تولید

بخش خدمات یکی از عمده‌ترین بخش‌ها در اقتصاد کشور در کنار بخش صنعت و کشاورزی و به عنوان پشتیبان بخش تولید مطرح می‌باشد، آمارهای موجود بیانگر این موضوع می‌باشد.

جدول شماره‌ی ۳۳۴- تعداد شاغلین استان زنجان و کشور در بخش‌های خدمات، کشاورزی و صنعت و سهم

ارزش افزوده هر یک در تولید ناخالص داخلی استان و کشور در سال ۸۳-۱۳۸۲

عنوان	خدمات	کشاورزی	صنعت	جمع	ملاحظات
کل شاغلین کشور در سال ۱۳۸۳	۸۹۵۸۰۰۰	۳۷۳۳۰۰۰	۶۲۱۵۰۰۰	۱۸۹۰۶۰۰۰ نفر	-
درصد شاغلین کشور در سال ۱۳۸۳	۴۷/۳۸	۱۹/۷۵	۳۲/۸۷	۱۰۰ درصد	-
کل شاغلین استان در سال ۱۳۸۳	۹۶۵۰۵	۸۵۱۵۲	۱۰۲۱۸۲	۲۸۳۸۳۹ نفر	-
درصد شاغلین استان در سال ۱۳۸۳	۳۴	۳۰	۳۶	۱۰۰ درصد	-
سهم ارزش افزوده در تولید ناخالص داخلی کشور در سال ۱۳۸۲	۴۸/۴۹	۱۰/۸۵	۳۸/۸۶	۱۰۰ درصد	مالیات ۱/۸۱ درصد نیز خالص بر واردات
سهم ارزش افزوده در تولید ناخالص داخلی استان در سال ۱۳۸۲	۴۳/۴۳	۲۴/۳۵	۲۹/۶۸	۱۰۰ درصد	۲/۵۴ درصد نیز خالص مالیات بر واردات

مأخذ: اداره کل بازرگانی استان زنجان، ۱۳۸۶.

سهم ساختمان، آب و برق و گاز یا بخش صنعت آورده شده است. (۱)

آمارهای فوق بیانگر این مطلب است که در سطح کشور در حدود نیمی از اشتغال، ارزش افزوده ایجاد شده و حدود یک سوم شاغلین و نصف سهم ارزش افزوده در بخش خدمات تولید گردیده است.

مقایسه‌ی سهم اشتغال بخش خدمات استان با کشور در سال ۱۳۸۳، نشان دهنده‌ی تفاوت ۱۳/۳۸ درصدی می‌باشد که این امر خود لزوم برنامه‌ریزی و آینده نگری دقیق و مطلوب در بخش را جهت حصول به فرم کشوری را اجتناب‌ناپذیر می‌نماید، از سوی دیگر با عنایت به شتاب سایر کشورها در توسعه بخش خدمات (به ویژه صدور خدمات فنی و مهندسی) که بین ۷۰-۵۵ درصد اشتغال کل را در خود جای داده لزوم برنامه‌ریزی و سرمایه‌گذاری در بخش خدمات را حیاتی می‌نماید.

علی‌رغم پایین بودن سهم اشتغال بخش خدمات استان نسبت به سهم کشوری (تفاوت ۱۳/۳۸ درصدی)، خوشبختانه سهم ارزش افزوده در GDP استان در مقایسه با کشور فقط ۵/۰۶ درصد پایین‌تر می‌باشد که این امر نشان دهنده‌ی بالا بودن سرانه‌ی تولید ارزش افزوده بخش خدمات استان نسبت به کشور می‌باشد.

البته لازم به توضیح می‌باشد سهم GDP استان از کشور با احتساب نفت ۰/۸۸ و بدون احتساب نفت ۱/۰۶٪ می‌باشد که در مقایسه با سهم جمعیت استان از کشور (۱/۴۴ درصد) پایین‌تر می‌باشد و این امر نشان‌دهنده‌ی پایین بودن میانگین سرانه‌ی تولید ارزش/افزوده استان نسبت به کشور می‌باشد. سرانه GDP استان با نفت ۱۸۰۳۰۰۰ ریال و بدون نفت ۱۴۰۹۰۰۰۰ ریال می‌باشد و سهم سرانه استان با نفت ۱۱۰۲۰۰۰۰ ریال و بدون نفت نیز ۱۱۰۲۰۰۰۰ ریال و در رتبه‌ی هفدهم کشور می‌باشد. میانگین سهم بخش‌های مختلف اقتصادی استان در خلال سال‌های ۸۳ و ۸۲ و ۱۳۸۱ حاکی از این است که در بخش خدمات از ۴۳/۴۳ سهم در GDP استان به ترتیب عمده فروشی، خرده فروشی با ۱۰/۹۳ و مستغلات، کرایه و خدمات ۸/۰۳ و اداره امور عمومی، رفاهی نیز ۷ درصد به عنوان بیش‌ترین سهم ارزش‌افزوده در مابین فعالیت‌های اقتصادی در بخش خدمات را دارا می‌باشند.

برنامه ریزی استانداری زنجان

## محاسبه‌ی بهره‌وری در بخش خدمات استان در سال ۱۳۸۳

الف- محاسبه‌ی بهره‌وری نیروی انسانی

جدول شماره‌ی ۳۳۵- میزان تولید ناخالص داخلی در استان زنجان و درصد رشد نسبت به سال قبل در سال‌های

۸۳-۱۳۷۹ (واحد:ریال)

۱۳۸۳	۱۳۸۲	۱۳۸۱	۱۳۸۰	۱۳۷۹	
۱۲/۸۷۷/۴۰۰	۱۰/۵۳۱/۵۰۰	۸۲/۷۹/۲۰۰	۶/۳۱۴/۸۰۰	۵/۸۲۲/۲۰۰	مقدار GDP استان
۲۲/۲۷	۲۷/۲۰	۳۱/۱۱	۸/۴۶	-	درصد رشد نسبت به سال قبل

مأخذ: اداره کل بازرگانی استان زنجان، ۱۳۸۶

$$A \frac{\text{ارزش افزوده کشور}}{\text{شاغلین کشور (آمار ۱۳۸۳)}} = \frac{۱,۴۹۹,۲۲۶,۸۰۰,۰۰۰,۰۰۰}{۱۸۹,۰۶۰,۰۰۰} = ۷۹,۲۹۸,۹۹۵/۰۲۸$$

$$B \frac{\text{ارزش افزوده استان}}{\text{شاغلین استان (آمار ۱۳۸۳)}} = \frac{۱۲۷۶۴,۰۰۰,۰۰۰,۰۰۰}{۲۸۳۸۳۹} = ۴۴,۹۶۹,۱۵۵/۰۴۹$$

$$C \frac{\text{ارزش افزوده بخش خدمات کشور}}{\text{شاغلین بخش خدمات کشور}} = \frac{۷۵۱,۲۱۵,۴۰۰,۰۰۰,۰۰۰}{۸۹۵۸۰۰۰} = ۸۳,۸۵۹,۷۲۳/۱۵۲$$

$$D \frac{\text{ارزش افزوده بخش خدمات استان}}{\text{شاغلین بخش خدمات استان}} = \frac{۶,۰۹۸,۴۰۰,۰۰۰,۰۰۰}{۹۶۵۰۵} = ۶۳,۱۹۲,۵۸۰/۶۹۵$$

D	C	B	A	
+٪۲۰/۳۱	-٪۵/۷۵	+٪۴۳/۲۹	—	A
-٪۴۰/۵۲	-٪۸۶/۴۸	—	-٪۴۳/۲۹	B
+٪۲۴/۶۴	—	+٪۸۶/۴۸	+٪۵/۷۵	C
—	-٪۲۴/۶۴	+٪۴۰/۵۲	-٪۲۰/۳۱	D

ب- محاسبه‌ی بهره‌وری کل عوامل تولید در سال ۱۳۸۳

۱,۴۹۹,۲۲۶,۸۰۰,۰۰۰,۰۰۰

A  $\frac{\text{ارزش افزوده کشور}}{\text{شاغلین کشور (آمار ۱۳۸۳)}} = \frac{۱,۴۹۹,۲۲۶,۸۰۰,۰۰۰,۰۰۰}{۲,۳۶۵,۰۴۶,۰۰۰,۰۰۰,۰۰۰} = ۰/۶۳۴ = ٪۶۳/۴$

B  $\frac{\text{ارزش افزوده استان}}{\text{شاغلین استان (آمار ۱۳۸۳)}} = \frac{۱۲۷۶۴,۰۰۰,۰۰۰,۰۰۰}{۲۳,۸۶۰,۶۰۰,۰۰۰,۰۰۰} = ۰/۵۳۵ = ٪۵۳/۵$

C  $\frac{\text{ارزش افزوده بخش خدمات}}{\text{شاغلین بخش خدمات کشور}} = \frac{۷۵۱,۴۱۵,۴۰۰,۰۰۰,۰۰۰}{۹۵۳,۲۸۳,۹۰۰,۰۰۰,۰۰۰} = ۰/۷۸۸ = ٪۷۸/۸$

D  $\frac{\text{ارزش افزوده بخش خدمات}}{\text{شاغلین بخش خدمات استان}} = \frac{۶,۰۹۸,۴۰۰,۰۰۰,۰۰۰}{۷,۹۰۱,۹۰۰,۰۰۰,۰۰۰} = ۰/۷۷۱ = ٪۷۷/۱$

D	C	B	A	
-٪۲۱/۶۱	-٪۲۴/۲۹	+٪۱۵/۶۱	—	A
-٪۴۴/۱۱	-٪۴۷/۲۹	—	-٪۱۵/۶۱	B
+٪۲/۱۶	—	+٪۴۷/۲۹	+٪۲۴/۲۹	C
—	-٪۲/۱۶	+٪۴۴/۱۱	+٪۲۱/۶۱	D

بهره‌وری عوامل تولید در سال ۱۳۸۳ به تفکیک ۹ رشته فعالیت (واحد: ریال)

ارزش افزوده رشته عمده فروشی، خرده فروشی، تعمیر وسایل نقلیه و کالاها	۱,۳۴۱,۶۰۰,۰۰۰,۰۰۰	=	۰/۷۸۱	=	%۷۸/۱
وسایل نقلیه و کالاها	۱,۷۱۶,۳۰۰,۰۰۰,۰۰۰				
ارزش افزوده رشته هتل و رستوران	۱۱۵,۵۰۰,۰۰۰,۰۰۰	=	۰/۵	=	%۵۰
ستانده رشته هتل و رستوران	۲۳۰,۹۰۰,۰۰۰,۰۰۰				
ارزش افزوده رشته حمل و نقل، انبارداری و ارتباطات	۹۲۷,۸۰۰,۰۰۰,۰۰۰	=	۰/۷۲۵	=	%۷۲/۵
ستانده رشته حمل و نقل، انبارداری و ارتباطات	۱,۲۷۸,۷۰۰,۰۰۰,۰۰۰				
ارزش افزوده رشته واسطه گریهای مالی	۲۸۵,۳۰۰,۰۰۰,۰۰۰	=	۰/۷۹۶	=	%۷۹/۶
ستانده رشته واسطه گریهای مالی	۳۵۸,۳۰۰,۰۰۰,۰۰۰				
ارزش افزوده رشته مستغلات، کرایه و خدمات کسب و کار	۱,۲۴۷,۵۰۰,۰۰۰,۰۰۰	=	۰/۷۷۱	=	%۷۷/۱
ستانده رشته مستغلات، کرایه و خدمات کسب و کار	۱,۶۱۶,۶۰۰,۰۰۰,۰۰۰				
ارزش افزوده رشته اداره امور عمومی، دفاعی و تأمین اجتماعی	۷۴۵,۳۰۰,۰۰۰,۰۰۰	=	۰/۷۸۴	=	%۷۸/۴
ستانده رشته اداره امور عمومی، دفاعی و تأمین اجتماعی	۹۵۰,۳۰۰,۰۰۰,۰۰۰				
ارزش افزوده رشته آموزش	۷۷۱,۲۰۰,۰۰۰,۰۰۰	=	۰/۸۶۹	=	%۸۶/۹
ستانده رشته آموزش	۸۸۷,۲۰۰,۰۰۰,۰۰۰				
ارزش افزوده رشته بهداشت و مددکاری اجتماعی	۵۲۰,۷۰۰,۰۰۰,۰۰۰	=	۰/۸۳۳	=	%۸۳/۳
ستانده رشته اداره بهداشت و مددکاری اجتماعی	۶۲۴,۸۰۰,۰۰۰,۰۰۰				
ارزش افزوده رشته سایر خدمات عمومی، اجتماعی، شخصی و خانگی	۲۰۱,۶۰۰,۰۰۰,۰۰۰	=	۰/۶۴۶	=	%۶۴/۶
ستانده رشته سایر خدمات عمومی، اجتماعی، شخصی و خانگی	۳۱۱,۸۰۰,۰۰۰,۰۰۰				

## ۱-۳-۲-۴- تحلیل پیوندهای درون‌بخشی و بین‌بخشی در اقتصاد استان

### کلیات

نتایج مطالعات اقتصادی در سطح جهان بیانگر این است که همواره ارتباط متقابل و ارگانیک بین بخش‌های صنعت و کشاورزی وجود داشته است (حسن‌زاده، ۱۳۸۲). از طرفی بخش خدمات تأمین‌کننده‌ی داده‌های مورد نیاز سایر بخش‌ها است (مجتهد، ۱۳۸۲). همچنین هیچ‌گونه تضادی بین رشد هم‌زمان و هماهنگ بین دو بخش صنعت و کشاورزی وجود ندارد، بلکه آنها می‌توانند در جریان توسعه‌ی اقتصاد به یکدیگر کمک کنند؛ زیرا از یک طرف بخش کشاورزی تأمین‌کننده‌ی مواد اولیه و واسطه‌ای بخش صنعت، به‌ویژه صنایع تبدیلی و تکمیلی است و از سوی دیگر، توسعه بخش صنعت به شکل‌های گوناگون بر رشد بخش کشاورزی تأثیر مثبت دارد. گسترش بخش صنعت و افزایش سطح درآمد در این بخش، تقاضا برای محصولات کشاورزی را افزایش خواهد داد. به گونه‌ای که توسعه صنعتی، سرمایه‌گذاری در بخش کشاورزی، مدرنیزه کردن و رشد فرصت‌های شغلی جدید و پایدار در مناطق روستایی را به همراه دارد. به طور کلی بخش صنعت با تأمین مواد اولیه (مثل کود شیمیایی، سم و ...)، کالاهای سرمایه‌ای و ماشین‌آلات بخش کشاورزی این روابط متقابل را روشن‌تر می‌کند. ضمن آنکه تکمیل زنجیره بین این دو بخش مهم اقتصادی و تقویت روابط متقابل بین این دو در گسترش فرصت‌های جدید مطابق با نیازهای جهانی و داخلی می‌تواند مؤثر واقع شود (حسن‌زاده، ۱۳۸۲). ماهیت بخش کشاورزی به گونه‌ای است که دستیابی به خدماتی نظیر خدمات بانکی، پوشش‌های بیمه‌ای، بسته‌بندی، تبلیغات و بازاریابی، حمل و نقل، سردخانه و انبار و ... در موفقیت‌های بخش از اهمیت بالایی برخوردار هستند. خدمات زیربنایی، توسعه‌ی بازارها را تسهیل می‌نماید و به بهره‌برداری از منابع کمک می‌کند. خدمات مالی موجب تجهیز منابع می‌شود و خدمات تکنولوژیکی نیز در تولید و ایجاد منابع نقش دارد (مجتهد، ۱۳۸۲). بنابراین ارتباط بین بخش کشاورزی و خدمات مهم می‌باشد، به‌ویژه وقتی که هدف بررسی میزان و نحوه‌ی ارتباط بخش‌ها جهت برنامه‌ریزی بلندمدت مدنظر باشد. همین‌طور ارتباط بین سایر بخش‌ها جهت توسعه همه‌جانبه و متوازن یک جامعه (اعم از کشور، منطقه و یا استان خاص)، دارای اهمیت بوده و بایستی به طور دقیق مورد بررسی قرار گیرد، در غیر این صورت برنامه‌های تدوین شده نتیجه‌ای تحت عنوان توسعه یافتگی را به دنبال نخواهد داشت. لذا بررسی نحوه‌ی و تجزیه و تحلیل نحوه ارتباط و تعامل بین بخش‌های مختلف اقتصادی و نیز در صورت امکان ارتباطات درون‌بخشی در اقتصاد یک منطقه ضروری است. یکی از روش‌های کارآمد که جهت بررسی ساختار اقتصاد و شناخت صنایع و فعالیت‌های کلیدی بسیار کاربرد می‌یابد، الگوی تحلیل داده- ستانده است. این روش یکی از ابزارهای گردآوری و تجزیه و تحلیل داده‌ها، پیش‌بینی و برنامه‌ریزی است که کاربرد متنوعی دارد. به عبارت دیگر، جدول داده- ستانده به عنوان یک ابزار فنی هم دارای محتوای غنی آماری است و هم به عنوان یک روش، کاربردهای متنوعی در زمینه انواع تحلیل‌های اقتصادی دارد و از این‌رو، دارای ویژگی‌های خاصی در بین انواع امکانات آماری و



روش‌های تحلیل اقتصادی است. از کاربردهای این روش می‌توان پیش‌بینی تقاضا، تولید، اشتغال و سرمایه‌گذاری را به تفکیک بخش‌ها برای یک کشور یا یک منطقه‌ی اقتصادی کوچک‌تر، بررسی دگرگونی فنون (تکنولوژی) و اثر آن بر بهره‌وری، اثر تغییر دستمزد، سود و مالیات بر قیمت‌ها را نام برد (صامتی، ۱۳۸۲).

### ۱-۳-۲-۴-۱- تحلیل پیوندهای درون‌بخشی در سطح قلمروهای اصلی تولید بخش در استان

اصولاً در سطح کلان، کل اقتصاد یک منطقه به سه بخش اصلی کشاورزی، صنایع و معادن و خدمات تقسیم می‌شود<sup>۱</sup> و خود بخش‌های اقتصادی شامل چندین زیربخش است که هر کدام از این زیربخش‌ها می‌تواند به عنوان سطح قلمرو اصلی مد نظر قرار گیرد. براساس تقسیم‌بندی صورت گرفته در جدول داده-ستانده ۵۲ بخشی استان و نیز اطلاعات موجود در این جدول و حساب‌های منطقه‌ای، بخش کشاورزی به ۲ زیربخش، صنایع و معادن به ۲۲ زیربخش و خدمات به ۲۸ زیربخش تفکیک شده است. جهت بررسی پیوندهای اقتصادی درون‌بخشی از اطلاعات موجود در این زمینه استفاده خواهد شد. معمولاً آمار و اطلاعات لازم جهت بررسی ارتباطات درون‌بخشی به صورت رسمی منتشر نمی‌شود. برای بدست آوردن این اطلاعات از ضرایب فنی جدول داده-ستانده‌ی ۵۲ بخشی استان و اطلاعات حساب‌های منطقه‌ای استفاده شده است. با کمک ضرایب فنی می‌توان کل تقاضای واسطه‌ای یک بخش یا زیربخش را برآورد و محاسبه کرد و از این طریق نحوه‌ی تعامل و ارتباط بین زیربخش‌ها و ارتباط بین قلمروهای اصلی تولید در داخل یک بخش را می‌توان، بررسی نمود.

بخش کشاورزی در اقتصاد استان زنجان یکی از بخش‌های اصلی محسوب می‌شود چرا که حدود ۲۴ درصد از تولید ناخالص داخلی استان توسط این بخش ایجاد می‌گردد. در حساب‌های ملی این بخش به ۴ زیربخش تفکیک شده است لیکن به دلیل سهم اندک فعالیت‌های جنگل‌داری و ماهی‌گیری در تولید کل بخش کشاورزی استان، این دو زیربخش نیز در سایر فعالیت‌ها ادغام گردیده و در نهایت دو زیربخش عمده برای بخش کشاورزی استان در نظر گرفته شده است که عبارتند از: «زراعت و باغداری» و «دامداری، مرغداری، پرورش کرم ابریشم، زنبور عسل، شکار، جنگل‌داری و ماهی‌گیری». اصولاً فعالیت‌هایی که در هر کدام از این زیربخش‌ها انجام می‌گیرد با یکدیگر ارتباط متقابل دارند و تعامل این فعالیت‌ها و زیربخش‌ها با یکدیگر در میزان تولید نیز تأثیرگذار است.

زیربخش «زراعت و باغداری»، تقاضا کننده و مصرف کننده برخی محصولات تولیدی در زیربخش «دامداری، مرغداری و...» است. به عنوان مثال کود حیوانی که به عنوان یکی از تولیدات فرعی فعالیت‌های دامپروری و مرغداری است، در فعالیت‌های تولیدی زراعی و باغی به عنوان یکی از نهاده‌ها جهت افزایش حاصل‌خیزی خاک و عملکرد مورد استفاده قرار می‌گیرد. از طرفی محصولات تولیدی در زیربخش زراعت به عنوان نهاده‌های تولیدی در فعالیت‌های دامداری و مرغداری و... به عنوان عوامل اصلی تولید مورد

۱. البته در برخی کشورها از جمله ایران بخش نفت نیز به عنوان یکی از بخش‌های اصلی اقتصاد محسوب می‌گردد لیکن از آنجا که در استان زنجان این مورد مصداق ندارد، کل اقتصاد استان سه بخشی در نظر گرفته می‌شود.

استفاده قرار می‌گیرند. از آن جمله می‌توان به مواد و جیره غذایی مورد استفاده در فعالیت‌های دامداری، مرغداری و ... اشاره کرد. ولی عرضه و تقاضای نهاده‌ها توسط فعالیت‌های این دو زیربخش برابر نیست و بستگی به ماهیت و نحوه‌ی تولید دارد. جدول زیر میزان تقاضای نهاده‌های واسطه توسط فعالیت‌های عمده بخش کشاورزی که توسط خود بخش تأمین شده است را نشان می‌دهد.

### جدول شماره‌ی ۳۳۶- ارتباط نهاده‌ای زیربخش‌های کشاورزی

(میلیارد ریال)

بخش		زراعت و باغداری	دامداری، مرغداری، پرورش کرم ابریشم
زراعت و باغداری		۲۲۸,۶	۲۵۲,۷
دامداری، مرغداری، پرورش کرم ابریشم و ...		۳۴,۰	۳۹,۶
جمع	ارزش ریالی	۲۶۲,۶	۲۹۲,۳
	سهم در هزینه‌ی واسطه (درصد)	۵۸,۵	۷۱,۹
جمع هزینه‌ی واسطه		۴۴۸,۸	۴۰۶,۷

ماخذ: جدول داده - ستانده استان زنجان، ۱۳۸۰.

بیش از ۵۰ درصد نهاده‌های مورد نیاز (مانند بذر، نهال و ...)، زیربخش زراعت و باغداری از طریق تولیدات خود زیربخش تأمین می‌گردد. همچنین تولیدات فعالیت‌های زراعی و باغی به عنوان نهاده‌های اصلی در فعالیت‌های دامداری و مرغداری مورد استفاده قرار می‌گیرد و این زیربخش نقش مهمی در تأمین نیازهای زیربخش دامداری و مرغداری دارد. به طوری که نهاده‌های عرضه شده از طرف زیربخش «زراعت و باغداری» ۶۲ درصد از مصارف واسطه‌ای فعالیت‌های دامداری و مرغداری را تشکیل می‌دهد. در حالی که سهم اندکی از فرآورده‌های دامی در تولید محصولات زراعی، باغی و دامی به صورت نهاده مورد استفاده قرار می‌گیرد، در مجموع ۷/۶ درصد از نهاده‌های واسطه‌ای مورد نیاز در فعالیت‌های زراعی و باغی توسط زیربخش دامی تأمین می‌گردد. فرآورده‌های دامی عمدتاً در «ساخت محصولات غذایی و انواع آشامیدنی‌ها» کاربرد دارد، به طوری که حدود ۴۷ درصد از نهاده‌های واسطه‌ای این زیربخش توسط تولیدات دامی تأمین می‌گردد. در مجموع ۵۸,۵ درصد نیازهای واسطه‌ای فعالیت‌های زراعی و باغی و ۷۲ درصد نیازهای واسطه‌ای فعالیت‌های «دامداری، مرغداری، پرورش کرم ابریشم، زبور عسل، شکار، جنگل‌داری و ماهی‌گیری»، توسط خود بخش کشاورزی استان تأمین می‌گردد. از آنجا که هدف بررسی ارتباط زیربخش‌ها در درون خود بخش‌های اقتصادی است، در این قسمت به نحوه و میزان ارتباط زیربخش‌های یک بخش با سایر زیر بخش‌ها پرداخته نخواهد شد.

بخش صنایع و معادن یکی دیگر از بخش‌های مهم اقتصادی استان است که حدود ۳۰ درصد از ارزش افزوده در کل استان توسط این بخش ایجاد می‌گردد. بخش صنایع و معادن دارای ۲۲ قلمرو اصلی فعالیت و زیر بخش به شرح زیر است:

«سایر معادن»، «ساخت محصولات غذایی و انواع آشامیدنی‌ها»، «ساخت منسوجات»، «ساخت پوشاک، عمل آوری و رنگ کردن خز»، «دباغی و پرداخت چرم ساخت چمدان، کیف دستی، زین ویراق و انواع پاپوش»، «ساخت چوب و محصولات چوبی، کاغذی و انتشار و چاپ»، «ساخت کک، فرآورده‌های حاصل از تصفیه نفت و سوخت‌های هسته‌ای»، «ساخت مواد شیمیایی و محصولات شیمیایی»، «ساخت محصولات از لاستیک و پلاستیک»، «ساخت سایر محصولات کانی غیرفلزی»، «ساخت فلزات اساسی»، «ساخت فلزات فابریکی به‌جز ماشین‌آلات و تجهیزات»، «ساخت ماشین‌آلات و تجهیزات طبقه‌بندی نشده در جای دیگر»، «ساخت ماشین‌آلات برقی طبقه‌بندی نشده در جای دیگر، رادیو و تلویزیون»، «ساخت ابزار پزشکی، ابزار اپتیکی و دقیق»، «ساخت وسایل نقلیه موتوری و سایر تجهیزات حمل و نقل»، «ساخت مبلمان و مصنوعات طبقه‌بندی نشده در جای دیگر»، «برق»، «توزیع گاز طبیعی»، «آب»، «ساختمانهای مسکونی» و «سایر ساختمان‌ها».

بر اساس جدول داده-ستانده ۵۲ بخشی سال ۱۳۸۰، جدول (۱۰)<sup>۱</sup> استخراج گردیده است که ارتباط بین زیر بخش‌های صنعت را نشان می‌دهد. مجموع ۲۲ زیر بخش صنعت در سال ۱۳۸۰ حدود ۳۳۴۴ میلیارد ریال مواد واسطه را جهت تولید انواع کالاهای صنعتی مورد مصرف قرار داده است که حدود ۶۹ درصد آن (معادل ۲۳۰۹/۸ میلیارد ریال) توسط زیر بخش‌های مختلف خود بخش صنعت تولید شده و بقیه آن توسط سایر بخش‌ها تهیه گردیده است. در این قسمت سعی می‌گردد زیر بخش‌ها به طور جداگانه و در حد امکان مورد بررسی قرار گیرند.

زیر بخش «سایر معادن» که در استان زنجان تعبیر «کلیه معادن»<sup>۲</sup> را دارد، ۳۵/۶ میلیارد ریال مواد واسطه‌ای مورد استفاده قرار داده که حدود ۳۰ درصد آن (۱۰/۶ میلیارد ریال)، آن توسط خود زیر بخش تأمین شده است. سهم کل بخش صنعت در تهیه مواد واسطه‌ای مورد تقاضای «معادن» استان زنجان ۵۶/۲ درصد بوده که بیش‌ترین سهم را ۵ زیر بخش «سایر معادن»، «ساخت مواد شیمیایی و محصولات شیمیایی»، «ساخت فلزات فابریکی ...»، «ساخت ماشین‌آلات برقی طبقه‌بندی نشده ...» و «ساخت وسایل نقلیه‌ی موتوری و سایر تجهیزات حمل و نقل»، داشته که در مجموع بیش از ۵۱ درصد مواد مورد نیاز این زیر بخش را تأمین نموده‌اند. زیر بخش «ساخت محصولات غذایی و انواع آشامیدنی‌ها» اگر چه با تعداد زیادی از زیر بخش‌های صنعت استان ارتباط داشته لیکن تنها ۳۹ درصد مواد مورد نیاز خود را از این بخش تأمین نموده که بیش‌ترین نقش را نیز خود این زیر بخش داشته است چرا که از

۱. به ضمایم رجوع شود.

۲. زیرا در استان زنجان معادن نفت خام و گاز طبیعی موجود نیست و کلیه‌ی معادن غیر از این دو نوع معدن هستند.

۵۶۲ میلیارد ریال مواد واسطه‌ای مورد نیاز حدود ۱۶۰/۵ میلیارد ریال معادل ۲۸/۵ درصد توسط خود زیر بخش تأمین شده است. در بین سایر فعالیت‌های صنعتی، فعالیت‌های «ساخت محصولات از لاستیک و پلاستیک» و «ساخت چوب و محصولات چوبی ...» نقش بیش‌تری را داشته‌اند.

«ساخت منسوجات» یکی از زیر بخش‌های صنعت است که حدود ۶۸ درصد از مواد واسطه‌ای مورد نیازش توسط بخش صنعت تأمین شده و خود زیر بخش بیش‌ترین سهم (بیش از ۴۱ درصد)، را در تأمین ۵۷۴/۲ میلیارد ریال تقاضای واسطه‌ای ساخت منسوجات داشته است. «ساخت مواد شیمیایی و محصولات شیمیایی» با ۱۶/۵ درصد و ساخت محصولات غذایی و انواع آشامیدنی‌ها با ۴/۸ درصد سهم در تأمین مواد واسطه‌ای برای این زیر بخش در رتبه‌های بعدی قرار گرفته‌اند.

حدود ۸۸ درصد از نیازهای واسطه‌ای ۲۷/۷ میلیارد ریالی «ساخت پوشاک، عمل آوری و رنگ کردن خز»، توسط بخش صنعت تأمین شده است. که «ساخت محصولات غذایی و انواع آشامیدنی‌ها»، «ساخت مواد شیمیایی و محصولات شیمیایی» و «ساخت ماشین‌آلات و تجهیزات طبقه‌بندی نشده در جای دیگر»، به ترتیب با ۴۰/۱ درصد، ۲۴/۴ درصد و ۹/۸ درصد بیش‌ترین سهم را در تأمین این مواد داشته‌اند.

«دباغی و پرداخت چرم ساخت چمدان، کیف دستی، زین و یراق و انواع پاپوش»، یکی از فعالیت‌های صنعتی است که بیش از ۸۴ درصد از تقاضای واسطه‌ای ۱۱/۱ میلیارد ریالی خود را از بخش صنعت تأمین کرده است. بیش‌ترین نقش را در این راستا خود زیر بخش (با حدود ۲۸ درصد سهم) داشته و «ساخت مواد شیمیایی و محصولات شیمیایی» با ۱۸ درصد و «ساخت محصولات از لاستیک و پلاستیک» با ۱۱/۴ درصد سهم در رتبه‌های بعدی قرار گرفته‌اند. این سه فعالیت در مجموع بیش از ۵۷ درصد مواد واسطه‌ای مورد نیاز زیر بخش مزبور را تأمین نموده‌اند.

«ساخت چوب و محصولات چوبی و کاغذی و انتشار و چاپ» زیر بخشی است که ۲۲/۴ میلیارد ریال مواد واسطه‌ای تقاضا و مصرف کرده که از این میزان حدود ۷۴ درصد توسط فعالیت‌های بخش صنعت فراهم شده است. اگر چه نزدیک به نیمی (بیش از ۴۸/۶ درصد)، از این تقاضای واسطه‌ای توسط خود زیربخش تهیه شده است، ولی برای تأمین مابقی نیاز این زیر بخش تعداد بیش‌تری از بخش‌ها نقش داشته‌اند. همین امر موجب گردیده «شاخص قدرت انتشار»، مربوط به این فعالیت بالا باشد و در بین ۵۲ فعالیت اصلی رتبه‌ی چهارم را در استان به خود اختصاص دهد.

«ساخت کک، فرآورده‌های حاصل از تصفیه نفت و سوخت‌های هسته‌ای» فعالیت است که از ۴۰/۱ میلیارد ریال مواد واسطه‌ای مورد نیاز، ۲۹/۱ میلیارد ریال (معادل ۷۲/۶ درصد)، آن را از بخش صنعت تأمین و مصرف کرده است. بیش‌ترین سهم را در تأمین این مواد، زیر بخش «ساخت مواد شیمیایی و محصولات شیمیایی» با ۲۹/۳ درصد داشته است. مطابق جدول شماره‌ی ۲، زیر بخش مزبور

برای تأمین مواد واسطه‌ای مورد نیاز خود از فعالیت‌های زیاد صنعتی بهره برده که در این میان «ساخت محصولا غذایی و انواع آشامیدنی‌ها»، «ساخت چوب و محصولات چوبی و کاغذی و انتشار و چاپ»، «ساخت مواد شیمیایی و محصولات شیمیایی»، «ساخت محصولات از لاستیک و پلاستیک»، «ساخت سایر محصولات کانی غیرفلزی»، «ساخت ماشین‌آلات برقی طبقه‌بندی نشده در جای دیگر، رادیو و تلویزیون» و «ساختمان‌های مسکونی» نقش بیش‌تری را ایفا نموده‌اند. به لحاظ این گستردگی ارتباط، زیر بخش مورد بررسی دارای ارتباط پسین و شاخص انتشار نسبتاً قوی بوده و توانسته از این جهت در استان رتبه‌ی پنجم را به خود اختصاص دهد.

فعالیت «ساخت مواد شیمیایی و محصولات شیمیایی»، از لحاظ ارتباط پسین و شاخص انتشار چندان قوی نیست. بالا بودن سهم خود زیر بخش (حدود ۵۰ درصد) و «ساخت کک، فرآورده‌های حاصل از تصفیه نفت و سوخت‌های هسته‌ای» در تأمین نیازهای واسطه‌ای آن است. به طوری که این دو بیش از ۶۳ درصد تقاضای واسطه‌ای زیر بخش مورد بررسی را تأمین کرده‌اند لیکن این زیربخش دارای پیوند پیشین قوی با سایر زیر بخش‌های صنعتی است. به طوری که تولیدات آن به عنوان نهاده در سایر زیربخش‌ها مورد استفاده قرار می‌گیرد و از این حیث در استان رتبه‌ی اول را حائز گردیده است.

یکی دیگر از فعالیت‌های صنعتی «ساخت محصولات از لاستیک و پلاستیک» است این فعالیت ۷۷ درصد از مواد واسطه‌ای خود را از سه زیر بخش «ساخت مواد شیمیایی و محصولات شیمیایی»، «ساخت کک، فرآورده‌های حاصل از تصفیه نفت و سوخت‌های هسته‌ای» و «ساخت فلزات فابریکی به‌جز ماشین‌آلات و تجهیزات» به ترتیب با ۵۵ درصد، ۱۵٫۲ درصد و ۴ درصد تأمین کرده است. این فعالیت از نظر پیوند پسین و شاخص قدرت انتشار رتبه‌ی دوم را در اقتصاد استان داراست. این امر بیش‌تر به دلیل ارتباط ضعیف با خود زیر بخش و ارتباط قوی‌تر با چند زیر بخش صنعتی و کشاورزی است.

فعالیت «ساخت سایر محصولات کانی غیرفلزی» حدود ۶۶ درصد از نیازهای واسطه‌ای خود را از بخش صنعت تأمین کرده که ۱۷/۲ درصد آن توسط خود زیر بخش تهیه شده است. سه زیر بخش «معادن»، «ساخت مواد شیمیایی و محصولات شیمیایی» و «ساخت کک، فرآورده‌های حاصل از تصفیه نفت و سوخت‌های هسته‌ای» در مجموع ۳۵/۴ درصد در برآورده کردن تقاضای واسطه‌ای این فعالیت نقش داشته‌اند.

«ساخت فلزات اساسی» فعالیت صنعتی است که قسمت عمده‌ای (بیش از ۹۲ درصد)، از تقاضای واسطه‌ای ۳۴۲ میلیارد ریالی آن توسط خود بخش صنعت پاسخ داده شده است. در این راستا «ساخت فلزات فابریکی به‌جز ماشین‌آلات و تجهیزات» با ۳۴/۸ درصد، «ساخت مواد شیمیایی و محصولات شیمیایی» با ۲۴/۷ درصد و «معادن» با ۱۰ درصد سهم بیش‌تری را نسبت به سایر فعالیت‌های صنعتی داشته‌اند.

فعالیت «ساخت فلزات فابریکی به‌جز ماشین‌آلات و تجهیزات» ۷۶/۲ درصد از مواد مورد نیاز ۸۰/۸ میلیارد دلاری خود را از بخش صنعت دریافت کرده است. «ساخت فلزات اساسی»، «ساخت مواد شیمیایی و محصولات شیمیایی» و «ساخت ماشین‌آلات و تجهیزات طبقه‌بندی نشده در جای دیگر» در مجموع حدود ۵۹ درصد از این مواد را تأمین کرده‌اند که «ساخت فلزات اساسی» با ۲۴/۴ درصد سهم بیش‌ترین نقش را داشته است.

زیر بخش «ساخت ماشین‌آلات و تجهیزات طبقه‌بندی نشده در جای دیگر» با فعالیت‌هایی نظیر «ساخت فلزات اساسی»، «ساخت فلزات فابریکی به‌جز ماشین‌آلات و تجهیزات» و «ساخت وسایل نقلیه موتوری و سایر تجهیزات حمل و نقل» ارتباط پسین بیش‌تری را نسبت به سایر بخش‌ها دارد. به طوری که ۴۸/۶ درصد از مواد واسطه‌ای زیر بخش مورد بررسی توسط سه فعالیت مزبور تأمین شده است. شایان ذکر است این زیر بخش از لحاظ پیوند پسین و شاخص قدرت انتشار در اقتصاد استان رتبه‌ی سوم را دارد که دلیل این امر نقش اندک خود زیر بخش در تأمین نهاده‌های مورد نیاز و ارتباط آن با تعداد بیش‌تر زیر بخش‌هاست.

«ساخت ماشین‌آلات برقی طبقه‌بندی نشده در جای دیگر، رادیو و تلویزیون» فعالیتی است که بیش‌ترین ارتباط پسین را با «ساخت فلزات اساسی» دارد چرا که بیش از ۲۶ درصد از مواد مورد نیاز این زیر بخش توسط فعالیت «ساخت فلزات اساسی» تأمین شده است. «ساخت مواد شیمیایی و محصولات شیمیایی» با حدود ۱۱ درصد سهم در تأمین مواد فعالیت مورد بررسی در رتبه‌ی بعدی قرار دارد.

«ساخت ابزار پزشکی، ابزار اپتیکی و دقیق» زیر بخش خیلی بزرگی در استان زنجان نبوده و حدود ۱۱/۱ میلیارد ریال مواد واسطه‌ای نیاز داشته که ۳۰/۵ درصد آن را از زیر بخش «ساخت محصولات از لاستیک و پلاستیک»، ۱۲/۴ درصد از خود زیر بخش و ۲۲ درصد نیز از فعالیت‌های «ساخت مواد شیمیایی و محصولات شیمیایی» و «ساخت فلزات فابریکی به‌جز ماشین‌آلات و تجهیزات» تأمین کرده است.

«ساخت وسایل نقلیه موتوری و سایر تجهیزات حمل و نقل» ۴۰/۵ درصد از مواد مورد نیاز خود را از فعالیت «ساخت فلزات اساسی» و ۷/۹ درصد آن را از «ساخت فلزات فابریکی به‌جز ماشین‌آلات و تجهیزات» دریافت کرده است. چنانچه سهم خود زیر بخش (۷ درصد)، نیز اضافه شود این سه زیر بخش حدود ۵۵/۴ از مواد مورد نیاز فعالیت مورد نظر را تأمین کرده‌اند و سایر زیر بخش‌های صنعتی در مجموع ۱۲/۴ درصد از تقاضای واسطه‌ای این زیر بخش را برآورده کرده‌اند.

فعالیت «ساخت مبلمان و مصنوعات طبقه‌بندی نشده در جای دیگر» از نظر تقاضای مواد واسطه‌ای کوچک‌ترین زیر بخش صنعت بوده و ۹/۷ میلیارد ریال تقاضا داشته که ۲۳ درصد آن توسط فعالیت «ساخت چوب و محصولات چوبی و کاغذی و انتشار و چاپ» ۲۷/۶ درصد توسط سایر فعالیت‌های صنعتی و حدود ۵۰ درصد نیز از طریق سایر بخش‌ها تأمین شده است.

زیر بخش «برق» در استان زنجان دارای ارتباط پسین قوی با سایر فعالیت‌های اقتصادی استان می‌باشد و از این حیث دارای رتبه‌ی اول می‌باشد. عمده ارتباط پسین این زیر بخش با فعالیت‌های صنعتی است به طوری که بیش از ۸۷ درصد از نهاده‌های واسطه‌ای خود را از طریق فعالیت‌های صنعتی استان دریافت کرده است. زیر بخش‌های «برق»، «ساخت ماشین‌آلات برقی طبقه‌بندی نشده در جای دیگر، رادیو و تلویزیون» و «ساخت کک، فرآورده‌های حاصل از تصفیه نفت و سوخت‌های هسته‌ای» به ترتیب با ۳۸/۶ درصد، ۲۴ درصد و ۵ درصد بیش‌ترین سهم را داشته در مجموع ۶۷/۶ درصد از نیازهای واسطه‌ای این زیر بخش را برآورده کرده‌اند.

فعالیت «توزیع گاز طبیعی» از نظر تقاضا برای نهاده‌ای واسطه‌ای از سایر زیر بخش‌ها، کوچک تلقی می‌شود، زیرا تنها حدود ۱۴ میلیارد ریال مواد واسطه‌ای تقاضا داشته که ۵۷/۵ درصد آن توسط بخش صنعت تأمین شده است و در این راستا «ساخت فلزات اساسی» با ۱۱/۲ درصد بیش‌ترین سهم و نقش را داشته است. این زیر بخش از نظر برقراری ارتباط پسین با سایر فعالیت‌ها وضعیت متوسط استان را داراست.

«آب» زیر بخش صنعتی است که چندان ارتباط پسین قوی با سایر زیربخش‌های استان نداشته و بیش‌ترین ارتباط را از این نظر با فعالیت‌های صنعتی داشته است. بیش از ۷۲ درصد از نیازهای واسطه‌ای ۱۱/۱ میلیارد ریالی این فعالیت توسط بخش صنعت تأمین شده که فعالیت برق با ۲۰ درصد بیش‌ترین نقش را داشته است. فعالیت «ساختمان‌های مسکونی» حدود ۶۱/۷ درصد از نهاده‌های واسطه‌ای خود را از سه زیر بخش صنعتی «ساخت سایر محصولات کانی غیرفلزی»، «ساخت فلزات اساسی» و «ساخت فلزات فابریکی به‌جز ماشین‌آلات و تجهیزات» دریافت کرده و سایر زیر بخش‌های صنعتی کمتر از ۱۶ درصد در این راستا نقش داشته‌اند.

زیر بخش «سایر ساختمان‌ها» بیش از ۸۰ درصد از مواد واسطه‌ای ۳۶۴ میلیارد ریالی خود را از بخش صنعت تأمین کرده که پنج رشته فعالیت «ساخت سایر محصولات کانی غیرفلزی»، «ساخت فلزات اساسی»، «ساخت فلزات فابریکی به‌جز ماشین‌آلات و تجهیزات»، «ساخت چوب و محصولات چوبی و کاغذی و انتشار و چاپ» و «معادن» در مجموع ۷۲/۶ درصد آن را فراهم کرده‌اند. به طور کلی حدود ۶۹/۴ درصد نیازهای واسطه‌ای فعالیت‌های مختلف صنعتی و معدنی توسط خود بخش صنعت تأمین می‌گردد. که در این رابطه «ساخت محصولات غذایی و انواع آشامیدنی‌ها» با ۳۹ درصد کمترین و «ساخت فلزات اساسی» با ۹۲/۳ درصد بیش‌ترین وابستگی را به انواع زیر بخش‌های صنایع و معادن استان برای تأمین نهاده‌های واسطه‌ای خود داشته‌اند.

حدود ۷۶ درصد از تولیدات بخش صنایع و معادن که ماهیت مواد واسطه‌ای در تولید دارند، در انواع فعالیت‌های صنعتی و معدنی استان مورد استفاده واقع شده‌اند. یعنی ۷۶ درصد از تولیدات زیر بخش‌های مختلف صنایع و معادن که ماهیت واسطه‌ای داشته، به خود بخش صنایع و معادن عرضه شده است. در این رابطه زیر بخش معادن ۹۸/۲ درصد مواد واسطه‌ای خود را به انواع فعالیت‌های صنعتی

و معدنی استان عرضه کرده و زیر بخش ساختمان‌های مسکونی کمتر از ۴ درصد مواد واسطه‌ای تولیدی خود را به بخش صنایع و معادن عرضه کرده است. از بُعد عرضه، تولیدات فعالیت «ساخت مواد شیمیایی و محصولات شیمیایی»، گستردگی زیادی را در بین انواع فعالیت‌های صنعتی و معدنی و نیز سایر زیر بخش‌های اقتصادی استان داشته و به همین دلیل دارای قوی‌ترین ارتباط پیشین و بالاترین شاخص حساسیت در استان بوده است.

براساس متوسط دو شاخص فزاینده تولید پسین و پیشین<sup>۱</sup> رتبه‌های اول تا هشتم فعالیت‌های کلیدی استان به بخش صنایع و معادن، تعلق دارد. ولی بررسی تکی و انفرادی وضعیت شاخص‌های قدرت انتشار و حساسیت این بخش‌ها بیانگر این است که اغلب این بخش‌ها در طرف عرضه و یا تقاضای نهاده‌های واسطه‌ای دچار مشکل هستند. همچنین عرضه و تقاضای نهاده‌های واسطه‌ای این فعالیت‌ها در داخل خود بخش صنایع و معادن چندان رضایت‌بخش نیست.

کلیدی‌ترین فعالیت استان «ساخت مواد و محصولات شیمیایی» است. این رتبه به خاطر مطلوب بودن توزیع تولیدات این زیر بخش در بین سایر زیر بخش‌ها، به‌ویژه بین فعالیت‌های بخش صنعتی حاصل شده است. به طوری که بیش‌ترین شاخص حساسیت (که مربوط به طرف عرضه است)، را به خود اختصاص داده است. اما همین فعالیت، براساس شاخص قدرت انتشار (شاخص طرف تقاضا)، در رتبه‌ی ۲۲ قرار دارد. دلیل این امر ارتباط ضعیف زیربخش مزبور با سایر فعالیت‌ها به‌ویژه زیربخش‌های صنعت از بُعد تقاضا، است.

دومین زیر بخش کلیدی استان که «ساخت فلزات اساسی» است، تقریباً وضعیت مشابهی دارد. بیش از ۸۷ درصد از نهاده‌های واسطه‌ای این زیربخش تنها توسط ۵ زیربخش صنعتی تأمین می‌شود ولی در طرف عرضه این زیربخش وضعیت مطلوب‌تری دارد و بر اساس شاخص حساسیت حائز رتبه‌ی دوم است.

صنعت برق سومین فعالیت کلیدی در اقتصاد استان محسوب می‌شود ولی اطلاعات موجود حاکی از ارتباط ضعیف این زیربخش با سایر زیربخش‌های صنعتی است. صنعت برق حدود ۶۲ درصد از نهاده‌های واسطه‌ای خود را از طریق دو زیربخش «برق» و «ساخت ماشین‌آلات و دستگاه‌های برقی ...»، تأمین می‌نماید و بیش از ۷۵ درصد تقاضای واسطه‌ای خود را توسط ۵ زیربخش صنعتی تأمین می‌گردد.<sup>۲</sup>

بخش خدمات با بیش از ۴۶ درصد سهم در تولید ناخالص داخلی استان بیش‌ترین سهم را در ایجاد ارزش افزوده کل استان دارد. اگرچه

۱. این شاخص‌ها به همراه سایر شاخص‌های مورد استفاده در تحلیل‌های گزارش، در قسمت بعدی به طور کامل و با استفاده از روابط ریاضی تشریح خواهند شد.  
۲. اطلاعات مربوط به شاخص‌های مختلف و رتبه بندی بخش‌ها از جدول داده- ستانده، استان اخذ گردیده است.



از نظر شاخص‌های رشد و توسعه اقتصادی وضعیت بخش خدمات در اقتصاد استان زنجان مطلوب نیست لیکن نقش عمده‌ای را در اقتصاد استان دارد. این بخش دارای ۲۸ زیر بخش و فعالیت اصلی به شرح زیر است:

«عمده فروشی، خرده فروشی، تعمیر وسایل نقلیه و کالاها»، «هتل و خوابگاه و رستوران»، «حمل و نقل جاده‌ای، راه آهن و هوایی»، «حمل و نقل لوله‌ای»، «خدمات پشتیبانی و انبارداری»، «پست و مخابرات»، «بانک»، «سایر واسطه‌گری‌ها و فعالیت‌های جنبی آنها و بیمه»، «خدمات واحدهای مسکونی شخصی»، «خدمات واحدهای مسکونی اجاره‌ای»، «خدمات واحدهای غیرمسکونی»، «خدمات دلان مستغلات»، «کرایه و خدمات کسب و کار»، «امور عمومی»، «خدمات شهری»، «امور دفاعی و انتظامی»، «تأمین اجتماعی اجباری»، «آموزش ابتدایی دولتی و خصوصی»، «آموزش متوسطه عمومی و فنی و حرفه‌ای دولتی و خصوصی»، «آموزش عالی دولتی»، «آموزش عالی خصوصی»، «آموزش بزرگسالان دولتی و خصوصی»، «بهداشت و درمان دولتی»، «بهداشت و درمان خصوصی و دامپزشکی»، «مددکاری اجتماعی»، «خدمات تفریحی، فرهنگی و ورزشی»، «خدمات مذهبی، سیاسی و سایر سازمان‌های دارای عضو» و «سایر خدمات».

از آنجا که بخش خدمات خیلی گسترده بوده و شامل تعداد زیادی فعالیت می‌باشد، لذا بررسی نحوه‌ی ارتباط ۲۸ زیر بخش آن به تفکیک کار دشوار و تا حدودی پیچیده می‌باشد. در این قسمت سعی خواهد شد تا آن دسته از فعالیت‌های خدماتی که ارتباط پسین یا پیشین نسبتاً بالا به یکدیگر داشته‌اند، مورد بررسی قرار گیرند. جدول شماره ۱۱ که از جدول داده- ستانده استان استخراج شده وضعیت تعامل و ارتباط زیر بخش‌های مختلف خدمات را نشان می‌دهد.

۳۶ درصد از نهاده‌های واسطه‌ای فعالیت‌های مختلف بخش خدمات توسط خود بخش تهیه شده و مابقی از طریق سایر بخش‌ها تأمین گردیده است. همچنین از ۱۱۱۷/۲ میلیارد ریال از تولیدات فعالیت‌های مختلف بخش خدمات که ماهیت نهاده واسطه‌ای داشته ۳۰ درصد به خود بخش خدمات عرضه شده و بقیه آن به دو بخش صنعت و کشاورزی عرضه گردیده است. لذا زیر بخش‌های خدمات دارای ارتباطات درون‌بخشی ضعیف هستند. در طرف عرضه سه زیر بخش «عمده فروشی، خرده فروشی، تعمیر وسایل نقلیه و کالاها»، «کرایه و خدمات کسب و کار» و «حمل و نقل جاده‌ای، راه آهن و هوایی» وضعیت مطلوبی دارند. زیربخش‌های مزبور همچنین عرضه کننده خدمات مورد نیاز برای سایر فعالیت‌های داخل بخش «خدمات» است ولی در طرف تقاضا چه در کل اقتصاد استان و چه در داخل خود بخش خدمات، کلیه زیربخش‌های خدماتی دارای ارتباط ضعیف هستند.

به طور کلی، اگرچه در بعد کلان اقتصاد استان برخی فعالیت‌ها و زیربخش‌ها نقش مهم و تعیین کننده دارند ولی عموماً در داخل بخش‌ها این فعالیت‌ها از ارتباطات چندان قوی برخوردار نیستند. از آنجا که در سیاست‌گذاری‌های کلان معمولاً منافع ملی یا منطقه‌ای در نظر گرفته می‌شود تا منافع و مصالح بخشی، بنابراین موارد مذکور شاید چندان مشکل آفرین نباشد.

### ۱-۳-۲-۴-۲- تحلیل پیوندهای درون بخشی در سطح قلمروهای اصلی تولید بخش در استان با قلمروهای

#### خارج استان

به منظور مطالعه پیوندهای اقتصادی درون بخشی در سطح قلمروهای اصلی تولیدات استان و در رابطه با قلمروهای خارج استان، در این بخش، جریان‌های عمده‌ی خروجی کالا برحسب میزان بار حمل شده از استان زنجان به سایر استان‌های کشور مورد بررسی قرار گرفته است، همچنین میزان بار حمل شده از هریک از شهرستان‌های استان زنجان به سایر استان‌های کشور مطالعه شده است.

#### • میزان بار حمل شده از استان زنجان به سایر استان‌های کشور

بررسی میزان بار حمل شده از استان زنجان به سایر استان‌های کشور در سال‌های ۸۴-۱۳۸۰ نشان می‌دهد که در سال ۱۳۸۰ از مجموع ۱۳۶۴/۹ هزار تن کالای حمل شده از استان، ۴۰۴/۲ هزار تن مربوط به مبادلات داخلی استان بوده که ۳۰ درصد حجم کل کالای حمل شده استان را شامل می‌شود. در بین استان‌های مقصد حمل کالا، پس از مبادلات داخلی استان، استان‌های تهران، اصفهان، قزوین، هرمزگان و آذربایجان شرقی به ترتیب با ۱۵/۲، ۹، ۷، ۶/۳ و ۶ درصد بیش‌ترین حجم کالای وارداتی از استان زنجان را داشته‌اند. استان‌های چهارمحال و بختیاری و لرستان نیز با ۰/۱ درصد، کمترین حجم کالای حمل شده از استان را به خود اختصاص داده‌اند.

در سال ۱۳۸۱، از مجموع ۱۸۲۶ هزار تن کالای حمل شده از استان ۶۴۲/۳ هزار تن حجم مبادلات داخلی استان بوده است که نسبت به سال ۱۳۸۰، افزایش داشته و از ۳۰ درصد به ۳۵/۲ درصد رسیده است. در بین استان‌های مقصد نیز، استان‌های: تهران، قزوین، هرمزگان، اصفهان، خوزستان و آذربایجان شرقی، به ترتیب با ۱۳/۴، ۹/۵، ۸/۷، ۶، ۵/۶ و ۳/۳ درصد پس از زنجان، رتبه‌های دوم تا هفتم را کسب کرده‌اند. استان‌های کهگیلویه و بویر احمد، ایلام، چهارمحال و بختیاری و لرستان نیز با ۰/۲، ۰/۰۹، ۰/۱۱ و ۰/۱۳ درصد، کمترین حجم کالاهای حمل شده از استان زنجان را داشته‌اند.

در سال ۱۳۸۲، از مجموع ۲۳۷۵/۱ هزار تن کالای حمل شده از استان ۹۰۸/۶ هزار تن که ۳۸/۳ درصد کل حجم کالاهای را شامل می‌شود، مربوط به مبادلات داخل استان بوده است. در بین استان‌های مقصد، استان‌های تهران، اصفهان، خوزستان، هرمزگان، مرکزی به ترتیب با ۱۳، ۹/۲، ۶/۴، ۵/۴ و ۳/۶ درصد رتبه‌های دوم تا ششم را به خود اختصاص داده‌اند. همچنین استان‌های قزوین و آذربایجان شرقی نیز با ۳ درصد، در رتبه‌های بعدی قرار می‌گیرند.

کمترین حجم واردات کالا از استان زنجان نیز متعلق به استان‌های کهگیلویه و بویراحمد، ایلام، سیستان و بلوچستان و لرستان با ۰/۰۳، ۰/۱، ۰/۲ و ۰/۲ درصد، بوده است.

در سال ۱۳۸۳، از مجموع ۳۳۲۸/۶ هزار تن کالای حمل شده از استان، سهم مبادلات داخلی استانی ۱۶۰۲/۹ هزار تن، یعنی ۴۸/۲ درصد کل کالای حمل شده از استان می‌باشد. سهم استان‌های مقصد که بیش‌ترین کالای حمل شده از استان زنجان را شامل می‌شوند با ۱۱/۷، ۶/۲، ۵/۸، ۵/۶، ۲/۷، ۲/۳ و ۲/۱ درصد به استان‌های تهران، اصفهان، قزوین، هرمزگان، خوزستان، آذربایجان شرقی و مرکزی مربوط می‌شود. سهم استان‌هایی که کمترین حجم مبادله را با استان زنجان داشته‌اند با ۰/۰۳، ۰/۱۱، ۰/۱۶ درصد، متعلق به استان‌های کهگیلویه و بویراحمد، ایلام و لرستان است.

در سال ۱۳۸۴، نیز از مجموع ۳۳۵۷/۷ هزار تن کالای حمل شده از استان، ۱۵۷۹/۶ هزار تن حجم مبادلات داخلی استان بوده که ۴۷ درصد کل کالاها را شامل می‌گردد. استان‌های تهران، قزوین، اصفهان، هرمزگان، آذربایجان شرقی و خوزستان به ترتیب با ۱۰/۴، ۷/۲، ۶/۴، ۵/۷، ۳/۷ و ۲/۷ درصد بیش‌ترین حجم کالای حمل شده از استان زنجان را به خود اختصاص داده‌اند. همچنین استان‌های کهگیلویه و بویراحمد، خراسان جنوبی، خراسان شمالی و لرستان با ۰/۰۲، ۰/۰۳، ۰/۰۷ و ۰/۱۴ درصد کمترین حجم کالای حمل شده از استان زنجان را در سال ۱۳۸۴ داشته‌اند.

در مجموع حجم کل کالای حمل شده از استان در سال ۸۴-۱۳۸۰ به طور متوسط سالانه ۲۶/۵ درصد رشد داشته است که البته بیش‌ترین رشد در سال ۱۳۸۳، بوده که نسبت به سال ۱۳۸۲، ۴۱ درصد رشد داشته است و کمترین رشد نیز، رشد ۱ درصدی سال ۱۳۸۴، نسبت به سال ۱۳۸۳، بوده است؛ لازم به ذکر است، سهم حجم مبادلات داخلی استان زنجان به کل کالای حمل شده از استان نیز در ۵ سال مورد بررسی همواره رشد داشته و از ۲۹/۶ درصد در سال ۱۳۸۰، به ۴۷ درصد در سال ۱۳۸۴، رسیده است. این موضوع بیانگر آن است که جریان مبادلات کالایی استان با سایر نقاط کشور ضعیف‌تر گشته، لذا پیوندهای تولیدی میان فعالیت‌های استان با سایر استان‌های کشور نیز ضعیف‌تر خواهد شد و افزایش رقابت‌پذیری از طریق نقش مؤثر در بازارهای خارج از استان که زمینه‌ی گسترش رشد اقتصادی استان خواهد بود، محقق نخواهد گردید.

همچنین سهم استان تهران از جریان کالا از استان زنجان نیز همواره کاهش داشته و از ۱۵/۲ درصد در سال ۱۳۸۰ به ۱۰/۴ درصد رسیده است، ولی در کل استان‌های تهران، اصفهان، قزوین، خوزستان، آذربایجان شرقی، هرمزگان و مرکزی جریان کالایی و پیوند تولیدی را با استان زنجان داشته‌اند و در کل استان‌های تهران، اصفهان، قزوین، خوزستان، آذربایجان شرقی، هرمزگان و مرکزی قوی‌ترین جریان کالایی و پیوند تولیدی را با استان زنجان داشته‌اند.

از مجموع میزان کالاهای حمل شده از استان زنجان در سال‌های ۸۳ - ۱۳۸۰، به طور متوسط سالانه ۳۵/۹، ۲۱/۵، ۱۵/۳، ۱۱/۸، ۵/۴، ۲/۹، ۲/۹، ۲/۴ و ۱/۴ درصد از کالاها به ترتیب متعلق به گروه‌های کالایی معدنی، ساختمانی، کشاورزی و دامی، صنایع سبک، شیمیایی، فلزی، ماشین‌آلات، چرم و پوشاک، کاغذ و چوب و متفرقه و خرده بار بوده است.

این آمار بیانگر آن است که پیوندهای قوی تولیدی استان با استان‌های دیگر از طریق جریان دو گروه کالاهای معدنی، ساختمانی و کشاورزی و دامی می‌باشد که در مجموع بیش از نیمی از کل جریان کالایی استان را تشکیل می‌دهند.

از لحاظ سهم میزان کالای حمل شده از استان به کل کشور یا برعکس به تفکیک گروه کالایی، گروه‌های صنایع سبک، چرم و پوشاک، معدنی و ساختمانی، کاغذ و چوب، شیمیایی، کشاورزی و دامی، ماشین‌آلات، متفرقه، خرده بار و فلزی در سال‌های ۸۳-۱۳۸۰، به طور متوسط سالانه به ترتیب، ۳، ۲/۴، ۱/۲، ۱/۱، ۱، ۰/۹۵، ۰/۹۲، ۰/۸، ۰/۵۴ درصد، سهم داشته‌اند.

## • بررسی میزان بار حمل شده از استان زنجان به سایر استان‌های کشور (به تفکیک شهرستان‌های استان زنجان)

### • شهرستان زنجان

در سال‌های ۸۴ - ۱۳۸۰، سالانه به طور متوسط سهم شهر زنجان از کل حجم بار حمل شده از استان زنجان (استان مبدا)، ۴۵/۲ درصد است که از این میزان بار حمل شده بیش‌ترین حجم کالا با ۳۱ درصد در خود استان جریان داشته و پس از آن استان‌های تهران، هرمزگان، اصفهان و خوزستان به ترتیب با ۱۳/۲، ۱۲/۴، ۷/۹ و ۶/۷ بیش‌ترین جریان کالایی را از شهرستان زنجان داشته‌اند. همچنین استان‌های کهگیلویه و بویراحمد، ایلام، لرستان و سیستان و بلوچستان به ترتیب با ۰/۰۳، ۰/۰۵، ۱/۱ و ۰/۲ درصد کمترین جریان کالا را از شهرستان زنجان داشته‌اند.

### • شهرستان ابهر

در سال‌های ۸۴ - ۱۳۸۰، به طور متوسط سهم شهرستان ابهر از کل حجم بار حمل شده از استان زنجان، ۲۴/۸ درصد است. بیش‌ترین جریان کالا از شهرستان ابهر به استان زنجان بوده است که ۸۲/۲ درصد کل میزان بار حمل شده از شهرستان ابهر را شامل می‌شود. پس از آن استان‌های تهران، قزوین، اصفهان و آذربایجان شرقی به ترتیب با ۱۷/۲، ۱۵/۲، ۹/۷ و ۷/۲ درصد بیش‌ترین سهم جریان کالا را از شهرستان ابهر داشته‌اند و استان‌های کهگیلویه و بویراحمد، چهارمحال و بختیاری، سیستان و بلوچستان و لرستان نیز با ۰/۰۴، ۰/۲، ۰/۲ و ۰/۲ کمترین سهم جریان کالا را از شهرستان ابهر داشته‌اند.

### • شهرستان ماهنشان

در سال‌های ۸۴ - ۱۳۸۱، به طور متوسط سهم ماهنشان از کل حجم بار حمل شده از استان زنجان، ۱۴/۷ درصد است. بیش‌ترین جریان کالا از این شهرستان به استان زنجان بوده است که ۸۴/۵ درصد کل میزان بار حمل شده از شهرستان ماهنشان را شامل می‌شود. پس از آن استان‌های تهران، خوزستان و هرمزگان به ترتیب با ۴/۲، ۳/۶ و ۲/۵ درصد بیش‌ترین سهم جریان کالا را از شهرستان ماهنشان داشته‌اند و استان‌های ایلام، سیستان و بلوچستان و کهگیلویه و بویراحمد طی سال‌های مورد بررسی هیچ‌گونه جریان کالایی را از شهرستان ماهنشان نداشته‌اند.

### • شهرستان خرمدره

در سال‌های ۸۴ - ۱۳۸۰، سهم شهرستان خرمدره از کل حجم بار حمل شده از استان زنجان، سالانه به طور متوسط ۷/۹ درصد می‌باشد که بیش‌ترین جریان کالا از این شهرستان به استان‌های تهران، اصفهان، زنجان، قزوین و خراسان رضوی بوده است که به ترتیب ۱۷/۱، ۱۶/۸، ۱۵/۲، ۱۰/۹ و ۴/۹ درصد از کل بار حمل شده از شهرستان خرمدره را به خود اختصاص می‌دهند؛ همچنین استان‌های ایلام، بوشهر، اردبیل و چهارمحال و بختیاری به ترتیب ۰/۰۳، ۰/۰۷، ۰/۱ و ۰/۳ درصد پس از استان کهگیلویه و بویراحمد که هیچ‌گونه جریان کالایی را از شهرستان خرمدره نداشته است، کمترین جریان کالا را از این شهرستان داشته‌اند.

### • شهرستان خدابنده

سهم این شهرستان از کل میزان بار حمل شده از استان زنجان در سال‌های مورد بررسی به طور متوسط سالانه ۲/۷ درصد بوده است. بیش‌ترین جریان کالا از این شهرستان با ۶۹ درصد به استان زنجان بوده است. پس از آن استان‌های تهران و قزوین با ۱۰/۶ و ۷/۹ درصد در رتبه‌های بعدی قرار دارند. استان‌های چهارمحال و بختیاری، سیستان و بلوچستان، کهگیلویه و بویراحمد و یزد نیز هیچ‌گونه جریان کالا از شهرستان خدابنده نداشته‌اند.

### • شهرستان ایجرود

شهرستان به طور متوسط سالانه، تنها ۰/۶ درصد از کل حجم بار حمل شده از استان را به خود اختصاص داده است که ۹۱/۴ درصد از کل این میزان کالا به خود استان زنجان حمل شده است و استان تهران نیز با سهم ۵ درصدی در رتبه‌ی بعدی پس از استان زنجان قرار دارد.

## • شهرستان طارم

در سال‌های مورد بررسی، به طور متوسط، سالانه سهم این شهرستان از کل جریان کالایی استان ۱/۲ درصد است که بیش‌ترین جریان کالا از این شهرستان به استان‌های تهران، آذربایجان غربی و مازندران بوده است که به ترتیب ۱۴/۴، ۱۰/۸ و ۹/۷ درصد از کل بار حمل شده از شهرستان طارم را به خود اختصاص داده است.

همچنین استان‌های ایلام، چهارمحال و بختیاری، سیستان و بلوچستان، کرمانشاه و کهگیلویه و بویراحمد، هرمزگان و یزد هیچ‌گونه جریان کالایی را از این شهرستان نداشته‌اند.

### ۱-۳-۲-۳-۴- تحلیل پیوندهای بین‌بخشی در میان فعالیت‌های عمده بخش‌های اصلی در اقتصاد استان

در این قسمت با استفاده از جدول داده- ستانده سال ۱۳۸۰، استان زنجان (که توسط سازمان مدیریت و برنامه‌ریزی تهیه گردیده است) استفاده می‌شود<sup>۱</sup>. به منظور ارزیابی عملکرد بخش‌ها و نیز ارتباط آنها با همدیگر شاخص‌هایی نظیر شاخص پیوندهای فراز (پسین)<sup>۲</sup>، نشیب (پیشین)<sup>۳</sup>، قدرت انتشار<sup>۴</sup> و حساسیت<sup>۵</sup> به کار برده می‌شوند.

الف) شاخص پیوند پسین

شاخص ارتباط پسین (که مربوط به طرف تقاضای اقتصاد است)، اثر بخشی مستقیم تغییرات تقاضای نهایی را بر سیستم تولیدی بخش‌ها نشان می‌دهد و از جمع ستونی عناصر ماتریس ضرایب فنی بدست می‌آید.

$$BL_j = \frac{\sum_{i=1}^n X_{ij}}{X_j} = \sum_{i=1}^n a_{ij}$$

$X_{ij}$ : ستانده بخش  $j$  از فرآورده‌های بخش  $i$  و  $X_j$ : کل ستانده بخش  $j$  می‌باشد.  $a_{ij}$ : مقدار نهاده، کالا یا خدمت خریداری شده به ازاء یک واحد تولید بخش خریدار را نشان می‌دهد.

ضریب فوق درجه‌ی تخصصی شدن بخش‌های تولیدی را نشان می‌دهد. بنابراین، اگر بخشی به نظام تولید بسیار متکی باشد، خریدار داده‌های واسطه‌ای بیش‌تر و دارای ضریب بزرگ‌تری است. شاخص مذکور صرفاً نیازهای مستقیم واسطه‌ای را به ازای یک واحد افزایش در تقاضای نهایی نشان می‌دهد. ستون اول، جدول شماره‌ی ۳۳۷، پیوند پسین مستقیم بخش‌ها را، نشان می‌دهد.

۱. جدول داده- ستانده، استان زنجان به دو شکل ۱۵ بخشی و ۵۲ بخشی تهیه گردیده است که عمده‌تاً از نتایج جدول شماره‌ی ۱۵ بخشی استفاده می‌گردد و در صورت لزوم از جدول شماره‌ی ۵۲ بخشی برای بررسی روابط درون بخشی استفاده خواهد شد.

2. Backward Linkage
3. Forward Linkage
4. Power of Dispersion
5. Sensitivity

بخش‌هایی که ضریب پیوند مستقیم پسین آنها از ۰/۵۵ بیشتر باشد، بخش‌های با ارتباطات پسین قوی محسوب می‌شوند. بر این اساس بخش‌های «تأمین برق، آب و گاز»، «صنعت» و «ساختمان» دارای ارتباطات پسین قوی هستند. البته پیوند پسین بخش‌های «ماهی‌گیری»، «هتل و رستوران» و «کشاورزی، شکار و جنگل‌داری»، در مقایسه با متوسط کل استان (۰/۳۶۵)، بیش‌تر می‌باشد.

جدول شماره‌ی ۳۳۷- ضرایب پیوند پسین اقتصاد استان زنجان براساس جدول داده - ستانده استان زنجان

بخش	پیوستگی مستقیم (تقاضای ایجاد شده در خود بخش)	پیوستگی غیرمستقیم (تقاضای ایجاد شده در سایر بخش‌ها)	پیوستگی مستقیم و غیرمستقیم
تأمین برق و گاز و آب	۰,۸۰۴	۲,۲۱۱	۳,۰۱۵
صنعت	۰,۶۴۶	۱,۷۰۷	۲,۳۵۴
ساختمان	۰,۵۷۶	۱,۶۶۷	۲,۲۴۳
ماهی‌گیری	۰,۴۱۷	۱,۴۴۳	۱,۸۶۰
هتل و رستوران	۰,۴۰۷	۱,۴۳۷	۱,۸۴۴
کشاورزی، شکار و جنگل‌داری	۰,۳۸۳	۱,۳۰۰	۱,۶۸۴
مستغلات، کرایه و خدمات کسب و کار	۰,۳۰۸	۱,۳۶۶	۱,۶۷۴
معدن	۰,۳۳۶	۱,۲۶۶	۱,۶۰۲
حمل و نقل، انبارداری و ارتباطات	۰,۳۰۲	۱,۲۹۵	۱,۵۹۶
سایر خدمات عمومی، اجتماعی، شخصی و خانگی	۰,۲۸۸	۱,۳۰۷	۱,۵۹۵
بهداشت و مددکاری اجتماعی	۰,۲۳۰	۱,۲۷۷	۱,۵۰۷
عمده فروشی و خرده فروشی و تعمیر وسایل نقلیه و کالاها	۰,۲۳۷	۱,۲۳۰	۱,۴۶۷
اداره‌ی امور عمومی، دفاعی و تأمین اجتماعی	۰,۱۹۷	۱,۲۱۶	۱,۴۱۳
واسطه‌گری‌های مالی	۰,۲۱۸	۱,۱۹۰	۱,۴۰۸
آموزش	۰,۱۲۶	۱,۱۴۷	۱,۲۷۴
متوسط کل اقتصاد استان	۰,۳۶۵	۱,۴۰۴	۱,۷۶۹

مأخذ: جدول داده- ستانده استان زنجان، ۱۳۸۰.

برای دستیابی به میزان تأثیر مستقیم و غیرمستقیم تغییرات تقاضای نهایی بر ساختار تولیدی بخش‌های مختلف اقتصاد، محاسبه ضریب پیوستگی مستقیم و غیرمستقیم پسین ضروری است. این کار از طریق جمع ستونی ماتریس معکوس لئونتیف<sup>۱</sup> عملی است. یعنی ابتدا ماتریس معکوس لئونتیف  $(I-A)^{-1}$  محاسبه و سپس با استفاده از تفاضل شاخص ارتباط پسین و حاصل جمع ستون متناظر ماتریس معکوس لئونتیف، شاخص ارتباط پسین غیرمستقیم برآورد، می‌گردد (ستون دوم و سوم جدول شماره‌ی ۳۳۷).

بخش «آمین برق، آب و گاز»، دارای بیش‌ترین پیوند پسین در بین ۱۵ بخش اقتصاد استان می‌باشد. با افزایش یک میلیون ریال در تقاضای نهایی این بخش، یک اثر القایی مستقیم و غیرمستقیم  $۳/۰۱$  میلیون ریالی در سایر بخش‌ها و خود بخش ایجاد می‌شود که از این مقدار  $۰/۸$  میلیون ریال تقاضای مستقیم ایجاد شده در خود بخش و  $۲/۲۱$  میلیون ریال تقاضای غیرمستقیم ایجاد شده در سایر بخش‌ها است. بخش‌های «صنعت»، «ساختمان»، «ماهی‌گیری»، «هتل و رستوران» و «کشاورزی، شکار و جنگل‌داری»، در رتبه‌های بعدی قرار گرفته‌اند.

#### ب) شاخص قدرت انتشار (شاخص پسین نرمال شده)

برای بررسی دقیق‌تر پیوند پسین بخش‌ها بهتر است، از شاخص قدرت انتشار استفاده شود. شاخص قدرت انتشار از حاصل ضرب تعداد بخش‌ها در جمع ستونی ماتریس معکوس لئونتیف بخش مورد نظر تقسیم بر جمع کل ماتریس معکوس لئونتیف بدست می‌آید. این شاخص، شاخص پسین "نرمال شده" نیز نامیده می‌شود. میانگین این ضریب برای کل اقتصاد استان عدد یک است. شاخص قدرت انتشار متوسط نیازهای مستقیم و غیرمستقیم هر فعالیت را به متوسط کل نظام اقتصادی به ازای افزایش یک واحد تقاضای نهایی نشان می‌دهد. به عبارت دیگر، این شاخص اندازه آثار افزایش ستانده یک بخش را نسبت به ستانده همه‌ی بخش‌ها نشان می‌دهد.

$$P_j = \frac{\left(\frac{1}{n}\right) \sum_{i=1}^n b_{ij}}{\left(\frac{1}{n^2}\right) \sum_i \sum_j b_{ij}}$$

اگر  $P < 1$  باشد، پیوند و نهاده‌های واسطه استفاده شده از بخش‌های دیگر در بخش مورد بررسی از متوسط کل بخش‌ها کمتر است و این بخش انگیزه تولید ضعیفی برای اقتصاد ایجاد می‌کند. اگر  $P > 1$  باشد، بخش مزبور در مقایسه با میانگین صنایع دیگر ارتباط بیش‌تری را با بخش‌های دیگر در زمینه خرید نهاده واسطه از آنها داشته و لذا وضعیت مطلوبی از نظر ارتباطی با دیگر بخش‌های اقتصاد دارد. به عبارت دیگر بخش‌هایی که شاخص بزرگ‌تر از یک دارند، شدیداً نیاز به داده‌های واسطه سایر بخش‌ها داشته و انگیزشی بیش‌تر از میانگین در اقتصاد استان ایجاد می‌کنند.

۱. جدول ماتریس معکوس لئونتیف هم آثار مستقیم و هم آثار غیر مستقیم افزایش در تولید یک صنعت یا بخش را نشان می‌دهد.



براین اساس بخش‌های «تأمین برق، گاز و آب»، «صنعت»، «ساختمان»، «ماهی‌گیری» و «هتل و رستوران» دارای شاخص قدرت انتشار بزرگ‌تر از یک هستند و می‌توانند انگیزشی بیش‌تر از میانگین در اقتصاد منطقه (استان)، ایجاد نمایند و از این نظر بر سایر بخش‌ها برتری نسبی دارند. بخش‌های «کشاورزی، شکار و جنگل‌داری» و «مستغلات، کرایه و خدمات کسب و کار» هر دو با شاخصی حدود ۰/۹۵ در رده‌های بعدی قرار گرفته‌اند و قدرت انگیزشی آنها نزدیک به میانگین کل اقتصاد استان می‌باشد (جدول شماره‌ی ۳۳۸).

جدول شماره‌ی ۳۳۸- شاخص قدرت انتشار اقتصاد استان زنجان بر اساس جدول داده - ستانده استان زنجان

شاخص قدرت انتشار	بخش
۱,۷۰۴	تأمین برق و گاز و آب
۱,۳۳۰	صنعت
۱,۲۶۸	ساختمان
۱,۰۵۱	ماهی‌گیری
۱,۰۴۲	هتل و رستوران
۰,۹۵۲	کشاورزی، شکار و جنگل‌داری
۰,۹۴۷	مستغلات، کرایه و خدمات کسب و کار
۰,۹۰۶	معدن
۰,۹۰۲	حمل و نقل، انبارداری و ارتباطات
۰,۹۰۲	سایر خدمات عمومی، اجتماعی، شخصی و خانگ
۰,۸۵۲	بهداشت و مددکاری اجتماعی
۰,۸۲۹	عمده‌فروشی و خرده‌فروشی و تعمیر وسایل نقلیه و کالاها
۰,۷۹۹	اداره‌ی امور عمومی، دفاعی و تأمین اجتماعی
۰,۷۹۶	واسطه‌گری‌های مالی
۰,۷۲۰	آموزش
۱,۰۰۰	متوسط کل اقتصاد استان

مأخذ: جدول داده - ستانده استان زنجان، ۱۳۸۰.

### ج) شاخص پیوند پیشین

شاخص پیوند پیشین<sup>۱</sup> هر بخش ارتباط بین عوامل اولیه با سیستم تولیدی را نشان می‌دهد و عبارت است از: نسبت مجموع تقاضای واسطه محصولات هر بخش به تقاضای کل آن بخش. این شاخص نشان می‌دهد که محصول نهایی یک بخش به چه میزان در بخش‌های دیگر به عنوان نهاده واسطه مورد استفاده قرار می‌گیرد.

$$FL_i = \frac{\sum_{j=1}^n X_{ij}}{X_j}$$

$X_{ij}$ : ستانده بخش 1 که به عنوان داده در بخش j مورد استفاده قرار می‌گیرد؛

$X_j$ : کل ستانده بخش j می‌باشد. ماتریسی که اعضاء آن از طریق رابطه فوق بدست می‌آید به ماتریس ضرایب تولید معروف است و با B نشان داده می‌شود. شاخص مذکور جهت عرضه را نشان می‌دهد. بخشی که دارای FL بزرگ‌تری باشد، عرضه کننده مواد اولیه واسطه برای بخش‌های تولیدی است تا بخش‌های نهایی. این ضریب آثار مستقیم تغییرات بالقوه عوامل نخستین را بر سیستم تولیدی مشخص می‌کند.

برای نشان دادن آثار مستقیم و غیرمستقیم تغییرات بالقوه عوامل تولید بر بخش‌های مختلف تولیدی از جمع سطری عناصر ماتریس معکوس تولید 1-(I-B) استفاده می‌شود. مابه التفاوت این بردار ستونی و شاخص ارتباط پیشین مستقیم، آثار غیرمستقیم تغییرات بالقوه عوامل نخستین را بر سیستم تولیدی مشخص می‌کند.

همانطوری که از جدول شماره‌ی ۳۳۹ پیداست، بخش‌های «صنعت»، «کشاورزی، شکار و جنگل‌داری» و «تأمین برق، گاز و آب» دارای بیش‌ترین ارتباطات پیشین هستند لیکن فاصله بخش صنعت با سایر بخش‌ها قابل توجه است. با افزایش یک میلیون ریال در تقاضای نهایی همه بخش‌ها، آثار القایی مستقیم و غیرمستقیم در بخش صنعت معادل ۶/۹ میلیون ریال است که ۲/۷ میلیون ریال (۳۹ درصد)، آن توسط خود بخش و ۴/۲ میلیون ریال (۶۱ درصد)، مابقی توسط سایر بخش‌ها تأمین می‌شود. بخش «بهداشت و مددکاری اجتماعی» دارای ضعیف‌ترین ارتباط پیشین با سایر بخش‌هاست.

۱. این شاخص مربوط به طرف عرضه اقتصاد است.

جدول شماره‌ی ۳۳۹- ضرایب پیوند پیشین اقتصاد استان زنجان براساس جدول داده - ستانده استان

بخش	پیوستگی مستقیم	پیوستگی غیرمستقیم	پیوستگی مستقیم و غیرمستقیم
صنعت	۲,۶۸۶	۴,۱۸۷	۶,۸۷۳
کشاورزی، شکار و جنگلداری	۰,۴۵۰	۱,۹۷۴	۲,۴۲۴
تأمین برق و گاز و آب	۰,۴۵۲	۱,۳۹۱	۱,۸۴۳
عمده فروشی و خرده فروشی و تعمیرات	۰,۳۳۹	۱,۳۰۰	۱,۶۳۹
مستغلات، کرایه و خدمات کسب و کار	۰,۲۵۴	۱,۳۱۶	۱,۵۷۱
حمل و نقل، انبارداری و ارتباطات	۰,۳۰۵	۱,۱۹۹	۱,۵۰۴
ساختمان	۰,۱۹۷	۱,۰۹۶	۱,۲۹۳
معدن	۰,۱۴۴	۱,۱۲۹	۱,۲۷۳
واسطه گری‌های مالی	۰,۱۶۹	۱,۱۰۱	۱,۲۷۰
سایر خدمات عمومی، اجتماعی، شخصی و خانگی	۰,۱۳۱	۱,۰۸۰	۱,۲۱۱
ماهگیری	۰,۱۳۹	۱,۰۲۹	۱,۱۶۸
اداره‌ی امور عمومی، دفاعی و تأمین اجتماعی	۰,۰۶۳	۱,۰۹۰	۱,۱۵۲
آموزش	۰,۰۷۱	۱,۰۶۱	۱,۱۳۲
هتل و رستوران	۰,۰۴۰	۱,۰۸۹	۱,۱۲۹
بهداشت و مددکاری اجتماعی	۰,۰۳۴	۱,۰۱۹	۱,۰۵۴
متوسط کل اقتصاد استان	۰,۳۶۵	۱,۴۰۴	۱,۷۶۹

ماخذ: جدول داده - ستانده استان زنجان، ۱۳۸۰.

(د) شاخص حساسیت

شاخص حساسیت با استفاده از شاخص پیشین «مستقیم و غیرمستقیم»، محاسبه می‌گردد که به نوبه‌ی خود مکمل شاخص قدرت انتشار است. شاخص حساسیت از حاصل ضرب تعداد بخش‌های اقتصاد در جمع ردیفی ضرایب معکوس ماتریس لئونتیف (ماتریس معکوس تولید) هر بخش، تقسیم بر جمع کل ماتریس معکوس بدست می‌آید:

$$q_i = \frac{n \sum_{j=1}^n b_{ij}}{\sum_i \sum_j b_{ij}}$$

اگر  $q < 1$  باشد، بدین معنی است که اثر انگیزشی رشد تقاضای نهایی بخش، به واسطه ایجاد داده برای سایر بخش‌ها، کمتر از میانگین بخش‌های اقتصاد می‌باشد و آثار منبعث از بخش مورد بررسی در اقتصاد ناچیز است (کمتر می‌تواند سایر بخش‌ها را تغذیه کند) و انگیزشی که به وسیله تقاضای نهایی ایجاد شده، موجب افزایش واردات می‌شود و توزیع درآمدهای اضافی بازتابی در راه‌اندازی

و گسترش فعالیت‌ها نخواهد داشت. ولی چنانچه در بخشی  $q > 1$  باشد، شاخص حساسیت آن بالا بوده و بخش مورد بررسی می‌تواند داده‌های واسطه بیش‌تری برای بخش‌های اقتصاد تولید نماید. همچنین بخش مذکور می‌تواند در درونی کردن فرآیند تولید و یکپارچگی اقتصاد نقش کلیدی داشته و فعالیت‌های زیاد و آثار ثانویه گسترده‌ای ایجاد کند. به عبارتی رشد سایر بخش‌ها منوط به رشد بخش مورد نظر است.

### جدول شماره‌ی ۳۴۰- شاخص حساسیت اقتصاد استان زنجان بر اساس جدول داده - ستانده استان زنجان

شاخص حساسیت	بخش
۳,۸۸۵	صنعت
۱,۳۷۰	کشاورزی، شکار و جنگل‌داری
۱,۰۴۲	تأمین برق و گاز و آب
۰,۹۲۷	عمده فروشی و خرده فروشی و تعمیر وسایل نقلیه و کالاها
۰,۸۸۸	مستغلات، کرایه و خدمات کسب و کار
۰,۸۵۰	حمل و نقل، انبارداری و ارتباطات
۰,۷۳۱	ساختمان
۰,۷۱۹	معادن
۰,۷۱۸	واسطه‌گری‌های مالی
۰,۶۸۵	سایر خدمات عمومی، اجتماعی، شخصی و خانگی
۰,۶۶۰	ماهه‌گیری
۰,۶۵۱	اداره‌ی امور عمومی، دفاعی و تأمین اجتماعی
۰,۶۴۰	آموزش
۰,۶۳۸	هتل و رستوران
۰,۵۹۶	بهداشت و مددکاری اجتماعی
۱,۰۰۰	متوسط کل اقتصاد استان

ماخذ: جدول داده - ستانده استان زنجان، ۱۳۸۰.

بر اساس این مطالب، بخش‌های «صنعت»، «کشاورزی، شکار و جنگل‌داری» و «تأمین برق، گاز و آب»، می‌توانند در درونی کردن فرآیند تولید و یکپارچگی اقتصاد منطقه، نقش کلیدی داشته و آثار ثانویه گسترده‌ای را ایجاد نمایند. البته نقش بخش «صنعت»، به طور قابل ملاحظه‌ای بیش‌تر از سایر بخش‌ها به نظر می‌رسد.

## • ساختار تولید و صنایع کلیدی استان زنجان

با استفاده از شاخص‌های پسین و پیشین بخش‌هایی که دارای قدرت انگیزشی بیش‌تر در اقتصاد هستند و نیز بخش‌هایی که امکان ایجاد تحرک درونی در اقتصاد و توانایی ایجاد آثار ثانویه را دارا هستند، شناسایی و مشخص گردید. با ترکیب و تجمیع این دو شاخص اطلاعات مفیدی از ساختار انگیزشی و تعامل درونی منطقه به دست می‌آید (جدول شماره‌ی ۳۴۱).

جدول شماره‌ی ۳۴۱- متوسط شاخص فزاینده تولید پسین و پیشین استان زنجان

متوسط اثر پسین و پیشین	بخش
۴,۶۱۳	صنعت
۲,۴۲۹	تأمین برق و گاز و آب
۲,۰۵۴	کشاورزی، شکار و جنگل‌داری
۱,۷۶۸	ساختمان
۱,۶۲۳	مستغلات، کرایه و خدمات کسب و کار
۱,۵۵۳	عمده فروشی و خرده فروشی و تعمیرات
۱,۵۵۰	حمل و نقل، انبارداری و ارتباطات
۱,۵۱۴	ماهی‌گیری
۱,۴۸۷	هتل و رستوران
۱,۴۳۷	معدن
۱,۴۰۳	سایر خدمات عمومی، اجتماعی، شخصی و خانگی
۱,۳۳۹	واسطه‌گری‌های مالی
۱,۲۸۳	اداره‌ی امور عمومی، دفاعی و تأمین اجتماعی
۱,۲۸۰	بهداشت و مددکاری اجتماعی
۱,۲۰۳	آموزش
۱,۷۶۹	متوسط کل اقتصاد استان

مأخذ: جدول داده- ستانده استان زنجان، ۱۳۸۰.

مطابق اطلاعات جدول فوق، بخش‌های «صنعت»، «تأمین برق، گاز و آب»، «کشاورزی، شکار و جنگل‌داری» و «ساختمان»، به ترتیب به عنوان بخش‌های پیشرو استان از منظر شاخص فزاینده تولید به شمار می‌آیند. متوسط دو شاخص ضرایب فزاینده تولید بخش صنعت به طور قابل توجهی بیش‌تر از بخش کشاورزی است. این امر به دلیل اثر انتشار و حساسیت بالای بخش صنعت نسبت به سایر بخش‌ها است. به عبارت دیگر بخش صنعت بیش‌ترین درگیری را با سایر بخش‌ها داشته و لذا در واکنش به افزایش تقاضا دارای قدرت انتشار و اثر حساسیت بالایی است.

اگر دو شاخص  $p$  و  $q$  بزرگتر از یک باشند، مبین آن است که به طور متوسط، ستون  $j$  یا سطر  $i$  ماتریس معکوس بزرگتر از مقدار میانگین سرجمع ماتریس در حالت کلی است لیکن ممکن است یک بخش در عین حالی که دارای مقادیر نسبتاً بالایی از این دو شاخص است، در نظام اقتصادی تنها با نسبت کوچکی از دیگر صنایع مرتبط باشد. لذا محاسبه ضریب انحراف معیار متوسط این دو شاخص برای هر بخش ضروری است.

$$\sigma_j = \sqrt{\frac{1}{n-1} \sum_i (b_{ij} - \frac{1}{n} \sum_{i=1}^n b_{ij})^2}$$

$$\sigma_i = \sqrt{\frac{1}{n-1} \sum_j (b_{ij} - \frac{1}{n} \sum_{j=1}^n b_{ij})^2}$$

$\sigma_i$  و  $\sigma_j$  به ترتیب انحراف معیار ورودی‌های ستونی  $j$  و سطری  $i$  را نشان می‌دهد. انحراف معیار متوسط سطری و ستونی به صورت زیر محاسبه می‌گردد:

$$V_j = \frac{\sigma_j}{\sum_i b_{ij}}$$

$$V_i = \frac{\sigma_i}{\sum_j b_{ij}}$$

بر این اساس، صنعت کلیدی صنعتی است که هم دارای شاخص حساسیت و قدرت انتشار بزرگتر از یک بوده و هم دارای  $V_j$  و  $V_i$  نسبتاً پایینی، باشد.

جدول شماره‌ی ۳۴۲- انحراف معیار متوسط شاخص‌های پشین و پیشین در اقتصاد استان زنجان

$V_j$		$V_i$		بخش
رتبه	مقدار	رتبه	مقدار	
۱۱	۰,۱۶۴	۱	۰,۲۵۵	ماهی‌گیری
۹	۰,۱۷۴	۲	۰,۲۴۶	بهداشت و مددکاری اجتماعی
۱۴	۰,۱۴۶	۳	۰,۲۲۸	هتل و رستوران
۲	۰,۲۰۲	۴	۰,۲۲۷	آموزش
۵	۰,۱۸۵	۵	۰,۲۲۵	اداره‌ی امور عمومی، دفاعی و تأمین اجتماعی
۱۰	۰,۱۷۲	۶	۰,۲۲۳	سایر خدمات عمومی، اجتماعی، شخصی و خانگی
۳	۰,۱۹۲	۷	۰,۲۱۲	واسطه‌گری‌های مالی
۱۳	۰,۱۴۶	۸	۰,۲۱۲	تأمین برق و گاز و آب
۱۵	۰,۱۳۹	۹	۰,۱۹۸	ساختمان
۸	۰,۱۷۶	۱۰	۰,۱۸۲	حمل و نقل، انبارداری و ارتباطات
۱۲	۰,۱۶۱	۱۱	۰,۱۶۳	مستغلات، کرایه و خدمات کسب و کار
۶	۰,۱۸۲	۱۲	۰,۱۵۸	عمده‌فروشی و خرده‌فروشی و تعمیر وسایل نقلیه و کالا
۱	۰,۲۰۶	۱۳	۰,۱۳۹	کشاورزی، شکار و جنگل‌داری
۷	۰,۱۷۸	۱۴	۰,۰۹۴	معادن
۴	۰,۱۹۰	۱۵	۰,۰۶۲	صنعت

ماخذ: محاسبات مشاور، ۱۳۸۶.

شاخص تغییرات دیگری نیز برای این منظور تعریف شده است. شاخص تغییرات برای پیوند پشین در بخش  $j$  عبارت است از:

$$V_j^b = \frac{\sigma_j}{\sqrt{\frac{1}{n} \sum_i b_{ij}}}$$

به همین ترتیب شاخص تغییرات برای پیوند پیشین در بخش  $i$  به صورت زیر محاسبه می‌شود:

$$V_i^f = \frac{\sigma_i}{\sqrt{\frac{1}{n} \sum_j b_{ij}}}$$

با تقسیم شاخص‌های تغییرات فوق بر میانگین آنها روابط زیر را خواهیم داشت:

$$SF_i = \frac{V_i^f}{\frac{1}{n} \sum_{i=1}^n V_i^f}$$

$$SB_j = \frac{V_j^b}{\frac{1}{n} \sum_{j=1}^n V_j^b}$$

در این روابط،  $SB$  شاخص پراکندگی پیوند پسین در بخش  $j$  و  $SF$  شاخص پراکندگی پیوند پیشین در بخش  $i$  است. اگر  $SB_j < 1$  باشد، در آن صورت پیوند پسین این بخش با دیگر بخش‌های اقتصادی به صورت نسبتاً مساوی توزیع شده است و اگر  $SB_j \geq 1$  باشد، پیوند پسین در بخش مزبور فقط در نتیجه‌ی ارتباط با شمار اندکی از بخش‌ها است. چنانچه  $SF_i < 1$  باشد، پیوند پیشین بخش مورد نظر به طور نسبتاً متوازن در میان بخش‌ها توزیع گردیده است و اگر  $SF_i \geq 1$  باشد، بدین مفهوم است که محصولات نهایی بخش  $i$  به صورت نامتوازن به مصرف واسطه‌ای سایر بخش‌ها رسیده است.



جدول شماره‌ی ۳۴۳- پراکندگی پیوند پسین و پیشین در بخش‌های مختلف اقتصاد استان زنجان

$SB_j$		$SF_i$		بخش
رتبه	مقدار	رتبه	مقدار	
۳	۱,۱۱۳	۱	۱,۲۸۵	تأمین برق و گاز و آب
۷	۰,۹۸۲	۲	۱,۲۲۷	ماهی‌گیری
۱۲	۰,۹۳۵	۳	۱,۱۲۶	بهداشت و مددکاری اجتماعی
۱۱	۰,۹۴۹	۴	۱,۰۹۲	سایر خدمات عمومی، اجتماعی، شخصی و خانگی
۱۵	۰,۸۷۰	۵	۱,۰۸۱	هتل و رستوران
۱۰	۰,۹۶۳	۶	۱,۰۷۵	اداره‌ی امور عمومی، دفاعی و تأمین اجتماعی
۵	۰,۹۹۶	۷	۱,۰۷۵	آموزش
۴	۰,۹۹۸	۸	۱,۰۶۷	واسطه‌گری‌های مالی
۱۴	۰,۹۱۱	۹	۱,۰۰۵	ساختمان
۸	۰,۹۷۷	۱۰	۰,۹۹۴	حمل و نقل، انبارداری و ارتباطات
۲	۱,۱۶۹	۱۱	۰,۹۶۱	کشاورزی، شکار و جنگل‌داری
۱۳	۰,۹۱۲	۱۲	۰,۹۰۸	مستغلات، کرایه و خدمات کسب و کار
۹	۰,۹۶۴	۱۳	۰,۹۰۲	عمده‌فروشی و خرده‌فروشی و تعمیر وسایل نقلیه و کالا
۱	۱,۲۷۸	۱۴	۰,۷۲۹	صنعت
۶	۰,۹۸۵	۱۵	۰,۴۷۵	معدن

مأخذ: محاسبات مشاور، ۱۳۸۶.

مقادیر عددی شاخص  $SB$  برای بخش‌های «صنعت»، «کشاورزی، شکار و جنگل‌داری» و «تأمین برق، گاز و آب»، بزرگ‌تر از یک بوده و بیانگر این است که پیوند پسین در بخش مزبور فقط در نتیجه‌ی ارتباط با شمار اندکی از بخش‌ها بوده است. این در حالی است که این سه بخش، بخش‌های کلیدی اقتصاد استان محسوب می‌شوند. مقدار عددی این شاخص در ۱۲ بخش دیگر کوچک‌تر از یک است و نشان‌دهنده‌ی این است که پیوند پسین این بخش‌ها با دیگر بخش‌های اقتصادی به صورت نسبتاً مساوی توزیع شده است. مقدار عددی شاخص  $SF$  برای ۹ بخش استان بزرگ‌تر از یک می‌باشد و بخش‌های «تأمین برق و گاز و آب»، «ماهی‌گیری» و «بهداشت و مددکاری اجتماعی» به ترتیب بیش‌ترین مقدار را به خود اختصاص داده‌اند. بدین ترتیب محصولات نهایی این بخش‌ها به صورت نامتوازن به مصرف واسطه‌ای سایر بخش‌ها رسیده است. پیوند پیشین ۶ بخش دیگر- که مقدار عددی شاخص  $SF$  آنها کمتر از یک است- به طور نسبتاً متوازن در میان سایر بخش‌ها توزیع گردیده است.

با استفاده از شاخص‌های اخیر می‌توان نظام تولیدی از بعد اثر رشد متوازن و غیرمتوازن تولید دسته‌بندی و بررسی کرد.

جدول شماره‌ی ۳۴۴- رده‌بندی نظام تولید از نظر رشد متوازن و غیر متوازن

$SF_i < 1$	$SF_i \geq 1$	Output Input
متوازن از طرف عرضه و غیرمتوازن از طرف تقاضا	غیر متوازن از طرف عرضه و تقاضا	$SB_j \geq 1$
متوازن از طرف عرضه و تقاضا	متوازن از طرف تقاضا و غیرمتوازن عرضه از طرف	$SB_j < 1$

ماخذ: جهانگرد، ۱۳۷۵.

بر این اساس، بخش‌های «معدن»، «عمده فروشی و خرده فروشی و تعمیر وسایل نقلیه و کالا»، «حمل و نقل، انبارداری و ارتباطات» و «مستغلات، کرایه و خدمات کسب و کار»، دارای آثار رشد متوازن از طرف عرضه و تقاضا هستند. ولی سایر بخش‌ها یا از طرف عرضه و یا از طرف تقاضا دارای اثر رشد غیرمتوازن هستند.

در اقتصاد استان ۸ بخش شامل «ماهی‌گیری»، «بهداشت و مددکاری اجتماعی»، «سایر خدمات عمومی، اجتماعی، شخصی و خانگی»، «هتل و رستوران»، «اداره‌ی امور عمومی، دفاعی و تأمین اجتماعی»، «آموزش»، «واسطه‌گری‌های مالی» و «ساختمان» دارای اثر رشد غیرمتوازن از طرف عرضه و متوازن از طرف تقاضا هستند.

براساس شاخص‌های مزبور، اثر رشد بخش‌های «صنعت» و «کشاورزی، شکار و جنگل‌داری»، از طرف عرضه متوازن و از طرفی تقاضا غیرمتوازن می‌باشد. بخش «تأمین برق، گاز و آب» هم از طرف عرضه و هم از طرف تقاضا دارای اثر رشد نامتوازن است. در حالی که این بخش، به عنوان دومین بخش کلیدی (بعد صنعت)، استان به شمار می‌رود.

### ۱-۳-۲-۴- تحلیل پیوندهای بین‌بخشی فعالیت‌های اصلی استان با فعالیت‌های خارج از استان

به منظور تحلیل پیوندهای بین‌بخشی فعالیت‌های اصلی استان با فعالیت‌های خارج از استان در این بخش مهم‌ترین کالاهای عمده صادره و جابه‌جا شده از مراکز اصلی فعالیت در استان به تفکیک شهرستان مبداء به خارج از استان و کشور بررسی شده است. نتیجه این بررسی نشان می‌دهد، در سال ۱۳۸۰، ده کالای عمده که از استان زنجان به استان‌های دیگر کشور صادر شده است، عبارتند از: چوب، گندم، مرغ و خروس زنده، انواع نخ، انواع ترانس، انواع شیرینی جات، خاک معدنی، خاک کاشی، کنسانتره روی و سیلیس می‌باشد که این ده کالا معادل ۵۳/۶ درصد از کل کالای صادر شده از استان را تشکیل می‌دهد. ۴۶/۴ درصد باقیمانده نیز صادرات سایر کالاها از استان زنجان بوده است. مشخصات تفصیلی ده کالای عمده‌ی صادر شده از استان به خارج از استان در سال ۱۳۸۰، تفکیک شهرستان مبدأ جابه‌جایی به شرح زیر می‌باشد:

- از مجموع ۲۷۸/۶ هزار تن خاک معدنی حمل شده از استان، ۶۶/۹ درصد از شهرستان زنجان، ۲۶/۴ درصد از ماهنشان و ۶/۳ درصد از ابهر صادر شده است. از کل خاک معدنی صادر شده نیز، ۳۲/۵ درصد به خود استان زنجان، ۱۶/۲ درصد به استان هرمزگان، ۱۳/۶ درصد به استان اصفهان، ۱۳ درصد به استان خوزستان و ۸/۵ درصد به استان یزد، صادر شده است؛
- از مجموع ۱۲۵ هزار تن سیلیس صادر شده از استان، ۹۰/۳ درصد از شهرستان ابهر، ۶/۵ درصد از شهرستان خرمدره و ۳/۱ درصد از خدابنده، بوده است. از کل سیلیس صادر شده از استان زنجان نیز ۵۷/۹ درصد به خود استان زنجان، ۳۷/۳ درصد به استان قزوین و ۲/۶ درصد به استان همدان، صادر شده است؛
- از مجموع ۹۰/۱ هزار تن کنستانتره روی صادر شده از استان، ۹۶/۱ درصد از شهرستان ماهنشان و ۳/۸ درصد از شهرستان زنجان بوده است. از کل کنستانتره روی صادر شده از استان، ۹۱/۴ درصد به خود استان زنجان، ۲ درصد به استان هرمزگان و ۱/۸ درصد نیز به استان قزوین، رفته است؛
- از مجموع ۳۹/۲ هزار تن خاک کاشی صادر شده از استان، ۷۹/۱ درصد از شهرستان ابهر، ۱۷/۸ درصد از شهرستان زنجان و ۲/۶ درصد از شهرستان ماهنشان، بوده است. از کل خاک کاشی صادر شده نیز، ۳۹/۵ درصد به استان اصفهان، ۳۳/۸ درصد به استان آذربایجان شرقی و ۷ درصد به استان یزد، صادر شده است؛
- از مجموع ۳۲/۴ هزار تن انواع ترانس صادر شده از استان، ۹۹/۷ درصد از شهرستان زنجان بوده است. از کل ترانس صادر شده، ۱۲/۹ درصد به استان تهران، ۱۲/۵ درصد به استان فارس، ۱۲/۵ درصد به استان خوزستان، ۶/۷ درصد به استان کرمان و ۵/۷ درصد به استان خراسان، بوده است؛
- از مجموع ۴۸/۶ هزار تن انواع شیرینیجات صادر شده از استان، ۹۹/۹ درصد از شهرستان خرمدره بوده است. از کل شیرینیجات صادر شده از استان، ۱۷/۹ درصد به استان تهران، ۱۰/۶ درصد به استان خراسان، ۷/۸ درصد به استان خوزستان و ۷ درصد به استان اصفهان، صادر شده است؛
- از مجموع ۴۳/۸ هزار تن گندم حمل شده از استان زنجان، ۶۲/۷ درصد از زنجان، ۱۹ درصد از خدابنده و بقیه از شهرستان‌های دیگر خارج شده است. از کل گندم حمل شده از استان نیز، ۷۴ درصد به استان تهران و ۲۳ درصد به استان گیلان، صادر شده است؛
- از ۳۴/۷ هزار تن چوب حمل شده از استان زنجان، ۶۳/۷ درصد از زنجان، ۱۵/۱ درصد از ابهر و بقیه از شهرستان‌های دیگر خارج شده است. لازم به ذکر است، از کل چوب حمل شده از استان، ۵۳/۸ درصد به استان تهران، ۲۰/۸ درصد به استان گیلان و ۷ درصد به استان قم، صادر شده است؛

● از مجموع ۲۹/۵ هزار تن انواع نخ صادر شده از استان زنجان، ۷۶/۶ درصد از شهرستان ابهر و ۲۲/۲ درصد از زنجان، بوده است. از کل میزان انواع نخ صادر شده از استان، ۳۲/۸ درصد به استان تهران، ۳۲ درصد به استان اصفهان و ۸ درصد به استان خراسان، صادر شده است؛

● از مجموع ۹ هزار تن مرغ و خروس زنده‌ی حمل شده از استان، ۹۷/۳ درصد از زنجان و بقیه از شهرستان‌های دیگر بوده است. از کل مرغ و خروس زنده‌ی حمل شده از استان نیز، ۸۷ درصد به خود استان زنجان و ۱۲ درصد به استان تهران، رفته است؛

● از مجموع ۶۳۳/۹ هزار تن سایر کالاها که از استان زنجان صادر شده است، ۵۱ درصد از شهرستان زنجان، ۳۱/۵ درصد از شهرستان ابهر، ۷ درصد از ماهنشان و ۶/۵ درصد از خرمدره، بوده است. از کل سایر کالاهای صادر شده از استان، ۲۴/۸ درصد به استان تهران، ۱۸ درصد به استان زنجان، ۹/۶ درصد به استان آذربایجان شرقی، ۸/۵ درصد به استان اصفهان و ۵/۲ درصد نیز به استان هرمزگان، صادر شده است.

## سال ۱۳۸۱

ده کالای عمده‌ی استان که در سال ۱۳۸۱، از استان زنجان به استان‌های دیگر کشور صادر شده است، شامل سنگ سنگبری، گندم، مرغ و خروس زنده، انواع نخ، انواع آرد، انواع شمش، انواع شیرینی‌جات، خاک معدنی، کنستانتیره روی و سیلیس می‌باشد که در مجموع ۶۱/۹ درصد کل صادرات استان را تشکیل می‌دهد. ۳۸/۱ درصد نیز سهم سایر کالاها از صادرات استان می‌باشد:

● از مجموع ۴۸/۲ هزار تن سنگ سنگبری حمل شده از استان ۶۶/۷ درصد از شهرستان خرمدره، ۱۶/۷ درصد از شهرستان زنجان و ۱۵/۸ درصد نیز از شهرستان ابهر، بوده است. از کل سنگ سنگبری صادر شده از استان، ۴۳/۸ درصد به استان اصفهان، ۳۷/۶ درصد به استان تهران و ۳ درصد به استان همدان، صادر شده است.

● از مجموع ۱۴۵/۸ هزار تن گندم صادر شده از استان زنجان، ۵۳ درصد از شهرستان ابهر، ۱۷/۷ درصد از شهرستان خدابنده، ۱۷ درصد از شهرستان زنجان و ۳/۳ درصد نیز از ماهنشان، بوده است. از کل گندم حمل شده از استان، ۸۸ درصد به خود استان زنجان و ۱۱/۱ درصد به استان گیلان، صادر شده است.

● از مجموع ۸/۶ هزار تن مرغ و خروس زنده‌ی حمل شده از استان، ۹۷/۸ درصد از شهرستان زنجان و ۱/۵ درصد از ماهنشان، بوده است. از کل مرغ و خروس زنده‌ی حمل شده از استان نیز ۹۰/۴ درصد به خود استان زنجان و ۸/۳ درصد به استان تهران، بوده است.

- از مجموع ۳۲/۹ هزار تن انواع نخ صادر شده از استان، ۸۱/۱ درصد از شهرستان ابهر و ۱۸/۱ درصد از شهرستان زنجان، بوده است. از کل نخ صادر شده از استان نیز، ۴۱ درصد به استان اصفهان، ۲۷/۱ درصد به استان تهران و ۸/۳ درصد نیز به استان خراسان، حمل شده است.
- از مجموع ۵۷/۹ هزار تن انواع آرد حمل شده از استان، ۹۳/۵ درصد از شهرستان زنجان و ۶/۴ درصد از شهرستان ابهر، بوده است که از کل آرد حمل شده، ۹۲/۴ درصد به خود استان زنجان و ۶/۴ درصد به استان گیلان، حمل شده است.
- از مجموع ۴۸/۸ هزار تن انواع شمش حمل شده از استان زنجان، ۶۴/۹ درصد از شهرستان زنجان و ۳۵ درصد از شهرستان ماهنشان، بوده است که از کل شمش صادر شده از استان، ۳۴/۴ درصد به استان تهران، ۳۰ درصد به استان هرمزگان، ۱۳/۳ درصد به استان مرکزی و ۸/۹ درصد به استان زنجان، حمل شده است.
- از مجموع ۵۲/۵ هزار تن انواع شیرینی جات صادر شده از استان، ۹۹/۹ درصد از شهرستان خرمدره و اندکی نیز از شهرستان زنجان، بوده است. از کل شیرینی جات صادره از استان نیز، ۲۱ درصد به استان تهران، ۱۲ درصد به استان خراسان، ۸/۲ درصد به استان خوزستان و ۷/۴ درصد به استان اصفهان، صادر شده است.
- از مجموع ۴۰۳/۶ هزار تن خاک معدنی صادره از استان زنجان، ۵۸/۸ درصد از شهرستان زنجان، ۳۷ درصد از شهرستان ماهنشان و ۴ درصد از شهرستان ابهر، بوده است. از کل خاک معدنی صادره، ۳۶/۸ درصد به استان زنجان، ۲۱/۳ درصد به استان هرمزگان، ۱۹ درصد به استان خوزستان و ۶/۶ درصد به استان اصفهان، حمل شده است.
- از مجموع ۱۲۸/۹ هزار تن کنستاتره روی صادره از استان، ۹۲/۳ درصد از شهرستان ماهنشان و ۷/۷ درصد از شهرستان زنجان، بوده است. از کل کنستاتره روی حمل شده از استان، ۸۵/۲ درصد به خود استان زنجان، ۷/۳ درصد به استان هرمزگان و ۲/۴ درصد نیز به استان خوزستان، بوده است.
- از مجموع ۲۰۲/۹ هزار تن سیلیس صادره از استان زنجان، ۹۳ درصد از شهرستان ابهر و ۶/۳ درصد از شهرستان خرمدره، حمل شده است. از کل سیلیس صادره از استان، ۵۵/۱ درصد به استان قزوین و ۴۱/۹ درصد به خود استان زنجان، حمل شده است.
- از مجموع ۶۹۶ هزار تن سایر کالاهایی که از استان زنجان صادر شده، ۵۲/۷ درصد از شهرستان زنجان، ۳۰/۶ درصد از شهرستان ابهر، ۵/۴ درصد از ماهنشان و ۵/۲ درصد از خرمدره، بوده است. از کل سایر کالاهای حمل شده از استان نیز، ۲۶/۵ درصد به استان تهران، ۱۴/۸ درصد به استان زنجان و ۶/۸ درصد به استان قزوین و ۶/۷ درصد به استان هرمزگان، صادر شده است.

ده کالای عمده‌ی استان که در سال ۱۳۸۲ از استان زنجان صادر شده است شامل: گندم، گازوییل، مرغ و خروس زنده، نفت سفید، انواع نخ، انواع آرد، انواع شیرینی جات، خاک معدنی، سنگ سنگبری و کنستانتیره روی، می‌باشد که ۵۶/۱ درصد از کل کالای صادره شده از استان را تشکیل می‌دهد. ۴۳/۹ درصد نیز متعلق به صادرات سایر کالاها از استان می‌باشد.

- از مجموع ۱۹۶/۷ هزار تن گندم حمل شده از استان، ۵۰/۸ درصد از شهرستان ابهر، ۱۸/۲ درصد از شهرستان خدابنده، ۱۵/۴ درصد از شهرستان زنجان و ۸ درصد از شهرستان ایجرود، صادر شده است. از کل گندم حمل شده از استان نیز، ۹۵ درصد به خود استان زنجان، ۲/۸ درصد به استان قزوین و ۱/۸ درصد به استان تهران، حمل شده است.
- کل ۱۵۵ هزار تن گازوییل حمل شده از استان، از شهرستان زنجان بوده است که ۹۲/۷ درصد از آن در خود استان زنجان، مصرف شده و بقیه به استان‌های آذربایجان غربی و کردستان، صادر شده است.
- از مجموع ۱۱/۱ هزار تن مرغ و خروس زنده‌ی حمل شده از استان، ۹۷ درصد از شهرستان زنجان و ۱/۹ درصد از شهرستان ابهر، بوده است که ۹۴/۴ درصد از کل این کالا به خود استان زنجان و بقیه به استان‌های تهران، کردستان، آذربایجان شرقی، قم، قزوین، اردبیل، آذربایجان غربی، مازندران و همدان، صادر شده است.
- کل ۷۶/۲ هزار تن نفت سفید حمل شده از استان، از شهرستان زنجان بوده است که ۸۰/۶ درصد از آن در خود استان زنجان مصرف و بقیه به استان آذربایجان غربی، صادر شده است.
- از مجموع ۳۹ هزار تن انواع نخ صادره از استان، ۷۷/۱ درصد از شهرستان ابهر، ۲۱ درصد از شهرستان زنجان و ۱/۸ درصد از شهرستان خرمدره، بوده است که از کل این کالا، ۴۳/۷ درصد به استان اصفهان، ۲۰/۵ درصد به استان تهران، ۸/۲ درصد به استان خراسان، ۸/۲ درصد به استان مازندران صادر شده و ۱/۵ درصد نیز به خود استان زنجان، حمل شده است.
- از مجموع ۴۰/۴ هزار تن انواع آرد حمل شده از استان، ۹۹/۹ درصد از شهرستان زنجان و بقیه از شهرستان‌های ابهر و خدابنده بوده است که ۹۹/۲ درصد از کل این کالا در خود استان زنجان مصرف شده و بقیه به استان‌های مازندران، کردستان، قزوین و آذربایجان شرقی، صادر شده است.
- از مجموع ۴۹/۳ هزار تن انواع شیرینی‌جات صادر شده از استان، ۹۹/۹ درصد از شهرستان خرمدره و بقیه از شهرستان زنجان، حمل شده است و از مجموع این کالا، ۱۸/۸ درصد به استان تهران، ۱۰/۹ درصد به استان خراسان، ۹ درصد به استان خوزستان، ۷/۶ درصد به استان فارس و ۷/۶ درصد نیز به استان اصفهان، صادر شده است.

- از مجموع ۵۲۲/۷ هزار تن خاک معدنی صادره از استان، ۶۰ درصد از شهرستان زنجان، ۳۱/۷ درصد از شهرستان ماهنشان و ۷/۳ درصد نیز از خرمدره، حمل شده است. از کل خاک معدنی صادره، ۳۴ درصد به خود استان زنجان، ۱۶/۱ درصد به استان خوزستان، ۱۵/۴ درصد به استان هرمزگان و ۱۰/۱ درصد نیز به استان اصفهان، حمل شده است.
- از مجموع ۱۱۳ هزار تن سنگ سنگبری صادر شده از استان، ۹۰/۷ درصد از شهرستان خرمدره، ۴/۶ درصد از شهرستان ابهر و ۴/۶ درصد نیز از شهرستان زنجان، حمل شده است. از کل این کالا، ۶۱/۴ درصد به استان اصفهان، ۲۶/۶ درصد به استان تهران و ۲/۲ درصد به استان یزد، صادر شده است.
- از مجموع ۹۸/۹ هزار تن کنستانتره روی صادره از استان، ۸۷/۸ درصد از شهرستان ماهنشان و ۱۲/۲ درصد نیز از شهرستان زنجان حمل شده است. از کل این کالا، ۷۷/۸ درصد به استان سمنان، ۱۰/۲ درصد به استان هرمزگان و ۷/۴ درصد نیز به استان تهران، صادر شده است.
- از مجموع ۱۰۴۲/۷ هزار تن سایر کالاهایی که از استان زنجان، صادر شده، ۵۲/۷ درصد از شهرستان زنجان، ۳۳/۸ درصد از شهرستان ابهر، ۴/۹ درصد از ماهنشان و ۴/۷ درصد نیز از خرمدره، حمل شده است، از مجموع این کالاها، ۲۴ درصد به استان تهران، ۱۹/۱ درصد به خود استان زنجان، ۸/۳ درصد به استان اصفهان، ۶/۴ درصد به استان آذربایجان شرقی و ۵/۲ درصد به استان قزوین، صادر شده است.

## سال ۱۳۸۳

- ده کالای عمده‌ی استان که در سال ۱۳۸۳، از استان زنجان به استان‌های دیگر کشور صادر شده است، شامل انواع آرد، انواع بنزین، انواع مایع ظرف‌شویی، انواع نخ، خاک کاشی، خاک معدنی، نفت سفید، سیلیس، گازوئیل و گندم می‌باشد که ۶۵/۳۰ درصد از کل کالای صادر شده از استان را تشکیل می‌دهد. ۳۴/۷ درصد نیز متعلق به صادرات سایر کالاها از استان می‌باشد.
- از مجموع ۵۴/۶ هزار تن انواع آرد حمل شده از استان، ۹۱/۷ درصد از شهرستان زنجان و ۸/۳ درصد نیز از شهرستان ابهر، صادر شده است. از کل انواع آرد صادره، ۸۸ درصد به استان زنجان، ۸/۶ درصد به استان هرمزگان و ۲/۳ درصد نیز به استان تهران، صادر شده است.
  - مجموع ۹۵/۱ هزار تن انواع بنزین صادره از استان، از شهرستان زنجان بوده است که ۸۳/۶ درصد آن به مصرف استان و ۱۰ درصد نیز به استان آذربایجان غربی، صادر شده است.
  - از مجموع ۳۲/۶ هزار تن انواع مایع ظرف‌شویی صادره از استان، ۹۹/۹ درصد از شهرستان ابهر و بقیه از شهرستان‌های خرمدره و زنجان، بوده است. از کل این کالا ۲۴/۴ درصد به استان تهران، ۱۰/۵ درصد به استان فارس، ۱۰ درصد به استان خراسان،

۹/۲ درصد به استان اصفهان، ۷ درصد به استان آذربایجان شرقی، ۵/۶ درصد به استان مازندران و ۵/۲ درصد نیز به استان خوزستان، صادر شده است.

● از مجموع ۴۵/۷ هزار تن انواع نخ صادره از استان، ۶۹/۵ درصد از شهرستان ابهر و ۲۹/۵ درصد نیز از شهرستان زنجان بوده است که از کل این کالا، ۳۶/۸ درصد به استان اصفهان، ۱۶/۴ درصد به استان تهران، ۱۱/۲ درصد به استان مازندران، ۹/۵ درصد به استان خراسان و ۵/۲ درصد نیز به استان مرکزی، صادر شده است.

● از مجموع ۸۱/۲ هزار تن خاک کاشی صادره از استان، ۵۲/۳ درصد از شهرستان ابهر و ۴۵/۳ درصد از شهرستان زنجان بوده است. از کل این کالا، ۲۷/۹ درصد به استان اصفهان، ۲۶/۴ درصد به استان یزد، ۱۴/۴ درصد به استان کرمانشاه، ۱۳/۳ درصد به استان قزوین، ۶/۸ درصد به استان مرکزی و ۵/۹ درصد نیز به استان تهران، صادر گردیده است.

● از مجموع ۹۹۴/۲ هزار تن خاک معدنی صادره از استان، ۶۱/۷ درصد از شهرستان ماهشان، ۳۱/۹ درصد از شهرستان زنجان و ۵/۷ درصد نیز از شهرستان ابهر، بوده است، از کل این کالا ۶۵/۱ درصد به استان زنجان، ۱۰ درصد به استان هرمزگان، ۶/۹ درصد به استان اصفهان، ۴/۱ درصد به استان قزوین و ۳/۶ درصد به استان یزد و ۳ درصد نیز به استان خوزستان، صادر شده است.

● مجموع ۱۰۸/۶ هزار تن نفت سفید حمل شده از استان از شهرستان زنجان بوده است که ۸۷/۴ درصد از آن به مصرف خود استان، ۱۲/۴ درصد به استان آذربایجان غربی و ۰/۱ درصد نیز به استان اردبیل، صادر شده است.

● از مجموع ۲۵۸/۱ هزار تن سیلیس صادره از استان، ۶۳/۲ درصد از شهرستان ابهر و ۳۶/۷ درصد نیز از شهرستان خرمدره بوده است، از کل این کالا ۵۷ درصد به خود استان زنجان، ۳۸/۵ درصد به استان قزوین و ۳/۷ درصد نیز به استان همدان، صادر شده است.

● کل ۲۰۵/۴ هزار تن گازوییل صادره از استان، از شهرستان زنجان بوده است که ۹۴ درصد آن به مصرف استان و ۵/۶ درصد به استان آذربایجان غربی و بقیه به استان‌های کردستان و اردبیل، صادر شده است.

● از مجموع ۲۹۶/۳ هزار تن گندم صادره از استان، ۳۲/۱ درصد از شهرستان خدابنده، ۲۷/۵ درصد از شهرستان زنجان، ۱۸/۵ درصد از شهرستان ابهر، ۱۱/۲ درصد از شهرستان ماهشان، ۸/۹ درصد از شهرستان ایچرود و ۱/۲ درصد نیز از شهرستان خرمدره بوده است، از کل این کالا، ۷۵/۲ درصد به مصرف خود استان، ۱۹/۶ درصد به استان تهران، ۲ درصد به استان آذربایجان غربی و ۱/۶ درصد نیز به استان اردبیل، صادر شده است.



● از مجموع ۱۱۵۶/۶ هزار تن سایر کالاهایی که از استان زنجان صادر شده، ۴۹/۸ درصد از شهرستان زنجان، ۲۶ درصد از شهرستان ابهر، ۱۳/۷ درصد از شهرستان خرمدره، ۵/۲ درصد از شهرستان ماهنشان و ۲/۷ درصد نیز از شهرستان خداآینده، بوده است، از مجموع این کالاها، ۲۶/۲ درصد به استان تهران، ۱۴/۶ درصد به استان زنجان، ۸ درصد به استان اصفهان، ۷/۱ درصد به استان هرمزگان، ۵/۷ درصد به استان آذربایجان شرقی، ۴/۹ درصد به استان خوزستان، ۳/۵ درصد به استان مرکزی و ۳/۵ درصد به استان قزوین، صادر شده است.

## سال ۱۳۸۴

ده کالای عمده‌ی استان که در سال ۱۳۸۴، از استان زنجان به دیگر استان‌های کشور صادر شده است، شامل انواع آرد، انواع بنزین، انواع شمش، انواع نخ، خاک معدنی، نفت سفید، سیلیس، کنستانتره روی، گازوییل و گندم، می‌باشد که ۶۵/۴ درصد از کل کالاهای صادره از استان را تشکیل می‌دهد. ۳۴/۶ درصد نیز متعلق به صادرات سایر کالاها از استان می‌باشد.

● از مجموع ۸۳/۷ هزار تن انواع آرد صادره از استان، ۸۵/۴ درصد از شهرستان زنجان و ۱۴/۲ درصد نیز از شهرستان ابهر، بوده است که از کل این کالا ۸۹/۴ درصد به مصرف استان زنجان، ۴/۶ درصد به استان هرمزگان، ۱/۹ درصد به استان تهران و ۱/۸ درصد نیز به استان گیلان، صادر شده است.

● مجموع ۱۱۰/۳ هزار تن انواع بنزین حمل شده از استان، از شهرستان زنجان بوده است که ۸۸/۸ درصد از آن به مصرف استان، ۵/۹ درصد به استان آذربایجان غربی، ۵/۲ درصد به استان آذربایجان شرقی و بقیه به استان‌های کردستان و تهران، صادر شده است.

● از مجموع ۸۹/۹ هزار تن انواع شمش صادره از استان، ۶۹/۹ درصد از شهرستان زنجان، ۲۹/۵ درصد از شهرستان ماهنشان و ۰/۵ درصد از شهرستان ابهر، بوده است، از کل این کالا ۴۱/۶ درصد به استان هرمزگان، ۱۶/۲ درصد به استان تهران، ۱۲/۵ درصد به استان اصفهان، ۷/۸ درصد به استان کرمان و ۷/۴ درصد نیز به استان مرکزی، صادر شده است.

● از مجموع ۵۰ هزار تن انواع نخ صادره از استان، ۶۳/۲ درصد از شهرستان ابهر، ۳۶/۳ درصد از شهرستان زنجان و ۰/۵ درصد نیز از شهرستان خرمدره، بوده است، از کل این کالا، ۳۳ درصد به استان اصفهان، ۱۶ درصد به استان تهران، ۱۲/۳ درصد به استان مازندران، ۷/۶ درصد به استان مرکزی و ۶ درصد نیز به استان ایلام، صادر شده است.

● از مجموع ۹۰۱/۱ هزار تن خاک معدنی صادره از استان، ۵۵/۱ درصد از شهرستان ماهنشان، ۳۶/۷ درصد از شهرستان زنجان و ۷/۹ درصد نیز از شهرستان ابهر، بوده است، از کل این کالا ۵۹/۳ درصد به مصرف استان، ۱۲/۳ درصد به استان اصفهان، ۹/۴ درصد به استان هرمزگان، ۴/۸ درصد به استان قزوین و ۴/۶ درصد نیز به استان یزد، صادر شده است.

- کل ۱۱۹/۵ هزار تن نفت سفید حمل شده از استان، از شهرستان زنجان بوده است که ۹۱/۲ درصد به مصرف استان، ۸/۶ درصد به استان آذربایجان غربی و بقیه به استان‌های آذربایجان شرقی، کردستان و ایلام، صادر شده است.
  - از مجموع ۳۲۴ هزار تن سیلیس صادره از استان، ۶۴/۶ درصد از شهرستان ابهر و ۳۵/۲ درصد از شهرستان خرمدره بوده است، از کل این کالا، ۴۹/۱ درصد به مصرف استان، ۴۵/۴ درصد به استان قزوین، ۳/۷ درصد به استان آذربایجان شرقی و ۱ درصد به استان خوزستان، صادر گردیده است.
  - از مجموع ۸۶/۲ هزار تن کنستانتره روی صادره از استان، ۸۳/۷ درصد از شهرستان ماهنشان و ۱۶/۳ درصد نیز از شهرستان زنجان بوده است، از کل این کالا، ۶۰ درصد به استان زنجان، ۳۴/۶ درصد به استان هرمزگان، ۱/۸ درصد به استان خوزستان و ۱/۴ درصد نیز به استان قزوین، صادر شده است.
  - از مجموع ۱۷۵/۵ هزار تن گازوییل حمل شده از استان، ۹۹/۹۸ درصد از شهرستان زنجان و ۰/۰۱ درصد نیز از شهرستان ماهنشان، بوده است، از کل این کالا ۹۵/۴ درصد به مصرف خود استان، ۴/۵ درصد به استان آذربایجان غربی و بقیه به استان‌های کردستان، تهران، قزوین، همدان و آذربایجان شرقی، صادر شده است.
  - از مجموع ۲۵۶/۶ هزار تن گندم صادره از استان، ۳۷/۲ درصد از شهرستان ابهر، ۲۷/۶ درصد از شهرستان خدابنده، ۱۶/۶ درصد از شهرستان زنجان، ۱۳/۲ درصد از شهرستان ماهنشان و ۳/۶ درصد نیز از شهرستان ایجرود، بوده است، از کل این کالا ۸۱/۶ درصد به مصرف استان، ۹/۵ درصد به استان آذربایجان شرقی و ۸/۲ درصد نیز به استان تهران، صادر شده است.
  - از مجموع ۱۱۶۰/۹ هزار تن سایر کالاهایی که از استان زنجان صادر شده، ۴۵/۲ درصد از شهرستان زنجان، ۳۵ درصد از شهرستان ابهر، ۸/۶ درصد از شهرستان خرمدره، ۴/۶ درصد از شهرستان ماهنشان، ۳/۷ درصد از شهرستان خدابنده و ۲/۵ درصد از شهرستان طارم، بوده است، از کل این کالاها، ۲۵/۱ درصد به استان تهران، ۱۴/۸ درصد به استان زنجان، ۶/۶ درصد به استان آذربایجان شرقی، ۶/۶ درصد به استان اصفهان، ۶/۵ درصد به استان خوزستان و ۴/۳ درصد نیز به استان کرمانشاه، صادر شده است.
- با توجه به تمرکز ۲۵ درصدی فعالیت‌های اقتصادی کشور در استان تهران به عنوان مرکز سیاسی و اقتصادی کشور و به عنوان مرکز دپوی کالای بین استان‌های کشور می‌باشد، ملاحظه می‌گردد بیش‌ترین حجم جریان کالایی استان در دوره مورد بررسی، به سوی تهران بوده است و در اغلب موارد مشاهده می‌شود که کالاهای تولید شده در استان به دلیل عدم وجود اطلاعات کافی در بین تولیدکنندگان و مصرف‌کنندگان داخل استان، به تهران ارسال و دوباره از تهران به تجار و فروشندگان استان فروخته شده تا در اختیار مصرف‌کنندگان استان قرار گیرد که این امر موجب افزایش قیمت کالاها به دلیل حمل مجدد می‌گردد. شایان ذکر است، با توجه به

این که استان زنجان یکی از قطب‌های معدنی کشور است، نقش مهمی در تأمین مواد اولیه مورد نیاز تولیدات سایر استان‌های کشور دارد که پس از تهران بیش‌ترین میزان جابه‌جایی کالا به استان‌های قزوین، مرکزی و آذربایجان شرقی، به دلیل نزدیکی این استان‌ها به استان زنجان و صنعتی بودن آنها صورت گرفته است. لازم به ذکر است، دلیل بالا بودن حجم کالاهای صادراتی استان زنجان به استان اصفهان نیز صادرات سنگ‌های معدنی تزئینی استان برای برش و فرآوری است. بالا بودن جریان کالا از استان به استان‌های خوزستان و هرمزگان عمدتاً برای صادرات کالاهای تولیدی استان به سایر کشورها از طریق دو بندر امام خمینی و بندر رجایی، بوده است.

بررسی حجم و ارزش کالای صادر شده از استان زنجان به خارج از کشور نشان می‌دهد، کشورهای سوریه با ۲۱/۴، آلمان ۱۴/۸، آذربایجان ۱۳/۸، بندر عسلویه ۱۰/۲، ایتالیا ۸/۷، نیجریه ۵/۳ و پاکستان ۴ درصد، بیش‌ترین سهم را در ارزش صادرات گمرک استان در سال‌های ۸۴-۱۳۸۰ داشته‌اند. ۶ کشور مذکور به همراه بندر عسلویه در مجموع ۷۸/۲ درصد از صادرات گمرک استان را به خود اختصاص داده‌اند. همچنین بالاترین سهم در مقدار صادرات از گمرک استان را به ترتیب کشورهای آلمان با ۲۱/۵، سوریه ۲۱/۱، عسلویه ۱۵، ترکیه ۹/۶، ایتالیا با ۷/۱ و کانادا با ۴/۷ درصد، داشته‌اند. در مجموع این ۵ کشور به همراه بندر عسلویه، ۷۹ درصد از کل حجم واردات گمرک استان را به خود اختصاص داده‌اند.

در دوره‌ی ۸۴-۱۳۸۰، بیش‌ترین حجم و ارزش کالاهای صادر شده از گمرک استان به سوریه ترانسفورماتور و متعلقات آن و همچنین لوازم و تجهیزات سیستم برق فشار قوی به کشور آلمان، فرش ماشینی و الیاف پلی پروپیلن به کشور آذربایجان، روده و آسپل گاو و گوسفند زنده به بندر عسلویه، سیم و کابل و ترانسفورماتور به کشور ایتالیا، الیاف پلی پروپیلن، ضایعات الیاف نایلون به کشور نیجریه، ترانسفورماتور و فرش ماشینی به کشور پاکستان بوده است؛ بنابراین همان‌طور که مشاهده می‌شود، بیش‌ترین حجم کالای صادراتی استان به کشورهای عمده واردکننده کالا از گمرک استان ترانسفورماتور و اجزاء و متعلقات مربوطه، فرش دستبافت، روده و آسپل، فرش ماشینی بوده است که توسط شرکت ایران ترانسفو و شرکت‌های اقماری و چند شرکت دیگر تولید کننده این کالاها از استان صادر شده است. با توجه به این که بخش عمده‌ای از ماشین‌آلات و تجهیزات و مواد اولیه مورد نیاز شرکت ایران ترانسفو از طریق کشورهای اتریش و آلمان و کره جنوبی تأمین می‌شود، اعمال تحریم‌های اقتصادی احتمالی می‌تواند نقش کلیدی در کاهش صادرات گمرک استان به لحاظ حجم و ارزش و کاهش اشتغال استان داشته باشد. لازم به ذکر است کشورهای آلمان با ۳۷/۸، ترکیه با ۱۱/۸، کره جنوبی با ۹/۳، سوئیس با ۷، ایتالیا با ۶/۸، سوئد با ۵/۳، فرانسه با ۴/۶ درصد و ازبکستان با ۴/۳ درصد، بیش‌ترین سهم را در ارزش واردات گمرک استان در سال‌های ۸۴-۱۳۸۰، داشته‌اند. ۸ کشور مذکور در مجموع ۸۶/۹ درصد از واردات گمرک استان را به خود اختصاص داده‌اند و بالاترین سهم در مقدار واردات از گمرک استان را به ترتیب کشورهای ترکیه با ۲۵/۳، کره جنوبی با ۱۸/۳،

ازبکستان با ۱۵/۹، آلمان با ۱۳/۳، ایتالیا با ۴/۷ و اتریش با ۴/۱ درصد داشته‌اند. در مجموع این مناطق ۸۱/۶ درصد کل مقدار واردات گمرک استان را به خود اختصاص داده‌اند.

بیش‌ترین حجم و ارزش کالای وارده به گمرک استان از کشور آلمان چوب فشرده، دستگاه بافت سیم ۶۲ بوبینه و قطعات مربوطه، تنظیم کننده ولتاژ و متعلقات، کاغذ رنگی پایه روکش چوب، دستگاه شکل دهی به دیواره ترانس، ماشین‌آلات رنگرزی، دستگاه چاپ ورق حلب و لاک زنی، دستگاه برش هسته‌ای، کلید تنظیم ولتاژ، کاغذ به صورت رول، ماشین فالت پرس و له و قسمتی از ماشین‌آلات تولید ملامینه بوده است. بیش‌ترین حجم و ارزش واردات از آلمان در سال ۱۳۸۴، بوده است

مرکز برنامه ریزی استانی زنجان

در این مبحث از مجموعه مطالعات مربوطه به ساختار بخش صنعت، معدن، کشاورزی و خدمات در استان زنجان، جمع‌بندی به عمل آمده است و همچنین نتایج تحلیل پیوندهای درون بخشی و بین بخشی اقتصاد استان تبیین شده است.

### • ساختار صنعتی استان

مطالعه‌ی رشته‌ی فعالیت‌های صنعتی و تخصصی شدن، شکل‌گیری زنجیره‌های تولید خوشه‌های صنعتی در سطح استان زنجان موضوع مورد مطالعه‌ی گزارش ساختار صنعتی استان است، علاوه بر این، در این گزارش روند تغییرات شاخص‌های اصلی توسعه‌ی صنعتی در سال‌های مورد مطالعه از نظر اشتغال در کارگاه‌های بزرگ صنعتی و همچنین در کارگاه‌های با اشتغال ۱۰ نفر کارکن و بیش‌تر براساس آمار رسمی منتشر شده مورد بررسی قرار گرفته است. در ادامه روند تغییرات در ارزش افزوده و روند تغییرات ارزش تولیدات صنعتی استان و تغییرات سرمایه‌گذاری ارزیابی شده است. تحلیل بررسی نیروی کار شاغل در بخش صنعت استان بخش دیگر این مطالعات بوده است.

• بررسی روند تغییرات اشتغال در کارگاه‌های بزرگ صنعتی استان در دوره‌ی زمانی ۸۲-۱۳۷۳، نشان می‌دهد، این میزان از ۹۵۹۹ نفر در سال ۱۳۷۳ به ۱۶۱۷۳ نفر در سال ۱۳۸۲ رسیده است و به طور متوسط رشد اشتغال در سال‌های یاد شده، حدود ۶ درصد بوده است. در همین دوره در سطح کشور متوسط رشد اشتغال ۳/۷ درصد بوده است. این موضوع بیانگر این نکته‌ی مهم است که در سال‌های مورد بررسی، روند رشد اشتغال در کارگاه‌های بزرگ صنعتی استان از متوسط کشوری بیش‌تر بوده است. هر چند از سال ۱۳۷۸ به بعد علی‌رغم افزایش تعداد اشتغال روند ایجاد کارگاه‌های صنعتی در استان سیر نزولی داشته است و نشان می‌دهد در سال‌های مذکور سرمایه‌گذاری در ایجاد واحدهای صنعتی بالای ۵۰ نفر کارکن در استان کافی نبوده است. از دلایل کافی نبودن سرمایه‌گذاری در این بخش می‌توان به طولانی بودن مسیر اخذ تسهیلات بانکی و ارزی و پایین آمدن ریسک سرمایه‌گذاری با توجه به عدم ثبات لازم در سیاست‌های اقتصادی کشور و تعطیلی برخی کارگاه‌های صنعتی استان اشاره کرد.

• بررسی روند تغییرات توسعه‌ی صنعتی استان از نظر اشتغال در کارگاه‌های صنعتی ۱۰ نفر کارکن به بالا نشان می‌دهد، تعداد اشتغال در کارگاه‌های صنعتی بالای ۱۰ نفر کارکن نیز همانند تعداد اشتغال در کارگاه‌های بزرگ صنعتی با آهنگ ملایمی افزایش پیدا کرده است. تعداد اشتغال این کارگاه‌ها از ۱۱۷۶۱ نفر در سال ۱۳۷۳، به ۱۹۱۱۲ نفر در سال ۱۳۸۲، رسیده است و این رقم در سطح کشور نیز از ۸۵۳۰۸۹ نفر به ۱۰۸۵۳۶۶۳ نفر در سال ۱۳۸۲ رسیده است. متوسط نرخ رشد اشتغال کارگاه‌های

بالای ۱۰ نفر کارکن در استان در سال‌های متوالی ۸۲-۱۳۷۸، ۶/۲ درصد بوده که این رقم در سطح کشور ۵/۳ درصد بوده است.

• بررسی روند تغییرات ارزش افزوده بخش صنعت استان نشان می‌دهد، ارزش افزوده بخش صنعت استان به قیمت جاری از ۳۳۶/۷ میلیارد ریال در سال ۱۳۷۵ به ۲۱۴۵/۷ میلیارد ریال در سال ۱۳۸۲، رسیده است و در همین دوره نیز ارزش افزوده صنعت کشور از ۴۱۸۲۳ میلیارد ریال به ۱۷۹۷۴۳ میلیارد ریال بالغ گردیده است. سهم استان از ارزش افزوده کشور در سال ۱۳۷۵ معادل ۰/۸ درصد بوده که این سهم در سال ۱۳۸۲ به رقم ۱/۲ درصد، رسیده است.

• بررسی روند تغییرات ارزش تولیدات صنعتی (ستانده)، استان نشان می‌دهد ارزش تولیدات صنعتی از ۳۰۶۶/۵ میلیارد ریال در سال ۱۳۷۸ به ۶۳۲۳/۵ میلیارد ریال در سال ۱۳۸۲ رسیده است و رشد متوسط این شاخص ۱۹/۸ درصد بوده است. ارزش تولیدات صنعتی کشور نیز در دوره‌ی فوق از ۲۱۴۱۰۰ میلیارد ریال با نرخ رشد متوسط ۲۳/۶ درصد به رقم ۵۰۰۱۲۳ میلیارد ریال بالغ گردیده است. این آمار نشان می‌دهد، صنعت استان زنجان در سال ۱۳۸۲ با اختصاص ۱/۳ درصد از سهم کل ارزش تولیدات صنعتی کشور در رتبه‌ی هفدهم قرار گرفته است.

• تحلیل روند تغییرات سرمایه‌گذاری استان بیانگر آن است که تغییرات سرمایه‌گذاری استان از رقم ۱۴۶/۵ میلیارد ریال در سال ۱۳۷۹ به رقم ۳۴۷/۹ میلیارد ریال در سال ۱۳۸۲ بالغ گردیده است و این رقم در دوره‌ی مشابه در سطح کشور از ۸۳۶۹/۷ میلیارد ریال به ۱۸۴۰۰/۳ رسیده است. نرخ رشد متوسط روند تغییرات سرمایه‌گذاری استان ۳۳/۴ درصد و نرخ رشد متوسط آن در سطح کشور ۳۰ درصد بوده است.

• مطالعه‌ی روند سرمایه‌گذاری کارگاه‌های صنعتی استان براساس پروانه‌های بهره‌برداری صادره از سوی سازمان صنایع و معادن که در سالنامه‌های آماری به ثبت رسیده است، نشان می‌دهد سرمایه‌گذاری ثابت از ۲۰۱/۸ میلیارد ریال در سال ۱۳۷۵ به ۱۲۴۱/۵ میلیارد ریال در سال ۱۳۸۳ بالغ گردیده است و نرخ رشد متوسط سرمایه‌گذاری در استان ۲۹/۲ درصد بوده است. سرمایه‌گذاری ثابت کارگاه‌های صنعتی براساس پروانه‌های بهره‌برداری صادر شده در سطح کشور نیز از ۵۳۶۵ میلیارد ریال به ۵۰۱۴۴ در سال ۱۳۸۳ رسیده است و نرخ رشد متوسط سرمایه‌گذاری در سطح کشور ۳۷/۲ درصد بوده است و سهم استان از این سرمایه‌گذاری در سال ۱۳۸۳، ۲/۵ درصد بوده است. تأمل در اعداد فوق نشان می‌دهد که در سال ۱۳۷۹ در سطح استان و کشور میزان سرمایه‌گذاری و اشتغال و همچنین تعداد پروانه‌های صادره نسبت به سال‌های قبل و بعد، اُفت قابل توجهی داشته است. متوسط نرخ رشد میزان اشتغال کارگاه‌های صنعتی براساس پروانه‌های بهره‌برداری صادره از سوی وزارت صنایع و معادن در سطح کشور در سال‌های ۸۳ - ۱۳۷۸، رقم ۱۵/۴ را بیان می‌نماید که در واقع تقریباً سه برابر نرخ رشد استان بوده است.

همچنین متوسط نرخ رشد میزان اشتغال کارگاه‌های صنعتی براساس پروانه‌های بهره‌برداری صادره از سوی سازمان صنایع و معادن استان ۵/۷ درصد بوده است که این رقم کمتر از اشتغال تعهد شده طبق سند توسعه‌ی اشتغال استان می‌باشد و ضرورت توجه دستگاه‌های ذی‌ربط برای برنامه‌ریزی دقیق‌تر و ایجاد زیربنای لازم و همچنین حمایت بیش‌تر از سرمایه‌گذاری نسبت به هموار نمودن مسیر توسعه‌ی صنعتی و معدنی استان در سال‌های آتی را مشخص می‌سازد.

- نرخ رشد تعداد پروانه‌های بهره‌برداری صادره در سال‌های ۸۳ تا ۱۳۷۸ نشان می‌دهد، این نرخ در استان ۲/۷ درصد و در سطح کشور ۸/۶ درصد و همچنین نرخ رشد تعداد جوازهای تأسیس صادره در استان ۱۶/۱ و در سطح کشور ۲۹/۶ درصد می‌باشد. مقایسه‌ی نرخ رشد استان و کشور براساس شاخص‌های مربوطه نشان می‌دهد که سرمایه‌گذاری صنعتی در سال‌های ۸۳-۱۳۷۸، نسبت به میانگین کشوری در سطح پایین‌تری قرار داشته و علی‌رغم وجود قابلیت‌ها و پتانسیل‌های لازم در استان و موقعیت جغرافیایی بسیار عالی آن، وضعیت مطلوبی نداشته است. مقایسه‌ی تعداد پروانه‌های بهره‌برداری صادره با تعداد جواز تأسیس در سال‌های ۸۳-۱۳۷۸، در سطح استان و کشور حاکی از آن است که در استان زنجان به طور میانگین ۱۳/۲ درصد جواز تأسیس‌های صادره، منجر به پروانه‌ی بهره‌برداری شده‌اند، ولی در سطح کشور ۲۰/۲ درصد جواز تأسیس‌های صادره به پروانه بهره‌برداری تبدیل گشته‌اند.

- تحلیل وضعیت صنعت استان از نظر مجوزهای صادره نشان می‌دهد، در سال‌های ۸۳-۱۳۷۵، به طور میانگین ۱۴/۷ درصد از جواز تأسیس‌های صادره، موفق به اخذ پروانه‌ی بهره‌برداری شده‌اند و این رقم در سطح کشور در مدت مشابه به طور میانگین ۲۶/۷ درصد بوده است که بیش‌ترین درصد تحقق هم در استان و هم در کشور مربوط به سال ۱۳۷۵ و کمترین آن مربوط به سال ۱۳۸۱ بوده است.

- نسبت تحقق سرمایه‌گذاری ثابت طرح‌ها نیز در سطح استان به طور میانگین ۹/۵ درصد و در سطح کشور ۱۳/۴ درصد بوده است که در سطح استان بیش‌ترین رقم مربوط به سال ۱۳۷۸ با ۲۲/۱ درصد و کمترین رقم مربوط به سال ۱۳۷۹ با ۴/۸ درصد و در سطح کشور بیش‌ترین رقم مربوط به سال ۱۳۷۸ با ۳۵/۶ درصد و کمترین آن مربوط به سال ۱۳۸۳ با ۶/۶ درصد می‌باشد. سرانه‌ی سرمایه‌گذاری نسبت به اشتغال در استان از ۷۶/۵ میلیون ریال در سال ۱۳۷۵ به ۴۸۲/۸ میلیون ریال در سال ۱۳۸۳، رسیده است و همچنین سرانه‌ی سرمایه‌گذاری در سطح کشور از ۶۳ میلیون ریال در سال ۱۳۷۵ به ۳۶۴/۵ میلیون ریال در سال ۱۳۸۳ بالغ گردیده است. همان‌طور که مشاهده می‌شود، سرانه‌ی سرمایه‌گذاری استان نسبت به اشتغال به جز سال ۱۳۸۲ در کل سال‌های مطالعه بالاتر از سرانه سرمایه‌گذاری کشور بوده است. همچنین از مقایسه سرمایه‌گذاری انجام شده با تعداد پروانه‌های بهره‌برداری صادره در می‌یابیم که به طور متوسط برای ایجاد هر واحد تولیدی در سال ۱۳۷۵، ۲۲۱۷/۶ میلیون

ریال و در سال ۱۳۸۳، ۱۴۱۰۷/۹ میلیون ریال سرمایه‌گذاری شده است و این رقم در سطح کشور در سال ۱۳۷۵، ۱۴۹۰/۳ میلیون ریال و در سال ۱۳۸۳، ۹۷۸۴/۲ میلیون ریال بوده است که از این نظر نیز وضعیت استان مطلوب‌تر از میانگین کشوری بوده است.

● متوسط اشتغال هر واحد صنعتی در سال‌های مطالعه (۸۳-۱۳۷۵)، در سطح استان بالاتر از متوسط اشتغال هر واحد صنعتی در سطح کشور می‌باشد و با توجه به این که نسبت تحقق تعداد پروانه‌های بهره‌برداری به جواز تأسیس‌های صادره کمتر از میانگین کشوری می‌باشد.

● تحلیل بهره‌وری نیروی کار در بخش صنعت استان نشان می‌دهد، سطح بهره‌وری نیروی کار بخش صنعت از سال ۸۲-۱۳۷۸، روند صعودی داشته است و از ۴۵/۷۹ به ۹۱/۲۲ افزایش یافته است. به نظر می‌رسد این تغییر و افزایش در دوره‌ی مورد مطالعه از راه‌اندازی واحدهای صنعتی متکی به فناوری بالا و ماشین‌آلات روز دنیا و استفاده از نیروی ماهر آموزش دیده و استقرار سیستم‌های مدیریت کیفیت در واحدهای صنعتی ناشی شده است.

● از نکات جالب توجه در بخش صنعت استان زنجان تعداد کارگاه‌های فردی و غیررسمی است که بسیار پایین‌تر از سطح کشوری است به گونه‌ای که درصد این کارگاه‌ها در سطح کشور بین ۴۰ تا ۲۸ درصد و در سطح استان زنجان بین ۱۷ تا ۷ درصد بوده است. ضمن این که درصد تعداد شرکت‌های دولتی نسبت به کل کارگاه‌ها در سطح استان طی سال‌های ۸۳-۱۳۷۶، از ۷/۵ درصد به ۱/۵ درصد کاهش یافته است. تعداد شرکت‌های تعاونی نیز از سال ۱۳۸۰ تا ۱۳۸۳، ۳ درصد کاهش یافته است. علاوه بر این تعداد شرکت‌های رسمی به جز دولتی و تعاونی بین ۸۲ تا ۸۶ درصد در نوسان بوده است. همچنین کارگاه‌های با مدیریت عمومی در استان همانند سطح کشور در سال‌های ۸۳-۱۳۷۶، همواره در حال کاهش بوده و از ۱۲ درصد به ۵ درصد رسیده است. با این تفاوت که در سطح استان درصد کارگاه‌های عمومی نسبت به درصد کارگاه‌های خصوصی بیش‌تر بوده است. مقایسه‌ی تعداد کارگاه‌ها با وضعیت حقوقی و مدیریتی مختلف در سطح کشور و استان بیانگر ۳ نکته‌ی اساسی است:

الف) تقریباً در اکثر مؤلفه‌ها، کارگاه‌های استان نسبت به کشور بین ۱/۵ تا ۱ درصد می‌باشد که بیانگر ضعف استان نسبت به کشور از این نظر می‌باشد؛ چرا که استان زنجان نیاز دارد تا حداقل  $\frac{1}{3}$  یعنی بالای ۳ درصد کل کارگاه‌های کشور را در اختیار داشته باشد، این در حالی است که این نسبت اغلب در سال‌های مورد بررسی بین ۱/۵ تا ۱ درصد در نوسان است. این امر به علت تمرکز اغلب صنایع در محدوده پایتخت و برخی استان‌های بزرگ ناشی شده است که بیانگر نابرابری در توزیع صنایع در سطح کشور است.



ب) نسبت تعداد کارگاه‌های فردی و شرکت غیررسمی در سطح استان بسیار پایین‌تر از سطح کشوری است و بین ۰/۲۷ تا ۰/۵۰ درصد در نوسان می‌باشد. این امر نشان می‌دهد استان زنجان حرکت خوبی در خصوص ثبت رسمی کارگاه‌ها انجام داده و می‌تواند تأثیر مطلوبی را مثلاً در اخذ مالیات‌ها در سطح استان از شرکت‌های رسمی داشته باشد؛ بنابراین استان زنجان پتانسیل شفاف‌سازی و فعالیت صنعتی اخذ مالیات مناسب‌تری نسبت به سایر استان‌ها دارد.

ج) درصد تعداد کارگاه‌های با مدیریت عمومی در استان زنجان نسبت به این درصد در سطح کشور بالاتر از درصد مربوطه در کارگاه‌های خصوصی است؛ به عبارت دیگر با وجود تعداد ناچیز شرکت‌ها با مدیریت عمومی، درصد این شرکت‌ها در استان در مقایسه با درصد این شرکت‌ها در سطح کشور بالا است و بین ۱/۴ تا ۱/۸ درصد در نوسان می‌باشد؛ در حالی که این نسبت در شرکت‌های با مدیریت خصوصی بین ۱/۵ تا ۱ درصد در نوسان بوده و سال‌های ۸۰-۱۳۷۹، بالاترین‌ها درصدها را به خود اختصاص داده‌اند؛ بنابراین در جمع‌بندی کلی می‌توان گفت طی سال‌های ۸۳-۱۳۷۶، شرکت‌های با مدیریت عمومی با توجه به سیاست خصوصی‌سازی در حال کاهش بوده‌اند، اما شرکت‌های فردی و غیررسمی استان نسبت به کشور از رقم پایین‌تری برخوردار هستند، تعداد کارگاه‌های رسمی (به جز دولتی و تعاونی)، بالاترین درصدها را در سطح استان و کشور (به ویژه استان) به خود اختصاص داده‌اند.

• مقایسه‌ی تعداد شاغلان تولیدی و غیرتولیدی و نوع مهارت‌های آن در سطح کشور و استان نشان می‌دهد، تعداد شاغلان در استان در سال‌های ۸۳-۱۳۷۶، همواره نسبت به درصد کشوری رو به افزایش بوده است. در خصوص شاغلان با مهارت‌های مختلف نیز تعداد تکنسین‌ها و مهندسی‌ن در استان نسبت به کشور در سال‌های ۱۳۸۰، ۱۳۷۹ و ۱۳۷۸ افزایش داشته و در سال‌های ۱۳۸۲ و ۱۳۸۳ کاهش یافته است. این امر بیانگر آن است که علی‌رغم افزایش عددی تعداد مهندسی‌ن و تکنسین‌ها در سال‌های مختلف، این افزایش در سطح استان، متناسب با سطح کشوری نبوده و این موضوع برای توسعه‌ی صنعتی استان مناسب نیست؛ چرا که نشان می‌دهد استان زنجان در جذب مهندسی‌ن و تکنسین‌ها در سال‌های ۱۳۸۲ و ۱۳۸۳ نسبت به سایر سال‌ها در مقایسه با عملکرد کشوری، ضعیف و ناموفق بوده است.

• در دوره‌ی مورد بررسی در سطح استان زنجان، تقریباً همه ساله به تعداد شاغلان باسواد و بی‌سواد افزوده شده است. با این حال درصد تعداد شاغلان بی‌سواد و باسواد در مجموع تعداد شاغلان در سال‌های ۸۳-۱۳۷۶، به ترتیب حدود ۳/۱ به ۹۶/۹ درصد بوده است که نشان می‌دهد نسبت شاغلان باسواد در سطح استان زنجان، اندکی بهتر از سطح کشوری می‌باشد. علاوه بر این درصد تعداد شاغلان باسواد در سطح استان از ۹۵/۸ درصد در سال ۱۳۷۶ تا ۹۷/۵ درصد در سال ۱۳۸۳ رسیده است که باز هم بهتر از سطح کشوری است. در ضمن در بین شاغلان باسواد نیز در مجموع درصد تعداد شاغلان کمتر از دیپلم، فوق دیپلم، لیسانس، فوق لیسانس و دکتری به ترتیب برابر با ۵/۵۸، ۲/۲۸، ۳/۳، ۶/۰۲، ۶۲/۰ و ۰/۰۹ بوده است که نشان می‌دهد علیرغم بالاتر بودن تعداد باسوادان در استان نسبت به کشور، از لحاظ مدرک تحصیلی، استان زنجان در سطح پایین‌تری نسبت به کشور قرار دارد. چه این که بالای ۸۶ درصد شاغلان صنایع

استان در سطح مدرک دیپلم و پایین‌تر قرار دارند و فقط ۷ درصد شاغلان، لیسانس و بالاتر هستند. این امر زنگ خطری برای صنایع استان و کشور بوده و نشان می‌دهد، با این کارکنان، به سختی می‌توان خلاقیت را ارتقاء داده یا یک سیاست منطقی را برای مقابله با رقبای خارجی اتخاذ کرد. لذا نیازمند توجه ویژه در این خصوص می‌باشد. مقایسه‌ی وضعیت تحصیلی شاغلان در سطح کشور و استان، نشان می‌دهد درصد تعداد شاغلین بی‌سواد در سال‌های ۷۸-۱۳۷۶، در سطح استان زنجان وضعیت مناسب‌تری داشته و تقریباً با نرم کشوری برابر و حتی پایین‌تر بوده است و بین ۰/۷۳ تا ۰/۹۱ در نوسان می‌باشد، در سال‌های ۱۳۷۱، ۱۳۸۰ و ۱۳۷۹ درصد شاغلان بی‌سواد استان در مقایسه با کشور، ارتقا یافته و به ۱/۵۸ درصد هم رسیده است؛ با این حال از لحاظ تعداد شاغلان باسواد وضعیت استان در مقایسه با کشور بهتر است و از ۱/۵ درصد تا ۲ درصد در نوسان می‌باشد به گونه‌ای که تقریباً همه ساله شاهد رشد وضعیت باسوادان شرکت‌ها بوده‌ایم.

• تعداد فعالیت‌های صنعتی در سطح استان زنجان در سال‌های ۸۳-۱۳۷۶، براساس کد ۴ رقمی، ۳ رقمی و ۲ رقمی ISIC به ترتیب و به طور میانگین ۷۷، ۴۱ و ۱۹ نوع فعالیت می‌باشد. به گونه‌ای که استان زنجان به ترتیب ۵۹، ۱۸ و ۴ نوع فعالیت در مقایسه با فعالیت‌های صنعتی موجود در کشور، کمتر دارد، حال سوال اصلی اینجاست، با توجه به این‌که در استان زنجان سیری از فعالیت‌های صنعتی وجود ندارد، آیا هیچ پتانسیل یا مزیتی نیز جهت این فعالیت‌ها وجود ندارد؟ و برخی از آن فعالیت‌ها نمی‌توانند به عنوان حلقه‌های تکمیلی صنایع استان زنجان جهت رونق بخشی به صنایع کوچک یا بزرگ و تشکیل خوشه‌ها و زنجیره‌های تولیدی و صنعتی باشند؟ به هر حال، آنچه مهم است این که در سطح استان زنجان تاکنون کارگاه‌های ۱۰ نفر کارکن و بیش‌تر در زمینه‌های ذیل وجود نداشته و حتی اگر هم وجود خارجی داشته باشند، در سطح کارگاه‌های کمتر از ۱۰ نفر کارکن می‌باشند که تأثیر چندانی در ارزش افزوده و تولید ناخالص داخلی ندارند و چه بسا بررسی موشکافانه در خصوص ایجاد یا عدم ایجاد صنایع غیرموجود در استان زنجان و فراهم آوردن زمینه‌ی لازم جهت تأسیس واحدهای مورد نیاز ضروری باشد.

• استان زنجان در مقایسه با کشور، در سال ۸۳-۱۳۷۶، از نظر شاخص واقعی ارزش افزوده؛ وضعیت مناسبی را دارا می‌باشد؛ چرا که در سطح کشور شاخص واقعی ارزش افزوده در سال‌های ۸۳-۱۳۷۷، به ترتیب برابر با ۱۳/۷، ۳۷/۳، ۲۸/۹، ۱۶/۳، ۲۶/۹، ۲۹/۳ و ۲۷/۲ درصد بوده و در سطح استان زنجان شاخص واقعی ارزش افزوده در سال‌های ۸۳-۱۳۷۷، به ترتیب برابر با ۲۰/۰۳، ۵۸/۴، ۴۴/۰۶، ۱۰/۶، ۶/۰۳، ۶۹/۳ و ۳۱/۳ درصد می‌باشد؛ به عبارت دیگر، استان زنجان در سال ۱۳۸۱، از لحاظ ارزش افزوده به شدت افت داشته و نسبت به سال قبل منفی شده است؛ اما در سال‌های دیگر درصد رشد ارزش افزوده نسبت به سال‌های قبل از آنها بین ۶۹ تا ۲۰ درصد در نوسان بوده است. این امر موجب گردیده است تا در مقایسه‌ی استان با کشور با توجه به این که روند رشد ارزش افزوده در استان زنجان در سال‌های ۱۳۷۷، ۱۳۷۸، ۱۳۷۹، ۱۳۸۲ و ۱۳۸۳ بالاتر از سطح کشور بوده، لذا بیش از ۱۰۰ درصد رشد نشان داده شده، اما در سال ۱۳۸۱ و

۱۳۸۰ بین ۵۸ و ۲۲- درصد بوده است. در نتیجه استان زنجان در اکثر سال‌ها روند رو به رشدی را در مقایسه با سطح کشوری داشته، به ویژه در سال ۱۳۸۲ و ۱۳۸۳ به ترتیب به ۲۳۶ و ۱۱۴ درصد رسیده است که می‌تواند مزیت خوبی برای این استان محسوب گردد.

• شاخص بهره‌وری کل در استان زنجان در مقایسه با کشور، در سال‌های ۸۳-۱۳۷۶، تقریباً دارای وضعیت پایاپایی است، چرا که بهره‌وری کل فعالیت‌های صنعتی در سطح کشور در سال‌های ۸۳-۱۳۷۶، به ترتیب برابر با ۱/۷۵، ۱/۷۳، ۱/۷۷، ۱/۷۳، ۱/۶۷، ۱/۶۷، ۱/۶۲ و ۱/۵۹ درصد بوده و بهره‌وری کل فعالیت‌های صنعتی در سطح استان در این سال‌ها به ترتیب برابر با: ۱/۵۹، ۱/۵۴، ۱/۶۰، ۱/۵۸، ۱/۶۲، ۱/۴۸، ۱/۶۱ و ۱/۵۴ می‌باشد؛ به همین جهت در مقایسه‌ی استان با کشور به ترتیب درصدهای زیر بدست آمده است: ۹۰/۱، ۹۰/۹، ۹۳/۵، ۸۸/۴، ۹۹/۵ و ۹۶/۷ و بیانگر آن است که بهره‌وری کل فعالیت‌های صنعتی استان زنجان، اندکی مانده است که به میانگین بهره‌وری کل فعالیت صنعتی کشور برسد؛ به عبارت دیگر از لحاظ سودآوری فعالیت‌های صنعتی، استان زنجان در یک قدمی کشور بوده، اما به طور کامل به سطح کشور دست نیافته است. هر چند که در سال ۱۳۸۲ این نسبت به ۹۹/۵ درصد رسیده و تقریباً با بهره‌وری کل فعالیت‌های صنعتی کشور برابری کرده است.

• بهره‌وری موارد اولیه استان زنجان در مقایسه با کل کشور، در سال‌های ۸۱-۱۳۷۶؛ از بهره‌وری مواد اولیه چندان مطلوبی برخوردار نبوده، اما در سال‌های ۱۳۸۳ و ۱۳۸۲ خود را به سطح کل کشور رسانده است و نسبت استان به کشور به ترتیب به ۱۰۲ و ۹۵ واحد رسیده است. این در حالی است که در سال‌های قبل این نسبت در حدود ۸۶ تا ۷۷ واحد در نوسان بوده است. شهرستان‌های استان زنجان از حیث بهره‌وری مواد اولیه در مقایسه با سطح کل استان به جز در موارد خاص با همدیگر مشابهت‌های زیادی دارند. به گونه‌ای که نسبت این شاخص در سطح هر شهرستان به کل استان، تا حد ۱۰۰ درصد رسیده و نشان می‌دهد که نسبت ارزش افزوده به ارزش مواد اولیه مصرف شده در سطح کارگاه‌های صنعتی در استان تقریباً به یک اندازه رشد داشته است. هر چند که به عنوان استثنا می‌توان از واحدهای صنعتی خدابنده نام برد که نسبت آنها بسیار بالا بوده و در سال‌های ۱۳۸۳ و ۱۳۸۲ به ۱۷۷ و ۲۹۶ درصد هم رسیده‌اند.

• استان زنجان از حیث شاخص تحلیلی رقابت پذیری نیروی کار یا بازدهی تولید در سال ۸۳-۱۳۷۶، در جایگاه چندان مطلوبی قرار ندارد؛ چرا که این شاخص در کشور در سال‌های ۸۳-۱۳۷۶، بین ۴/۵ تا ۳/۵۵ و به صورت صعودی بوده و در استان بین ۳/۱ تا ۲/۲ قرار دارد و در هر حال از سطح کشوری پایین‌تر بوده و نسبت استان به کشور به جای نزدیک شدن به ۱۰۰ درصد بین ۷۵ تا ۵۴ درصد در نوسان می‌باشد. این موضوع نشان می‌دهد که استان زنجان نمی‌تواند با توجه به میزان حق‌الزحمه و پرداختی که به نیروی کار می‌دهد، ارزش افزوده مناسبی را کسب کند و به عبارتی بازدهی تولیدات واحدهای صنعتی استان زنجان در مقایسه با سطح کشوری در مرتبه‌ی پایین‌تری قرار دارد و نیروهای انسانی موجود در واحدهای صنعتی استان در سطحی نیستند که سایر استان‌ها بخواهند برای بدست آوردن آنها با همدیگر رقابت نموده و آرزوی داشتن این نیروها را داشته باشند! به همین جهت به عنوان یک تحقیق تکمیلی، از آنجا که پایین

بودن ارزش افزوده در استان زنجان، اغلب به دلیل بهره‌وری پایین نیروی کار و رقابت‌پذیر نبودن آنها بوده است، پیشنهاد می‌شود، در خصوص افزایش انگیزه‌ها و نگرش‌های شاغلین صنایع نیز تحقیق جامعی به عمل آید.

• ضریب اشتغال‌زایی در سطح استان زنجان درآمد مورد بررسی به ترتیب برابر با ۸۵/۷، ۹۰/۲، ۱۰۳/۵، ۱۰۱/۵، ۱۰۴/۶، ۱۰۶/۷، ۹۹/۵ و ۱۰۳/۳ بوده است؛ به عبارت دیگر میانگین میزان شاغلین در هر کارگاه صنعتی در سطح استان زنجان بسیار بیش‌تر از متوسط کشوری بوده است و از این جهت استان زنجان ضریب اشتغال‌زایی درون منطقه‌ای بالایی را نسبت به کشور کسب کرده است. وضعیت شهرستان‌های استان زنجان در مقایسه با میانگین کل استان از لحاظ این شاخص به گونه‌ای است که واحدهای صنعتی شهرستان زنجان و ابهر همواره در سطح بالاتری از میانگین استان قرار دارند؛ اما شهرستان خرمدره در سال ۱۳۷۶ در کمترین سطح (۱۳ درصد) و در سال‌های بعد در بالاترین سطح بوده و حتی به ۹۲۴ درصد نیز رسیده است و این امر نشان می‌دهد که واحدهای صنعتی موجود در خرمدره بسیار بزرگ مقیاس می‌باشند؛ ضمن این‌که شهرستان خدابنده و ایجرود همواره در سطح پایین‌تری از میانگین استان قرار داشته‌اند.

• زنجیره‌های تولید در استان زنجان به طور مسجوم شکل نگرفته است و با توجه به همجواری با استان‌های بزرگ و صنعتی دیگر مثل تهران، تبریز و قزوین عملاً زنجیره‌های تولید در این استان ضعیف هستند، با این حال، زنجیره‌های تولیدی که در استان شکل گرفته‌اند یا در حال شکل‌گیری هستند عبارتند از:

- صنایع برق و تولید ترانسفو و سوئیچ؛
  - صنایع تولید قطعات خودرو؛
  - صنایع سلولزی، تولید نئوپان، ملامینه، فیبر فشرده، میز، صندلی، مبلمان، لوازم چوبی اشیخانه و کابینت؛
  - صنایع وابسته به صنعت روی؛
  - صنایع نساجی؛
  - صنایع تولید الیاف مصنوعی، منسوج نپافته، دستمال و فرش؛
  - صنایع تولید نخ اکریلیک و نخ فرش ماشینی؛
  - صنایع غذایی تولید کیک و کلوچه، نان فانتزی و واحدهای تولید کننده‌ی ماکارونی و رشته پلویی و آشی.
- در مجموع ساختار صنعتی استان زنجان، به طور متوازن در پهنه‌ی سرزمینی آن رشد نکرده و در راستای جاده‌ی ترانزیت و راه آهن کشیده شده است؛ به گونه‌ای که بیش از ۶۰ درصد صنایع در شهرستان زنجان، حدود ۳۰ درصد در شهرستان ابهر و کمتر از ۱۰ درصد نیز در شهرستان‌های خرمدره، خدابنده و ماهنشان و ایجرود قرار گرفته و شهرستان طارم فاقد صنایع مناسب و در خور توجه می‌باشد. ضمن این‌که بهره‌وری عوامل تولید در صنایع استان نسبت به کشور در سطح پایین‌تری قرار داشته و از ابعاد سایر

شاخص‌های توصیفی و تحلیلی نیز نیاز به رسیدگی و حمایت بیش‌تری دارند. انتظار می‌رود با توجه به وجود زنجیره‌های تولید عمده در زمینه‌های صنایع برق، روی، نساجی، سلولزی و صنایع غذایی و... امکان تشکیل زنجیره‌های تولید دیگر و وجود برخی صنایع توجیه‌پذیر و با قابلیت بالا در سطح استان و عوامل ژئوپولیتیکی و ظرفیت‌های بالای این استان در جذب سرمایه‌های صنعتی در آینده شاهد رشد فزاینده صنعت در استان بوده و به جهت دارا بودن نیروهای متخصص و نزدیکی به پایتخت و وجود زیربنای لازم، استان زنجان به گزینه‌ی مناسبی برای جذب سرمایه‌ها و ایفای نقش مثبت در خصوص تمرکززدایی صنایع از پایتخت تبدیل شود. مشروط بر آن پهنه سرزمین و قابلیت هر پهنه‌ی از سرزمین استان در جذب سرمایه‌های صنعتی به طور خاص مورد توجه قرار گیرد.

### • ساختار معدنی استان

در سرخط ۱-۳-۲-۱-۲- ساختار معدنی استان از ابعاد مختلف و به ویژه از نظر شناسایی عمده‌ترین قابلیت‌های معدنی استان، صنایع فرآوری و بهره‌برداری از معادن استان، تحلیل سطح فن‌آوری به کار گرفته شده در معادن استان و تحلیل بهره‌وری عوامل تولید مورد بررسی قرار گرفت که در این بخش به اختصار به جمع‌بندی نتایج آنها پرداخته می‌شود.

در مجموع، بیش‌ترین میزان تولید مواد معدنی استان در رتبه‌ی اول سرب و روی و در مقام‌های بعدی سیلیس، فلدسپات، خاک‌های صنعتی، گرانیت، آهن، کائولن، لاشه، براسیت، سولفات منیزیم و پتاسیم و در مقام‌های کم اهمیت‌تر تراورتن، سنگ چینی و منگنز و مس، می‌باشد و با توجه به جدول‌های مربوط در سال ۱۳۸۴، بیش‌ترین تولید مواد معدنی در شهرستان ماهنشان به میزان ۹۵۵۲۶۳ تن، بوده که فراوان‌ترین آن مربوط به ماده معدنی سرب و روی به میزان ۸۸۲۰۰۰ تن، می‌باشد و درجه اهمیت بعدی سنگ لاشه، خاک صنعتی، فلدسپات، نمک و براسیت از نظر مقدار قرار دارند.

شهرستان ابهر از نظر داشتن تعداد معادن فعال در رتبه‌ی دوم بعد از زنجان قرار دارد و در زمینه‌ی استخراج مواد معدنی نیز رتبه‌ی دوم استان را داشته و میزان تولید آن ۴۲۴۱۳۰ تن، می‌باشد که بیش‌ترین مقدار آن مربوط به سیلیس و پس از آن گرانیت و کائولن و خاک‌های صنعتی، بوده است.

شهرستان زنجان در رتبه‌ی سوم میزان استخراج مواد معدنی استان قرار گرفته که عمدتاً سنگ لاشه و در مقام‌های بعدی به ترتیب فلز فلدسپات، گچ، گرانیت، آهن، خاک‌های صنعتی، نمک و مس، قرار دارد.

## نمودار شماره‌ی ۱۸۷- میزان استخراج از معادن شهرستان‌های استان

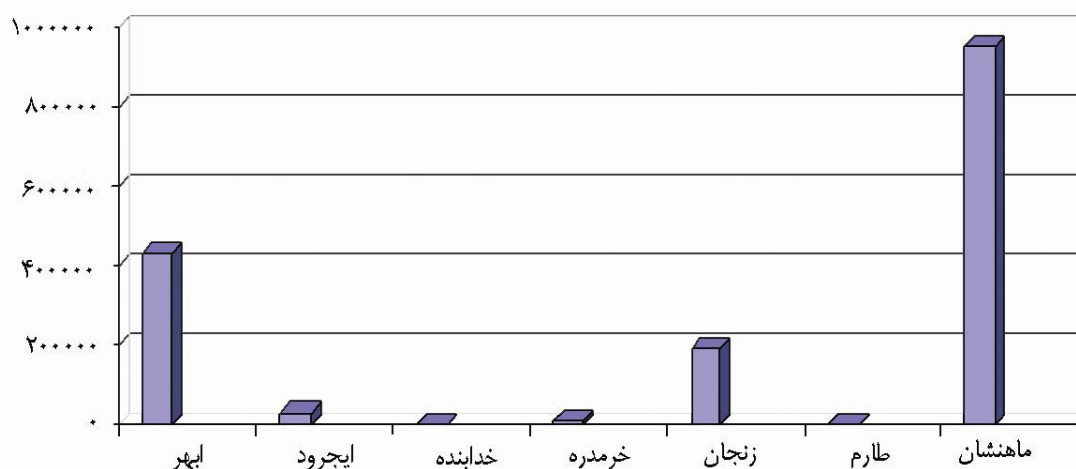

مأخذ: سازمان صنایع و معادن استان، ۱۳۸۶.

شهرستان ایجرود علی‌رغم داشتن تعداد کمتری معادن فعال نسبت به شهرستان‌های خرمدره و خدابنده، از نظر استخراج رتبه‌ی چهارم را داشته که کل استخراج آن ماده‌ی معدنی گچ، بوده است. شهرستان خرمدره در رتبه‌ی پنجم استان قرار دارد که کل استخراج آن گرانیت بوده و از نظر میزان استخراج شهرستان خدابنده در رتبه‌ی ششم واقع شده و شهرستان طارم هیچ‌گونه استخراجی در زمینه‌ی ماده معدنی، نداشته است.

در پایان می‌توان ادعا کرد، کل میزان استخراج ماده‌ی معدنی سرب و روی در شهرستان ماه‌نشان، کل میزان استخراج ماده‌ی معدنی سیلیس و کائولن در شهرستان ابهر و ۶۵٪ گرانیت استان نیز در شهرستان ابهر و ۲۴٪ در شهرستان زنجان و ۲۱٪ در شهرستان خرمدره تولید شده است. ۵۲٪ از فلدسپات استخراجی در شهرستان زنجان و ۴۸٪ آن در شهرستان ماه‌نشان، تولید شده است. در زمینه‌ی تولید خاک‌های صنعتی نیز معادن شهرستان زنجان، ماه‌نشان و ابهر استخراج داشته‌اند.

علاوه بر نوع معادن موجود در استان زنجان و وزن و ارزش آن موضوعات دیگری قابل بررسی می‌باشد که به عنوان نمونه در مقدمه‌ی ساختار معدنی استان زنجان، ۵ مورد ذیل مورد بررسی قرار گرفته است:

الف) تحلیل روند تغییرات ارزش تولیدات بخش معدن استان از کل ارزش تولیدات کشور که نشان می‌دهد، روند تغییرات ارزش تولیدات معدنی استان با ارزش تولیدات معدنی کشور تناسبی ندارد.

ب) تحلیل روند تغییرات ارزش افزوده بخش معدن از کل ارزش افزوده که نشان می‌دهد، درصد ارزش افزوده مواد معدنی استان نسبت به کشور در سال‌های ۱۳۷۵ و ۱۳۷۹، بالا و تا حدودی به هم نزدیک بودند و بقیه‌ی سال‌ها نیز تا حدودی نزدیک به هم بودند و از روند تغییرات در تولید تبعیت کرده و تا حدودی ارتباط منطقی داشته است.

ج) تحلیل روند تغییرات اشتغال بخش معدن استان از کل اشتغال که نشان می‌دهد، روند تغییرات کشوری اشتغال بخش معدن و روند تغییرات استانی بخش معدن ارتباط منطقی را نشان نداده و روند تغییرات استانی متناسب با روند تغییرات کشوری نمی‌باشد.

د) تحلیل روند تغییرات سرمایه‌گذاری جدید در بخش معدنی استان از سرمایه‌گذاری جدید معدنی کشور که نشان می‌دهد، روند تغییرات استانی با روند تغییرات کشوری تناسبی نداشته و سهم سرمایه‌گذاری جدید معدنی استان از سرمایه‌گذاری جدید کشور در سال‌های مذکور با توجه به سهم جمعیت و مساحت کشور مناسب و قابل قبول است ولی با توجه به سهم تعداد معادن فعال استان از معادن فعال کشور که به نسبت کمتر می‌باشد، می‌توان نتیجه گرفت که نسبت سرمایه‌گذاری‌های معدنی استان از نسبت سرمایه‌گذاری معدنی کشور پایین‌تر است که می‌تواند ناشی از عدم استقبال سرمایه‌گذاران از سرمایه‌گذاری در بخش معدن استان و یا کم بازده بودن معادن استان باشد.

ه) تحلیل روند میزان تولیدات معدنی استان از کل تولیدات معدنی کشور (با احتساب معادن شن و ماسه)، که نشان می‌دهد، روند افزایش استخراج مواد معدنی (غیر از شن و ماسه)، که در بخش‌های دیگر مورد بررسی قرار گرفته متناسب با روند افزایش استخراج مواد معدنی با احتساب معادن شن و ماسه نمی‌باشد و روند ثابت صعودی و یا نزولی را نشان نمی‌دهد ولی در هر صورت روند استخراج مواد معدنی (بدون شن و ماسه)، با درصد خوبی به صورت صعودی می‌باشد.

با این حال همانطور که در شرح خدمات برنامه‌ی آمایش ملاحظه می‌گردد، موارد مهم دیگری که باید مورد بررسی و جمع‌بندی قرارگیرد، عبارتند از:

### • عمده‌ترین قابلیت‌های معدنی استان

در ادامه‌ی تبیین ساختار معدنی استان زنجان به شناسایی قابلیت‌های معدنی استان پرداخته شده و طی آن وضعیت حقوق بهره‌برداران و اندیس‌های شناخته شده معدنی استان برحسب نوع و میزان ذخایر قطعی به همراه تعداد معادن فعال و غیرفعال به تفکیک نوع ماده معدنی استانی تشریح گردیده است. مهمترین قابلیت‌های معدنی شهرستان‌های استان به شرح زیر می‌باشد:

• **شهرستان ابهر:** میزان کل ذخیره معدنی معادن مورد بهره‌برداری بالغ بر ۳۴۲۰۶۹۰۱ تن و در معادن راکد و غیرفعال بالغ بر ۲۳۴۱۰۰۰ تن و در مجموع ۳۶۵۴۷۹۰۱ تن، می‌باشد که شامل مواد معدنی به ترتیب: میزان ذخیره موجود سیلیس، گرانیت، سنگ لاشه، خاک صنعتی، کائولن، آهن و تراورتن در معادن فعال و مرمیت، دولومیت، سیلیس، بارتین و آهک در معادن غیرفعال، می‌باشد. کل تعداد معادن این شهرستان ۴۳ فقره می‌باشد که ۳۸ فقره آن فعال و ۵ فقره دیگر غیرفعال و یا در دست واگذاری هستند. توانمندی معدنی مهم شهرستان ابهر عمدتاً سیلیس، گرانیت، کائولن و خاک‌های صنعتی بوده و سایر مواد معدنی از اهمیت زیادی برخوردار نیستند، این شهرستان از نظر ذخایر معدنی رتبه‌ی دوم استان را دارد.

• **شهرستان ایجرود:** میزان کل ذخیره‌ی معدنی معادن مورد بهره‌برداری این شهرستان بالغ بر ۵۴۰۷۵۰۰ تن و در معادن راکد و غیرفعال ۴۶۶۰۰۰ تن که در مجموع بالغ بر ۵۸۷۳۵۰۰ تن، می‌باشد که شامل مواد معدنی به ترتیب میزان ذخیره موجود، گرانیت، گچ، آهک، در معادن فعال و گچ و خاک صنعتی در معادن غیرفعال می‌باشد. کل تعداد معادن این شهرستان ۶ فقره است که ۴ فقره آن فعال و ۲ فقره آن غیرفعال و یا در دست واگذاری می‌باشند. این شهرستان توانمندی خوبی نداشته و از موقعیت مناسبی در استان برخوردار نمی‌باشد و از نظر ذخایر معدنی معادن فعال رتبه‌ی ششم استان را دارد.

• **شهرستان خداآینده:** میزان کل ذخایر معدنی مورد بهره‌برداری این شهرستان ۱۱۵۳۷۰۰۰ تن در معادن فعال و در معادن غیرفعال ۶۶۳۸۰۰۰۰ تن و در مجموع ۷۷۹۱۷۰۰۰ تن، می‌باشد که شامل مواد معدنی به ترتیب میزان ذخیره موجود، نمک، مرمیت، تراورتن، سرب و روی، گچ و بارتین در معادن فعال و آهک، سنگ لاشه مارن آهکی و مارن رسی می‌باشد. کل تعداد معادن این شهرستان ۱۲ فقره است که ۷ فقره فعال و ۵ فقره غیرفعال می‌باشد. این شهرستان از نظر توانمندی معدنی رتبه‌ی چهارم استان را دارد ولی تاکنون استفاده قابل توجهی از این منابع نشده است لیکن با توجه به وجود کارخانه سیمان زنجان در این شهرستان در سال‌های آینده شاهد رشد خوبی در فعالیت‌های معدنی شهرستان خواهیم بود.

• **شهرستان خرمدره:** میزان کل ذخایر معدنی مورد بهره‌برداری این شهرستان ۸۸۴۰۰۰۰ تن و ۳۴۰۰۰۰۰ تن در معادن غیرفعال یعنی در مجموع ۹۱۸۰۰۰۰ تن، می‌باشد که کل تعداد معادن فعال شهرستان ۹ فقره بوده و تنها ۱ معدن غیرفعال دارد که ۸ فقره از معادن فعال، گرانیت و ۱ فقره آن مس می‌باشد. تنها توانمندی قابل توجه معدنی این شهرستان وجود معادن گرانیت در آن می‌باشد که ۹۹٪ کل ذخیره شهرستان را تشکیل می‌دهد. رتبه‌ی این شهرستان در زمینه‌ی ذخایر معدنی معادن مورد بهره‌برداری ۵ می‌باشد.

• **شهرستان زنجان:** میزان کل ذخایر معدنی مورد بهره‌برداری شهرستان زنجان ۵۸۹۳۶۲۵۱ تن و میزان ذخایر معادن غیرفعال آن ۲۱۵۷۳۰۰۰۰ تن است، به طوری که کل ذخایر معدنی شهرستان ۲۷۴۶۶۶۲۵۱ تن می‌باشد که شامل مواد معدنی به ترتیب میزان ذخیره موجود، گچ، گرانیت، فلدسپات، سنگ لاشه، خاک صنعتی، آهن، پرلیت، مس، نمک و زغال سنگ در معادن مورد بهره‌برداری و در معادن غیرفعال شامل: سنگ لاشه، مرمیت، آهک، گچ و سرب و روی می‌باشد. کل تعداد معادن این شهرستان ۵۳ فقره است که ۴۲ فقره آن فعال و ۱۱ فقره آن غیرفعال است. این شهرستان از نظر میزان ذخیره مواد معدنی، معادن فعال و غیرفعال رتبه‌ی یک استان را دارد. البته قسمت عمده ذخیره معادن غیرفعال استان سنگ لاشه است که چندان با ارزش و دارای اهمیت نیست.

• **شهرستان طارم:** این شهرستان معادن مورد بهره‌برداری و فعال ندارد ولی از نظر ذخایر معدنی معادن غیرفعال بالغ بر ۱۳۰۱۸۰۰۰۰ تن ذخیره دارد که ۱۳۰ میلیون تن آن آلونیت و کائولنیت و ۱۸۰ هزار تن آن را ذخیره‌ی نمک در دو معدن تشکیل می‌دهد. این شهرستان از نظر میزان ذخیره رتبه‌ی دوم استان را دارد.



• **شهرستان ماهنشان:** کل تعداد معادن فعال و غیرفعال شهرستان ۴۵ فقره می باشد که ۲۷ فقره آن فعال و ۱۸ فقره دیگر غیرفعال هستند. میزان کل ذخیره معدنی معادن مورد بهره برداری شهرستان ۳۲۶۳۷۸۲۰ تن و میزان ذخایر معادن غیرفعال آن ۱۱۸۶۹۵۳۳ تن می باشد. به طوری که کل ذخایر معدنی شهرستان بالغ بر ۴۴۵۰۷۳۵۳ تن می باشد که شامل مواد معدنی به ترتیب اولویت میزان ذخیره موجود سرب و روی، فلدسپات، خاک صنعتی، نمک، سنگ چینی، پرلیت، تراورتن، تالک شیت و کانی های صنعتی با ارزش شامل: منگنز، منیزیت، برامیت و سولفات های منیزیم و پتاسیم در معادن فعال و مواد معدنی پتاس، آهک، گچ، چینی، خاک صنعتی و نمک در معادن غیرفعال می باشد. این شهرستان دارای مواد معدنی با ارزش و منحصر به فردی مانند: سرب و روی، براسیت، پتاس و کانی های صنعتی است. به طوری که می توان با اطمینان ادعا کرد که مهم ترین شهرستان استان از نظر توانمندی های معدنی این شهرستان می باشد. علی رغم این که رتبه ی این شهرستان از نظر میزان ذخیره مواد معدنی در ردیف چهارم استان قرار دارد، ولی تنوع و ارزش مواد معدنی موجود دارای اهمیت ویژه می باشد.

(ب) از لحاظ وضعیت حقوقی بهره برداران، از تعداد ۱۲۸ فقره معدن دارای پروانه ۱۱۳ فقره دارای مدیریت خصوصی ۱ فقره دارای مدیریت دولتی (شرکت دولتی) و ۱۴ فقره توسط شرکت تعاونی معدنی مورد بهره برداری قرار می گیرد. تنها معدن دارای مدیریت دولتی معدن سرب و روی انگوران می باشد که به لحاظ بزرگ بودن آن با توجه به قانون اساسی امکان واگذاری آن به بخش خصوصی وجود ندارد.

(ج) از لحاظ اندیس های شناخته شده معدنی استان برحسب نوع و میزان ذخایر قطعی به تفکیک شهرستان، در استان زنجان بالغ بر ۱۷۳ اندیس معدنی شناسایی و مورد اکتشاف قرار گرفته که نوع و میزان ذخیره قطعی و احتمالی آن بالغ بر ۴۲۷۳۰۶۵۳۳ تن برآورد و تأیید شده است. تنوع مواد معدنی ۲۷ فقره می باشد که این تنوع در شهرستان طارم کمترین و در حد ۳ نوع ماده معدنی و در شهرستان ماهنشان بیشترین و در ۲۳ نوع می باشد.

انواع ماده معدنی موجود استان به ترتیب اهمیت شامل: سرب و روی، سیلیس، براسیت، پتاس، گرانیت، فلدسپات، خاک های صنعتی، کائولن، آلومیت، مس، نمک، گچ، منگنز، منیزیت، پرلیت، دولومیت سنگ چینی، تالک، آنتی موئن، تراورتن، مرمیت سنگ چینی، آهک و سنگ لاشه می باشند. تنوع و میزان ذخایر معادن فعال و غیرفعال استان به شرح نمودارهای ذیل می باشد که به تفکیک شهرستان به شرح زیر تشریح می گردد:

### نمودار شماره‌ی ۱۸۸- وضعیت ذخایر معادن فعال استان

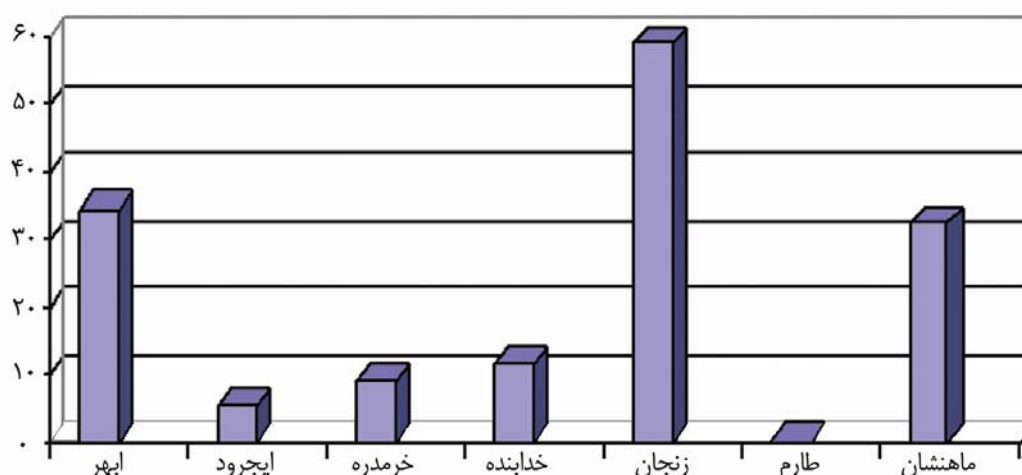

مأخذ: سازمان صنایع و معادن استان زنجان، ۱۳۸۶.

### نمودار شماره‌ی ۱۸۹- وضعیت ذخایر معادن غیرفعال و راکد استان

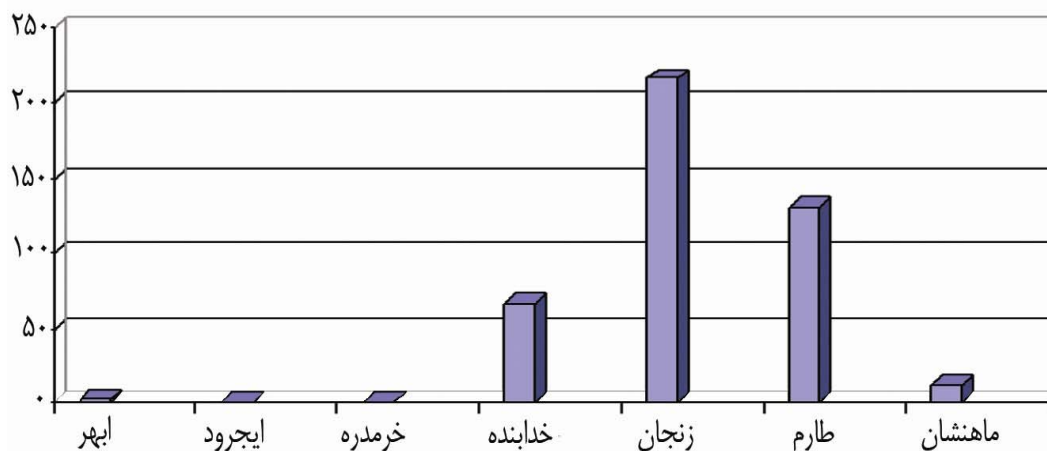

مأخذ: سازمان صنایع و معادن استان زنجان، ۱۳۸۶.

د) از لحاظ تعداد معادن فعال و غیرفعال به تفکیک نوع ماده معدنی استان، مجموع تعداد معادن فعال و غیرفعال استان ۱۷۳ فقره است که ۱۲۸ فقره آن در ۲۴ نوع ماده‌ی معدنی فعال و ۴۵ فقره در ۱۹ نوع ماده‌ی معدنی به صورت راکد و متروکه و غیرفعال می‌باشد. از ۱۲۸ فقره معدن فعال ۳۹ فقره یعنی ۳۰/۵٪ آن مربوط به ماده‌ی معدنی گرانیت می‌باشد. پس از آن معادن خاک صنعتی به تعداد ۱۳ فقره، ۱۰٪ از معادن فعال استان را تشکیل داده و سپس معادن فلدسپات، خاک صنعتی و آهن به ترتیب بیش‌ترین تعداد را دارا می‌باشند و از بعضی از مواد معدنی مانند: سولفات منیزیم، منیزیت، زغال سنگ، تالک شیست تنها یک معدن در استان وجود دارد.

معادن راکد و غیرفعال نیز که عمدتاً به لحاظ کیفیت و یا وجود معادن مشابه در منطقه و یا نداشتن بازار مصرف و یا جدید الکشف بودن واگذار نشده‌اند، بیش‌ترین تعداد آنها یعنی ۷ فقره مربوط به سنگ گچ و ۷ فقره دیگر مربوط به سنگ لاشه می‌باشد و پس از آن به ترتیب خاک صنعتی به تعداد ۶ فقره و نمک به تعداد ۵ فقره و آهک به تعداد ۴ فقره بیش‌ترین تعداد را به خود اختصاص داده‌اند.

مقایسه‌ی تعداد معادن از سال‌های ۸۴-۱۳۷۹، نشانگر رشد قابل رشد معادن گرانیت (بیش از دو برابر) و سیلیس (بیش از چهار برابر)، آهن سه برابر، مس و فلدسپات بیش از دو برابر و سرب و روی به مقدار دو برابر می‌باشد و همچنین کشف معادن جدید کائولن، تالک شیست، باریتین و سایر مواد معدنی ذکر شده می‌باشد.

از نظر پراکندگی معادن استان از وضعیت مناسبی برخوردار نیستند، به طوری که شهرستان ماهنشان ۴۵ فقره و زنجان دارای ۵۳ فقره معدن فعال و غیرفعال است، در حالی که این تعداد در شهرستان طارم تنها ۳ فقره می‌باشد. وضعیت تعداد معادن فعال و غیرفعال به تفکیک شهرستان به شرح نمودار زیر تشریح می‌گردد:

نمودار شماره‌ی ۱۹۰ - تعداد معادن فعال و غیرفعال به تفکیک شهرستان

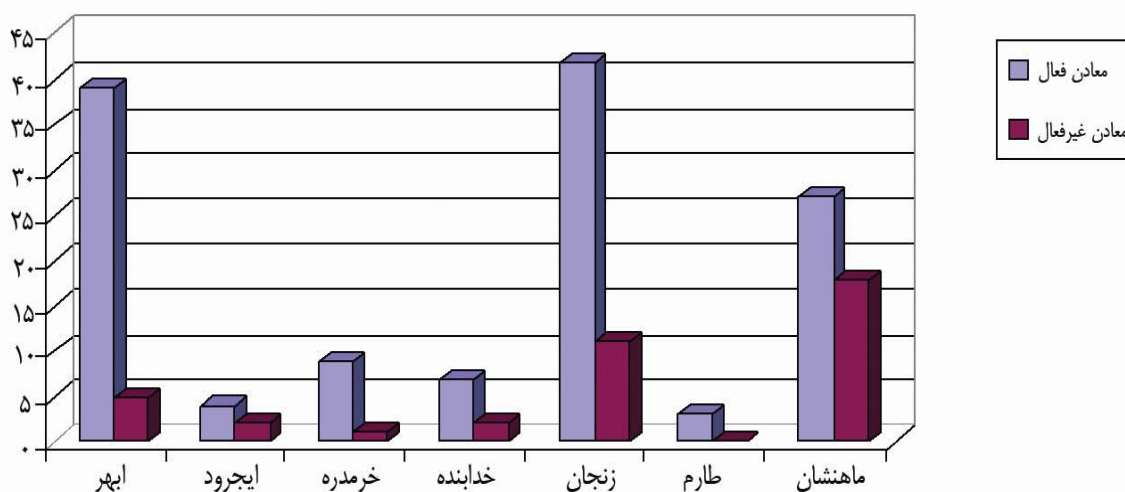

مأخذ: سازمان صنایع و معادن استان زنجان، ۱۳۸۶.

### • صنایع فرآوری و بهره‌برداری و سطح فنآوری به کار گرفته شده

در ادامه‌ی تبیین ساختار معدنی استان زنجان به شناسایی صنایع فرآوری و بهره‌برداری از معادن استان پرداخته شده و طی آن بازار تولیدات معدنی استان و میزان مصرف داخلی مواد معدنی استخراج شده، بررسی و تعیین گردیده است.

در مجموع می‌توان گفت غیر از ۷۰٪ خاک سرب و روی استخراج شده ماده‌ی معدن گچ ابراهیم آباد، سنگ لاشه استخراج شده از معادن استان حدود ۲۰٪ از ماده معدنی سنگ گرانیت تولید شده در استان و ماده معدنی سیلیس استخراج شده از معدن سیلیس شاه

بلاغی و حدود ۵۰٪ از خاک صنعتی استخراجی که در استان خردایش می‌شود بقیه کلاً به علت عدم وجود صنایع معدنی (کانه آریایی و فرآوری) و صنایع مصرف کننده در سایر استان‌ها فرآوری و مصرف می‌گردد.

مقایسه‌ی میزان ارزش صادرات مواد معدنی فرآوری شده و نرخ رشد آنها بیانگر رشد قابل توجهی از صدور مواد معدنی فرآوری شده در درجه‌ی اول کنسانتره روی و شمش روی و در درجات بعدی کنسانتره شمش سرب، اکسید روی، سرباره روی، خاک معدن، سولفات روی و خاک بنتونیت خردایش شده (خاک رنگبر)، می‌باشد. به طوری که ارزش صادرات سال ۱۳۸۲ نسبت به سال ۱۳۸۱ بیش از سه برابر شده و ارزش صادرات سال ۱۳۸۴ نسبت به سال ۱۳۸۳ حدود ۹۸/۴٪ رشد داشته است و مقایسه‌ی ارزش صادرات سال ۱۳۸۴، نسبت به سال ۱۳۸۱ بیانگر رشد ۸۱٪ است، این در حالی است که در سال‌های قبل از ۱۳۷۲ علی‌رغم تولید کنسانتره در استان حتی امکان تولید یک تن شمش روی فراهم نبود و کلاً از خارج از کشور تأمین می‌شد، در حالی که امروزه علاوه بر تأمین نیاز داخلی در زمینه‌ی مصرف شمش روی سالانه افزون بر ۱۵ هزار تن شمش روی از استان به خارج از کشور صادر شده و ارزش قابل توجهی به کشور وارد می‌گردد.

#### نمودار شماره‌ی ۱۹۱- روند تغییرات ارزش صادرات مواد معدنی

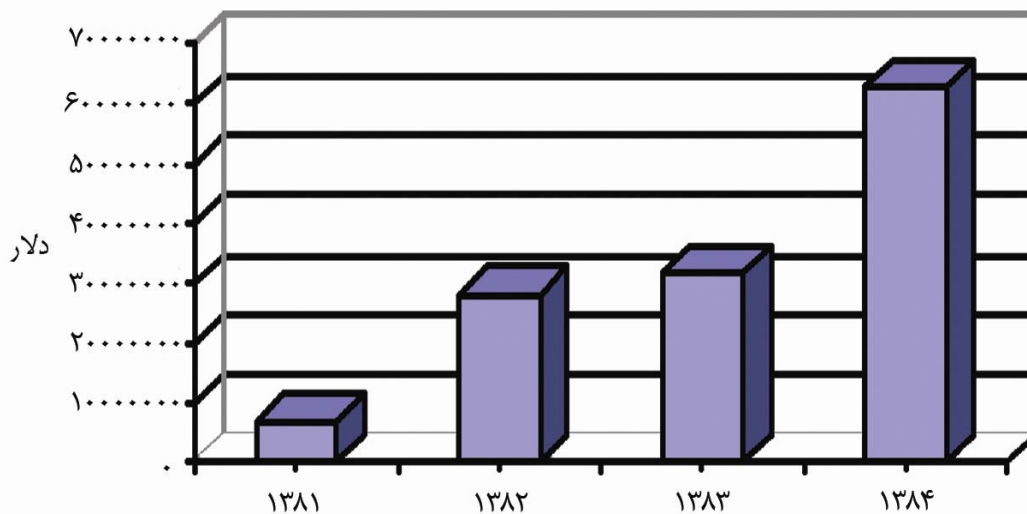

مأخذ: سازمان صنایع و معادن استان زنجان، ۱۳۸۶.

در حال حاضر سطح فن‌آوری به کار گرفته در معادن استان نسبت به سال‌های قبل در حد قابل قبولی است، به طوری که استخراج سنگ در ۱۰ معدن فعال سنگ تزئینی توسط دستگاه سیم برش و به صورت مکانیزه انجام می‌گیرد و باطله برداری با توجه به محدودیت‌های اعمال شده توسط وزارت صنایع و معادن به روش استفاده از ماده‌ی منبسط شونده کتراک و روش آتش‌باری کنترل شده انجام می‌گیرد، به طوری که باطله برداری در اکثر معادن بدون کمترین آسیب ممکن به سنگ اصلی انجام می‌گیرد.

در سایر معادن نیز با توجه به نوع عملیات مورد نیاز استخراج مکانیزه با استفاده از دستگاه‌های حفاری پیشرفته علی‌الخصوص در معدن انگوران انجام می‌گیرد. در سایر معادن هم باطله برداری و استخراج و بارگیری از طریق به کارگیری ماشین‌آلات معدنی از قبیل: دریل واگن، بلدزر، لودر و شاول انجام می‌گیرد، ولی هنوز استفاده از دستگاه‌های معدنی مدرن کاملاً رایج نبوده و عملیات معدنی علی‌الخصوص در معادن سنگ لاشه به صورت نیمه سنتی و در بعضی موارد به صورت کاملاً سنتی و شدادی انجام می‌گیرد.

در عین حال قیمت بالای ماشین‌آلات معدنی نو و پایین بودن ظرفیت اسمی معادن سبب گردیده ماشین‌آلات به کار گرفته شده در تعداد زیادی از معادن بسیار فرسوده و مستهلک باشند و به لحاظ نیاز به هزینه‌های تعمیرات و نگهداری زیاد بخش قابل توجهی از درآمد معادن صرف این امر شده و توجیه اقتصادی فعالیت‌های معدنی را کاهش دهد یا این که بهره‌برداران از ماشین‌آلات استیجاری در معادن استفاده نمایند که باعث بالا رفتن هزینه‌های جاری معادن شده و سرمایه در گردش مورد نیاز افزایش یابد و این امر سبب کاهش توجیه اقتصادی فعالیت‌های معدنی و عدم امکان انجام سرمایه‌گذاری طولانی مدت و استفاده از مشارکت بانک‌ها در این امر گردیده است.

اما در بخش کانه‌آرایی و فرآوری مواد معدنی نیز تکنولوژی به کار گرفته شده در بخش فلوتاسیون و ذوب چندان جدید نبوده و از توان بازیافت و بهره‌وری پایینی برخوردار می‌باشند، درصد قابل توجهی از عناصر با ارزش در داخل باطله باقیمانده و باعث هدر رفتن ذخایر با ارزش استان شده و به لحاظ آلوده نمودن محیط زیست روند ایجاد توسعه پایدار را در استان زیر سؤال ببرد.

برای توجیه علمی مسأله مقایسه‌ای بین سرمایه مورد نیاز برای اشتغال یک نفر در بخش معدن را با ارزش افزوده ایجاد شده توسط یک نفر شاغل در بخش معدن در سال‌های مختلف انجام می‌شود، چنانچه سرانه سرمایه‌گذاری انجام شده بیش از سرانه ارزش افزوده ایجاد بیش‌تر باشد، سطح فن‌آوری به کار گرفته شده بالاتر خواهد بود.

### جدول شماره ۳۴۵ - سرانه سرمایه‌گذاری انجام شده و سرانه ارزش افزوده در بخش معدن در سال‌های

۱۳۷۵-۸۲

ردیف	عنوان	سال ۱۳۷۵	سال ۱۳۷۸	سال ۱۳۷۹	سال ۱۳۸۰	سال ۱۳۸۱	سال ۱۳۸۲
۱	سرانه ارزش افزوده (م.ر)	۴۸/۱۲	۶۷/۳۲	۱۳۲/۷	۱۰۴/۰	۱۳۰/۷	۱۰۷/۸
۲	سرانه سرمایه‌گذاری (م.ر)	۳۳/۶۷	۱۰/۴۵	۱۶/۶	۲۷/۸	۱۴/۴۶	۴۴/۸۷

مأخذ: سازمان صنایع و معادن استان زنجان، ۱۳۸۶.

با توجه به جدول فوق مشخص است که سطح فن آوری به کار گرفته شده پایین تر می باشد.

از لحاظ رتبه‌ی استان زنجان در کشور، در فعالیت‌ها و بخش‌های برتر در سال ۱۳۸۲ نیز، بررسی‌های به عمل آمده نشان می‌دهد که استان زنجان از لحاظ فعالیت معدنی رتبه‌ی دوازدهم را بعد از استان‌های کرمان، یزد، فارس، بوشهر و... دارا می‌باشد.

### • تحلیل بهره‌وری عوامل تولید

در ادامه‌ی تبیین ساختار معدنی استان زنجان به تحلیل بهره‌وری عوامل تولید در معادن استان پرداخته شده و طی آن بر اساس وضعیت بهره‌وری نیروی انسانی در بخش معدن استان زنجان از میزان بهره‌وری کشور، بالاتر می‌باشد. در حالی که در بخش صنعت میزان بهره‌وری نیروی انسانی استان نسبت به کشور پایین و در بخش کشاورزی در حد کشور می‌باشد. این موضوع در جدول زیر نشان داده شده است.

جدول شماره‌ی ۳۴۶- بهره‌وری نیروی انسانی در برخی بخش‌های اقتصادی (میلیون ریال)

قلمرو	بخش کشاورزی	بخش صنعت	بخش معدن (سایر معادن)
کشور	۲۹/۴	۸۱/۱	۱۰۴/۴
استان زنجان	۲۹/۹	۶۵/۷	۱۰۷/۱

مأخذ: سازمان مدیریت و برنامه‌ریزی استان زنجان، ۱۳۸۵.

در مجموع، براساس آمار موجود، وضعیت معادن استان نسبت به سایر فعالیت‌های اقتصادی از قبیل صنعت در شرایط مناسب‌تری بوده و به نظر می‌رسد ظرفیت استان زنجان از لحاظ احداث واحدهای معدنی بالا می‌باشد. با این حال با توجه به پراکندگی معادن و هزینه‌های اولیه احداث واحدهای صنعتی و نیاز به نیروی انسانی متخصص و تکنولوژی بالا برای استحصال مقرون به صرفه، لازم است تا حمایت‌های لازم از سرمایه‌گذاران به عمل آمده و رتبه‌ی استان زنجان از لحاظ تأثیر در ارزش افزوده و مقدار تولید و صادرات و ... در سطح کشور از رده‌ی دوازدهم تا رده‌های اول تا پنجم ارتقاء یابد. ضمن این که به نظر می‌رسد، باید مطالعات لازم در خصوص شناسایی پتانسیل‌های معدنی جدید و استراتژیک و دارای ارزش افزوده بالا از قبیل طلا و سایر مواد معدنی ارزشمند به عمل آمده و استراتژی استان در جهت اکتشاف و استخراج این قبیل معادن استوار گردد.

### • ساختار کشاورزی استان

در سرخط ۱-۳-۲-۲- ساختار کشاورزی استان از ابعاد مختلف به ویژه از نظر الگوی کشت و بهره‌برداری، فن آوری تولید و آبیاری، شاخص‌های اصلی اقتصاد کشاورزی استان و بهره‌وری عوامل تولید مورد بررسی و تحلیل قرار گرفت که در این بخش به اختصار به جمع‌بندی نتایج آنها پرداخته می‌شود.

## • تحلیل الگوی کشت و بهره‌برداری

استان زنجان با ۲۲۱۶۴ کیلومترمربع مساحت، حدود ۱/۳۴ درصد از مساحت کل کشور را به خود اختصاص داده است لیکن سهم این استان از کل اراضی زیر کشت کشور تقریباً سه برابر (۳/۸ درصد) بیش‌تر است. مطابق اطلاعات رسمی موجود، طی سال‌های زراعی ۸۴-۱۳۷۶، متوسط کاربری اراضی کل کشور و استان زنجان به ترتیب ۸/۵۱ درصد و ۲۴/۱ درصد بوده است. این امر پتانسیل مناسب و قابلیت‌های شایان توجه استان در بخش کشاورزی را نشان می‌دهد لیکن وقتی این اراضی به تفکیک دیم و آبی مورد ملاحظه قرار می‌گیرد، سهم اراضی آبی استان از کل کشور تنها حدود ۱/۷ درصد بوده و رتبه‌ی استان بین ۲۲ تا ۱۸ متغیر بوده است. سهم استان از اراضی دیم کشور حدود ۷ درصد و رتبه‌ی آن بین ۱۰ تا ۳ متغیر بوده است. در دوره‌ی مورد بررسی غلات بیش‌ترین سطح زیر کشت (۷۷/۷ درصد) را به خود اختصاص داده، در بین غلات نیز، بیش‌ترین سطح را غلات دیم داراست. در این دوره به طور متوسط سالانه بیش از ۸۴ درصد سطح زیر کشت محصولات سالانه به کشت ۶ محصول گندم، جو، یونجه، نخود، عدس و لوبیا، اختصاص یافته است و در این بین گندم با ۶۵/۷ درصد بیش‌ترین سهم را به خود اختصاص داده است. یکی از دلایل کاهش سطح زیر کشت محصولات سالانه‌ی آبی در دوره ۸۲-۱۳۷۶، تبدیل برخی اراضی آبی به باغ می‌باشد زیرا طی همین دوره مساحت محصولات دائمی مثمر به طور متوسط سالانه ۶/۳ درصد افزایش یافته است و از ۲۹/۶ هزار هکتار به ۴۰/۲ هزار هکتار رسیده است. سطح زیر کشت باغ‌های مثمر در سال زراعی ۸۴-۱۳۸۳، حدود ۴۴ هزار هکتار گزارش شده است. متوسط سهم سطح زیر کشت محصولات دائمی مثمر و غیر مثمر استان در این دوره به ترتیب ۷/۰ درصد و ۱/۷ درصد بوده است.

از آنجا که تولید محصولات دیم به مراتب بیش‌تر از محصولات آبی در معرض ریسک ناشی از شرایط نامطلوب جوی قرار دارند و از طرفی مطابق آمار و اطلاعات موجود طی دهه‌ی گذشته میزان بارندگی استان از نوسانات زیادی برخوردار بوده است، لذا جهت کنترل و استفاده بهینه از منابع آبی استان بایستی تدابیر جدی و جامع اندیشیده شود.

طی دوره‌ی ۸۴-۱۳۷۶، به طور متوسط سالانه ۹۱/۴ درصد از اراضی استان به کشت محصولات سالانه اختصاص یافته است که درصد قابل توجهی (بیش از ۷۸ درصد) از این اراضی به صورت دیم کشت می‌گردد. لازم به ذکر است که سطح زیر کشت محصولات سالانه آبی به جز در سال‌های اخیر، روند نزولی داشته است که به نظر می‌رسد، سطح زیر کشت محصولات دائمی مثمر (باغی)، به طور متوسط سالانه ۵/۸ درصد رشد داشته و از حدود ۲۹/۶ هزار هکتار در سال زراعی ۷۷-۱۳۷۶، به حدود ۴۴ هزار هکتار در سال زراعی ۸۴-۱۳۸۳، رسیده است. در بین محصولات باغی، بیش‌ترین سطح زیر کشت به انگور اختصاص دارد. این محصول طی دوره‌ی ۸۴-۱۳۷۶، به طور متوسط سالانه ۴۲/۱ درصد از باغ‌های (اعم از نهالستان و باغ‌های بارور)، استان را به خود اختصاص داده است لیکن سهم آن به طور مداوم در حال کاهش بوده و از ۴۹/۹ درصد در ابتدای دوره به ۳۴/۵ درصد در پایان دوره، تنزل یافته است. دلیل

این امر پایین بودن رشد سطح زیر کشت این محصول در مقایسه با سایر محصولات باغی نظیر زیتون، سیب، گردو، زردآلو و بادام می‌باشد. طی دوره مورد بررسی، محصولات مذکور به ترتیب ۲۰/۸ درصد، ۱۰ درصد، ۷/۴ درصد، ۵/۶ درصد و ۳/۶ درصد از سطح باغ‌های استان را به خود اختصاص داده‌اند. طی این دوره سطح زیر کشت پنج محصول به طور قابل ملاحظه‌ای افزایش یافته است و از این حیث، گردو با بیش‌ترین افزایش سالانه (۱۸/۳ درصد)، از ۱۳۱۹ هکتار به ۴۲۷۷ هکتار رسیده است. این در حالی است که سطح زیر کشت انگور سالانه فقط ۰/۴ درصد افزایش داشته است. پنج محصول فوق، حدود ۸۵/۹ درصد از باغ‌های استان را تشکیل می‌دهند و با احتساب سطح زیر کشت بادام این شش محصول حدود ۹۰ درصد از باغ‌های استان را تشکیل می‌دهند. بنابراین، بدون تردید این محصولات نقش و سهم مهمی در سبد درآمدی کشاورزان استان دارد.

### • دامپروری

استان زنجان به لحاظ برخورداری از ۶۶۵/۷ هزار هکتار مراتع خوب و متوسط و تولید سالانه حدود ۲۰۰ هزار تن نباتات علوفه‌ای و... دارای شرایط مناسب برای انجام فعالیت‌های دامپروری و دامداری است. گسترش فعالیت‌های این زیربخش ضمن ایجاد اشتغال برای نیروی کار فعال استان (به ویژه در نقاط روستایی)، می‌تواند درآمدزایی مناسبی برای کشاورزان به دنبال داشته باشد. اگرچه در حال حاضر میزان تولید گوشت قرمز در استان مازاد بر مصرف آن است لیکن از آنجا که کشور واردکننده این محصول می‌باشد، تداوم و استمرار افزایش تولید فرآورده‌های دامی به ویژه گوشت قرمز در استان ضروری به نظر می‌رسد.

از لحاظ جمعیت دامی استان زنجان، تعداد دام‌های سبک نظیر گوسفند و بز از سال ۱۳۷۶ به بعد، رو به کاهش بوده و تا سال ۱۳۷۸ این روند ادامه داشته است. طی سال‌های ۸۴-۱۳۷۸، تعداد این دام‌ها تثبیت شده است. در مورد تعداد گاو و گوساله بومی و تک‌سمیان نیز چنین وضعی حاکم بوده است لیکن جمعیت گاو گوساله اصیل در استان به طور متوسط سالانه ۷/۴ درصد افزایش یافته و از ۱۰/۷ هزار رأس در ابتدای دوره به ۱۹ هزار رأس در پایان دوره رسیده است. در همین مدت، جمعیت گاو و گوساله دو رگ با رشدی معادل ۹/۱ درصد در هر سال از ۱۷/۴ هزار رأس به حدود ۳۵ هزار رأس، رسیده است.



نمودار شماره‌ی ۱۹۲- روند جمعیت دامی استان طی دوره‌ی ۸۴-۱۳۷۶ (واحد دامی)

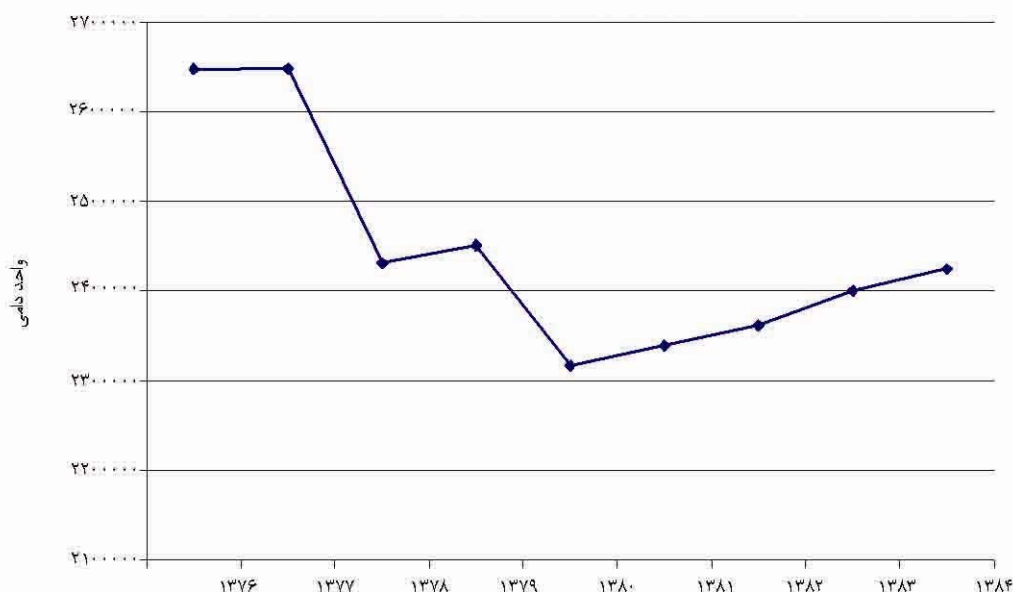

مأخذ: سازمان جهاد کشاورزی استان زنجان، معاونت امور دام، ۱۳۸۶.

به نظر می‌رسد برخی محدودیت‌ها از جمله ظرفیت محدود مراتع استان و بهره‌وری پایین نژادهای بومی موجب کاهش و در نهایت تثبیت جمعیت دام‌هایی نظیر گوسفند، بز، گاو، گوساله بومی و... گردیده است و تا حدودی تمایل به جایگزینی دامداری و دامپروری صنعتی به جای دامداری سنتی افزایش یافته است.

طی دوره‌ی ۸۴-۱۳۷۶ تعداد و ظرفیت واحدهای صنعتی دام و پرورش طیور استان همواره در حال افزایش بوده است (به استثنای واحدهای پرورش مرغ تخم‌گذار که تعداد و ظرفیت آن از سال ۱۳۸۰ تثبیت گردیده است). تعداد و ظرفیت واحدهای پرورش گوساله پروراری به ترتیب با ۱۹/۴ درصد و ۲۴/۲ درصد رشد سالانه، بیش‌ترین افزایش را داشته است. ظرفیت واحدهای گاو شیری به طور متوسط سالانه ۱۹/۰ درصد افزایش یافته و از ۳۴۳۵ رأس در ابتدای دوره به ۱۳۷۸۵ رأس در پایان دوره، رسیده است. طی همین مدت متوسط رشد سالانه ظرفیت واحدهای پرورش مرغ تخم‌گذار و گوشتی به ترتیب ۱۹/۴ درصد و ۴/۳ درصد بوده است. طی دوره‌ی مورد بررسی تمایل به گسترش واحدهای دامداری صنعتی به جای دامداری سنتی افزایش یافته است که با توجه به شرایط موجود تصمیمی عقلایی و منطقی است.

## • شیلات و آبی پروری

استان زنجان با دارا بودن شرایط آب و هوای متنوع قابلیت پرورش آبزیان مختلفی را دارد. فعالیت آبی پروری در استان زنجان بیش تر در راستای معرفی مناطق و منابع مستعد جهت احداث مراکز و ترویج آبی پروری در استان بوده است و در این زمینه فن آوری لازم جهت احداث مزارع خرد و منفرد تکثیر و پرورش ارائه شده است.

تعداد مزارع پرورش آبزیان استان زنجان در دوره ۸۵-۱۳۷۵، به طور متوسط سالانه حدود ۳۰ درصد رشد داشته و از ۹ مزرعه در سال ۱۳۷۵ به ۱۲۳ مزرعه در سال ۱۳۸۵، رسیده است.

مطابق اطلاعات موجود، ۱۲۳ مرکز آبی پروری در استان زنجان در حال فعالیت هستند. شهرستان زنجان با ۳۸ مزرعه پرورش ماهی بیش ترین سهم (حدود ۳۱ درصد)، را به خود اختصاص داده است که این مزارع عمدتاً در بخش زنجانرود قرار دارند. شهرستان ماهنشان با ۳۴ مزرعه در رتبه دوم قرار دارد. مزارع این شهرستان در روستاهای سربک، بهستان و ایلی بلاغ واقع شده اند. ۱۴ مزرعه در روستاهای جوقین، ینگ کند، سیدلر، الماسی و اوزان از توابع شهرستان ایجرود قرار دارد. شهرستان ابهر- روستاهای صائین قلعه، نورین و پیرزاغه- ۱۱ مزرعه را به خود اختصاص داده است. ۱۰ مزرعه در روستاهای سهرورد، مزید آباد و دوتپه از شهرستان خدابنده فعال می باشد و ۵ مزرعه از مزارع پرورش ماهی در روستای انجین شهرستان خرمدره واقع شده است.

### نمودار شماره ۱۹۳- روند رشد تعداد مزارع پرورش آبزیان استان زنجان طی دوره ۸۵-۱۳۷۵

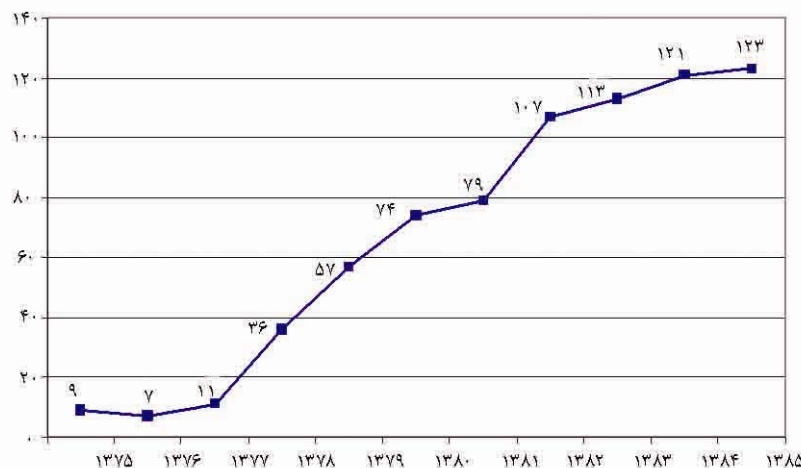

مأخذ: سازمان جهاد کشاورزی استان زنجان، ۱۳۸۶.

در مجموع به نظر می‌رسد. وضعیت واحدهای دامی و آبی‌پروری استان زنجان در مقایسه با سطح کشور، رو به رشد بوده و با توجه به شرایط اقلیمی مناسب استان، نیاز است تا توجه بیش‌تری برای تداوم رشد این واحدها و بالا بردن سهم استان زنجان در تأمین گوشت قرمز و سفید مورد نیاز کشور صورت‌گیرد. ضمن این که با توجه به وسعت استان و شرایط مناسب باید توازنی بین صنعت و کشاورزی در سطح استان برقرار شده و در پهنه سرزمینی استان زنجان به اجرا درآید.

### • فن آوری تولید و آبیاری

فن آوری تولید در مطالعات آمایش سرزمین در زیر بخش ساختار کشاورزی استان بحث مکانیزاسیون کشاورزی را شامل می‌شود. در طول برنامه‌ی دوم و برنامه‌ی سوم ضریب مکانیزاسیون بایستی از  $0.7 \text{ hp/ha}$  به  $1/1 \text{ hp/ha}$  افزایش پیدا می‌کرد که این امر به دلیل عدم تأمین ماشین‌های نیروی محرکه از جمله تراکتور و کمباین تحقق نیافته است. برای این منظور و تحقق این هدف در استان هر سال به تعداد ۹۰۰ دستگاه تراکتور و تعداد ۲۰ دستگاه کمباین نیاز بود تا این که ضریب مکانیزاسیون طبق پیش‌بینی برنامه‌ی سوم در هر سال  $0.1$  اسب بخار در هکتار افزایش پیدا می‌کرد.

آمار و اطلاعات جذب نیروی محرکه (تراکتور و کمباین)، طی دو برنامه‌ی توسعه از سال ۱۳۸۲ تا ۱۳۷۳، نشانگر این است که علاوه بر این که ضریب مکانیزاسیون طبق پیش‌برنامه  $0.1 \text{ hp/ha}$  در سال تحقق پیدا نکرده است، بلکه به دلیل فرسودگی و مستهلک شدن تراکتور و کمباین ضریب مکانیزاسیون در استان کاهش پیدا کرده است.

البته توزیع تراکتور و کمباین از اواخر برنامه‌ی توسعه‌ی سوم رشد خوبی داشته و در واقع ۵۰٪ اهداف برنامه‌ی پنج‌ساله‌ی سوم طرح توسعه مکانیزاسیون محقق شده است و در سال‌های ۱۳۸۴ و ۱۳۸۳ به ترتیب با جذب تعداد ۹۵۲ دستگاه تراکتور و ۳۱ دستگاه کمباین، ۸۳۰ دستگاه تراکتور و ۳۸ دستگاه کمباین، تقریباً اهداف برنامه که همان افزایش ضریب مکانیزاسیون به میزان  $0.1 \text{ hp/ha}$  بود محقق شده است.

از سال ۱۳۸۰، ضریب مکانیزاسیون رشد داشته، در واقع تراکتور کمباین جدید تولید و وارد بخش کشاورزی شده است. اما با توجه به این که در هر سال افزایش توان مکانیکی مشاهده می‌شود ولی هنوز با کف برنامه ( $0.7$  اسب بخار در هکتار)، فاصله داریم. در واقع با اجرای دو برنامه‌ی پنج‌ساله، هنوز به ابتدای برنامه نرسیده‌ایم. از طرفی در مدت زمان ۱۰ سال تراکتورهای زیادی مستهلک و از رده خارج شده‌اند.

بررسی و تجزیه و تحلیل وضعیت نیروی محرکه (تراکتور و کمباین)، در مورد شاخص سطح مکانیزاسیون بیانگر این است که اگر تولید در بخش کشاورزی پایدار باشد، کشاورزان برای خرید کمباین و تراکتور سرمایه‌گذاری خواهند کرد و ضریب مکانیزاسیون براساس پیش‌بینی برنامه افزایش پیدا می‌کند. ولی اگر تولید پایدار نباشد کشاورزان تمایلی برای سرمایه‌گذاری در مکانیزاسیون نداشته

و ضریب مکانیزاسیون رشد قابل ملاحظه نخواهد کرد. بیشترین میزان توان مکانیکی به ترتیب در شهرستان خرمدره و کمترین توان مکانیکی در شهرستان‌های طارم و ماهنشان است.

برای رسیدن به وضعیت مطلوب در مکانیزاسیون باید توزیع ادوات دنباله، متناسب با توزیع براساس نوع محصول باشد. برای این کار توزیع ادوات دنباله بند گندم از طریق خود بهره‌برداران به صورت مالکیتی و توزیع ادوات دنباله بند اختصاصی زراعت‌های آبی مانند: چغندر قند، لوبیا و سیب زمینی به صورت مالکیت در اختیار شکل‌ها توصیه می‌گردد.

موارد دیگری که در این سرخط وجود دارند، عبارتند از:

#### • سیستم‌های آبیاری تحت فشار (بارانی و قطره‌ای)

با توجه به پتانسیل اراضی آبی استان، مطالعه و اجرای سیستم‌های آبیاری تحت فشار به جز سال‌های ۱۳۷۷ تا ۱۳۷۵، از روند پیشرفت تقریباً ثابتی برخوردار است. در سال‌های ۱۳۷۷ تا ۱۳۷۵، اجرای سیستم‌های تحت فشار (قرقره‌ای)، به طور غیرمنطقی و بدون انجام هیچ‌گونه مطالعه‌ای به مدیریت آب و خاک استان تحمیل گردیده و اکنون آثار منفی حاصل از تحویل آنها به صورت وام‌های بانکی به متقاضیان مشهود می‌باشد.

#### (ب) احداث و بهسازی کانال‌های آبیاری عمومی

اجرای این طرح‌ها در استان زنجان با استقبال و افزایش خوبی مواجه شده است.

#### (ج) تجهیز و نوسازی و تسطیح اراضی سستی

این طرح‌ها عملاً اجرا نشده است.

#### (د) تجهیز و نوسازی و تسطیح اراضی مدرن

اجرای این طرح‌ها در استان زنجان با رکود مواجه شده است.

#### (ه) احیاء و مرمت قنات‌ها

وجود اعتبارات کافی سبب افزایش سطوح عملکرد در این بخش مابین سال‌های ۱۳۷۹ الی ۱۳۷۴، شده اما در اثنای سال‌های ۱۳۸۲-۱۳۸۰، به علت افزایش سهم اعتباری طرح، شاهد جهش در تعداد رشته قنات‌های احیاء و مرمت شده هستیم. این روند با کاهش اعتبارات تا حدود ۵۰ درصد سال ماقبل رو به رکود گذاشته است.

#### (و) احداث جاده‌های بین مزارع

این طرح‌ها در سال‌های ۱۳۸۴ و ۱۳۸۳ به دنبال سفر مقام معظم رهبری و اختصاص اعتبارات بلاعوض دولتی جهت احداث جاده‌های بین مزارع رشد یافته است.

#### (ز) طرح‌های کوچک تأمین آب - مطالعه و اجرای سدهای خاکی

اجرای این طرح‌ها در استان زنجان با استقبال و افزایش خوبی مواجه شده است.

ح) طرح‌های کوچک تأمین آب - اجرای بندهای انحرافی

اجرای این طرح‌ها در استان زنجان نوسان داشته است.

ط) طرح‌های کوچک تأمین آب - احداث استخرهای ذخیره

اجرای این طرح‌ها در استان زنجان با استقبال و افزایش خوبی مواجه شده است.

ی) طرح‌های کوچک تأمین آب - لایروبی نه‌رهای خسارت دیده از سیل و خشکسالی و ایستگاه‌های پمپاژ

اعتبارات و سطوح اجرایی این طرح مندرج در نمودارهای ارائه شده، از سال ۱۳۸۱ تا ۱۳۷۴، مربوط به لایروبی نه‌رها و از

سال ۱۳۸۱، به بعد مربوط به طرح‌های تأمین آب از طریق احداث ایستگاه‌های پمپاژ، می‌باشد.

### • تحلیل شاخص‌های اصلی اقتصاد کشاورزی استان

در این سرخط، اقتصاد کشاورزی استان در دو قسمت بررسی شده است. ابتدا جایگاه استان از نظر کشاورزی در کشور با استفاده از شاخص‌هایی نظیر «سهم استان در تولید محصولات زراعی و باغی کشور»، «سهم استان در تولید محصولات دامی کشور» و «سهم استان در ارزش افزوده کشاورزی کشور»، بررسی شده و سپس با بهره‌گیری از اطلاعات شاخص‌هایی مانند «ارزش افزوده»، «اشتغال»، «درآمد خانوارهای شهری و روستایی»، «اعتبارات عمرانی» و «تسهیلات بانکی»، وضعیت بخش کشاورزی در کل اقتصاد استان مورد بررسی قرار گرفته است.

### الف) از لحاظ وضعیت تولید محصولات زراعی و باغی استان

در دوره ۸۴-۱۳۷۶، میزان تولید محصولات زراعی کشور به طور متوسط سالانه ۴ درصد رشد داشته و از ۵۳/۳ میلیون تن در ابتدای دوره به حدود ۷۰ میلیون تن در پایان دوره رسیده است. در همین دوره تولید محصولات زراعی استان حدود ۳ درصد رشد را نشان می‌دهد و از ۹۳۴/۸ هزار تن به حدود ۱۱۴۶/۱ هزار تن رسیده است. طی سال‌های زراعی ۸۴-۱۳۷۶، به طور متوسط سالانه ۱/۶۵ درصد از محصولات زراعی کشور در استان زنجان تولید شده است.

وضعیت تولید محصولات باغی تا حدودی متفاوت از محصولات زراعی است. اگرچه متوسط رشد سالانه (۳/۵ درصد)، محصولات باغی کل کشور کمتر از محصولات زراعی است لیکن روند تولید این محصولات در سطح کشور به استثنای سال زراعی ۸۳-۱۳۸۲، صعودی بوده و در سطح استان نیز نوسانات اندکی در مقایسه با محصولات زراعی داشته است، همچنین متوسط رشد سالانه محصولات باغی استان (۶/۰ درصد)، قریب به دو برابر رشد تولید محصولات باغی کشور بوده است. در دوره ۸۳-۱۳۷۶، به طور متوسط سالانه ۱/۷۲ درصد از محصولات باغی کشور در استان زنجان تولید شده است.

استان زنجان در تولید برخی محصولات زراعی و باغی کشور سهم قابل ملاحظه‌ای دارد. از آن جمله می‌توان به زیتون، انگور، لوبیا، عدس و ... اشاره کرد. طی دوره مذکور، حدود ۳۶/۶ درصد زیتون کشور در این استان تولید شده است. محصولاتی نظیر: لوبیا،

عدس، انگور، یونجه و زردآلو به ترتیب ۱۰/۱ درصد، ۵/۴ درصد، ۴/۶ درصد، ۴/۴ درصد و ۴ درصد سهم از کل تولید در رتبه‌های بعدی قرار گرفته اند.

عملکرد در واحد سطح برخی محصولات نظیر: زیتون، زردآلو و لوبیا در مقایسه با کشور به طور قابل ملاحظه‌ای بیش تر است که مزیت تولید این محصولات را در این استان نشان می‌دهد لیکن در مورد عملکرد محصولات انگور، عدس و یونجه نسبت معکوس می‌باشد.

### ب) از لحاظ وضعیت دامپروری استان

استان زنجان به لحاظ برخورداری از ۶۶۵/۷ هزار هکتار مراتع خوب و متوسط و تولید سالانه حدود ۲۰۰ هزار تن نباتات علوفه‌ای و... دارای شرایط مناسب برای انجام فعالیت‌های دامپروری و دامداری است. گسترش فعالیت‌های این زیربخش ضمن ایجاد اشتغال برای نیروی کار فعال استان (به ویژه در نقاط روستایی)، می‌تواند درآمدزایی مناسبی برای کشاورزان به دنبال داشته باشد. اگرچه در حال حاضر میزان تولید گوشت قرمز در استان مازاد بر مصرف آن است لیکن از آنجا که کشور واردکننده این محصول می‌باشد، تداوم و استمرار افزایش تولید فرآورده‌های دامی به ویژه گوشت قرمز در استان ضروری به نظر می‌رسد.

### ج) از لحاظ ارزش افزوده

در دوره‌ی ۸۲-۱۳۷۸، تولید ناخالص داخلی (مجموع ارزش افزوده بخش‌ها)، استان به طور متوسط سالانه ۲۲ درصد رشد داشته و از ۴۶۳۷/۴ میلیارد ریال در سال ۱۳۷۸ به حدود ۱۰۲۶۳/۹ میلیارد ریال در سال ۱۳۸۲، رسیده است. در نگاه اول، رقم رشد اقتصادی استان قابل ملاحظه و در حد بالایی به نظر می‌رسد؛ لیکن رشد مذکور شامل رشد قیمت‌ها نیز می‌باشد و این عدد بیانگر رشد واقعی اقتصاد استان نیست.

در دوره‌ی مزبور، ارزش افزوده بخش‌های «کشاورزی و ماهی‌گیری»، ۲۳ درصد رشد داشته است. رشد بخش کشاورزی در سال ۱۳۸۰ منفی (۴/۵- درصد) بوده است. علی‌رغم افزایش قیمت محصولات کشاورزی در این سال، ارزش افزوده بخش نسبت به سال قبل کاهش یافته است. شرایط جوی نامطلوب به ویژه خشکسالی یکی از عوامل مهم این امر بوده است. در این دوره، به طور متوسط سالانه حدود ۲۴ درصد ارزش افزوده کل اقتصاد استان توسط بخش کشاورزی ایجاد شده است که سهم قابل توجهی است. این بخش بعد از خدمات بیش‌ترین سهم را در تولید ناخالص داخلی استان دارا، است.

### د) از لحاظ اشتغال و درآمد خانوارهای شهری و روستایی

در دوره‌ی ۸۲-۱۳۷۶، بخش کشاورزی نقش مهمی را در اشتغال‌زایی استان داشته است. به طوری که به طور متوسط سالانه ۳۳/۹ درصد شاغلین استان در این بخش مشغول به کار بوده‌اند. بخش‌های «خدمات»، «صنعت و معدن» و «ساختمان، آب، برق و

گاز» به ترتیب در رتبه‌های بعدی قرار گرفته‌اند. مطابق آمار رسمی، طی همین دوره، متوسط نرخ بی‌کاری مناطق روستایی حدود ۸/۰ درصد بوده که در مقایسه با ۱۴/۱ درصد نرخ بی‌کاری شهری به مراتب کمتر می‌باشد؛ لیکن نایستی از این مهم غافل ماند که سهم ارزش افزوده بخش کشاورزی در کل تولید ناخالص داخلی استان در مقایسه با سهم بخش در اشتغال کل کمتر است. در دوره‌ی ۸۲-۱۳۷۸، متوسط سهم ارزش افزوده و اشتغال بخش کشاورزی در اقتصاد کل استان به ترتیب ۲۴ درصد و ۳۴/۳ درصد بوده است. این مسأله بیانگر بهره‌وری پایین نیروی کار شاغل در بخش کشاورزی در مقایسه با سایر بخش‌ها است. عدم وجود منابع تکمیلی نیروی کار در فرآیند تولید، عمده‌ترین عامل این پدیده می‌تواند باشد. کمبود عامل سرمایه و عدم دسترسی کشاورزی به این عامل تولیدی در مواقع لازم و ضروری، عدم اطمینان و ریسک بالای فعالیت‌های کشاورزی به ویژه فعالیت‌های زراعی و باغی، عدم دسترسی به تکنولوژی و فن‌آوری‌های پیشرفته، عدم وجود تحقیقات علمی کاربردی گسترده و ... موجب گردیده است تا علی‌رغم وجود توانایی‌ها و ظرفیت‌های بالقوه جهت بهبود تولید و بهره‌وری عوامل تولید به ویژه نیروی کار در این بخش، کشاورزان (شاغلین بخش کشاورزی)، از تولید سرانه کمتر برخوردار باشند.

پایین بودن بهره‌وری نیروی کار (تولید سرانه)، می‌تواند تبعات منفی جدی به دنبال داشته باشد. چرا که تولید یا بهره‌وری پایین به معنی دریافتی و یا درآمد کمتر است. چنانچه این مسأله در بلندمدت ادامه داشته باشد، شکاف درآمدی شاغلین بخش کشاورزی و سایر بخش‌ها افزایش یافته و سطح زندگی این قشر از جامعه در وضعیت نامطلوبی قرار خواهد گرفت. سطح پایین زندگی به نوبه خود بهره‌وری پایین را موجب شده و دور باطل فقر را به وجود خواهد آورد. لذا بایستی با استفاده از سیاست‌های هماهنگ توسعه‌ی روستایی و بخش کشاورزی و با برنامه‌ریزی مدون و جامع، رشد و توسعه مناطق روستایی استان فراهم گردد تا اولاً نیروی کار و جمعیت روستایی مهاجرت را بر محیط روستایی ترجیح ندهند و ثانیاً با تعداد مشخصی افراد شاغل میزان تولیدات بخش کشاورزی (شامل مواد غذایی و سایر فرآورده‌های ضروری مورد نیاز)، را بتوان افزایش داد.

## ه) اعتبارات عمرانی

سهم اعتبارات عمرانی بخش کشاورزی از کل اعتبارات عمرانی استان به شدت متغیر بوده و از حدود ۱۳ درصد در سال ۱۳۷۷ تا ۲۰/۸ درصد در سال ۱۳۷۹ در نوسان بوده است. از سال ۱۳۸۲ تا ۱۳۷۹، متأسفانه این سهم همواره در حال کاهش بوده و در نهایت به حدود ۱۳ درصد تقلیل یافته است. متوسط سهم بخش کشاورزی در دوره‌ی مذکور حدود ۱۵/۹ درصد بوده است. این در حالی است که سهم ارزش افزوده بخش به مراتب بیش‌تر از این رقم می‌باشد. این رقم نه تنها مطلوب بخش کشاورزی نیست، بلکه چنانچه در سال‌های آینده و در درازمدت همین روند ادامه داشته باشد، ساخت دوگانه اقتصاد استان (بخش شهری با درآمد بیش‌تر و بخش روستایی با درآمد کمتر)، تشدید خواهد شد که تبعات و مشکلات جدی به دنبال خواهد داشت.

## و) تسهیلات بانکی

در سال‌های ۸۲-۱۳۷۷، تسهیلات پرداختی بانک‌ها به طور متوسط سالانه ۴۰/۲ درصد افزایش داشته و از حدود ۴۷۱ میلیارد ریال در ابتدای دوره به ۲۵۵۰ میلیارد ریال در پایان دوره، رسیده است. در همین دوره، تسهیلات پرداختی بانک‌ها به بخش کشاورزی سالانه ۴۰/۶ درصد رشد داشته و از ۱۳۳/۳ میلیارد ریال به ۷۲۳/۳ میلیارد ریال بالغ گردیده است. متوسط سهم بخش کشاورزی از تسهیلات بانکی استان حدود ۲۸/۷ درصد گزارش شده است که جای امیدواری دارد.

### • تحلیل بهره‌وری عوامل تولید

در این مطالعه، بهره‌وری زمین و نیروی کار بخش کشاورزی استان اندازه‌گیری شده است.

سطح زیر کشت / ارزش افزوده = بهره‌وری زمین

شاغلین بخش کشاورزی / ارزش افزوده بخش کشاورزی = بهره‌وری نیروی کار

در دوره‌ی مورد بررسی، بهره‌وری زمین در بخش کشاورزی روند نوسانی داشته است. عوامل زیادی در این رابطه دخیل هستند از جمله تغییرات ستانده و تغییرات سطح زیر کشت اراضی استان. میزان تولید و ارزش افزوده در زیر بخش زراعت و باغبانی به شدت تحت تأثیر شرایط جوی (میزان بارندگی، دما و ...) است. به ویژه در استان زنجان که حدود ۷۳ درصد از اراضی کل (زراعی و باغی) و ۸۰ درصد اراضی زیر کشت محصولات سالانه، طی دوره‌ی مزبور به صورت دیم کشت شده است. در سال ۱۳۸۰، به دلیل وجود خشکسالی در استان و کاهش تولید محصولات کشاورزی، بهره‌وری زمین نیز کاهش یافته است. در سال ۱۳۸۱، وضعیت بارندگی استان نسبت به سال ماقبل (۱۳۸۰)، به مراتب بهتر بوده است لیکن سطح زیر کشت در این سال به شدت افزایش یافته است، به طوری که بیش از ۱۹۵ هزار هکتار به اراضی زیر کشت در سال ۱۳۸۱، افزوده شده است که ۱۸۳ هزار هکتار آن اراضی دیم بوده است. از آن جا که عملکرد در اراضی دیم پایین می‌باشد، در نتیجه علی‌رغم افزایش ارزش افزوده کل زیر بخش زراعت و باغبانی، بهره‌وری زمین‌های کشاورزی در کل کاهش یافته است. به دیگر سخن، در سال ۱۳۸۱، ارزش افزوده زیر بخش مذکور ۱۶/۵ درصد رشد داشته، در حالی که افزایش سطح زیر کشت بیش از ۴۰ درصد بوده است.

در دوره‌ی مورد بررسی، بهره‌وری نیروی کار شاغل در بخش کشاورزی استان از یک روند صعودی (به استثنای سال ۱۳۸۰)، برخوردار بوده است. یعنی ارزش افزوده‌ی سرانه شاغلین بخش به جز سال ۱۳۸۰، هر ساله افزایش داشته و با متوسط رشد سالانه ۱۰/۲ درصد از ۸/۴ میلیون ریال در سال ۱۳۷۸ به رقم ۱۲/۵ میلیون ریال در سال ۱۳۸۲، رسیده است.

در مجموع، با نگاهی اجمالی به عوامل و جوانب تأثیرگذار در تولید و نیز روند بهره‌وری شاغلین بخش، به نظر می‌رسد در شرایط کنونی بخش کشاورزی استان با نیروی کار مازاد مواجه است چرا که روند بهره‌وری نیروی کار با روند تعداد شاغلین بخش نه تنها



منطبق نبوده بلکه تاحدودی عکس هم نیز هستند و تغییرات بهره‌وری نیروی کار در این بخش عمدتاً تحت تأثیر سایر عوامل می‌باشد. این امر در بلند مدت به نفع بخش کشاورزی و کل اقتصاد استان نیست و جهت تثبیت تعداد شاغلین موجود در بخش و نیز افزایش توان بخش جهت جذب نیروی کار بیش‌تر، توجه و برنامه‌ریزی دقیق‌تر در خصوص نهاده‌های مکمل ضروری است.

## • ساختار خدمات استان زنجان

مهم‌ترین ویژگی بخش خدمات توانایی این بخش در پشتیبانی از دو بخش صنعت و معدن و کشاورزی می‌باشند که در بعضی موارد در جذب سرریز شاغلین دو بخش مذکور یا در تأمین نیازمندی‌های مواد اولیه یا خدماتی آنها بروز می‌نماید. ساختار خدمات در مقایسه‌ی وضعیت صنعت با سطح کشور، مورد بررسی قرار گرفته است. لذا در این بخش صرفاً به تخصص‌های خدمات پرداخته شده است.

جهت تحلیل تخصص‌های خدماتی استان نیز از ارزش‌افزوده فعالیت‌های اقتصادی در بخش خدمات در خلال سال‌های ۱۳۸۳ تا ۱۳۷۹، در سطح کشور و استان استفاده شده است. آمار نشان می‌دهد که سهم ارزش‌افزوده بخش خدمات در هر سال نسبت به مجموع ارزش‌افزوده بخش خدمات در استان زنجان طی سال‌های ۱۳۸۳-۱۳۷۹، همواره روند صعودی داشته و از ۱۶ درصد در سال ۱۳۷۹ به ۳۸ درصد در سال ۱۳۸۲، رسیده است.

ضمن این که با بررسی دقیق سهم ارزش‌افزوده هر فعالیت استانی در GDP فعالیت‌های استان مشخص است که بخش خدمات از جایگاه بالایی برخوردار بوده و بیش از ۴۵ درصد ارزش‌افزوده هر فعالیت استانی در GDP فعالیت‌های استان توسط بخش خدمات تأمین شده است.

از لحاظ سهم هر فعالیت استانی نسبت به ارزش‌افزوده فعالیت‌های بخش خدمات استان در سال‌های مختلف به ویژه در سال ۱۳۸۳ رتبه هر کدام از فعالیت‌های بخش خدمات استان به شرح جدول زیر بوده است:

جدول شماره ۳۴۷- رتبه و سهم هر فعالیت استانی نسبت به ارزش افزوده فعالیت‌های بخش خدمات استان در

سال ۱۳۸۳

رتبه	عنوان رشته فعالیت‌های اقتصادی در بخش خدمات	سهم هر فعالیت استانی نسبت به فعالیت‌های بخش خدمات استان
۱	عمده فروشی، خرده فروشی، تعمیر وسایل نقلیه و کالاها	۲۲
۲	خدمات واحدهای مسکونی شخصی	۱۳/۴
۳	حمل و نقل جاده ای	۱۲
۴	آموزش متوسطه عمومی و متوسطه فنی و حرفه‌ای دولتی	۵/۶۹
۵	بهداشت و درمان دولتی	۴/۹۶
۶	امور دفاعی	۴/۱۴
۷	آموزش ابتدایی دولتی	۳/۴۹
۸	امور عمومی	۳/۲۹
۹	خدمات واحدهای مسکونی اجاری	۳/۲۴
۱۰	بانک	۳/۰۸
۱۱	بهداشت و درمان خصوصی	۲/۶۵
۱۲	امور انتظامی	۲/۳۹
۱۳	کرایه و خدمات کسب و کار	۲/۱
۱۴	خدمات شهری	۲/۰۵
۱۵	خدمات تفریحی، فرهنگی و ورزشی	۱/۹۱
۱۶	رستوران	۱/۸
۱۷	خدمات واحدهای غیرمسکونی	۱/۵۶
۱۸	آموزش عالی دولتی	۱/۴۵
۱۹	پست و مخابرات	۱/۳
۲۰	حمل و نقل لوله ای	۱/۱۹
۲۱	آموزش عالی خصوصی	۱/۰۹
۲۲	سایر خدمات	۰/۸۷
۲۳	مددکاری اجتماعی	۰/۷
۲۴	خدمات پشتیبانی حمل و نقل	۰/۶۲
۲۵	آموزش بزرگسالان دولتی	۰/۶۱
۲۶	خدمات مذهبی و سیاسی	۰/۵۲
۲۷	بیمه	۰/۴۷
۲۸	تأمین اجتماعی اجباری	۰/۳۵
۲۹	دامپزشکی	۰/۲۳
۳۰	سایر واسطه‌گری‌ها و فعالیت‌های جنبی آنها	۰/۱۸
۳۱	آموزش متوسطه عمومی و متوسطه فنی و حرفه‌ای خصوصی	۰/۱۴
۳۲	خدمات دلالتان مستغلات	۰/۱۳
۳۳	آموزش بزرگسالان خصوصی	۰/۱۲
۳۴	هتل و خوابگاه	۰/۰۹
۳۵	راه آهن	۰/۰۷
۳۶	آموزش ابتدایی خصوصی	۰/۰۷
۳۷	حمل و نقل ابی	۰

مأخذ: اداره کل بازرگانی استان زنجان، ۱۳۸۶.

با توجه به جدول فوق مشخص است که ۳ فعالیت: ۱- عمده فروشی، خرده فروشی، تعمیر وسایل نقلیه و کالاها، ۲- خدمات واحدهای مسکونی شخصی و ۳- حمل و نقل جاده‌ای، در جایگاه بسیار بالاتری قرار داشته و خود حکایت از نوع خدمات مورد توجه استان زنجان دارد.

با توجه به موارد فوق و جهت تبیین بیش‌تر ساختار خدمات استان، ملاحظه می‌شود که اطلاعات منسجم و جامعی در خصوص همه موارد فوق به جز ارزش افزوده که در فوق بخشی از آن درج شده است، وجود ندارد. لذا در این بخش به تشریح آن بخش از اطلاعات بازرگانی که می‌تواند در تبیین بیش‌تر ساختار بازرگانی و خدمات کمک نماید، پرداخته می‌شود. به عنوان نمونه در گزارش ساختار بازرگانی به تشریح صادرات، کارت بازرگانی، واردات، انبارها، سردخانه‌ها، سیلوه‌ها، عمده فروشی و خرده فروشی، تعمیر وسایل نقلیه و کالاها و خدمات کسب و کار، توزیع، تولید، واردات و مصرف انواع فولاد و فرش دستباف پرداخته شده و جمع‌بندی ۲ مورد از آنها در ذیل درج گردیده است.

#### • صادرات

آمارهای موجود سال‌های ۸۳ تا ۱۳۷۹، در خصوص صادرات استان نشان می‌دهد که در این سال‌ها عملکرد صادرات استان به غیر از سال ۱۳۸۳ که کمی نسبت به سال ۱۳۸۲ کاهش داشته، در بقیه سال‌ها با یک افزایش مناسب و معتدل مواجه بوده است. میانگین رشد صادرات استان در خلال سال‌های ۱۳۷۹-۱۳۸۴، به میزان ۹/۷۵ بوده که در مقایسه با میانگین رشد کشور (۲۲/۵ درصد)، به میزان ۱۲/۷۵ درصد پایین‌تر می‌باشد.

ارقام مهم محصولات صنعتی به ترتیب ترانس‌های قدرت، سیم و کابل، محصولات نساجی و مواد غذایی بوده و اقلام مهم معدنی کنسانتره سرب و روی و شمش روی بوده که نشان‌گر رشد روز افزون این صنعت در استان، بوده است.

#### • کارت بازرگانی

مقایسه‌ی سهم دارندگان کارت بازرگانی استان نسبت به کشور حدود نیم درصد است که ۸۸ درصد کارت‌های بازرگانی در شهرستان زنجان، متمرکز گردیده است.

نکته‌ی قابل توجه در این خصوص آن است که تنها ۲۷ درصد از دارندگان کارت بازرگانی دارای مدرک لیسانس و بالاتر می‌باشند که این امر مطلوب نمی‌باشد. ضمن این که درصد رشد سالانه در خلال سال‌های (۷۵-۱۳۷۱)، نسبت به پنج ساله قبل ۴۳۲ درصد و رشد پنج ساله ۸۰-۱۳۷۶، نسبت به پنج ساله قبل با رشد منفی ۲۲/۴ و رشد دو ساله (۸۲-۱۳۸۱)، نسبت به پنج ساله قبل از آن به ۳۳۳ درصد در هر سال بالغ گردیده است که خود نقطه‌امیدی جهت افزایش عوامل تجارت خارجی استان می‌باشد.

#### • حمل و نقل

- محور زنجان - ابهر با تردد روزانه ۴۰۵۳ دستگاه معادل سواری پرترددترین محور در استان می‌باشد؛

- محور زنجان - دندی با تردد روزانه ۷۴۶ دستگاه معادل سواری کم ترددترین محور استانی شناسایی شده است؛  
- تا آخر سال ۱۳۸۴ تعداد ۳۵۳۳ راننده شناسایی گردیده که ۳۰۴۴ نفر مربوط به بخش بار و ۴۸۹ نفر مربوط به بخش مسافر می‌باشد؛

- طی آمارگیری از ناوگان حمل و نقل عمومی تعداد ۳۰۰۰ خودرو شناسایی گردیده که تعداد ۲۲۰۰ مورد باری و ۸۰۰ مورد از نوع مسافری می‌باشد.

#### • مراکز عمده بار در سال ۱۳۸۳ در استان زنجان

- شهرستان زنجان (شهرک صنعتی علی آباد- شهرک صنعتی بناب، شهرک صنعتی جاده بیجار- ترانسفو، انبار نفت- پارس سویچ گمرک- سرب و روی- سیلو زنجان)؛

- شهرستان ابهر (شهرک صنعتی نورین، شهرک صنعتی هیدج- صائین قلعه- سیلو قره بلاغ)؛

- شهرستان خرمدره (شهرک صنعتی خرمدره- کارخانه‌ی مینو خرمدره)؛

- شهرستان طارم (دستجرده- گیلوان)؛

- شهرستان خدابنده (کارخانه‌ی سیمان خدابنده، گرماب)؛

- شهرستان ایجرود (حلب)؛

- شهرستان ماهنشان (شهرک صنعتی دندی)؛

#### • آموزش

این فعالیت از بخش خدمات شامل آموزش ابتدایی، متوسط عمومی، متوسطه فنی و حرفه‌ای، آموزش عالی، حوزه‌های علمیه و مدارس علوم دینی و آموزش بزرگسالان و... تشکیل شده است.

همانطور که در جدول زیر ملاحظه می‌گردد، سهم آموزش در ارزش افزوده استان زنجان در سال‌های ۱۳۸۲ تا ۱۳۸۰، به طور

میانگین ۸/۰۱ درصد بوده که در این میان سهم آموزش عالی خصوصی بیش از سایرین، بوده است.

جدول شماره ۳۴۸- سهم آموزش در ارزش افزوده استان زنجان در سال‌های ۸۲-۱۳۸۰

ردیف	عنوان بخش اقتصادی	میانگین ۳ ساله
۱	آموزش عالی خصوصی	۱/۹۳
۲	آموزش بزرگسالان دولتی	۱/۵۴
۳	آموزش ابتدایی دولتی	۱/۵۰
۴	آموزش متوسطه عمومی و فنی دولتی	۱/۳۵
۵	آموزش عالی دولتی	۱/۰۷
	جمع	۸/۰۱

مأخذ: سازمان آموزش و پرورش استان زنجان، ۱۳۸۶.

• امور بانکی

امور بانکی استان زنجان توسط مجموعه بانک‌های دولتی و خصوصی حمایت می‌شود که در این بین نقش واسطه را در ارتباط با صنعت و معدن و کشاورزی و خدمات دیگر از طریق تسهیلات اعطایی به عهده دارد. بنابر اطلاعات موجود، بیش‌ترین ترکیب نسبی تسهیلات اعطایی توسط شبکه‌ی بانکی دولتی استان به تفکیک بخش‌های اقتصادی طی سال‌های ۱۳۸۳ تا ۱۳۷۹، اغلب به بخش مسکن و ساختمان اختصاص یافته و در سال‌های پایانی، این نسبت تقریباً به صورت مساوی بین کشاورزی، صنعت و معدن، مسکن و ساختمان و خدمات بازرگانی، تقسیم شده است.

جدول شماره ۳۴۹- ترکیب نسبی تسهیلات اعطایی توسط شبکه‌ی بانکی دولتی استان به تفکیک بخش‌های

اقتصادی در سال‌های ۸۳-۱۳۷۹

شرح	۱۳۷۹	۱۳۸۰	۱۳۸۱	۱۳۸۲	۱۳۸۳
کشاورزی	۲۵	۲۵	۲۳	۲۲	۲۲
صنعت و معدن	۲۰	۲۲	۲۳	۲۲	۲۵
مسکن و ساختمان	۴۳	۳۸	۳۵	۳۲	۲۷
خدمات بازرگانی	۱۲	۱۵	۱۹	۲۴	۲۶
جمع	۱۰۰	۱۰۰	۱۰۰	۱۰۰	۱۰۰

مأخذ: اداره کل بازرگانی استان زنجان، ۱۳۸۶.

## • تحلیل تخصص‌های خدماتی استان

برای تعیین جایگاه بخش‌های اقتصادی استان در اقتصاد ملی از شاخص‌هایی استفاده می‌کنند که یکی از آنها شاخص ضریب مکانی یا RCA می‌باشد. شاخص "RCA" نشان می‌دهد که کدامیک از بخش‌های اقتصادی استان نسبت به کل کشور دارای مزیت نسبی است. این شاخص سهم ارزش/فزوده یک بخش اقتصادی مورد نظر استان را در تولید ناخالص داخلی استان با سهم ارزش/فزوده همان بخش اقتصادی کشور در تولید ناخالص داخلی کشور مورد مقایسه، قرار می‌دهد.

اگر شاخص "RCA" بزرگ‌تر از عدد یک باشد، آن بخش دارای مزیت نسبی است و اگر کوچک‌تر از عدد یک باشد، فاقد مزیت نسبی است.

ذکر این نکته ضروری است که معیار اصلی این شاخص برای تعیین مزیت نسبی، ارزش/فزوده می‌باشد. لذا ممکن است یک بخش اقتصادی به طور بالقوه قابلیت توسعه داشته باشد و دارای مزیت باشد، اما سرمایه‌گذاری مناسب در این بخش صورت نگرفته باشد و ارزش افزوده آن پایین باشد. از این رو شاخص "RCA" پایینی داشته باشد. به عبارت دیگر این شاخص مزیت نسبی بالفعل را اندازه‌گیری می‌نماید.

همچنین میزان عددی این شاخص شدت مزیت را هم نشان می‌دهد، به طوری که هر بخش اقتصادی که ضریب "RCA" بیش‌تری داشته باشد، دارای مزیت نسبی بیش‌تری می‌باشد.

### توصیف وضعیت مزیت نسبی فعالیت‌ها در استان

#### توصیف در چهار رشته فعالیت اقتصادی استان

مزیت نسبی (RCA)، رشته فعالیت کشاورزی و ماهی‌گیری در سال ۱۳۷۹، با عدد ۲/۱ و در سال ۱۳۸۲ با عدد ۲/۲۴ یعنی با رشد ۰/۱۴ بیش‌ترین مزیت نسبی در بین چهار رشته فعالیت اصلی در سطح استان می‌باشد در رتبه‌ی دوم فعالیت ساختمان آب و برق و گاز با ۰/۹۹ در سال ۷۹ که به عدد ۱/۳۶ در سال ۱۳۸۲ ارتقاء یافته قرار دارد و در رتبه‌ی سوم خدمات با ۰/۹۲ در سال ۷۹ و ۰/۹ در سال ۱۳۸۲ قرار دارد و در رتبه‌ی چهارم نیز رشته فعالیت صنعت و معدن با ۰/۷۱ در سال ۱۳۷۹ و ۰/۶۵ در سال ۱۳۸۲ با کاهش ۰/۰۶ قرار دارد.

بیش‌ترین ارتقاء مزیت نسبی در خلال سال‌های مذکور در بین چهار رشته‌ی مربوط به فعالیت ساختمان، آب و برق و گاز با ۰/۳۷ رشد و کمترین رشد مربوط به رشته فعالیت صنعت و معدن با ۰/۰۶ رشد منفی در استان بوده است.

همانطوری که در آمار ارائه گردیده، همچنان بخش کشاورزی و ماهی‌گیری به دلیل شرایط استان زنجان و بالا بودن ارزش/فزوده در تولیدات کشاورزی در بالاترین سطح مزیت نسبی به منظور افزایش و توسعه سرمایه‌گذاری در این بخش قرار دارد.

فعالیت بخش خدمات ظاهراً به دلیل پایین بودن عدد RCA، از عدد یک دارای مزیت نسبی در استان نبوده است.

در رشته‌ی فعالیت‌های بخش، فعالیت عمده فروشی و خرده فروشی و تعمیر وسایل نقلیه و کالا با ۰/۷۸ و واسطه‌گری‌های مالی با ۰/۵۵ و فعالیت مستغلات و کرایه و خدمات کسب و کار با ۰/۶۶ بیش‌ترین تأثیر منفی بر کاهش مزین نسبی بخش خدمات را داشته‌اند.

از دلایل عمده و مهم پایین بودن مزیت نسبی فعالیت‌های مذکور در سطح استان زنجان می‌توان به بالا بودن تعداد واحدهای مذکور در استان اشاره نمود. به دلیل اشتغال پایین بخش صنعت، گرایش عمومی متقاضیان شغل به فعالیت‌های کسب و کار موجب گردیده که هم اکنون به طور میانگین برای ۶ خانوار یک واحد صنفی در استان فعال بوده که این نسبت در سطح کشور برای ۸/۵ خانوار یک واحد صنفی می‌باشد. تعدد واحد صنفی در یک رشته فعالیت موجب پایین آمدن توجیه اقتصادی فعالیت گردیده و از گسترش فعالیت در ابعاد تجهیزات و ماشین آلات جدید، نیروی انسانی ماهر و همچنین مواد اولیه مطلوب خودداری نموده و در نهایت موجب پایین آمدن ستانده فعالیت و بالاخره موجب پایین آمدن ارزش/فزوده فعالیت گردیده است.

به طور کلی به دلیل عدم برخورداری استان از خدمات نوین و برتر و عدم استفاده از آخرین دانش روز و تکنولوژی مناسب و نیروی انسانی ماهر سطح ستانده فعالیت‌ها در بخش خدمات پایین‌تر از نرم کشوری است.

در رشته فعالیت‌های بخش خدمات براساس الگوی RCA در سال ۱۳۸۲، فعالیت آموزشی با ۱/۴۳ و بهداشت مددکاری با ۱/۲۷ بیش‌ترین مزیت نسبی را دارا می‌باشند.

در مجموعه ۳۸ رشته فعالیت‌های بخش خدمات (کدهای دو رقمی)، در سال ۱۳۸۲ بیش‌ترین مزیت نسبی به ترتیب حمل و نقل لوله‌ای با ۴/۵۸ و آموزش عالی خصوصی با ۲/۰۹ و دامپزشکی با ۲ و بهداشت و درمان دولتی با ۱/۸۸ و آموزش ابتدایی دولتی با ۱/۸۳ در رتبه‌های بعدی قرار گرفته‌اند. کمترین مزیت نسبی فعالیت‌ها که بیش‌ترین کاهش در مزیت نسبی بخش را موجب گردیده مربوط به فعالیت سایر واسطه‌گری‌ها و فعالیت‌های جنبی آنها با عدد ۰/۱۲ و هتل و خوابگاه با عدد ۰/۳۳ و راه آهن نیز با عدد ۰/۳۳ و آموزش بزرگسالان دولتی با ۰/۴۲ بوده است.

در تحلیل شاخص‌های اصلی در بخش خدمات مشاهده می‌شود که:

## جدول شماره‌ی ۳۵۰- سهم ارزش افزوده استان زنجان در رشته فعالیت‌های بخش خدمات

عنوان فعالیت	سهم در ارزش افزوده استان
عمده فروشی، خرده فروشی، تعمیر وسائیل نقلیه و کالاها	۱۰/۹۳
مستغلات، کرایه و خدمات	۸/۰۳
امور عمومی و رفاهی	۷
جمع	۲۵/۹۲

مأخذ: اداره کل بازرگانی استان زنجان، ۱۳۸۶.

سهم سه رشته‌ی فعالیت مذکور در مجموع ۸ رشته‌ی بخش خدمات (۱۵ رشته فعالیت)، تقریباً ۶۰ درصد ارزش افزوده بخش خدمات را شامل می‌گردد.

در الگوی مزیت نسبی RCA، فعالیت‌های مذکور کمترین عدد زیر یک را به خود اختصاص داده‌اند، یعنی مزیت قابل ملاحظه‌ای جهت گسترش فعالیت‌های یاد شده در سطح استان وجود ندارد.

موضوع را بدین ترتیب می‌توان تحلیل نمود که به دلیل گسترده بودن تعداد فعالیت‌های فوق در استان، دارای بیش‌ترین ارزش افزوده در مجموعه GDP بخش خدمات و GDP، استان داشته است لیکن به دلیل همین موضوع و عدم توجیه اقتصادی گسترش واحدهای جدید صرفه اقتصادی نداشته و پایین‌ترین مزیت نسبی در حال حاضر در میان رشته‌های بخش خدمات را به خود اختصاص داده‌اند.

نکته‌ی قابل توجه دیگر این‌که فعالیت‌هایی از جمله هتل و خوابگاه و راه آهن و خدمات پشتیبانی حمل و نقل و پست و مخابرات و بیمه به دلیل پایین بوده عدد RCA از عدد یک، ظاهراً مزیت نسبی لازم جهت گسترش را برخوردار نمی‌باشند. در صورتی‌که پایین بودن ارزش افزوده فعالیت‌های یاد شده عمدتاً به پایین بودن سطح تکنولوژی و فن‌آوری مورد استفاده در آنها و در نتیجه پایین بودن ارزش افزوده فعلی در آنها می‌توان ربط داد که در این رابطه با انجام تغییرات کافی در سطح فن‌آوری، افزایش مهارت نیروی انسانی و در نتیجه بالا بردن بهره‌وری، نسبت به افزایش مزیت نسبی فعالیت‌های مذکور که عمدتاً بخش خدمات به گسترش آنها نیز کاملاً نیازمند است، اقدام نمود.

### • تحلیل شاخص‌های اصلی در بخش خدمات

نظر به این‌که عمده‌ی فعالیت‌های بخش خدمات مربوط به خدمات بازرگانی بوده و در چهارچوب قانون نظام صنفی دارای پروانه‌ی کسب و مجوز فعالیت از اتحادیه‌ها و مجامع امور صنفی می‌باشند و از طرفی سایر فعالیت‌های بخش خدمات از جمله هتل و



رستوران، چایخانه و... نیز مجوز فعالیت خود را از مراکز زیر دریافت می‌نمایند و از طرفی به دلیل عدم وجود آمارهای تفکیکی هر یک از رشته فعالیت‌های بخش خدمات در سطح شهرستان‌ها علی‌هذا آمار واحدهای صنفی تا حدودی، شاخص‌های اصلی بخش در سطح شهرستان‌های استان را مشخص می‌نماید

### • تحلیل بهره‌وری عوامل تولید

بخش خدمات یکی از عمده‌ترین بخش‌ها در اقتصاد کشور در کنار بخش صنعت و کشاورزی و به عنوان پشتیبان بخش تولید مطرح می‌باشد، آمارهای موجود بیانگر این موضوع می‌باشد.

در سطح کشور در حدود نیمی از اشتغال، ارزش افزوده ایجاد شده و حدود یک سوم شاغلین و نصف سهم ارزش افزوده در بخش خدمات تولید گردیده است.

مقایسه‌ی سهم اشتغال بخش خدمات استان با کشور در سال ۱۳۸۳، نشان‌دهنده‌ی تفاوت ۱۳/۳۸ درصدی می‌باشد که این امر خود لزوم برنامه‌ریزی و آینده‌نگری دقیق و مطلوب در بخش را جهت حصول به فرم کشوری را اجتناب ناپذیر می‌نماید از سوی دیگر با عنایت به شتاب سایر کشورها در توسعه بخش خدمات (به ویژه صدور خدمات فنی و مهندسی) که بین ۷۰ تا ۵۵ درصد اشتغال کل را در خود جای داده، لزوم برنامه‌ریزی و سرمایه‌گذاری در بخش خدمات را حیاتی می‌نماید.

علی‌رغم پایین بودن سهم اشتغال بخش خدمات استان نسبت به سهم کشوری (تفاوت ۱۳/۳۸ درصدی)، خوشبختانه سهم ارزش افزوده در GDP استان در مقایسه با کشور فقط ۵/۰۶ درصد پایین‌تر می‌باشد که این امر نشان‌دهنده‌ی بالا بودن سرانه تولید ارزش افزوده بخش خدمات استان نسبت به کشور می‌باشد.

البته لازم به توضیح می‌باشد سهم GDP استان از کشور با احتساب نفت ۰/۸۸ و بدون احتساب نفت ۱/۰۶٪ می‌باشد که در مقایسه با سهم جمعیت استان از کشور (۱/۴۴ درصد)، پایین‌تر می‌باشد و این امر نشان‌دهنده‌ی پایین بودن میانگین سرانه تولید ارزش افزوده استان نسبت به کشور می‌باشد. سرانه GDP استان با نفت ۱۸۰۳۰۰۰ ریال و بدون نفت ۱۴۰۹۰۰۰۰ ریال می‌باشد و سهم سرانه استان با نفت ۱۱۰۲۰۰۰۰ ریال و بدون نفت نیز ۱۱۰۲۰۰۰۰ ریال و در رتبه‌ی هفدهم کشور می‌باشد.

میانگین سهم بخش‌های مختلف اقتصادی استان در خلال سال‌های ۸۳-۱۳۸۱، حاکی از این است که در بخش خدمات از ۴۳/۴۳ سهم در GDP استان به ترتیب عمده فروشی، خرده فروشی با ۱۰/۹۳ و مستغلات، کرایه و خدمات ۸/۰۳ و اداره امور عمومی، رفاهی نیز ۷ درصد به عنوان بیش‌ترین سهم ارزش افزوده در مابین فعالیت‌های اقتصادی در بخش خدمات را دارا می‌باشند.

## محاسبه‌ی بهره‌وری در بخش خدمات استان در سال ۱۳۸۳

### الف- محاسبه‌ی بهره‌وری نیروی انسانی

بهره‌وری نیروی انسانی در سطح کشور برابر با  $۷۹,۲۹۸,۹۹۵/۰۲۸$  و بهره‌وری نیروی انسانی در سطح استان برابر با  $۴۴,۹۶۹,۱۵۵/۰۴۹$  می‌باشد.

بهره‌وری نیروی انسانی در سطح کشور در بخش خدمات برابر با  $۸۳,۸۵۹,۷۲۳/۱۵۲$  و بهره‌وری نیروی انسانی در سطح استان در بخش خدمات برابر با  $۶۳,۱۹۲,۵۸۰/۶۹۵$  می‌باشد.

ملاحظه می‌شود که بهره‌وری نیروی انسانی در بخش خدمات از بهره‌وری نیروی انسانی در استان بالاتر است اما همچنان از سطح کشوری پایین‌تر می‌باشد.

بهره‌وری کل عوامل تولید در سطح کشور برابر با  $۶۳/۴\%$  و بهره‌وری کل عوامل تولید در سطح استان برابر با  $۵۳/۵\%$  می‌باشد. بهره‌وری کل عوامل تولید در سطح کشور در بخش خدمات برابر با  $۷۸/۸\%$  و بهره‌وری کل عوامل تولید در سطح استان در بخش خدمات برابر با  $۷۷/۱\%$  می‌باشد.

ملاحظه می‌شود که بهره‌وری کل عوامل تولید در بخش خدمات از بهره‌وری کل عوامل تولید در استان بالاتر است. ضمن این که تقریباً در یک قدمی بهره‌وری کل عوامل تولید در سطح کشوری قرار دارد.

در مجموع می‌توان گفت: بخش خدمات استان علی‌رغم قرار گرفتن در مرتبه‌ی بالاتری در مقایسه با سایر فعالیت‌های اقتصادی استان، تاکنون نتوانسته است به طور کامل نقش پشتیبان خود را در قبال سایر فعالیت‌های تولیدی داشته باشد. ضمن این که آمار دقیق و جامعی نیز در خصوص تبیین دقیق‌تر ساختار بخش خدمات و میزان تأثیرگذاری آن در بخش‌های دیگر و تخمین دقیق میزان پشتیبانی از بخش‌های تولیدی در دست نیست و لازم است تا متولیان ذیربط سیستم آمارگیری جامع و شفاف‌ی را در این زمینه برقرار نمایند تا نقش خدمات به عنوان پشتیبان بخش‌های عمده اقتصادی، پررنگ‌تر از پیش دیده شود.

### • تحلیل پیوندهای درون‌بخشی و بین‌بخشی در اقتصاد استان

یکی از روش‌های کارآمد که جهت بررسی ساختار اقتصاد و شناخت صنایع و فعالیت‌های کلیدی بسیار کاربرد می‌یابد، الگوی تحلیل داده- ستانده، است. این روش یکی از ابزارهای گردآوری و تجزیه و تحلیل داده‌ها، پیش‌بینی و برنامه‌ریزی است که کاربرد متنوعی دارد. به عبارت دیگر، جدول داده- ستانده، به عنوان یک ابزار فنی هم دارای محتوای غنی آماری است و هم به عنوان یک روش، کاربردهای متنوعی در زمینه انواع تحلیل‌های اقتصادی دارد و از این رو، دارای ویژگی‌های خاصی در بین انواع امکانات آماری و روش‌های تحلیل اقتصادی است. از کاربردهای این روش می‌توان پیش‌بینی تقاضا، تولید، اشتغال و سرمایه‌گذاری را به تفکیک

بخش‌ها برای یک کشور یا یک منطقه اقتصادی کوچک‌تر، بررسی دگرگونی فنون (تکنولوژی) و اثر آن بر بهره‌وری، اثر تغییر دستمزد، سود و مالیات بر قیمت‌ها را نام برد (صامتی، ۱۳۸۲). در تحلیل پیوندهای درون‌بخشی و بین‌بخشی در اقتصاد استان نیز از الگوی تحلیل داده- ستانده، استفاده شده است.

### • تحلیل پیوندهای درون‌بخشی در سطح قلمروهای اصلی تولید بخش در استان

براساس تقسیم‌بندی صورت گرفته در جدول داده- ستانده، ۵۲ بخشی استان و نیز اطلاعات موجود در این جدول و حساب‌های منطقه‌ای، بخش کشاورزی به ۲ زیربخش، صنایع و معادن به ۲۲ زیربخش و خدمات به ۲۸ زیر بخش تفکیک شده است که نتایج کلی پیوندهای درون‌بخشی در سطح قلمروهای اصلی تولید بخش در استان به صورت ذیل می‌باشد:

به طور کلی حدود ۶۹/۴ درصد نیازهای واسطه‌ای فعالیت‌های مختلف صنعتی و معدنی توسط خود بخش صنعت تأمین می‌گردد. که در این رابطه «ساخت محصولات غذایی و انواع آشامیدنی‌ها» با ۳۹ درصد کمترین و «ساخت فلزات اساسی» با ۹۲/۳ درصد بیش‌ترین وابستگی را به انواع زیر بخش‌های صنایع و معادن استان برای تأمین نهاده‌های واسطه‌ای خود داشته‌اند.

حدود ۷۶ درصد از تولیدات بخش صنایع و معادن که ماهیت مواد واسطه‌ای در تولید دارند، در انواع فعالیت‌های صنعتی و معدنی استان مورد استفاده واقع شده‌اند یعنی ۷۶ درصد از تولیدات زیربخش‌های مختلف صنایع و معادن که ماهیت واسطه‌ای داشته به خود بخش صنایع و معادن عرضه شده است. در این رابطه زیر بخش معادن ۹۸/۲ درصد مواد واسطه‌ای خود را به انواع فعالیت‌های صنعتی و معدنی استان عرضه کرده و زیر بخش ساختمان‌های مسکونی کمتر از ۴ درصد مواد واسطه‌ای تولیدی خود را به بخش صنایع و معادن عرضه کرده است. از بعد عرضه، تولیدات فعالیت «ساخت مواد شیمیایی و محصولات شیمیایی» گستردگی زیادی را در بین انواع فعالیت‌های صنعتی و معدنی و نیز سایر زیر بخش‌های اقتصادی استان داشته و به همین دلیل دارای قوی‌ترین ارتباط پیشین و بالاترین شاخص حساسیت در استان بوده است.

براساس متوسط دوشاخخص فزاینده تولید پسین و پیشین رتبه‌های اول تا هشتم، فعالیت‌های کلیدی استان به بخش صنایع و معادن تعلق دارد. ولی بررسی تکی و انفرادی وضعیت شاخص‌های قدرت انتشار و حساسیت این بخش‌ها بیانگر این است که اغلب این بخش‌ها در طرف عرضه و یا تقاضای نهاده‌های واسطه‌ای دچار مشکل هستند. همچنین عرضه و تقاضای نهاده‌های واسطه‌ای این فعالیت‌ها در داخل خود بخش صنایع و معادن چندان رضایت‌بخش نیست.

کلیدی‌ترین فعالیت استان «ساخت مواد و محصولات شیمیایی» است. این رتبه به خاطر مطلوب بودن توزیع تولیدات این زیر بخش در بین سایر زیر بخش‌ها به ویژه بین فعالیت‌های بخش صنعتی حاصل شده است. به طوری که بیش‌ترین شاخص حساسیت (که مربوط به طرف عرضه است)، را به خود اختصاص داده است اما همین فعالیت، بر اساس شاخص قدرت انتشار (شاخص طرف

تقاضا)، در رتبه‌ی ۲۲، قرار دارد. دلیل این امر ارتباط ضعیف زیربخش مزبور با سایر فعالیت‌ها به ویژه زیربخش‌های صنعت از بعد تقاضا است.

دومین زیر بخش کلیدی استان که «ساخت فلزات اساسی» است، تقریباً وضعیت مشابهی دارد. بیش از ۸۷ درصد از نهاده‌های واسطه‌ای این زیربخش تنها توسط ۵ زیربخش صنعتی تأمین می‌شود ولی در طرف عرضه این زیربخش وضعیت مطلوب‌تری دارد و بر اساس شاخص حساسیت حائز رتبه‌ی دوم، است.

صنعت برق سومین فعالیت کلیدی در اقتصاد استان محسوب می‌شود ولی اطلاعات موجود حاکی از ارتباط ضعیف این زیربخش با سایر زیربخش‌های صنعتی است. صنعت برق حدود ۶۲ درصد از نهاده‌های واسطه‌ای خود را از طریق دو زیر بخش «برق» و «ساخت ماشین‌آلات و دستگاه‌های برقی...» تأمین می‌نماید و بیش از ۷۵ درصد تقاضای واسطه‌ای اش توسط ۵ زیر بخش صنعتی تأمین می‌گردد.

بخش خدمات با بیش از ۴۶ درصد سهم در تولید ناخالص داخلی استان بیش‌ترین سهم را در ایجاد ارزش افزوده کل استان دارد. اگرچه از نظر شاخص‌های رشد و توسعه اقتصادی وضعیت بخش خدمات در اقتصاد استان زنجان مطلوب نیست لیکن نقش عمده‌ای را در اقتصاد استان دارد. این بخش دارای ۲۸ زیر بخش و فعالیت اصلی به شرح زیر است:

«عمده فروشی، خرده فروشی، تعمیر وسایل نقلیه و کالاها»، «هتل و خوابگاه و رستوران»، «حمل و نقل جاده ای، راه آهن و هوایی»، «حمل و نقل لوله ای»، «خدمات پشتیبانی و انبارداری»، «پست و مخابرات»، «بانک»، «سایر واسطه‌گری‌ها و فعالیت‌های جنبی آنها و بیمه»، «خدمات واحدهای مسکونی شخصی»، «خدمات واحدهای مسکونی اجاره‌ای»، «خدمات واحدهای غیرمسکونی»، «خدمات دلان مستغلات»، «کرایه و خدمات کسب و کار»، «امور عمومی»، «خدمات شهری»، «امور دفاعی و انتظامی»، «تأمین اجتماعی اجباری»، «آموزش ابتدایی دواتی و خصوصی»، «آموزش متوسطه عمومی و فنی و حرفه‌ای دولتی و خصوصی»، «آموزش عالی دواتی»، «آموزش عالی خصوصی»، «آموزش بزرگسالان دولتی و خصوصی»، «بهداشت و درمان دولتی»، «بهداشت و درمان خصوصی و دامپزشکی»، «مددکاری اجتماعی»، «خدمات تفریحی، فرهنگی و ورزشی»، «خدمات مذهبی، سیاسی و سایر سازمان‌های دارای عضو» و «سایر خدمات».

از آنجا که بخش خدمات خیلی گسترده بوده و شامل تعداد زیادی فعالیت می‌باشد لذا بررسی نحوه ارتباط ۲۸ زیر بخش آن به تفکیک کار دشوار و تا حدودی پیچیده می‌باشد. در این قسمت سعی بر آن شده تا آن دسته از فعالیت‌های خدماتی که ارتباط پسین یا پیشین نسبتاً بالا به یکدیگر داشته‌اند، مورد بررسی قرار گیرند.

۳۶ درصد از نهاده‌های واسطه‌ای فعالیت‌های مختلف بخش خدمات توسط خود بخش تهیه شده و مابقی از طریق سایر بخش‌ها تأمین گردیده است. همچنین از ۱۱۱۷/۲ میلیارد ریال از تولیدات فعالیت‌های مختلف بخش خدمات که ماهیت نهاده واسطه‌ای داشته ۳۰ درصد به خود بخش خدمات عرضه شده و بقیه آن به دو بخش صنعت و کشاورزی عرضه گردیده است. لذا زیر بخش‌های خدمات دارای ارتباطات درون‌بخشی ضعیف هستند. در طرف عرضه سه زیر بخش «عمده فروشی، خرده فروشی، تعمیر وسایل نقلیه و کالاها»، «کرایه و خدمات کسب و کار» و «حمل و نقل جاده ای، راه آهن و هوایی»، وضعیت مطلوبی دارند. زیربخش‌های مزبور همچنین عرضه‌کننده‌ی خدمات مورد نیاز برای سایر فعالیت‌های داخل بخش «خدمات» است ولی در طرف تقاضا چه در کل اقتصاد استان و چه در داخل خود بخش خدمات، کلیه زیربخش‌های خدماتی دارای ارتباط ضعیف هستند.

به طور کلی، اگرچه در بعد کلان اقتصاد استان برخی فعالیت‌ها و زیربخش‌ها نقش مهم و تعیین کننده دارند ولی عموماً در داخل بخش‌ها این فعالیت‌ها از ارتباطات چندان قوی برخوردار نیستند. از آنجا که در سیاستگذاری‌های کلان معمولاً منافع ملی یا منطقه‌ای در نظر گرفته می‌شود تا منافع و مصالح بخشی، بنابراین موارد مذکور شاید چندان مشکل آفرین نباشد.

#### • تحلیل پیوندهای درون‌بخشی در سطح قلمروهای اصلی تولید بخش در استان با قلمروهای خارج استان

در مبحث تحلیل پیوندهای اقتصادی درون‌بخشی در سطح قلمروهای اصلی تولیدات استان و در رابطه با قلمروهای خارج استان، جریان‌های عمده‌ی خروجی کالا برحسب میزان بار حمل شده از استان زنجان به سایر استان‌های کشور مورد بررسی قرار گرفت. بررسی میزان بار حمل شده از استان زنجان به سایر استان‌های کشور در سال‌های ۸۴-۱۳۸۰، نشان می‌دهد، در مجموع حجم کل کالای حمل شده از استان در این سال‌ها سالانه به طور متوسط ۲۶/۵ درصد رشد داشته است و بیش‌ترین رشد مربوط به سال ۱۳۸۳ و کمترین رشد نیز مربوط به سال ۱۳۸۴، بوده است؛ لازم به ذکر است، سهم حجم مبادلات داخلی استان زنجان به کل کالای حمل شده از استان نیز در ۵ سال مورد بررسی همواره رشد داشته و از ۲۹/۶ درصد در سال ۱۳۸۰ به ۴۷ درصد در سال ۱۳۸۴، رسیده است. این موضوع نشان می‌دهد، جریان مبادلات کالایی استان با سایر نقاط کشور ضعیف‌تر گشته، لذا پیوندهای تولیدی میان فعالیت‌های استان با سایر استان‌های کشور نیز ضعیف‌تر خواهد شد و افزایش رقابت‌پذیری از طریق نقش مؤثر در بازارهای خارج از استان که زمینه‌ی گسترش رشد اقتصادی استان خواهد بود، محقق نخواهد گردید. همچنین سهم استان تهران از جریان کالا از استان زنجان نیز همواره کاهش داشته و از ۱۵/۲ درصد در سال ۱۳۸۰ به ۱۰/۴ درصد در سال ۱۳۸۴، رسیده است؛ ولی در کل استان‌های تهران، اصفهان، قزوین، خوزستان، آذربایجان شرقی، هرمزگان و مرکزی قوی‌ترین جریان کالایی و پیوند تولیدی را با استان زنجان داشته‌اند و در کل استان‌های تهران، اصفهان، قزوین، خوزستان، آذربایجان شرقی، هرمزگان و مرکزی قوی‌ترین جریان کالایی و پیوند تولیدی را با استان زنجان داشته‌اند.

از مجموع میزان کالاهای حمل شده از استان زنجان در سال‌های ۸۳ - ۱۳۸۰، به طور متوسط سالانه ۳۵/۹، ۲۱/۵، ۱۵/۳، ۱۱/۸، ۵/۴، ۲/۹، ۲/۹، ۲/۴ و ۱/۴ درصد از کالاها به ترتیب متعلق به گروه‌های کالایی معدنی، ساختمانی، کشاورزی و دامی، صنایع سبک، شیمیایی، فلزی، ماشین‌آلات، چرم و پوشاک، کاغذ و چوب و متفرقه و خرده‌بار بوده است؛ بنابراین پیوندهای قوی تولیدی استان با استان‌های دیگر از طریق جریان دو گروه کالاهای معدنی، ساختمانی و کشاورزی و دامی می‌باشد که در مجموع بیش از نیمی از کل جریان کالایی استان را تشکیل می‌دهند.

از لحاظ سهم میزان کالای حمل شده از استان به کل کشور یا برعکس به تفکیک گروه کالایی، گروه‌های صنایع سبک، چرم و پوشاک، معدنی و ساختمانی، کاغذ و چوب، شیمیایی، کشاورزی و دامی، ماشین‌آلات، متفرقه، خرده بار و فلزی در سال‌های ۸۳ - ۱۳۸۰، به طور متوسط سالانه به ترتیب، ۳، ۲/۴، ۱/۲، ۱/۱، ۱، ۰/۹۵، ۰/۹۲، ۰/۸، ۰/۵۴ درصد سهم داشته‌اند.

#### • تحلیل پیوندهای بین‌بخشی در میان فعالیت‌های عمده بخش‌های اصلی در اقتصاد استان

در این قسمت با استفاده از جدول داده-ستانده، سال ۱۳۸۰ استان زنجان استفاده شده و به منظور ارزیابی عملکرد بخش‌ها و نیز ارتباط آنها با همدیگر شاخص‌هایی نظیر شاخص پیوندهای فراز (پسین)، نشیب (پیشین)، قدرت انتشار و حساسیت به کار برده شده‌اند.

#### الف) شاخص پیوند پسین

این شاخص درجه تخصصی شدن بخش‌های تولیدی را نشان می‌دهد یعنی، اگر بخشی به نظام تولید بسیار متکی باشد، خریدار داده‌های واسطه‌ای بیش‌تر و دارای ضریب بزرگ‌تری است، شاخص مذکور صرفاً نیازهای مستقیم واسطه‌ای را به ازای یک واحد افزایش در تقاضای نهایی نشان می‌دهد.

در مجموع، براساس نتایج بدست آمده، بخش «تأمین برق، آب و گاز» دارای بیش‌ترین پیوند پسین در بین ۱۵ بخش اقتصاد استان می‌باشد. با افزایش یک میلیون ریال در تقاضای نهایی این بخش، یک اثر القایی مستقیم و غیرمستقیم ۳/۰۱ میلیون ریالی در سایر بخش‌ها و خود بخش ایجاد می‌شود که از این مقدار ۰/۸ میلیون ریال تقاضای مستقیم ایجاد شده در خود بخش و ۲/۲۱ میلیون ریال تقاضای غیرمستقیم ایجاد شده در سایر بخش‌ها است. بخش‌های «صنعت»، «ساختمان»، «ماهی‌گیری»، «هتل و رستوران» و «کشاورزی، شکار و جنگل‌داری» در رتبه‌های بعدی، قرار گرفته‌اند.

#### ب) شاخص قدرت انتشار (شاخص پسین نرمال شده)

این شاخص اندازه‌ی آثار افزایش ستانده یک بخش را نسبت به ستانده همه بخش‌ها نشان می‌دهد. اگر  $P < 1$  باشد، پیوند و نهاده‌های واسطه‌ای استفاده شده از بخش‌های دیگر در بخش مورد بررسی از متوسط کل بخش‌ها کمتر است و این بخش انگیزه تولید ضعیفی برای اقتصاد ایجاد می‌کند. اگر  $P > 1$  باشد، بخش مزبور در مقایسه با میانگین صنایع دیگر ارتباط بیش‌تری را با بخش‌های

دیگر در زمینه خرید نهاده واسطه از آنها داشته و لذا وضعیت مطلوبی از نظر ارتباطی با دیگر بخش‌های اقتصاد دارد. به عبارت دیگر بخش‌هایی که شاخص بزرگتر از یک دارند، شدیداً نیاز به داده‌های واسطه سایر بخش‌ها داشته و انگیزشی بیش‌تر از میانگین در اقتصاد استان ایجاد می‌کنند.

براین اساس بخش‌های «تأمین برق، گاز و آب»، «صنعت»، «ساختمان»، «ماهی‌گیری» و «هتل و رستوران» دارای شاخص قدرت انتشار بزرگ‌تر از یک هستند و می‌توانند انگیزشی بیش‌تر از میانگین در اقتصاد منطقه (استان) ایجاد نمایند و از این نظر بر سایر بخش‌ها برتری نسبی دارند. بخش‌های «کشاورزی، شکار و جنگل‌داری» و «مستغلات، کرایه و خدمات کسب و کار» هر دو با شاخصی حدود ۰/۹۵ در رده‌های بعدی قرار گرفته‌اند و قدرت انگیزشی آنها نزدیک به میانگین کل اقتصاد استان می‌باشد.

### ج) شاخص پیوند پیشین

شاخص پیوند پیشین هر بخش ارتباط بین عوامل اولیه با سیستم تولیدی را نشان می‌دهد که عبارت است از: نسبت مجموع تقاضای واسطه‌ی محصولات هر بخش به تقاضای کل آن بخش. این شاخص نشان می‌دهد که محصول نهایی یک بخش به چه میزان در بخش‌های دیگر به عنوان نهاده واسطه مورد استفاده قرار می‌گیرد.

بخش‌های «صنعت»، «کشاورزی، شکار و جنگل‌داری» و «تأمین برق، گاز و آب» دارای بیش‌ترین ارتباطات پیشین هستند لیکن فاصله بخش صنعت با سایر بخش‌ها قابل توجه است. با افزایش یک میلیون ریال در تقاضای نهایی همه بخش‌ها، آثار القایی مستقیم و غیرمستقیم در بخش صنعت معادل ۶/۹ میلیون ریال است که ۲/۷ میلیون ریال (۳۹ درصد) آن توسط خود بخش و ۴/۲ میلیون ریال (۶۱ درصد)، مابقی توسط سایر بخش‌ها تأمین می‌شود. بخش «بهداشت و مددکاری اجتماعی» دارای ضعیف‌ترین ارتباط پیشین با سایر بخش‌هاست.

### د) شاخص حساسیت

شاخص حساسیت با استفاده از شاخص پیشین «مستقیم و غیرمستقیم»، محاسبه می‌گردد که به نوبه خود مکمل شاخص قدرت انتشار است. اگر  $q < 1$  باشد، بدین معنی است که اثر انگیزشی رشد تقاضای نهایی بخش، به واسطه ایجاد داده برای سایر بخش‌ها، کمتر از میانگین بخش‌های اقتصاد می‌باشد و آثار منبعث از بخش مورد بررسی در اقتصاد ناچیز است (کمتر می‌تواند سایر بخش‌ها را تغذیه کند) و انگیزشی که به وسیله تقاضای نهایی ایجاد شده، موجب افزایش واردات می‌شود و توزیع درآمدهای اضافی بازتابی در راه‌اندازی و گسترش فعالیت‌ها نخواهد داشت ولی چنانچه در بخشی  $q > 1$  باشد، شاخص حساسیت آن بالا بوده و بخش مورد بررسی می‌تواند داده‌های واسطه بیش‌تری برای بخش‌های اقتصاد تولید نماید. همچنین بخش مذکور می‌تواند در درونی کردن فرآیند تولید و

یکپارچگی اقتصاد نقش کلیدی داشته و فعالیت‌های زیاد و آثار ثانویه گسترده‌ای ایجاد کند. به عبارتی رشد سایر بخش‌ها منوط به رشد بخش مورد نظر است.

براساس این مطالب، بخش‌های «صنعت»، «کشاورزی، شکار و جنگل‌داری» و «تأمین برق، گاز و آب»، می‌توانند در درونی کردن فرآیند تولید و یکپارچگی اقتصاد منطقه نقش کلیدی داشته و آثار ثانویه گسترده‌ای را ایجاد نمایند. البته نقش بخش «صنعت» به طور قابل ملاحظه‌ای بیش‌تر از سایر بخش‌ها به نظر می‌رسد.

### ساختار تولید و صنایع کلیدی استان زنجان

با استفاده از شاخص‌های پسین و پیشین بخش‌هایی که دارای قدرت انگیزشی بیش‌تر در اقتصاد هستند و نیز بخش‌هایی که امکان ایجاد تحرک درونی در اقتصاد و توانایی ایجاد آثار ثانویه را دارا هستند، شناسایی و مشخص گردید. با ترکیب و تجمیع این دو شاخص اطلاعات مفیدی از ساختار انگیزشی و تعامل درونی منطقه بدست آمد.

مطابق اطلاعات جدول فوق، بخش‌های «صنعت»، «تأمین برق، گاز و آب»، «کشاورزی، شکار و جنگل‌داری» و «ساختمان»، به ترتیب به عنوان بخش‌های پیشرو استان از منظر شاخص فزاینده تولید به شمار می‌آیند. متوسط دو شاخص ضرایب فزاینده تولید بخش صنعت به طور قابل توجهی بیش‌تر از بخش کشاورزی است. این امر به دلیل اثر انتشار و حساسیت بالای بخش صنعت نسبت به سایر بخش‌ها است. به عبارت دیگر بخش صنعت بیش‌ترین درگیری را با سایر بخش‌ها داشته، لذا در واکنش به افزایش تقاضا دارای قدرت انتشار و اثر حساسیت بالایی است.

براین اساس، بخش‌های «معدن»، «عمده فروشی و خرده فروشی و تعمیر وسایل نقلیه و کالا»، «حمل و نقل، انبارداری و ارتباطات» و «مستغلات، کرایه و خدمات کسب و کار»، دارای آثار رشد متوازن از طرف عرضه و تقاضا هستند ولی سایر بخش‌ها یا از طرف عرضه و یا از طرف تقاضا دارای اثر رشد غیرمتوازن هستند.

در اقتصاد استان ۸ بخش شامل «ماهی‌گیری»، «بهداشت و مددکاری اجتماعی»، «سایر خدمات عمومی، اجتماعی، شخصی و خانگی»، «هتل و رستوران»، «اداره‌ی امور عمومی، دفاعی و تأمین اجتماعی»، «آموزش»، «واسطه‌گری‌های مالی» و «ساختمان» دارای اثر رشد غیرمتوازن از طرف عرضه و متوازن از طرف تقاضا هستند.

براساس شاخص‌های مزبور، اثر رشد بخش‌های «صنعت» و «کشاورزی، شکار و جنگل‌داری»، از طرف عرضه متوازن لیکن از طرف تقاضا غیرمتوازن می‌باشد. بخش «تأمین برق، گاز و آب» هم از طرف عرضه و هم از طرف تقاضا دارای اثر رشد نامتوازن است. در حالی که این بخش، به عنوان دومین بخش کلیدی (بعد صنعت)، استان به شمار می‌رود.



## • تحلیل پیوندهای بین‌بخشی فعالیت‌های اصلی استان با فعالیت‌های خارج از استان

در مبحث تحلیل پیوندهای بین‌بخشی فعالیت‌های اصلی استان با فعالیت‌های خارج از استان مهم‌ترین کالاهای عمده صادر و جابه‌جا شده از مراکز اصلی فعالیت در استان به خارج از استان و کشور بررسی شد. نتیجه این بررسی نشان می‌دهد، بیش‌ترین حجم جریان کالایی استان در دوره‌ی مورد بررسی، به سوی تهران بوده است و در اغلب موارد مشاهده می‌شود که کالاهای تولید شده در استان به دلیل نبود اطلاعات کافی در بین تولیدکنندگان و مصرف‌کنندگان داخل استان، به تهران ارسال و دوباره از تهران به تجار و فروشندگان استان فروخته می‌شود تا در اختیار مصرف‌کنندگان استان قرار گیرد که این امر موجب افزایش قیمت کالاها به دلیل حمل مجدد می‌گردد. شایان ذکر است، با توجه به این‌که استان زنجان یکی از قطب‌های معدنی کشور است، این استان نقش مهمی در تأمین مواد اولیه‌ی مورد نیاز تولیدات سایر استان‌های کشور دارد که پس از تهران بیش‌ترین میزان جابه‌جایی کالا به استان‌های قزوین، مرکزی و آذربایجان شرقی، به دلیل نزدیکی این استان‌ها به استان زنجان و صنعتی بودن آنها صورت گرفته است. لازم به ذکر است، دلیل بالا بودن حجم کالاهای صادراتی استان زنجان به استان اصفهان نیز صادرات سنگ‌های معدنی تزئینی استان برای برش و فرآوری است. بالا بودن جریان کالا از استان به استان‌های خوزستان و هرمزگان عمدتاً برای صادرات کالاهای تولیدی استان به سایر کشورها از طریق دو بندر امام خمینی و بندر رجایی بوده است.

بررسی حجم و ارزش کالای صادر شده از استان زنجان به خارج از کشور نشان می‌دهد، کشورهای سوریه با  $21/4$ ، آلمان  $14/8$ ، آذربایجان  $13/8$ ، بندر عسلویه  $10/2$ ، ایتالیا  $8/7$ ، نیجریه  $5/3$  و پاکستان  $4$  درصد بیش‌ترین سهم را در ارزش صادرات گمرک استان در سال‌های  $84-1380$  داشته‌اند. این ۶ کشور به همراه بندر عسلویه در مجموع  $78/2$  درصد از صادرات گمرک استان را به خود اختصاص داده‌اند. همچنین بالاترین سهم در مقدار صادرات از گمرک استان را به ترتیب کشورهای آلمان با  $21/5$ ، سوریه  $21/1$ ، عسلویه  $15$ ، ترکیه  $9/6$ ، ایتالیا با  $7/1$  و کانادا با  $4/7$  درصد داشته‌اند. در مجموع این ۵ کشور به همراه بندر عسلویه  $79$  درصد از کل حجم واردات گمرک استان را به خود اختصاص داده‌اند.

در دوره‌ی  $84-1380$ ، بیش‌ترین حجم و ارزش کالاهای صادر شده از گمرک استان به سوریه ترانسفورماتور و متعلقات آن و همچنین لوازم و تجهیزات سیستم برق فشار قوی به کشور آلمان، فرش ماشینی و الیاف پلی پروپیلن به کشور آذربایجان، روده و آسپل گاو و گوسفند زنده به بندر عسلویه، سیم و کابل و ترانسفورماتور به کشور ایتالیا، الیاف پلی پروپیلن، ضایعات الیاف نایلون به کشور نیجریه، ترانسفورماتور و فرش ماشینی به کشور پاکستان بوده است؛ بنابراین همانطور که مشاهده می‌شود بیش‌ترین حجم کالای صادراتی استان به کشورهای عمده وارد کننده کالا از گمرک استان ترانسفورماتور و اجزاء و متعلقات مربوطه، فرش دستبافت، روده و آسپل، فرش ماشینی بوده است که توسط شرکت ایران ترانسفو و شرکت‌های اقماری و چند شرکت دیگر تولید کننده این کالاها از

استان صادر شده است. با توجه به این که بخش عمده‌ای از ماشین‌آلات و تجهیزات و مواد اولیه مورد نیاز شرکت ایران ترانسفو از طریق کشورهای اتریش و آلمان و کره جنوبی تأمین می‌شود، اعمال تحریم‌های اقتصادی احتمالی می‌تواند نقش کلیدی در کاهش صادرات گمرک استان هم به لحاظ حجم و هم ارزش و کاهش اشتغال استان داشته باشد. لازم به ذکر است، کشورهای آلمان با ۳۷/۸، ترکیه با ۱۱/۸، کره جنوبی با ۹/۳، سوئیس با ۷، ایتالیا با ۶/۸، سوئد با ۵/۳، فرانسه با ۴/۶ و ازبکستان با ۴/۳ درصد بیش‌ترین سهم را در ارزش واردات گمرک استان در سال‌های ۸۴-۱۳۸۰ داشته‌اند. این ۸ کشور در مجموع ۸۶/۹ درصد از واردات گمرک استان را به خود اختصاص داده‌اند و بالاترین سهم در مقدار واردات از گمرک استان را به ترتیب کشورهای ترکیه با ۲۵/۳، کره جنوبی با ۱۸/۳، ازبکستان با ۱۵/۹، آلمان با ۱۳/۳، ایتالیا با ۴/۷ و اتریش با ۴/۱ درصد داشته‌اند. در مجموع این مناطق ۸۱/۶ درصد کل مقدار واردات گمرک استان را به خود اختصاص داده‌اند.

بیش‌ترین حجم و ارزش کالای وارده به گمرک استان از کشور آلمان چوب فشرده، دستگاه بافت سیم ۶۲ بوبینه و قطعات مربوطه، تنظیم کننده ولتاژ و متعلقات، کاغذ رنگی پایه روکش چوب، دستگاه شکل دهی به دیواره ترانس، ماشین‌آلات رنگرزی، دستگاه چاپ ورق حلب و لاک زنی، دستگاه برش هسته‌ای، کلید تنظیم ولتاژ، کاغذ به صورت رول، ماشین فالت پرس و له و قسمتی از ماشین‌آلات تولید ملامینه بوده است. بیش‌ترین حجم و ارزش واردات از آلمان در سال ۱۳۸۴، بوده است.

## منابع و مأخذ

۱. اداره کل آمار و اطلاعات (۱۳۷۶)، سالنامه آمارهای صنعتی سال ۱۳۷۵، تهران: وزارت صنایع.
۲. امامی میبیدی، علی (۱۳۷۹)، اصول اندازه‌گیری کارایی و بهره‌وری (علمی و کاربردی)، مؤسسه مطالعات و پژوهش‌های بازرگانی، چاپ اول، شرکت چاپ و نشر بازرگانی.
۳. اورعی، سید کاظم و محمد صادق پیماندار (۱۳۷۸)، تحلیل و محاسبه بهره‌وری، چاپ اول، نشر علوم دانشگاهی.
۴. بانویی علی اصغر و مینا محمودی (۱۳۸۲)، «بررسی کمی توان اشتغال‌زایی بخش کشاورزی در اقتصاد ملی در قالب ماتریس حسابداری اجتماعی، مجموعه مقالات نخستین همایش کشاورزی و توسعه ملی»، وزارت جهاد کشاورزی، مؤسسه پژوهش‌های برنامه‌ریزی و اقتصاد کشاورزی، جلد اول.
۵. بخشی، محمدرضا (۱۳۸۲)، سنجش و تحلیل عوامل موثر بر بهره‌وری نیروی کار صنایع کوچک روستایی استان زنجان، پایان‌نامه دوره کارشناسی ارشد، رشته توسعه روستایی، دانشگاه تهران، دانشکده کشاورزی.
۶. جهانگرد، اسفندیار (۱۳۷۵)، تجزیه و تحلیل ساختار اقتصاد ایران با استفاده از جدول داده-ستانده، پایان‌نامه کارشناسی ارشد دانشکده اقتصاد دانشگاه علامه طباطبایی.
۷. حسن‌زاده علی، صالح قوی دل و علاءالدین ازوجی (۱۳۸۲)، «تعامل توسعه بخش صنعت با کشاورزی در اقتصاد ایران»، مجموعه مقالات نخستین همایش کشاورزی و توسعه ملی، وزارت جهاد کشاورزی، مؤسسه پژوهش‌های برنامه‌ریزی و اقتصاد کشاورزی، جلد اول.
۸. دین محمدی، مصطفی (۱۳۸۳)، «تعیین اولویت‌های سرمایه‌گذاری در استان زنجان با استخراج جدول داده-ستانده منطقه‌ای»، سازمان مدیریت و برنامه‌ریزی استان زنجان، چاپ اول، انتشارات سازمان مدیریت و برنامه‌ریزی استان زنجان.
۹. سازمان جهاد کشاورزی استان زنجان (سال‌های مختلف)، گزارش عملکرد سال‌های ۸۴-۷۹ مدیریت طرح و برنامه، اداره آمار و برنامه‌ریزی.
۱۰. سازمان مدیریت و برنامه‌ریزی استان زنجان (۱۳۸۴)، سند توسعه اشتغال استان زنجان، انتشارات سازمان مدیریت و برنامه‌ریزی استان زنجان.
۱۱. سازمان مدیریت و برنامه‌ریزی استان زنجان (سال‌های مختلف)، سالنامه آماری استان زنجان.
۱۲. سازمان مدیریت و برنامه‌ریزی استان زنجان (سال‌های مختلف)، گزارش اقتصادی و اجتماعی استان زنجان، معاونت اقتصادی و برنامه‌ریزی.

۱۳. سازمان مدیریت و برنامه‌ریزی استان زنجان (سال‌های مختلف) سالنامه آماری استان زنجان، انتشارات سازمان مدیریت و برنامه‌ریزی استان زنجان.
۱۴. سازمان مدیریت و برنامه‌ریزی کشور (۱۳۸۴)، نتایج تفصیلی سرشماری عمومی کشاورزی ۱۳۸۲، مرکز آمار ایران.
۱۵. سازمان مدیریت و برنامه‌ریزی کشور (سال‌های مختلف)، سالنامه آماری کشور، مرکز آمار ایران.
۱۶. سازمان مدیریت و برنامه‌ریزی کشور (سال‌های مختلف) سالنامه آماری کشور، انتشارات مرکز آمار ایران.
۱۷. سازمان مدیریت و برنامه‌ریزی کشور، مرکز آمار ایران (۱۳۸۳)، حساب‌های ملی ایران - حساب‌های منطقه‌ای، حساب تولید استان‌های کشور ۸۰-۱۳۷۹، تهران: مرکز آمار ایران - دفتر انتشارات و اطلاع رسانی.
۱۸. سازمان مدیریت و برنامه‌ریزی کشور، مرکز آمار ایران (۱۳۸۴)، حساب‌های ملی ایران - حساب‌های منطقه‌ای، حساب تولید استان‌های کشور ۱۳۸۱، تهران: مرکز آمار ایران - دفتر انتشارات و اطلاع رسانی.
۱۹. سازمان مدیریت و برنامه‌ریزی کشور، مرکز آمار ایران (۱۳۸۴)، حساب‌های ملی ایران - حساب‌های منطقه‌ای، حساب تولید استان‌های کشور ۱۳۸۲-۱۳۷۲، تهران: مرکز آمار ایران - دفتر انتشارات و اطلاع رسانی.
۲۰. سازمان مدیریت و برنامه‌ریزی کشور، مرکز آمار ایران (۱۳۸۵)، حساب‌های ملی ایران - حساب‌های منطقه‌ای، حساب تولید استان‌های کشور ۱۳۸۲، تهران: مرکز آمار ایران - دفتر انتشارات و اطلاع رسانی.
۲۱. صامتی مجید و مهدی مجید نراقی (۱۳۸۳)، «بررسی جایگاه بخش کشاورزی در مقایسه با سایر بخش‌های عمده اقتصادی در اقتصاد ملی». مجموعه مقالات نخستین همایش کشاورزی و توسعه ملی، وزارت جهاد کشاورزی، مؤسسه پژوهش‌های برنامه‌ریزی و اقتصاد کشاورزی، جلد اول.
۲۲. فرجادی، غلامعلی (۱۳۷۸)، توسعه اقتصادی در جهان سوم (تألیف: مایکل تودارو)، مؤسسه عالی پژوهش در برنامه‌ریزی و توسعه، انتشارات بازتاب، چاپ نهم.
۲۳. گروه تحقیقات و حساب‌های منطقه‌ای - سازمان مدیریت و برنامه‌ریزی استان زنجان (۱۳۸۵)، جزوه نتایج حساب‌های منطقه‌ای ۸۲-۱۳۸۰.
۲۴. مجتهد احمد و نسرین ارضروم چیلر (۱۳۸۲)، «بررسی رابطه بخش کشاورزی با بخش خدمات»، مجموعه مقالات نخستین همایش کشاورزی و توسعه ملی، وزارت جهاد کشاورزی، مؤسسه پژوهش‌های برنامه‌ریزی و اقتصاد کشاورزی، جلد اول.
۲۵. مرکز آمار ایران (۱۳۷۴)، سالنامه آماری کشور ۱۳۷۳، تهران: دفتر انتشارات و اطلاع رسانی.
۲۶. مرکز آمار ایران (۱۳۷۶)، سالنامه آماری کشور ۱۳۷۵، تهران: دفتر انتشارات و اطلاع رسانی.

۲۷. مرکز آمار ایران (۱۳۷۹)، سالنامه آماری کشور ۱۳۷۸، تهران: دفتر انتشارات و اطلاع رسانی.
۲۸. مرکز آمار ایران (۱۳۸۰)، جدول داده- ستانده استان زنجان در سال ۱۳۸۰.
۲۹. مرکز آمار ایران (۱۳۸۰)، سالنامه آماری کشور ۱۳۷۹، تهران: دفتر انتشارات و اطلاع رسانی.
۳۰. مرکز آمار ایران (۱۳۸۱)، سالنامه آماری کشور ۱۳۸۰، تهران: دفتر انتشارات و اطلاع رسانی.
۳۱. مرکز آمار ایران (۱۳۸۲)، سالنامه آماری کشور ۱۳۸۱، تهران: دفتر انتشارات و اطلاع رسانی.
۳۲. مرکز آمار ایران (۱۳۸۳)، سالنامه آماری کشور ۱۳۸۲، تهران: دفتر انتشارات و اطلاع رسانی.
۳۳. مرکز آمار ایران (۱۳۸۴)، سالنامه آماری کشور ۱۳۸۳، تهران: دفتر انتشارات و اطلاع رسانی.
۳۴. مرکز آمار ایران (۱۳۸۴)، سالنامه آماری کشور ۱۳۸۳، تهران: دفتر انتشارات و اطلاع رسانی.
۳۵. مرکز آمار ایران (سال های مختلف)، حساب های تولید منطقه‌ای، مرکز آمار ایران.
۳۶. مرکز آمار ایران، حساب‌های تولید منطقه‌ای (سال‌های مختلف) انتشارات مرکز آمار ایران.
۳۷. مرکز آمار ایران، حساب‌های تولید منطقه‌ای، ۱۳۷۹، انتشارات مرکز آمار ایران.
۳۸. مرکز آمار ایران، حساب‌های تولید منطقه‌ای، ۱۳۸۰، انتشارات مرکز آمار ایران.
۳۹. مرکز آمار ایران، حساب‌های تولید منطقه‌ای، ۱۳۸۱، انتشارات مرکز آمار ایران.
۴۰. مرکز آمار ایران، حساب‌های تولید منطقه‌ای، ۱۳۸۲، انتشارات مرکز آمار ایران.
۴۱. مرکز آمار ایران، حساب‌های تولید منطقه‌ای، ۱۳۸۳، انتشارات مرکز آمار ایران.
۴۲. معاونت آمار و اطلاعات (۱۳۷۴)، آمارنامه استان زنجان ۱۳۷۳، زنجان: سازمان مدیریت و برنامه‌ریزی استان زنجان.
۴۳. معاونت آمار و اطلاعات (۱۳۷۷)، آمارنامه استان زنجان ۱۳۷۶، زنجان: سازمان مدیریت و برنامه‌ریزی استان زنجان.
۴۴. معاونت آمار و اطلاعات (۱۳۷۹)، آمارنامه استان زنجان ۱۳۷۸، زنجان: سازمان مدیریت و برنامه‌ریزی استان زنجان.
۴۵. معاونت آمار و اطلاعات (۱۳۸۰)، آمارنامه استان زنجان ۱۳۷۹، زنجان: سازمان مدیریت و برنامه‌ریزی استان زنجان.
۴۶. معاونت آمار و اطلاعات (۱۳۸۱)، سالنامه‌ی آماری استان زنجان ۱۳۸۰، زنجان: سازمان مدیریت و برنامه‌ریزی استان زنجان.
۴۷. معاونت آمار و اطلاعات (۱۳۸۲)، سالنامه‌ی آماری استان زنجان ۱۳۸۱، زنجان: سازمان مدیریت و برنامه‌ریزی استان زنجان.
۴۸. معاونت آمار و اطلاعات (۱۳۸۳)، سالنامه‌ی آماری استان زنجان ۱۳۸۲، زنجان: سازمان مدیریت و برنامه‌ریزی استان زنجان.
۴۹. معاونت آمار و اطلاعات (۱۳۸۴)، سالنامه‌ی آماری استان زنجان ۱۳۸۳، زنجان: سازمان مدیریت و برنامه‌ریزی استان زنجان.

۵۰. معاونت امور اقتصادی و برنامه‌ریزی (۱۳۸۴)، سند توسعه اشتغال استان (۱۳۸۸-۱۳۸۴). زنجان: سازمان مدیریت و برنامه‌ریزی استان زنجان.

۵۱. وزارت جهاد کشاورزی (سال‌های مختلف)، آمارنامه کشاورزی. معاونت برنامه‌ریزی و اقتصادی، دفتر آمار و فن‌آوری اطلاعات.

۵۲. وزارت صنایع و معادن (۱۳۷۶)، سالنامه آمارهای صنعتی سال ۱۳۷۵.

۵۳. یامادا، سابورو (۱۳۷۴)، اندازه‌گیری و تجزیه و تحلیل بهره‌وری در کشاورزی، ترجمه: غلامرضا حیدری، جواد نیازی و فرهاد ماهر، چاپ اول، مرکز مطالعات برنامه‌ریزی و اقتصاد کشاورزی.

برنامه‌ریزی استان زنجان

## پیوست

در این پیوست مجموعه جداول مورد نیاز برای تهیه ماتریس داده-ستانده مربوط به تمایل پیوندهای درون بخشی و بین بخشی در اقتصاد استان آورده شده است.

معاونت برنامه ریزی  
استاندارداری زنجان

معاونت برنامه ریزی استانداری زنجان



جدول شماره ۱- ارتباط نهادهای زیر بخش های صنایع و معادن در استان زنجان (میلیارد ریال)

بخش												
۱۳	۱۲	۱۱	۱۰	۹	۸	۷	۶	۵	۴	۳		
۳۳,۸	۱۵,۷	۰,۰	۰,۱	۰,۳	۰,۰	۰,۰	۰,۰	۰,۰	۰,۰	۱۰,۶	۳	سایر معادن
۰,۴	۰,۳	۱,۶	۰,۲	۲,۰	۰,۴	۰,۳	۰,۸	۲۷,۸	۱۶۰,۵	۰,۲	۴	ساخت محصولات غذایی و انواع آشامیدنی ها
۰,۰	۰,۲	۰,۶	۰,۰	۰,۰	۰,۱	۰,۱	۱۱,۱	۲۴۱,۸	۰,۰	۰,۰	۵	ساخت منسوجات
۰,۳	۰,۱	۰,۱	۰,۰	۰,۱	۰,۰	۰,۹	۰,۱	۱,۷	۰,۰	۰,۰	۶	ساخت پوشاک، عمل آوری و رنگ کردن خز
۰,۳	۰,۰	۰,۰	۰,۰	۰,۰	۰,۰	۳,۱	۰,۰	۰,۰	۰,۰	۰,۰	۷	دباغی و پرداخت چرم ساخت چمدان، کیف دستی، زین ویراق و انواع پاپوش
۰,۷	۰,۱	۰,۶	۰,۶	۱,۸	۱۰,۹	۰,۳	۰,۴	۱۳,۰	۲۲,۶	۰,۲	۸	ساخت چوب و محصولات چوبی، کاغذی و انتشار و چاپ
۰,۰	۳,۸	۱۵,۲	۳,۵	۰,۴	۰,۱	۰,۱	۰,۲	۱,۴	۰,۰	۰,۲	۹	ساخت کک، فرآورده های حاصل از تصفیه نفت و سوخت های هسته ای
۸۴,۶	۹,۱	۴۶,۵	۱۳,۱	۱۱,۸	۱,۱	۲,۰	۶,۸	۹۴,۸	۰,۳	۲,۸	۱۰	ساخت مواد شیمیایی و محصولات شیمیایی
۰,۸	۰,۹	۰,۰	۰,۳	۳,۷	۰,۵	۱,۳	۰,۹	۲,۰	۲۴,۲	۰,۰	۱۱	ساخت محصولات از لاستیک و پلاستیک
۹,۵	۱۳,۹	۰,۳	۰,۰	۱,۵	۰,۵	۱,۱	۰,۲	۰,۰	۰,۲	۰,۰	۱۲	ساخت سایر محصولات کانی غیرفلزی
۲۳,۲	۱,۷	۰,۵	۰,۱	۰,۰	۰,۲	۰,۰	۰,۰	۰,۰	۰,۰	۰,۹	۱۳	ساخت فلزات اساسی
۱۱۹,۲	۳,۱	۳,۴	۰,۰	۱,۲	۰,۳	۰,۱	۰,۰	۰,۰	۰,۱	۲,۳	۱۴	ساخت فلزات فابریکی به جز ماشین آلات و تجهیزات
۰,۱	۰,۳	۰,۱	۰,۰	۰,۱	۰,۱	۰,۰	۲,۷	۰,۴	۲,۰	۰,۱	۱۵	ساخت ماشین آلات و تجهیزات طبقه بندی نشده در جای دیگر
۲۳,۷	۰,۰	۰,۰	۰,۱	۲,۱	۰,۰	۰,۰	۰,۰	۰,۱	۲,۳	۱,۶	۱۶	ساخت ماشین آلات برقی طبقه بندی نشده در جای دیگر، رادیو و تلویزیون
۰,۰	۰,۰	۰,۰	۰,۰	۰,۰	۰,۰	۰,۰	۰,۰	۰,۰	۰,۲	۰,۰	۱۷	ساخت ابزار پزشکی، ابزار اپتیکی و دقیق
۰,۰	۰,۰	۰,۰	۰,۱	۰,۶	۰,۰	۰,۱	۰,۴	۰,۰	۰,۹	۱,۰	۱۸	ساخت وسایل نقلیه موتوری و سایر تجهیزات حمل و نقل
۰,۰	۰,۰	۰,۰	۰,۰	۰,۰	۰,۰	۰,۰	۰,۰	۰,۰	۰,۲	۰,۰	۱۹	ساخت میلمان و مصنوعات طبقه بندی نشده در جای دیگر
۱۳,۹	۲,۰	۰,۵	۰,۲	۱,۱	۰,۶	۰,۰	۰,۱	۰,۲	۰,۸	۰,۱	۲۰	برق
۱,۳	۰,۹	۰,۰	۰,۱	۰,۳	۰,۱	۰,۰	۰,۱	۲,۶	۰,۴	۰,۰	۲۱	توزیع گاز طبیعی
۱,۱	۰,۱	۰,۰	۰,۱	۰,۲	۰,۱	۰,۰	۰,۵	۱,۰	۳,۸	۰,۲	۲۲	آب
۰,۰	۰,۰	۰,۰	۰,۰	۱,۶	۰,۶	۰,۰	۰,۰	۰,۰	۰,۲	۰,۰	۲۳	ساختمان های مسکونی
۳,۰	۰,۹	۰,۰	۰,۲	۰,۲	۱,۰	۰,۱	۰,۰	۳,۱	۰,۴	۰,۰	۲۴	سایر ساختمان ها
۳۱۵,۸	۵۳,۴	۶۹,۴	۱۸,۷	۲۹,۱	۱۶,۵	۹,۳	۲۴,۳	۳۹۰,۱	۲۱۹,۱	۲۰,۰		ارزش ریالی
۹۲,۳	۶۶,۰	۸۲,۱	۷۱,۳	۷۲,۶	۷۳,۷	۸۴,۲	۸۷,۹	۶۷,۹	۳۹,۰	۵۶,۲		جمع
۳۴۲,۰	۸۱,۰	۸۴,۶	۲۶,۲	۴۰,۱	۲۲,۴	۱۱,۱	۲۷,۷	۵۷۴,۲	۵۶۲,۱	۳۵,۶		جمع هزینه واسطه

ادامه جدول شماره ۱ - ارتباط نهادهای زیر بخش‌های صنایع و معادن در استان زنجان

بخش	۱۴	۱۵	۱۶	۱۷	۱۸	۱۹	۲۰	۲۱	۲۲	۲۳	۲۴
سایر معادن	۳	۰٫۹	۰٫۰	۴٫۰	۰٫۰	۰٫۰	۰٫۰	۰٫۰	۰٫۱	۲٫۰	۱۵٫۰
ساخت محصولات غذایی و انواع آشامیدنی‌ها	۴	۰٫۷	۰٫۲	۷٫۶	۰٫۴	۰٫۳	۱٫۴	۰٫۱	۰٫۳	۰٫۸	۳٫۱
ساخت منسوجات	۵	۰٫۶	۰٫۵	۱۵٫۱	۰٫۰	۰٫۱	۰٫۳	۰٫۱	۰٫۱	۰٫۶	۳٫۱
ساخت پوشاک، عمل آوری و رنگ کردن خز	۶	۰٫۶	۰٫۳	۰٫۱	۰٫۱	۰٫۰	۵٫۵	۰٫۴	۰٫۳	۰٫۰	۰٫۰
دباغی و پرداخت چرم ساخت چمدان، کیف دستی، زین ویراق و انواع پاپوش	۷	۰٫۲	۰٫۰	۲۲٫۹	۰٫۰	۰٫۰	۰٫۰	۰٫۱	۰٫۰	۰٫۰	۰٫۰
ساخت چوب و محصولات چوبی، کاغذی و انتشار و چاپ	۸	۰٫۵	۰٫۹	۵٫۰	۰٫۱	۰٫۱	۳٫۷	۰٫۱	۰٫۶	۱٫۲	۲۷٫۳
ساخت کک، فرآورده‌های حاصل از تصفیه نفت و سوخت‌های هسته‌ای	۹	۰٫۶	۰٫۰	۰٫۰	۰٫۰	۰٫۱	۱۷٫۵	۱٫۱	۰٫۷	۱٫۸	۳٫۰
ساخت مواد شیمیایی و محصولات شیمیایی	۱۰	۱۵٫۵	۰٫۸	۵۶٫۸	۱٫۲	۰٫۱	۱۳٫۴	۰٫۵	۰٫۶	۰٫۸	۱٫۸
ساخت محصولات از لاستیک و پلاستیک	۱۱	۰٫۱	۲٫۰	۶٫۴	۳٫۴	۰٫۲	۱٫۲	۰٫۲	۰٫۳	۰٫۸	۳٫۱
ساخت سایر محصولات کانی غیرفلزی	۱۲	۲٫۷	۱٫۶	۰٫۹	۰٫۳	۰٫۲	۲٫۷	۰٫۲	۰٫۳	۳۰٫۱	۱۰۶٫۸
ساخت فلزات اساسی	۱۳	۱۹٫۷	۱۲٫۶	۱۳۶٫۸	۰٫۱	۷٫۹	۳٫۰	۱٫۶	۰٫۳	۱۷٫۸	۸۰٫۵
ساخت فلزات فابریکی به جز ماشین‌آلات و تجهیزات	۱۴	۲٫۳	۶٫۵	۱۷٫۲	۱٫۲	۱٫۵	۳٫۴	۰٫۰	۰٫۱	۸٫۹	۳۴٫۷
ساخت ماشین‌آلات و تجهیزات طبقه‌بندی نشده در جای دیگر	۱۵	۱۲٫۴	۰٫۱	۱۴٫۱	۰٫۰	۰٫۳	۰٫۶	۱٫۰	۰٫۴	۰٫۷	۲٫۷
ساخت ماشین‌آلات برقی طبقه‌بندی نشده در جای دیگر، رادیو و تلویزیون	۱۶	۱٫۱	۰٫۰	۴۲٫۳	۰٫۱	۰٫۲	۸۳٫۴	۱٫۱	۰٫۲	۰٫۰	۳٫۱
ساخت ابزار پزشکی، ابزار اپتیکی و دقیق	۱۷	۰٫۰	۰٫۱	۰٫۲	۱٫۴	۰٫۳	۰٫۰	۰٫۰	۰٫۰	۰٫۰	۰٫۰
ساخت وسایل نقلیه موتوری و سایر تجهیزات حمل و نقل	۱۸	۱٫۵	۴٫۷	۲٫۸	۰٫۰	۱٫۴	۹٫۶	۰٫۱	۰٫۶	۳٫۹	۶٫۷
ساخت مبلمان و مصنوعات طبقه‌بندی نشده در جای دیگر	۱۹	۰٫۰	۰٫۰	۰٫۰	۰٫۰	۰٫۰	۰٫۹	۰٫۰	۰٫۰	۱٫۸	۱٫۰
برق	۲۰	۰٫۹	۳٫۱	۳٫۹	۰٫۱	۰٫۲	۱۳۴٫۴	۰٫۶	۲٫۲	۰٫۰	۰٫۰
توزیع گاز طبیعی	۲۱	۰٫۴	۰٫۳	۱٫۵	۰٫۰	۰٫۱	۱۶٫۷	۰٫۱	۰٫۰	۰٫۰	۰٫۰
آب	۲۲	۰٫۸	۰٫۰	۰٫۷	۰٫۰	۰٫۱	۵٫۷	۰٫۴	۰٫۹	۰٫۲	۰٫۲
ساختمان‌های مسکونی	۲۳	۰٫۱	۰٫۰	۰٫۰	۰٫۰	۰٫۰	۰٫۰	۰٫۱	۰٫۱	۰٫۰	۰٫۰
سایر ساختمان‌ها	۲۴	۰٫۰	۰٫۳	۰٫۲	۰٫۰	۰٫۱	۰٫۱	۰٫۲	۰٫۰	۰٫۰	۰٫۰
جمع	ارزش ریالی	۶۱۶	۳۴٫۰	۳۳۸٫۴	۸۶	۱۳٫۳	۴٫۹	۸۰	۸٫۰	۷۱٫۵	۲۹۲٫۲
	سهم در هزینه واسطه	۷۶٫۲	۶۹٫۳	۶۴٫۵	۷۷٫۳	۶۷٫۹	۵۰٫۶	۸۷٫۲	۵۷٫۵	۷۲٫۳	۸۰٫۳
جمع هزینه واسطه	۸۰٫۹	۴۹٫۰	۵۲۴٫۳	۱۱٫۱	۱۹٫۶	۹٫۷	۳۴۸٫۰	۱۴٫۰	۱۱٫۱	۹۲٫۱	۳۶۴٫۰

مأخذ: اداره کل بازرگانی استان زنجان، ۱۳۸۶.

جدول شماره ۲- ارتباط نهادهای زیر بخشهای خدمات در استان زنجان (میلیارد ریال)

بخش	۲۵	۲۶	۲۷	۲۸	۲۹	۳۰	۳۱	۳۲	۳۳	۳۴	۳۵	۳۶	۳۷	۳۸
عمده فروشی، خرده فروشی، تعمیر وسایل نقلیه و کالاها	۲۵	۷,۵	۱۰,۳	۲,۷	۱,۱	۰,۳	۰,۵	۰,۲	۶,۷	۲,۱	۱,۵	۰,۵	۳,۱	۲,۶
هتل و خوابگاه و رستوران	۲۶	۰,۸	۰,۴	۰,۱	۰,۱	۰,۹	۰,۴	۰,۱	۱,۱	۰,۱	۰,۱	۰,۰	۰,۰	۰,۸
حمل و نقل جاده ای، راه آهن و هوایی	۲۷	۱۴,۰	۲۸,۸	۳,۶	۱,۲	۱,۵	۰,۳	۰,۸	۹,۳	۰,۸	۱,۲	۰,۲	۱,۴	۴,۴
حمل و نقل لوله ای	۲۸	۰,۰	۰,۰	۰,۲	۰,۰	۰,۱	۰,۰	۰,۰	۰,۰	۰,۰	۰,۰	۰,۰	۰,۰	۰,۰
خدمات پشتیبانی و انبارداری	۲۹	۵,۶	۵,۷	۱,۰	۰,۱	۰,۰	۰,۰	۰,۰	۰,۰	۰,۰	۰,۰	۰,۰	۰,۴	۰,۰
پست و مخابرات	۳۰	۱۰,۰	۱,۰	۱,۰	۱,۰	۱,۰	۰,۹	۰,۲	۰,۱	۰,۰	۰,۰	۰,۰	۰,۲	۲,۶
بانک	۳۱	۴,۷	۱۱,۲	۰,۲	۰,۱	۰,۱	۱,۹	۱,۴	۰,۱	۰,۰	۰,۰	۰,۰	۰,۵	۱,۶
سایر واسطه گریها و فعالیت های جنبی آنها و بیمه	۳۲	۸,۱	۱,۲	۰,۲	۰,۱	۰,۰	۰,۸	۰,۹	۰,۰	۰,۰	۰,۰	۰,۰	۰,۰	۰,۳
خدمات واحدهای مسکونی شخصی	۳۳	۰,۰	۰,۰	۰,۰	۰,۰	۰,۰	۰,۰	۰,۱	۰,۰	۰,۰	۰,۰	۰,۰	۰,۲	۰,۰
خدمات واحدهای مسکونی اجاره ای	۳۴	۰,۰	۰,۰	۰,۰	۰,۰	۰,۰	۰,۰	۰,۰	۰,۰	۰,۰	۰,۰	۰,۰	۰,۰	۰,۰
خدمات واحدهای غیر مسکونی	۳۵	۱۵,۰	۰,۰	۰,۰	۰,۰	۰,۰	۰,۱	۰,۰	۰,۰	۰,۰	۰,۰	۰,۰	۰,۷	۰,۰
خدمات دلان مستغلات	۳۶	۰,۰	۰,۰	۰,۰	۰,۰	۰,۰	۰,۰	۰,۰	۰,۰	۰,۰	۰,۰	۰,۰	۰,۱	۰,۰
کرایه و خدمات کسب و کار	۳۷	۲۶,۹	۰,۶	۰,۲	۰,۱	۰,۵	۰,۱	۰,۱	۰,۱	۰,۰	۰,۰	۰,۴	۲,۰	۰,۶
امور عمومی	۳۸	۰,۰	۰,۷	۰,۰	۰,۰	۰,۰	۰,۶	۰,۰	۰,۰	۰,۰	۰,۰	۰,۰	۰,۵	۲,۳
خدمات شهری	۳۹	۰,۰	۰,۲	۰,۰	۰,۱	۰,۰	۰,۱	۰,۰	۰,۰	۰,۰	۰,۰	۰,۰	۰,۲	۰,۷
امور دفاعی و انتظامی	۴۰	۰,۰	۰,۰	۰,۰	۰,۰	۰,۰	۰,۱	۰,۰	۰,۰	۰,۰	۰,۰	۰,۰	۰,۰	۰,۰
تأمین اجتماعی اجباری	۴۱	۰,۰	۰,۰	۰,۰	۰,۰	۰,۱	۰,۰	۰,۰	۰,۰	۰,۰	۰,۰	۰,۰	۰,۰	۰,۰
آموزش ابتدایی دولتی و خصوصی	۴۲	۰,۰	۰,۰	۰,۰	۰,۰	۰,۰	۰,۰	۰,۰	۰,۰	۰,۰	۰,۰	۰,۰	۰,۰	۰,۰
آموزش متوسطه عمومی و فنی و حرفه ای دولتی و خصوصی	۴۳	۱,۷	۰,۰	۰,۰	۰,۰	۰,۰	۰,۹	۰,۰	۰,۰	۰,۰	۰,۰	۰,۰	۰,۰	۰,۱
آموزش عالی دولتی	۴۴	۰,۰	۰,۵	۰,۰	۰,۰	۰,۱	۰,۱	۰,۱	۰,۰	۰,۰	۰,۰	۰,۰	۰,۰	۰,۴
آموزش عالی خصوصی	۴۵	۰,۰	۰,۱	۰,۰	۰,۰	۰,۱	۰,۰	۰,۲	۰,۰	۰,۰	۰,۰	۰,۰	۰,۰	۰,۲
آموزش بزرگسالان دولتی و خصوصی	۴۶	۲,۱	۰,۲	۰,۰	۰,۰	۰,۰	۰,۰	۰,۰	۰,۰	۰,۰	۰,۰	۰,۰	۰,۰	۰,۰
بهداشت و درمان دولتی	۴۷	۰,۰	۰,۰	۰,۰	۰,۰	۰,۰	۰,۲	۰,۱	۰,۰	۰,۰	۰,۰	۰,۰	۰,۰	۰,۰
بهداشت و درمان خصوصی و دامپزشکی	۴۸	۰,۰	۰,۰	۰,۰	۰,۱	۰,۰	۰,۱	۰,۰	۰,۰	۰,۰	۰,۰	۰,۰	۰,۱	۰,۰
مددکاری اجتماعی	۴۹	۰,۰	۲,۹	۰,۰	۰,۰	۰,۱	۰,۰	۰,۰	۰,۰	۰,۰	۰,۰	۰,۰	۰,۰	۰,۲
خدمات تفریحی، فرهنگی و ورزشی	۵۰	۱,۸	۱,۸	۰,۲	۰,۰	۰,۰	۰,۳	۰,۰	۰,۰	۰,۰	۰,۰	۰,۰	۰,۰	۰,۵
خدمات مذهبی، سیاسی و سایر سازمان های دارای عضو	۵۱	۱,۸	۳,۸	۰,۰	۰,۰	۰,۱	۰,۰	۰,۰	۰,۰	۰,۰	۰,۰	۰,۰	۰,۰	۰,۳
سایر خدمات	۵۲	۰,۰	۰,۹	۰,۱	۰,۰	۰,۰	۰,۰	۰,۰	۰,۰	۰,۰	۰,۰	۰,۰	۰,۰	۰,۰
ارزش ریالی	۱۲۱,۳	۹,۲	۷۰,۳	۷,۴	۳,۰	۵,۳	۷,۴	۴,۳	۱۷,۴	۳,۲	۳,۰	۱,۳	۹,۵	۱۷,۹
جمع	۱۹,۸	۵۱,۰	۴۰,۱	۳۷,۲	۳۵,۰	۵۸,۱	۵۹,۵	۱۱,۸	۱۳,۱	۱۶,۷	۵۵,۹	۵۶,۴	۵۷,۷	۱۹,۸
جمع هزینه واسطه	۲۳۱,۸	۴۶,۷	۱۳۷,۷	۱۸,۵	۷,۹	۱۵,۱	۱۲,۷	۷,۲	۱۴۷,۴	۲۴,۴	۱۷,۷	۲,۳	۱۶,۸	۳۰,۹

ادامه‌ی جدول شماره‌ی ۲- ارتباط نهاده‌ای زیر بخش‌های خدمات در استان زنجان

بخش	۳۹	۴۰	۴۱	۴۲	۴۳	۴۴	۴۵	۴۶	۴۷	۴۸	۴۹	۵۰	۵۱	۵۲
عمده فروشی، خرده فروشی، تعمیر وسایل نقلیه و کالاها	۱,۱	۳,۲	۰,۰	۰,۰	۲,۳	۰,۰	۰,۰	۰,۵	۰,۹	۰,۳	۰,۷	۰,۳	۰,۸	۰,۹
هتل و خوابگاه و رستوران	۰,۱	۰,۲	۰,۰	۰,۰	۰,۲	۰,۰	۰,۵	۰,۲	۰,۱	۰,۰	۰,۱	۰,۲	۰,۰	۰,۰
حمل و نقل جاده‌ای، راه آهن و هوایی	۰,۹	۳,۲	۰,۰	۰,۰	۰,۲	۰,۰	۰,۰	۰,۰	۰,۳	۰,۱	۰,۱	۰,۴	۱,۱	۰,۷
حمل و نقل لوله ای	۰,۰	۰,۰	۰,۰	۰,۰	۰,۰	۰,۰	۰,۰	۰,۰	۰,۰	۰,۰	۰,۰	۰,۰	۰,۰	۰,۰
خدمات پشتیبانی و انبارداری	۰,۰	۰,۰	۰,۰	۰,۰	۰,۰	۰,۰	۰,۰	۰,۰	۰,۰	۰,۰	۰,۰	۰,۰	۰,۰	۰,۰
پست و مخابرات	۰,۳	۰,۵	۰,۰	۰,۰	۰,۳	۰,۰	۰,۰	۰,۳	۱,۰	۰,۲	۰,۰	۰,۴	۰,۱	۰,۱
بانک	۰,۱	۰,۸	۰,۰	۰,۰	۰,۲	۰,۰	۰,۱	۰,۱	۰,۰	۰,۱	۰,۰	۰,۲	۰,۱	۰,۰
سایر واسطه گری‌ها و فعالیت‌های جنبی آنها و بیمه	۰,۱	۰,۲	۰,۰	۰,۰	۰,۰	۰,۰	۰,۰	۰,۱	۰,۸	۰,۳	۰,۰	۰,۱	۰,۰	۰,۰
خدمات واحدهای مسکونی شخصی	۰,۰	۰,۰	۰,۰	۰,۰	۰,۰	۰,۰	۰,۰	۰,۰	۰,۰	۰,۰	۰,۰	۰,۱	۰,۰	۰,۰
خدمات واحدهای مسکونی اجاره ای	۰,۰	۰,۰	۰,۰	۰,۰	۰,۰	۰,۰	۰,۰	۰,۰	۲,۳	۰,۳	۰,۰	۰,۳	۰,۰	۰,۰
خدمات واحدهای غیر مسکونی	۰,۰	۰,۰	۰,۰	۰,۰	۱,۵	۰,۰	۰,۰	۰,۰	۰,۰	۰,۴	۰,۰	۰,۰	۰,۰	۰,۲
خدمات دلان مستقلات	۰,۰	۰,۰	۰,۰	۰,۰	۰,۰	۰,۰	۰,۰	۰,۰	۰,۰	۰,۰	۰,۰	۰,۰	۰,۰	۰,۰
کرایه و خدمات کسب و کار	۰,۱	۰,۰	۰,۰	۰,۰	۰,۵	۰,۰	۰,۱	۰,۲	۱,۴	۰,۳	۰,۶	۱,۱	۰,۵	۰,۴
امور عمومی	۰,۶	۱,۵	۰,۰	۰,۰	۰,۱	۰,۰	۰,۰	۰,۴	۰,۰	۰,۰	۰,۰	۰,۰	۰,۲	۰,۱
خدمات شهری	۰,۱	۰,۰	۰,۰	۰,۰	۰,۰	۰,۰	۰,۰	۰,۰	۰,۰	۰,۰	۰,۱	۰,۰	۰,۰	۰,۰
امور دفاعی و انتظامی	۰,۰	۰,۰	۰,۰	۰,۰	۰,۰	۰,۰	۰,۰	۰,۰	۰,۰	۰,۰	۰,۰	۰,۰	۰,۰	۰,۰
تامین اجتماعی اجباری	۰,۰	۰,۰	۰,۰	۰,۰	۰,۰	۰,۰	۰,۰	۰,۰	۰,۰	۰,۰	۰,۰	۰,۰	۰,۰	۰,۰
آموزش ابتدایی دولتی و خصوصی	۰,۰	۰,۰	۰,۰	۰,۰	۰,۰	۰,۰	۰,۰	۰,۰	۰,۰	۰,۰	۰,۰	۰,۰	۰,۰	۰,۰
آموزش متوسطه عمومی و فنی و حرفه‌ای دولتی و خصوصی	۰,۰	۰,۰	۰,۰	۰,۰	۰,۰	۰,۰	۰,۰	۰,۰	۰,۰	۰,۰	۰,۰	۰,۰	۰,۰	۰,۰
آموزش عالی دولتی	۰,۱	۰,۲	۰,۰	۰,۰	۰,۰	۰,۰	۰,۱	۰,۰	۰,۰	۰,۰	۰,۰	۰,۱	۰,۰	۰,۰
آموزش عالی خصوصی	۰,۰	۰,۰	۰,۰	۰,۰	۰,۰	۰,۰	۰,۰	۰,۰	۱,۵	۰,۳	۰,۰	۰,۱	۰,۰	۰,۰
آموزش بزرگسالان دولتی و خصوصی	۰,۰	۰,۰	۰,۰	۰,۰	۰,۰	۰,۰	۰,۰	۰,۰	۰,۰	۰,۰	۰,۰	۰,۰	۰,۰	۰,۰
بهداشت و درمان دولتی	۰,۱	۰,۲	۰,۰	۰,۰	۰,۰	۰,۰	۰,۰	۰,۰	۰,۶	۰,۵	۰,۱	۰,۰	۰,۰	۰,۰
بهداشت و درمان خصوصی و دامپزشکی	۰,۱	۰,۲	۰,۰	۰,۰	۰,۰	۰,۰	۰,۰	۰,۰	۰,۵	۰,۳	۰,۰	۰,۰	۰,۰	۰,۰
مددکاری اجتماعی	۰,۰	۰,۰	۰,۰	۰,۰	۰,۰	۰,۰	۰,۰	۰,۰	۰,۰	۰,۰	۰,۰	۰,۰	۰,۲	۰,۰
خدمات تفریحی، فرهنگی و ورزشی	۰,۰	۰,۰	۲,۸	۰,۰	۰,۲	۰,۴	۰,۰	۰,۰	۰,۰	۰,۰	۰,۰	۰,۰	۰,۰	۰,۰
خدمات مذهبی، سیاسی و سایر سازمان‌های دارای عضو	۰,۰	۰,۲	۰,۰	۰,۰	۰,۰	۰,۰	۰,۰	۰,۰	۰,۱	۰,۰	۰,۰	۰,۶	۱,۲	۰,۰
سایر خدمات	۰,۰	۰,۰	۰,۰	۰,۰	۰,۰	۰,۰	۰,۰	۰,۱	۰,۰	۰,۰	۰,۰	۱,۷	۰,۸	۰,۱
<b>جمع</b>	۳,۶	۱۰,۹	۰,۰	۰,۰	۵,۹	۰,۰	۰,۸	۲,۴	۹,۸	۲,۹	۱,۹	۹,۲	۵,۰	۲,۶
جمع هزینه واسطه	۴۲,۵	۱۵,۴	۰,۰	۰,۰	۳۸,۴	۰,۰	۱۴,۳	۳۱,۹	۲۱,۸	۲۰,۰	۲۹,۴	۵۴,۸	۳۰,۹	۲۹,۷
جمع هزینه واسطه	۸,۶	۷۰,۸	۰,۰	۰,۰	۱۵,۴	۰,۰	۵,۷	۷,۶	۴۴,۹	۱۴,۲	۶,۴	۱۶,۹	۱۶,۱	۸,۷

مأخذ: اداره کل بازرگانی استان زنجان، ۱۳۸۶.

جدول شماره ۳- جدول داده - ستانده ۱۵ بخشی استان زنجان در سال ۱۳۸۰ (میلیون ریال)

بخش	۱	۲	۳	۴	۵	۶	۷	۸	۹	۱۰	۱۱	۱۲	۱۳	۱۴	۱۵
کشاورزی، شکار و جنگل‌داری	۵۵۴۰۳۷	۵۸	۵۲	۳۹۳۶۳۳	۹۳	۲۶۷	۱۲۰۳	۸۴۱۴	۱۴	۵۹	۰	۱۸۶۷	۱۲۷۳	۸۴۰	۲۱۸
ماهی‌گیری	۱۳۴	۶۳۵	۰	۳۷۸۵	۰	۰	۱۲	۵۳۶	۰	۰	۰	۳۵۴	۷۹	۲	۰
معادن	۱۴۱۵	۳	۱۰۵۸۱	۵۸۰۸۱	۲۶۷۷	۱۶۹۹۲	۱۰۲	۰	۸۲	۰	۰	۰	۱۱۵	۴۱	۰
صنعت	۱۱۶۶۹۴	۹۹۳	۹۱۲۹	۱۴۹۶۷۹۱	۱۶۳۹۹۱	۳۴۶۲۲۲	۸۹۸۸۹	۲۴۹۲۲	۸۷۱۰۲	۶۲۸۲	۱۰۶۶۱۹	۷۰۹۸۶	۳۲۲۱۶	۴۳۳۶۹	۲۱۴۰۴
تأمین برق و گاز و آب	۲۰۳۴۳	۲۱	۲۹۲	۴۴۳۱۵	۱۶۱۱۳۹	۴۴۳	۱۳۴۹۰	۱۵۰۰	۳۹۱۳	۱۰۹۰	۷۶۴	۲۳۶۰	۲۷۸۴	۴۳۸۵	۱۸۱۷
ساخت‌مان	۱۵۰۸	۱	۱	۱۲۰۸۹	۴۱۶	۰	۶۱۹۳	۲۳۹۰	۲۵۵۷	۱۱۱۰	۶۶۹۰۳	۴۳۹۲	۶۰۹۷	۳۸۲۴	۲۳۵۲
عمده‌فروشی و خرده‌فروشی و تعمیرات	۶۱۵۹۲	۱۱۲	۴۳	۱۰۲۹۳۸	۱۵۱۹۵	۳۴۴۷۴	۲۸۶۶۲	۷۴۹۰	۱۴۴۲۳	۶۸۵	۱۳۸۱۹	۷۴۵۶	۲۸۵۸	۱۹۳۰	۱۹۶۱
هتل و رستوران	۶۱۳	۲	۷۰	۵۱۸۲۱	۱۲۹۹	۲۲۲۸	۸۱۴	۰	۱۴۸۰	۴۸۳	۱۳۱۵	۱۱۹۹	۲۲۹۲	۱۷۲	۲۱۸
حمل و نقل، انبارداری و ارتباطات	۱۱۴۰۲	۲۲	۲۴۳۹	۴۷۹۱۷	۹۶۵۰	۳۱۱۰۶	۲۹۶۳۸	۴۸۹	۴۳۴۲۴	۲۱۲۹	۱۳۶۷۹	۱۲۱۹۸	۱۶۱۹	۱۶۵۲	۲۷۹۷
واسطه‌گری‌های مالی	۹۷۳۹	۳۹	۲۱۵۴	۲۷۷۶۴	۱۳۵۵	۱۵۸۵۴	۱۲۸۳۰	۲۶۴	۱۲۸۵۴	۴۹۷۳	۶۶۷	۳۲۷۸	۱۰۱۴	۱۱۲۳	۴۴۶
مستغلات، کرایه و خدمات کسب و کار	۵۶۵۹۳	۰	۷۸۲۳	۱۳۸۲۹۵	۳۷۳۶	۳۳۵۸	۴۲۰۰۳	۶۲۶	۱۳۴۵	۳۹۵	۳۶۵۷	۱۱۳۶	۳۷۴۳	۵۳۱۳	۲۶۷۶
اداره‌ی امور عمومی، دفاعی و تأمین اجتماعی	۶۲۲۸	۱	۱۴۹۷	۴۶۳۳۳	۲۱۱۲	۲۳۴	۰	۰	۱۳۲۲	۷۰۱	۶۵۶	۵۴۶۶	۵۹۴	۷۹	۱۰۳۸
آموزش	۴	۰	۱۰۴۱	۱۸۹۵۳	۱۱۲۹۹	۵۷۷	۳۸۱۷	۱۶	۱۰۹۵	۱۳۷۹	۰	۱۲۹۳	۵۷۵	۱۸۴۵	۱۶۹
بهداشت و مددکاری اجتماعی	۷۳۳۲	۰	۳۴۹	۴۴۱۰	۱۰۵	۳۸۷۵	۰	۰	۳۱۶۸	۵۴۸	۱۹۱	۸۳۶	۲۱	۱۹۲۸	۲۶۲
سایر خدمات عمومی، اجتماعی، شخصی و خانگی	۵۰۶۶	۱۱۴	۱۲۹	۲۳۴۷۵	۸۷۳۳	۴۶۸	۳۵۴۷	۳۵۴	۶۷۲۲	۳۶۵	۲۷۱	۱۱۸۰	۱۵۱۹	۴۹۸	۷۳۴۱
جمع مصارف واسطه	۸۵۲۷۰۰	۲۰۰۱	۳۵۶۰۰	۲۴۷۰۵۰۰	۳۸۱۸۰۰	۴۵۶۰۹۸	۲۳۲۲۰۰	۴۷۰۰۱	۱۷۹۵۰۱	۲۰۱۹۹	۲۰۸۶۰۱	۱۱۴۰۰۱	۵۶۷۹۹	۶۷۰۰۱	۴۲۶۰۰
ارزش افزوده	۱۳۷۱۶۰۰	۲۸۰۰	۷۰۴۰۰	۱۳۵۱۷۰۰	۹۳۱۰۰	۳۳۵۳۰۰	۷۴۸۳۰۰	۶۸۵۰۰	۴۱۵۷۰۰	۷۲۴۰۰	۴۶۸۵۰۰	۴۶۵۹۰۰	۳۹۳۲۰۰	۲۲۴۷۰۰	۱۰۵۳۰۰
ستانده کل	۲۲۲۴۳۰۰	۴۸۰۱	۱۰۶۰۰۰	۳۸۲۲۲۰۰	۴۷۴۹۰۰	۷۹۱۳۹۸	۹۸۰۵۰۰	۱۱۵۵۰۱	۵۹۵۳۰۱	۹۲۵۹۹	۶۷۷۱۰۱	۵۷۹۹۰۱	۴۴۹۹۹۹	۲۹۱۷۰۱	۱۴۷۹۰۰

مأخذ: اداره کل بازرگانی استان زنجان، ۱۳۸۶.

جدول شماره ۳- ماتریس ضرایب فنی براساس جدول داده - ستانده ۱۵ بخشی استان زنجان در سال ۱۳۸۰

بخش	۱	۲	۳	۴	۵	۶	۷	۸	۹	۱۰	۱۱	۱۲	۱۳	۱۴	۱۵
کشاورزی، شکار و جنگل‌داری	۰,۲۴۹	۰,۰۱۲	۰,۰۰۰	۰,۱۰۳	۰,۰۰۰	۰,۰۰۰	۰,۰۰۱	۰,۰۷۳	۰,۰۰۰	۰,۰۰۱	۰,۰۰۰	۰,۰۰۳	۰,۰۰۳	۰,۰۰۳	۰,۰۰۱
ماهی‌گیری	۰,۰۰۰	۰,۱۳۲	۰,۰۰۰	۰,۰۰۱	۰,۰۰۰	۰,۰۰۰	۰,۰۰۰	۰,۰۰۵	۰,۰۰۰	۰,۰۰۰	۰,۰۰۰	۰,۰۰۱	۰,۰۰۰	۰,۰۰۰	۰,۰۰۰
معادن	۰,۰۰۱	۰,۰۰۱	۰,۱۰۰	۰,۰۱۵	۰,۰۰۶	۰,۰۲۱	۰,۰۰۰	۰,۰۰۰	۰,۰۰۰	۰,۰۰۰	۰,۰۰۰	۰,۰۰۰	۰,۰۰۰	۰,۰۰۰	۰,۰۰۰
صنعت	۰,۰۵۲	۰,۲۰۷	۰,۰۸۶	۰,۳۹۲	۰,۳۴۵	۰,۴۳۷	۰,۰۹۲	۰,۲۱۶	۰,۱۴۶	۰,۰۶۸	۰,۱۵۷	۰,۱۲۲	۰,۰۷۲	۰,۱۴۹	۰,۱۴۵
تأمین برق و گاز و آب	۰,۰۰۹	۰,۰۰۴	۰,۰۰۳	۰,۰۱۲	۰,۳۳۹	۰,۰۰۱	۰,۰۱۴	۰,۰۱۳	۰,۰۰۷	۰,۰۱۲	۰,۰۰۱	۰,۰۰۴	۰,۰۰۶	۰,۰۱۵	۰,۰۱۲
ساختمان	۰,۰۰۱	۰,۰۰۰	۰,۰۰۰	۰,۰۰۳	۰,۰۰۱	۰,۰۰۰	۰,۰۰۶	۰,۰۲۱	۰,۰۰۴	۰,۰۱۲	۰,۰۹۹	۰,۰۰۸	۰,۰۱۴	۰,۰۱۳	۰,۰۱۶
عمده فروشی و خرده فروشی و تعمیرات	۰,۰۲۸	۰,۰۲۳	۰,۰۰۰	۰,۰۲۷	۰,۰۳۲	۰,۰۴۴	۰,۰۲۹	۰,۰۶۵	۰,۰۲۴	۰,۰۰۷	۰,۰۲۰	۰,۰۱۳	۰,۰۰۶	۰,۰۰۷	۰,۰۱۳
هتل و رستوران	۰,۰۰۰	۰,۰۰۰	۰,۰۰۱	۰,۰۱۴	۰,۰۰۳	۰,۰۰۳	۰,۰۰۱	۰,۰۰۰	۰,۰۰۲	۰,۰۰۵	۰,۰۰۲	۰,۰۰۲	۰,۰۰۵	۰,۰۰۱	۰,۰۰۱
حمل و نقل، انبارداری و ارتباطات	۰,۰۰۵	۰,۰۰۵	۰,۰۲۳	۰,۰۱۳	۰,۰۲۰	۰,۰۳۹	۰,۰۳۰	۰,۰۰۴	۰,۰۷۳	۰,۰۲۳	۰,۰۲۰	۰,۰۲۱	۰,۰۰۴	۰,۰۰۶	۰,۰۱۹
واسطه‌گری‌های مالی	۰,۰۰۴	۰,۰۰۸	۰,۰۲۰	۰,۰۰۷	۰,۰۰۳	۰,۰۲۰	۰,۰۱۳	۰,۰۰۲	۰,۰۲۲	۰,۰۵۴	۰,۰۰۱	۰,۰۰۶	۰,۰۰۲	۰,۰۰۴	۰,۰۰۳
مستغلات، کرایه و خدمات کسب و کار	۰,۰۲۵	۰,۰۰۰	۰,۰۷۴	۰,۰۳۶	۰,۰۰۸	۰,۰۰۴	۰,۰۴۳	۰,۰۰۵	۰,۰۰۲	۰,۰۰۴	۰,۰۰۵	۰,۰۰۲	۰,۰۰۸	۰,۰۱۸	۰,۰۱۸
اداره‌ی امور عمومی، دفاعی و تأمین اجتماعی	۰,۰۰۳	۰,۰۰۰	۰,۰۱۴	۰,۰۱۲	۰,۰۰۴	۰,۰۰۰	۰,۰۰۰	۰,۰۰۰	۰,۰۰۲	۰,۰۰۸	۰,۰۰۱	۰,۰۰۹	۰,۰۰۱	۰,۰۰۰	۰,۰۰۷
آموزش	۰,۰۰۰	۰,۰۰۰	۰,۰۱۰	۰,۰۰۵	۰,۰۲۴	۰,۰۰۱	۰,۰۰۴	۰,۰۰۰	۰,۰۰۲	۰,۰۱۵	۰,۰۰۰	۰,۰۰۲	۰,۰۰۱	۰,۰۰۶	۰,۰۰۱
بهداشت و مددکاری اجتماعی	۰,۰۰۳	۰,۰۰۰	۰,۰۰۳	۰,۰۰۱	۰,۰۰۰	۰,۰۰۵	۰,۰۰۰	۰,۰۰۰	۰,۰۰۵	۰,۰۰۶	۰,۰۰۰	۰,۰۰۱	۰,۰۰۰	۰,۰۰۷	۰,۰۰۲
سایر خدمات عمومی، اجتماعی، شخصی و خانگی	۰,۰۰۲	۰,۰۲۴	۰,۰۰۱	۰,۰۰۶	۰,۰۱۸	۰,۰۰۱	۰,۰۰۴	۰,۰۰۳	۰,۰۱۱	۰,۰۰۴	۰,۰۰۰	۰,۰۰۲	۰,۰۰۳	۰,۰۰۲	۰,۰۴۹
<b>جمع کل</b>	<b>۰,۳۸۳</b>	<b>۰,۴۱۷</b>	<b>۰,۳۳۶</b>	<b>۰,۶۴۶</b>	<b>۰,۸۰۴</b>	<b>۰,۵۷۶</b>	<b>۰,۳۳۷</b>	<b>۰,۴۰۷</b>	<b>۰,۳۰۲</b>	<b>۰,۲۱۸</b>	<b>۰,۳۰۸</b>	<b>۰,۱۹۷</b>	<b>۰,۱۲۶</b>	<b>۰,۲۳۰</b>	<b>۰,۲۸۸</b>

مأخذ: اداره کل بازرگانی استان زنجان، ۱۳۸۶.

جدول شماره ۴ - ضرایب ماتریس معکوس لئونتیف اساس جدول داده - ستانده ۱۵ بخشی استان زنجان در سال ۱۳۸۰

بخش	۱	۲	۳	۴	۵	۶	۷	۸	۹	۱۰	۱۱	۱۲	۱۳	۱۴	۱۵
کشاورزی، شکار و جنگل‌داری	۱,۳۵۴	۰,۰۸۰	۰,۰۳۲	۰,۲۴۴	۰,۱۳۵	۰,۱۱۳	۰,۰۳۲	۰,۱۵۹	۰,۰۴۳	۰,۰۲۵	۰,۰۵۲	۰,۰۳۸	۰,۰۲۶	۰,۰۴۶	۰,۰۴۶
ماهی‌گیری	۰,۰۰۰	۱,۱۵۳	۰,۰۰۰	۰,۰۰۲	۰,۰۰۱	۰,۰۰۱	۰,۰۰۰	۰,۰۰۶	۰,۰۰۰	۰,۰۰۰	۰,۰۰۰	۰,۰۰۱	۰,۰۰۰	۰,۰۰۰	۰,۰۰۰
معادن	۰,۰۰۴	۰,۰۰۹	۱,۱۱۵	۰,۰۳۰	۰,۰۲۶	۰,۰۳۸	۰,۰۰۴	۰,۰۰۸	۰,۰۰۶	۰,۰۰۳	۰,۰۰۹	۰,۰۰۴	۰,۰۰۳	۰,۰۰۶	۰,۰۰۶
صنعت	۰,۱۶۳	۰,۴۴۵	۰,۲۲۱	۱,۷۶۰	۰,۹۶۶	۰,۸۰۵	۰,۲۱۶	۰,۴۴۱	۰,۳۰۶	۰,۱۶۹	۰,۳۷۲	۰,۲۴۲	۰,۱۵۳	۰,۳۰۲	۰,۳۱۴
تأمین برق و گاز و آب	۰,۰۲۳	۰,۰۱۹	۰,۰۱۱	۰,۰۳۸	۱,۵۳۷	۰,۰۲۰	۰,۰۲۷	۰,۰۳۲	۰,۰۱۹	۰,۰۲۴	۰,۰۱۱	۰,۰۱۲	۰,۰۱۳	۰,۰۳۰	۰,۰۲۷
ساختمان	۰,۰۰۶	۰,۰۰۵	۰,۰۱۱	۰,۰۱۵	۰,۰۱۳	۱,۰۰۹	۰,۰۱۳	۰,۰۲۶	۰,۰۰۹	۰,۰۱۵	۰,۱۰۳	۰,۰۱۰	۰,۰۱۶	۰,۰۱۸	۰,۰۲۲
عمده فروشی و خرده فروشی و تعمیرات	۰,۰۴۶	۰,۰۴۵	۰,۰۱۲	۰,۰۶۳	۰,۰۸۷	۰,۰۷۵	۱,۰۴۱	۰,۰۸۸	۰,۰۳۹	۰,۰۱۷	۰,۰۴۰	۰,۰۲۴	۰,۰۱۴	۰,۰۲۰	۰,۰۲۸
هتل و رستوران	۰,۰۰۳	۰,۰۰۷	۰,۰۰۴	۰,۰۲۵	۰,۰۱۸	۰,۰۱۴	۰,۰۰۴	۱,۰۰۶	۰,۰۰۷	۰,۰۰۸	۰,۰۰۸	۰,۰۰۶	۰,۰۰۷	۰,۰۰۵	۰,۰۰۶
حمل و نقل، انبارداری و ارتباطات	۰,۰۱۴	۰,۰۱۶	۰,۰۳۵	۰,۰۳۲	۰,۰۵۵	۰,۰۶۰	۰,۰۴۰	۰,۰۱۸	۱,۰۸۷	۰,۰۳۱	۰,۰۳۴	۰,۰۲۹	۰,۰۰۸	۰,۰۱۴	۰,۰۳۰
واسطه‌گری‌های مالی	۰,۰۰۹	۰,۰۱۵	۰,۰۲۷	۰,۰۱۸	۰,۰۱۶	۰,۰۳۲	۰,۰۱۸	۰,۰۰۹	۰,۰۲۸	۱,۰۶۰	۰,۰۰۸	۰,۰۰۹	۰,۰۰۵	۰,۰۰۸	۰,۰۰۸
مستغلات، کرایه و خدمات کسب و کار	۰,۰۴۳	۰,۰۲۲	۰,۰۹۳	۰,۰۷۶	۰,۰۵۸	۰,۰۴۳	۰,۰۵۴	۰,۰۳۱	۰,۰۱۸	۰,۰۱۳	۱,۰۲۳	۰,۰۱۴	۰,۰۱۶	۰,۰۳۲	۰,۰۳۴
اداره‌ی امور عمومی، دفاعی و تأمین اجتماعی	۰,۰۰۶	۰,۰۰۷	۰,۰۱۹	۰,۰۲۳	۰,۰۲۰	۰,۰۱۲	۰,۰۰۳	۰,۰۰۶	۰,۰۰۷	۰,۰۱۱	۰,۰۰۶	۱,۰۱۳	۰,۰۰۳	۰,۰۰۴	۰,۰۱۲
آموزش	۰,۰۰۲	۰,۰۰۳	۰,۰۱۳	۰,۰۱۱	۰,۰۴۲	۰,۰۰۷	۰,۰۰۶	۰,۰۰۴	۰,۰۰۵	۰,۰۱۷	۰,۰۰۳	۰,۰۰۴	۱,۰۰۳	۰,۰۰۹	۰,۰۰۴
بهداشت و مددکاری اجتماعی	۰,۰۰۵	۰,۰۰۱	۰,۰۰۵	۰,۰۰۳	۰,۰۰۳	۰,۰۰۷	۰,۰۰۱	۰,۰۰۱	۰,۰۰۷	۰,۰۰۷	۰,۰۰۲	۰,۰۰۲	۰,۰۰۰	۱,۰۰۷	۰,۰۰۳
سایر خدمات عمومی، اجتماعی، شخصی و خانگی	۰,۰۰۵	۰,۰۳۳	۰,۰۰۴	۰,۰۱۴	۰,۰۳۸	۰,۰۰۸	۰,۰۰۷	۰,۰۰۸	۰,۰۱۶	۰,۰۰۷	۰,۰۰۴	۰,۰۰۵	۰,۰۰۵	۰,۰۰۵	۱,۰۵۵
جمع کل	۱,۶۸۴	۱,۸۶۰	۱,۶۰۲	۲,۳۵۴	۳,۰۱۵	۲,۲۴۳	۱,۴۶۷	۱,۸۴۴	۱,۵۹۶	۱,۴۰۸	۱,۶۷۴	۱,۴۱۳	۱,۲۷۴	۱,۵۰۷	۱,۵۹۵

مأخذ: اداره کل بازرگانی استان زنجان، ۱۳۸۶.

اداره بازرگانی زنجان

## تحلیل وضعیت صنایع استان (بر مبنای شاخص‌های تحلیلی) و کدهای ۲، ۳ و ۴ رقمی ISIC (۸۳-۱۳۷۶)

در این بخش موارد ذیل ارائه می‌گردد:

الف) میانگین رتبه‌ی هر کدام از فعالیت‌های صنعتی از لحاظ شاخص‌های تحلیلی و توصیفی با در نظر گرفتن کد ۲ رقمی ISIC در استان زنجان (پس از تلفیق نتایج سال‌های ۸۳-۱۳۷۶)؛

ب) میانگین رتبه‌ی هر کدام از فعالیت‌های صنعتی از لحاظ شاخص‌های تحلیلی و توصیفی با در نظر گرفتن کد ۳ رقمی ISIC در استان زنجان (پس از تلفیق نتایج سال‌های ۸۳-۱۳۷۶)؛

ج) میانگین رتبه‌ی هر کدام از فعالیت‌های صنعتی از لحاظ شاخص‌های تحلیلی و توصیفی با در نظر گرفتن کد ۴ رقمی ISIC در استان زنجان و شهرستان‌های آن (پس از تلفیق نتایج سال‌های ۸۳-۱۳۷۶)؛

ضمن این که میانگین رتبه‌ی هر کدام از فعالیت‌های صنعتی از لحاظ شاخص‌های تحلیلی با در نظر گرفتن کد ۳ رقمی ISIC در استان زنجان و شهرستان‌های آن (پس از تلفیق نتایج سال‌های ۸۳-۱۳۷۶)، در انتهای هر بخش ارائه شده است؛

ریدری استانداری زنجان



جدول شماره ۵ - میانگین رتبه‌ی هر یک از فعالیت‌های صنعتی از لحاظ شاخص‌های تحلیلی و توصیفی با در نظر

گرفتن کد ۲ رقمی ISIC در استان زنجان (با تلفیق نتایج سال‌های ۸۳-۱۳۷۶)

ردیف	شماره کد	عنوان فعالیت صنعتی	۱- تعداد کارگاه‌ها	۲- ارزش محصولات تولید شده	۳- فروش	۴- صادرات	۵- ارزش داده‌ها	۶- ارزش استانداردها	۷- ارزش افزوده	۸- شاخص واقعی ارزش افزوده
1	15	صنایع مواد غذایی و آشامیدنی	2	4	4	4	3	3	4	18
2	17	تولید منسوجات	1	2	2	3	1	2	3	14
3	18	تولید پوشاک، عمل آوری و رنگ کردن خردار	15	19	15	19	19	19	19	1
4	19	دباغی و عمل آوری چرم و ساخت کیف و چمدان و زین و یراق و تولید کفش	18	15	16	7	15	15	15	10
5	20	تولید چوب و محصولات چوبی و چوب پنبه غیر از مبلمان و ساخت کالا از نی و مواد حصیری	17	17	17	8	17	17	17	11
6	21	تولید کاغذ و محصولات کاغذی	13	11	13	18	9	11	14	16
7	23	صنایع تولیدی ذغال کک، پالایشگاه‌های نفت و سوخت‌های هسته‌ای	14	12	11	5	13	14	12	5
8	24	صنایع تولید مواد و محصولات شیمیایی	5	7	7	12	7	7	6	8
9	25	تولید محصولات لاستیکی و پلاستیکی	7	5	5	11	6	6	7	6
10	26	تولید سایر محصولات کانی غیرفلزی	3	6	6	10	5	5	5	17
11	27	تولید فلزات اساسی	4	3	3	1	4	4	2	4
12	28	تولید محصولات فابریکی به جز ماشین آلات و تجهیزات	6	9	10	13	11	9	9	12
13	29	تولید ماشین آلات و تجهیزات طبقه بندی نشده در جای دیگر	9	8	8	6	8	8	8	15
14	31	تولید ماشین آلات مولد و انتقال برق و دستگاه‌های برقی طبقه بندی نشده در جای دیگر	8	1	1	2	2	1	1	13
15	32	تولید رادیو و تلویزیون و دستگاه‌ها و وسایل ارتباطی	19	18	18	17	18	18	18	2
16	33	تولید ابزار پزشکی و ابزار اپتیکی و ابزار دقیق و ساعت‌های مچی و انواع دیگر ساعت	11	13	14	16	14	12	13	9
17	34	تولید وسایل نقلیه موتوری و تریلر . نیمه تریلر	10	14	12	9	12	13	10	3
18	35	تولید وسایل حمل و نقل	12	10	9	15	10	10	11	7
19	36	تولید مبلمان و مصنوعات طبقه بندی نشده در جای دیگر	16	16	19	14	16	16	16	19

ادامه‌ی جدول شماره‌ی ۵ - میانگین رتبه‌ی هر یک از فعالیت‌های صنعتی از لحاظ شاخص‌های تحلیلی و توصیفی با در

نظر گرفتن کد ۲ رقمی ISIC در استان زنجان (با تلفیق نتایج سال‌های ۸۳-۱۳۷۶)

رتبه	شماره کد	عنوان فعالیت صنعتی	۹- بهره‌وری کل	۱۰- بهره‌وری کار	۱۱- بهره‌وری کار (استان تقسیم بر کشور)	۱۲- بهره‌وری مواد اولیه	۱۳- ارزش‌زایی	۱۴- ارزش‌زایی (استان تقسیم بر کشور)	۱۵- بهره‌دهی تولید یا کاردهی نسبی (استان تقسیم بر کشور)	۱۶- بهره‌دهی تولید یا کاردهی نسبی (استان تقسیم بر کشور)
1	15	صنایع مواد غذایی و آشامیدنی	18	11	9	16	19	14	18	13
2	17	تولید منسوجات	15	9	2	15	15	11	14	10
3	18	تولید پوشاک، عمل آوری و رنگ کردن خردار	5	19	14	7	8	5	8	8
4	19	دباغی و عمل آوری چرم و ساخت کیف و چمدان و زین و یراق و تولید کفش	16	6	1	18	16	15	16	16
5	20	تولید چوب و محصولات چوبی و چوب پنبه غیر از مبلمان و ساخت کالا از نی و مواد حصیری	10	17	15	10	3	13	10	12
6	21	تولید کاغذ و محصولات کاغذی	19	8	8	19	18	19	19	19
7	23	صنایع تولیدی ذغال کک، پالایشگاه‌های نفت و سوخت‌های هسته‌ای	13	4	19	12	9	18	13	18
8	24	صنایع تولید مواد و محصولات شیمیایی	9	10	18	9	12	17	6	15
9	25	تولید محصولات لاستیکی و پلاستیکی	17	3	5	17	17	16	17	17
10	26	تولید سایر محصولات کانی غیرفلزی	1	15	13	1	1	10	1	11
11	27	تولید فلزات اساسی	4	1	10	2	4	2	3	2
12	28	تولید محصولات فابریکی به جز ماشین آلات و تجهیزات	12	12	11	11	11	12	12	14
13	29	تولید ماشین آلات و تجهیزات طبقه بندی نشده در جای دیگر	8	7	6	8	5	3	5	3
14	31	تولید ماشین آلات مولد و انتقال برق و دستگاه‌های برقی طبقه بندی نشده در جای دیگر	11	2	3	13	13	6	11	5
15	32	تولید رادیو و تلویزیون و دستگاه‌ها و وسایل ارتباطی	14	13	16	14	14	9	15	7
16	33	تولید ابزار پزشکی و ابزار اپتیکی و ابزار دقیق و ساعت‌های مچی و انواع دیگر ساعت	6	18	12	5	6	7	9	9
17	34	تولید وسایل نقلیه موتوری و تریلر . نیمه تریلر	3	16	17	3	2	1	2	1
18	35	تولید وسایل حمل و نقل	2	5	7	4	7	4	4	4
19	36	تولید مبلمان و مصنوعات طبقه بندی نشده در جای دیگر	7	14	4	6	10	8	7	6

ادامه‌ی جدول شماره‌ی ۵ - میانگین رتبه‌ی هر یک از فعالیت‌های صنعتی از لحاظ شاخص‌های تحلیلی و توصیفی با در

نظر گرفتن کد ۲ رقمی ISIC در استان زنجان (با تلفیق نتایج سال‌های ۸۳-۱۳۷۶)

رتبه	شماره کد	عنوان فعالیت صنعتی	۱۷- رقابت پذیری نیروی کار یا بازدهی تولید	۱۸- رقابت پذیری نیروی کار یا بازدهی تولید (استان تقسیم بر کشور)	۱۹- ضریب مکانی بر پایه ارزش افزوده (استان تقسیم بر کشور)	۲۰- ضریب مکانی بر پایه ارزش افزوده (استان تقسیم بر کشور)	۲۱- ضریب مکانی اشتغال بر پایه اشتغال (استان تقسیم بر کشور)	۲۲- ضریب مکانی اشتغال بر پایه اشتغال (استان تقسیم بر کشور)	۲۳- شاخص سرمایه‌بری	۲۴- شاخص سودآوری
۱	۱۵	صنایع مواد غذایی و آشامیدنی	۱۹	۱	۴	۳	۴	۱۸	۳	۱۲
۲	۱۷	تولید منسوجات	۱۰	۲	۲	۱	۲	۹	۱۲	۱۳
۳	۱۸	تولید پوشاک، عمل آوری و رنگ کردن خردار	۱۸	۳	۱۶	۱۸	۱۶	۱۹	۱۹	۱۴
۴	۱۹	دباغی و عمل آوری چرم و ساخت کیف و چمدان و زین و یراق و تولید کفش	۱	۴	۹	۱۷	۱۸	۵	۵	۱
۵	۲۰	تولید چوب و محصولات چوبی و چوب پنبه غیر از مبلمان و ساخت کالا از نی و مواد حصیری	۱۶	۵	۱۴	۱۵	۱۲	۱۶	۱۸	۶
۶	۲۱	تولید کاغذ و محصولات کاغذی	۸	۶	۱۱	۱۴	۱۴	۷	۶	۱۰
۷	۲۳	صنایع تولیدی ذغال کک، پالایشگاه‌های نفت و سوخت‌های هسته‌ای	۳	۷	۱۸	۱۳	۱۱	۴	۷	۵
۸	۲۴	صنایع تولید مواد و محصولات شیمیایی	۹	۸	۱۵	۶	۹	۱۰	۱۳	۴
۹	۲۵	تولید محصولات لاستیکی و پلاستیکی	۴	۹	۵	۷	۶	۳	۴	۱۵
۱۰	۲۶	تولید سایر محصولات کانی غیرفلزی	۱۵	۱۰	۸	۵	۸	۱۵	۱۷	۹
۱۱	۲۷	تولید فلزات اساسی	۲	۱۱	۳	۴	۳	۱	۲	۳
۱۲	۲۸	تولید محصولات فابریکی به جز ماشین آلات و تجهیزات	۱۳	۱۲	۱۳	۹	۱۳	۱۳	۱۴	۷
۱۳	۲۹	تولید ماشین آلات و تجهیزات طبقه بندی نشده در جای دیگر	۱۴	۱۳	۱۰	۸	۱۰	۸	۹	۱۱
۱۴	۳۱	تولید ماشین آلات مولد و انتقال برق و دستگاه‌های برقی طبقه بندی نشده در جای دیگر	۷	۱۴	۱	۲	۱	۲	۱	۱۸
۱۵	۳۲	تولید رادیو و تلویزیون و دستگاه‌ها و وسایل ارتباطی	۶	۱۵	۱۹	۱۹	۱۹	۱۱	۱۱	۱۹
۱۶	۳۳	تولید ابزار پزشکی و ابزار اپتیکی و ابزار دقیق و ساعت‌های مچی و انواع دیگر ساعت	۱۷	۱۶	۷	۱۱	۵	۱۷	۱۵	۸
۱۷	۳۴	تولید وسایل نقلیه موتوری و تریلر - نیمه تریلر	۱۲	۱۷	۱۷	۱۰	۱۵	۱۴	۱۶	۲
۱۸	۳۵	تولید وسایل حمل و نقل	۵	۱۸	۶	۱۲	۷	۶	۸	۱۷
۱۹	۳۶	تولید مبلمان و مصنوعات طبقه‌بندی نشده در جای دیگر	۱۱	۱۹	۱۲	۱۶	۱۷	۱۲	۱۰	۱۶

ادامه‌ی جدول شماره‌ی ۵- میانگین رتبه‌ی هر یک از فعالیت‌های صنعتی از لحاظ شاخص‌های تحلیلی و توصیفی با در

نظر گرفتن کد ۲ رقمی ISIC در استان زنجان (با تلفیق نتایج سال‌های ۸۳-۱۳۷۶)

ردیف	شماره کد	عنوان فعالیت صنعتی	۲۵- شاخص عدم وابستگی به منابع خارجی	۲۶- اشتغال‌زایی درون منطقه‌ای	۲۷- اشتغال‌زایی درون منطقه‌ای (استان) تقسیم بر (کشور)	۲۸- نرخ شاغلان تولیدی	۲۹- شاخص تبلیغات	۳۰- نرخ رشد تحقیقات	۳۱- ارزش افزوده کارگاهی	میانگین کل نتایج شاخص‌های تحلیلی
۱	۱۵	صنایع مواد غذایی و آشامیدنی	۱	۱۸	۱	۵	۴	۱	۴	۹
۲	۱۷	تولید منسوجات	۳	۸	۷	۷	۳	۶	۳	۳
۳	۱۸	تولید پوشاک، عمل آوری و رنگ کردن خردار	۱۹	۱۹	۹	۱۹	۱۹	۹	۱۹	۱۹
۴	۱۹	دباغی و عمل آوری چرم و ساخت کیف و چمدان و زین و براق و تولید کفش	۱۸	۴	۱۸	۱۵	۱۳	۱۷	۱۳	۱۳
۵	۲۰	تولید چوب و محصولات چوبی و چوب پنبه غیر از مبلمان و ساخت کالا از نی و مواد حصیری	۱۴	۶	۱۰	۱۸	۱۷	۱۰	۱۷	۱۵
۶	۲۱	تولید کاغذ و محصولات کاغذی	۱۳	۱۳	۱۳	۱۲	۱۴	۱۳	۱۴	۱۸
۷	۲۳	صنایع تولیدی ذغال کک، پالایشگاه‌های نفت و سوخت‌های هسته‌ای	۱۲	۱۶	۶	۱۳	۹	۷	۸	۱۲
۸	۲۴	صنایع تولید مواد و محصولات شیمیایی	۸	۱۴	۵	۳	۱۰	۵	۱۰	۱۰
۹	۲۵	تولید محصولات لاستیکی و پلاستیکی	۹	۱۱	۸	۸	۶	۸	۶	۸
۱۰	۲۶	تولید سایر محصولات کانی غیرفلزی	۶	۱۲	۱۴	۴	۸	۱۴	۹	۶
۱۱	۲۷	تولید فلزات اساسی	۴	۱۰	۱۷	۶	۲	۱۸	۲	۱
۱۲	۲۸	تولید محصولات فابریکی به جز ماشین آلات و تجهیزات	۱۵	۷	۱۲	۲	۱۶	۱۱	۱۶	۱۴
۱۳	۲۹	تولید ماشین آلات و تجهیزات طبقه‌بندی نشده در جای دیگر	۵	۱۵	۳	۹	۵	۳	۵	۴
۱۴	۳۱	تولید ماشین آلات مولد و انتقال برق و دستگاه‌های برقی طبقه بندی نشده در جای دیگر	۲	۱۷	۱۶	۱	۱	۱۶	۱	۲
۱۵	۳۲	تولید رادیو و تلویزیون و دستگاه‌ها و وسایل ارتباطی	۱۷	۵	۲	۱۷	۱۸	۲	۱۸	۱۷
۱۶	۳۳	تولید ابزار پزشکی و ابزار اپتیکی و ابزار دقیق و ساعت‌های مچی و انواع دیگر ساعت	۷	۱	۴	۱۱	۱۲	۴	۱۲	۱۱
۱۷	۳۴	تولید وسایل نقلیه موتوری و تریلر نیمه‌تریلر	۱۰	۳	۱۱	۱۰	۱۱	۱۲	۱۱	۷
۱۸	۳۵	تولید وسایل حمل و نقل	۱۱	۲	۱۵	۱۴	۷	۱۵	۷	۵
۱۹	۳۶	تولید مبلمان و مصنوعات طبقه بندی نشده در جای دیگر	۱۶	۹	۱۹	۱۶	۱۵	۱۹	۱۵	۱۶

مأخذ: سازمان صنایع و معادن استان زنجان، ۱۳۸۶.

جدول شماره ۶ - میانگین میانگین رتبه هر یک از فعالیت‌های صنعتی از لحاظ شاخص‌های تحلیلی با در نظر گرفتن

کد 2 رقمی ISIC در استان زنجان (با تلفیق نتایج سال‌های ۸۳-۱۳۷۶)

ردیف	شماره کد	عنوان فعالیت صنعتی	میانگین میانگین کل نتایج شاخص‌ها
1	27	تولید فلزات اساسی	4.88
2	31	تولید ماشین آلات مولد و انتقال برق و دستگاه‌های برقی طبقه بندی نشده در جای دیگر	7.12
3	17	تولید منسوجات	7.84
4	29	تولید ماشین آلات و تجهیزات طبقه بندی نشده در جای دیگر	7.84
5	35	تولید وسایل حمل و نقل	8.2
6	26	تولید سایر محصولات کانی غیرفلزی	9.16
7	34	تولید وسایل نقلیه موتوری و تریلر . نیمه تریلر	9.16
8	25	تولید محصولات لاستیکی و پلاستیکی	9.24
9	15	صنایع مواد غذایی و آشامیدنی	9.52
10	24	صنایع تولید مواد و محصولات شیمیایی	9.56
11	33	تولید ابزار پزشکی و ابزار اپتیکی و ابزار دقیق و ساعت‌های مچی و انواع دیگر ساعت	9.64
12	23	صنایع تولیدی ذغال کک، پالایشگاه‌های نفت و سوخت‌های هسته ای	10.48
13	19	دباغی و عمل آوری چرم و ساخت کیف و چمدان و زین و براق و تولید کفش	11.48
14	28	تولید محصولات فابریکی به جز ماشین‌آلات و تجهیزات	11.56
15	20	تولید چوب و محصولات چوبی و چوب پنبه غیر از مبلمان و ساخت کالا از نی و مواد حصیری	12.48
16	36	تولید مبلمان و مصنوعات طبقه بندی نشده در جای دیگر	12.76
17	32	تولید رادیو و تلویزیون و دستگاه‌ها و وسایل ارتباطی	12.8
18	21	تولید کاغذ و محصولات کاغذی	13.08
19	18	تولید پوشاک، عمل آوری و رنگ کردن خردار	13.2

مأخذ: سازمان صنایع و معادن استان زنجان، ۱۳۸۶.

جدول شماره ۷ - میانگین رتبه‌ی هر یک از فعالیت‌های صنعتی از لحاظ شاخص‌های تحلیلی و توصیفی با در نظر گرفتن کد ۳ رقمی ISIC در استان زنجان (با تلفیق نتایج

سال‌های ۸۳ - ۱۳۷۶)

رتبه	شماره کد	عنوان فعالیت صنعتی	۱- تعداد کارگاه‌ها	۲- ارزش محصولات تولید شده	۳- فروش	۴- صادرات	۵- ارزش داده‌ها	۶- ارزش ستانده‌ها	۷- ارزش افزوده	۸- شاخص واقعی ارزش افزوده
1	151	تولید و عمل آوری و حفاظت گوشت، ماهی، میوه، سبزیجات، روغن‌ها و چربی‌ها از فساد	7	11	12	12	10	11	13	13
2	152	تولید فراورده‌های لبنی	27	10	10	35	8	10	26	35
3	153	تولید محصولات از دانه‌های آسیاب شده و نشاسته و محصولات و محصولات نشاسته‌ای و غذای آماده برای حیوانات	8	24	25	34	20	18	20	18
4	154	تولید سایر محصولات غذایی	6	4	4	4	4	4	4	36
5	155	تولید انواع آشامیدنی‌ها	35	33	32	33	32	32	34	1
6	171	ریسندگی، بافندگی و تکمیل منسوجات	1	3	3	7	2	2	2	16
7	172	تولید سایر منسوجات	10	5	5	5	5	5	8	37
8	173	تولید انواع پارچه و کالاهای کشیاف و قلاب باف	15	30	34	32	31	31	29	15
9	181	تولید پوشاک به استثنای پوشاک از پوست خزدار	33	38	37	31	38	38	37	2
10	191	دبازی و عمل آوردن چرم و ساخت کیف و چمدان و زین و یراق	31	28	31	10	27	28	28	9
11	192	تولید کفش	37	37	30	36	37	37	39	34
12	202	تولید محصولات از چوب و چوب پنبه و نی و مواد حصیری	25	29	28	11	29	29	30	21
13	210	تولید کاغذ و محصولات کاغذی	21	15	23	30	14	16	25	30
14	232	تولید فراورده‌های نفتی تصفیه شده	20	21	14	8	19	21	19	7
15	241	تولید مواد شیمیایی اساسی	11	25	22	16	26	24	17	25
16	242	تولید سایر محصولات شیمیایی	9	12	11	29	11	12	11	12
17	243	تولید الیاف مصنوعی	40	32	41	41	30	30	33	41
18	251	تولید محصولات لاستیکی به جز کفش	26	31	29	28	33	33	31	28
19	252	تولید محصولات پلاستیکی به جز کفش	5	8	8	14	7	8	9	10
20	261	تولید شیشه و محصولات شیشه‌ای	30	14	18	27	18	15	12	11
21	269	تولید محصولات کانی غیرفلزی طبقه نشده در جای دیگر	2	9	9	13	9	9	7	33
22	271	تولید محصولات اولیه آهن و فولاد	18	19	21	26	17	17	18	32
23	272	تولید فلزات اساسی گرانبها و فلزات اساسی غیرآهنی	3	2	2	1	3	3	1	4

ادامه‌ی جدول شماره‌ی ۷- میانگین رتبه‌ی هر یک از فعالیت‌های صنعتی از لحاظ شاخص‌های تحلیلی و توصیفی با در نظر گرفتن کد ۳ رقمی ISIC در استان زنجان (با تلفیق

نتایج سال‌های ۸۳ - ۱۳۷۶)

رتبه	شماره کد	عنوان فعالیت صنعتی	۱- تعداد کارگاه‌ها	۲- ارزش محصولات تولید شده	۳- فروش	۴- صادرات	۵- ارزش داده‌ها	۶- ارزش ستانده‌ها	۷- ارزش افزوده	۸- شاخص واقعی ارزش افزوده
24	273	ریخته گری فلزات	14	17	15	25	15	19	21	8
25	281	تولید محصولات فلزی ساختمانی، مخازن، انبارها و مولدهای بخار	23	27	27	18	25	27	27	20
26	289	تولید سایر محصولات فلزی فابریکی و فعالیت‌های خدمات فلزکاری	4	16	17	19	16	14	15	24
27	291	تولید ماشین آلات با کاربرد عام	22	22	19	17	24	23	16	19
28	292	تولید ماشین آلات با کاربرد خاص	17	13	13	9	13	13	10	27
29	293	تولید وسایل خانگی طبقه بندی نشده در جای دیگر	36	36	36	38	36	36	38	38
30	311	تولید موتورهای برق، ژنراتور و ترانسفورماتور	28	1	1	2	1	1	3	22
31	312	تولید دستگاه‌های توزیع و کنترل نیروی برق	24	7	6	6	12	7	5	29
32	313	توزیع سیم و کابل عایق بندی شده	13	6	7	3	6	6	6	26
33	319	تولید سایر تجهیزات الکتریکی طبقه بندی نشده در جای دیگر	41	41	40	40	41	41	41	40
34	323	تولید گیرنده‌های تلویزیون و رادیو و دستگاه‌های ضبط یا پخش صوت و ویدئو و کالاهای وابسته	32	35	33	24	35	35	32	6
35	331	تولید وسایل و ابزار پزشکی و وسایل ویژه اندازه‌گیری و کنترل و آزمایش و دریاوردی و منظوره‌های دیگر به جز ابزارهای اپتیکی	16	18	24	23	21	22	22	17
36	342	تولید بدنه، اتاق‌سازی، برای وسایل نقلیه موتوری و ساخت تریلر و نیمه تریلر	38	40	38	37	40	40	40	3
37	343	تولید قطعات و ملحقات برای وسایل نقلیه موتوری و موتور آنها	12	20	16	15	22	20	14	5
38	352	تولید و تعمیر تجهیزات راه آهن	29	26	26	22	28	26	23	31
39	359	تولید سایر وسایل حمل و نقل طبقه بندی نشده در جای دیگر	19	23	20	21	23	25	24	14
40	361	تولید مبلمان	34	39	35	20	39	39	35	23
41	369	تولید مصنوعات طبقه بندی نشده در جای دیگر	39	34	39	39	34	34	36	39

ادامه‌ی جدول شماره‌ی ۷- میانگین رتبه‌ی هر یک از فعالیت‌های صنعتی از لحاظ شاخص‌های تحلیلی و توصیفی با در نظر گرفتن کد ۳ رقمی ISIC در استان زنجان (با تلفیق

نتایج سال‌های ۸۳ - ۱۳۷۶)

رتبه	شماره کد	عنوان فعالیت صنعتی	۹- بهره‌وری کل	۱۰- بهره‌وری نیروی کار	۱۱- بهره‌وری نیروی کار (استان تقسیم بر کشور)	۱۲- بهره‌وری مواد اولیه	۱۳- ارزش‌زایی	۱۴- ارزش‌زایی (استان تقسیم بر کشور)	۱۵- بهره‌دهی یا تولیدی کاردهی نسبی	۱۶- بهره‌دهی تولید یا کاردهی نسبی (تقسیم بر کشور)
1	151	تولید و عمل‌آوری و حفاظت گوشت، ماهی، میوه، سبزیجات، روغن‌ها و چربی‌ها از فساد	36	27	29	37	37	30	36	30
2	152	تولید فرآورده‌های لبنی	40	30	35	34	35	36	40	35
3	153	تولید محصولات از دانه‌های آسیاب شده و نشاسته و محصولات و محصولات نشاسته‌ای و غذای آماده برای حیوانات	13	15	11	16	13	11	6	8
4	154	تولید سایر محصولات غذایی	29	16	10	15	28	22	29	25
5	155	تولید انواع آشامیدنی‌ها	21	29	32	10	20	29	19	28
6	171	ریسندگی، بافندگی و تکمیل منسوجات	25	11	3	24	23	20	17	14
7	172	تولید سایر منسوجات	32	14	5	33	32	26	32	27
8	173	تولید انواع پارچه و کالاهای کشیاف و قلاب باف	19	38	21	21	19	23	21	23
9	181	تولید پوشاک به استثنای پوشاک از پوست خردار	9	39	19	9	9	10	10	15
10	191	دباغی و عمل‌آوردن چرم و ساخت کیف و چمدان و زین و یراق	18	7	7	31	18	7	22	7
11	192	تولید کفش	33	36	17	32	33	32	34	34
12	202	تولید محصولات از چوب و چوب پنبه و نی و مواد حصیری	15	32	26	23	15	19	16	22
13	210	تولید کاغذ و محصولات کاغذی	35	13	12	35	36	34	33	32
14	232	تولید فرآورده‌های نفتی تصفیه شده	24	9	37	22	22	31	20	31
15	241	تولید مواد شیمیایی اساسی	5	10	38	3	4	27	2	10
16	242	تولید سایر محصولات شیمیایی	20	24	33	20	21	18	23	19
17	243	تولید الیاف مصنوعی	38	37	40	39	40	40	38	39
18	251	تولید محصولات لاستیکی به جز کفش	26	26	31	27	26	25	26	26



ادامه‌ی جدول شماره‌ی ۷ - میانگین رتبه‌ی هر یک از فعالیت‌های صنعتی از لحاظ شاخص‌های تحلیلی و توصیفی با در نظر گرفتن کد ۳ رقمی ISIC در استان زنجان (با تلفیق

نتایج سال‌های ۸۳ - ۱۳۷۶)

رتبه	شماره کد	عنوان فعالیت صنعتی	۹- بهره‌وری کل	۱۰- بهره‌وری نیروی کار	۱۱- بهره‌وری نیروی کار (استان تقسیم بر کشور)	۱۲- بهره‌وری مواد اولیه	۱۳- ارزش‌زایی	۱۴- ارزش‌زایی (استان تقسیم بر کشور)	۱۵- بهره‌دهی یا تولیدی کاردهی نسبی	۱۶- بهره‌دهی تولیدی یا کاردهی نسبی (استان تقسیم بر کشور)
19	252	تولید محصولات پلاستیکی به جز کفش	31	6	4	29	31	24	31	24
20	261	تولید شیشه و محصولات شیشه‌ای	10	12	13	8	10	21	11	20
21	269	تولید محصولات کانی غیر فلزی طبقه نشده در جای دیگر	3	23	22	1	3	17	4	18
22	271	تولید محصولات اولیه آهن و فولاد	17	25	36	17	17	15	15	12
23	272	تولید فلزات اساسی گرانبها و فلزات اساسی غیر آهنی	8	2	16	7	8	9	9	6
24	273	ریخته‌گری فلزات	28	35	25	25	29	35	30	36
25	281	تولید محصولات فلزی ساختمانی، مخازن، انبارها و مولدهای بخار	30	17	24	30	30	37	27	37
26	289	تولید سایر محصولات فلزی فابریکی و فعالیت‌های خدمات فلزکاری	12	20	14	12	12	8	12	9
27	291	تولید ماشین آلات با کاربرد عام	7	18	18	6	7	5	7	3
28	292	تولید ماشین آلات با کاربرد خاص	14	8	6	19	14	16	14	21
29	293	تولید وسایل خانگی طبقه بندی نشده در جای دیگر	37	28	30	36	38	38	37	38
30	311	تولید موتورهای برق، ژنراتور و ترانسفورماتور	27	5	9	26	27	28	28	29
31	312	تولید دستگاه‌های توزیع و کنترل نیروی برق	1	1	1	2	1	1	1	1
32	313	توزیع سیم و کابل عایق بندی شده	16	3	8	13	16	6	18	5
33	319	تولید سایر تجهیزات الکتریکی طبقه بندی نشده در جای دیگر	41	41	41	41	41	41	41	41
34	323	تولید گیرنده‌های تلویزیون و رادیو و دستگاه‌های ضبط یا پخش صوت و ویدئو و کالاهای وابسته	22	19	34	28	25	13	25	11
35	331	تولید وسایل و ابزار پزشکی و وسایل ویژه اندازه‌گیری و کنترل و آزمایش و دریاوردی و منظوره‌های دیگر به جز ابزارهای اپتیکی	11	33	20	14	11	14	13	17
36	342	تولید بدنه، اتاق‌سازی، برای وسایل نقلیه موتوری و ساخت تریلر و نیمه تریلر	34	40	39	38	34	33	35	33

ادامه‌ی جدول شماره‌ی ۷ - میانگین رتبه‌ی هر یک از فعالیت‌های صنعتی از لحاظ شاخص‌های تحلیلی و توصیفی با در نظر گرفتن کد ۳ رقمی ISIC در استان زنجان (با تلفیق

نتایج سال‌های ۸۳ - ۱۳۷۶)

رتبه	شماره کد	عنوان فعالیت صنعتی	۹- بهره‌وری کل	۱۰- بهره‌وری نیروی کار	۱۱- بهره‌وری نیروی کار (استان تقسیم بر کشور)	۱۲- بهره‌وری مواد اولیه	۱۳- ارزش‌زایی	۱۴- ارزش‌زایی (استان تقسیم بر کشور)	۱۵- بهره‌دهی یا تولید یا کاردهی نسبی	۱۶- بهره‌دهی تولید یا کاردهی نسبی (استان تقسیم بر کشور)
37	343	تولید قطعات و ملحقات برای وسایل نقلیه موتوری و موتور آنها	6	22	23	5	6	2	5	2
38	352	تولید و تعمیر تجهیزات راه آهن	2	4	2	4	2	3	3	16
39	359	تولید سایر وسایل حمل و نقل طبقه بندی نشده در جای دیگر	23	21	27	18	24	12	24	13
40	361	تولید مبلمان	4	34	15	11	5	4	8	4
41	369	تولید مصنوعات طبقه بندی نشده در جای دیگر	39	31	28	40	39	39	39	40

ادامه‌ی جدول شماره‌ی ۷ - میانگین رتبه‌ی هر یک از فعالیت‌های صنعتی از لحاظ شاخص‌های تحلیلی و توصیفی با در نظر گرفتن کد ۳ رقمی ISIC در استان زنجان (با تلفیق

نتایج سال‌های ۸۳ - ۱۳۷۶)

رتبه	شماره کد	عنوان فعالیت صنعتی	۱۷- رقابت پذیری نیروی کار یا بازدهی تولید	۱۸- رقابت پذیری نیروی کار یا بازدهی تولید (استان تقسیم بر کشور)	۱۹- ضریب ارزش افزوده مکانی بر پایه ارزش افزوده	۲۰- ضریب مکانی بر پایه ارزش افزوده (استان تقسیم بر کشور)	۲۱- ضریب اشتغال مکانی بر پایه اشتغال	۲۲- ضریب مکانی بر پایه اشتغال (استان تقسیم بر کشور)	۲۳- شاخص سرمایه‌بری	۲۴- شاخص سودآوری
1	151	تولید و عمل آوری و حفاظت گوشت، ماهی، میوه، سبزیجات، روغن‌ها و چربی‌ها از فساد	23	37	1	25	12	21	26	13
2	152	تولید فرآورده‌های لبنی	37	38	26	24	15	12	35	1
3	153	تولید محصولات از دانه‌های آسیاب شده و نشاسته و محصولات و محصولات نشاسته‌ای و غذای آماده برای حیوانات	11	14	20	15	17	16	13	31
4	154	تولید سایر محصولات غذایی	39	39	5	8	2	5	36	8
5	155	تولید انواع آشامیدنی‌ها	20	6	34	38	41	38	27	38
6	171	ریسندگی، بافندگی و تکمیل منسوجات	18	3	3	5	1	6	14	20
7	172	تولید سایر منسوجات	14	11	9	7	6	7	15	11
8	173	تولید انواع پارچه و کالاهای کشف و قلاب باف	36	35	29	11	24	9	38	34
9	181	تولید پوشاک به استثنای پوشاک از پوست خردار	32	9	36	27	40	31	37	39
10	191	دباغی و عمل آوردن چرم و ساخت کیف و چمدان و زین و یراق	2	8	28	16	32	25	5	6
11	192	تولید کفش	27	13	39	30	34	39	34	32
12	202	تولید محصولات از چوب و چوب پنبه و نی و مواد حصیری	33	25	31	23	22	23	32	36
13	210	تولید کاغذ و محصولات کاغذی	10	10	25	26	25	29	10	10
14	232	تولید فرآورده‌های نفتی تصفیه شده	6	30	19	34	13	27	7	9
15	241	تولید مواد شیمیایی اساسی	4	31	16	36	9	24	8	26
16	242	تولید سایر محصولات شیمیایی	22	36	12	22	11	19	24	22
17	243	تولید الیاف مصنوعی	40	40	33	33	29	28	39	35

ادامه‌ی جدول شماره‌ی ۷ - میانگین رتبه‌ی هر یک از فعالیت‌های صنعتی از لحاظ شاخص‌های تحلیلی و توصیفی با در نظر گرفتن کد ۳ رقمی ISIC در استان زنجان (با تلفیق

نتایج سال‌های ۸۳ - ۱۳۷۶)

رتبه	شماره کد	عنوان فعالیت صنعتی	۱۷- رقابت پذیری نیروی کار یا بازدهی تولید	۱۸- رقابت پذیری نیروی کار یا بازدهی تولید (استان تقسیم بر کشور)	۱۹- ضریب مکانی بر پایه ارزش افزوده	۲۰- ضریب مکانی بر پایه ارزش افزوده (استان تقسیم بر کشور)	۲۱- ضریب مکانی بر پایه اشتغال	۲۲- ضریب مکانی بر پایه اشتغال (استان تقسیم بر کشور)	۲۳- شاخص سرمایه‌بری	۲۴- شاخص سودآوری
18	251	تولید محصولات لاستیکی به جز کفش	25	26	30	37	31	34	25	21
19	252	تولید محصولات پلاستیکی به جز کفش	7	4	10	9	8	8	6	7
20	261	تولید شیشه و محصولات شیشه‌ای	12	16	13	13	19	14	12	18
21	269	تولید محصولات کانی غیرفلزی طبقه نشده در جای دیگر	26	24	8	18	5	18	22	33
22	271	تولید محصولات اولیه آهن و فولاد	21	28	18	35	20	32	23	23
23	272	تولید فلزات اساسی گران‌بها و فلزات اساسی غیرآهنی	5	17	2	3	4	2	2	4
24	273	ریخته‌گری فلزات	35	19	21	14	16	13	33	25
25	281	تولید محصولات فلزی ساختمانی، مخازن، انبارها و مولدهای بخار	16	18	27	31	30	36	17	12
26	289	تولید سایر محصولات فلزی فابریکی و فعالیت‌های خدمات فلزکاری	19	12	15	19	21	22	21	27
27	291	تولید ماشین‌آلات با کاربرد عام	24	23	17	21	26	26	19	29
28	292	تولید ماشین‌آلات با کاربرد خاص	17	5	11	12	14	17	9	14
29	293	تولید وسایل خانگی طبقه بندی نشده در جای دیگر	28	33	38	40	35	41	28	17
30	311	تولید موتورهای برق، ژنراتور و ترانسفورماتور	31	27	4	2	3	1	11	2
31	312	تولید دستگاه‌های توزیع و کنترل نیروی برق	1	2	6	1	7	3	1	5
32	313	توزیع سیم و کابل عایق بندی شده	3	7	7	4	10	4	3	3
33	319	تولید سایر تجهیزات الکتریکی طبقه بندی نشده در جای دیگر	41	41	41	41	36	40	41	41
34	323	تولید گیرنده‌های تلویزیون و رادیو و دستگاه‌های ضبط یا پخش صوت و ویدئو و کالاهای وابسته	9	20	32	32	37	30	16	19

ادامه‌ی جدول شماره‌ی ۷ - میانگین رتبه‌ی هر یک از فعالیت‌های صنعتی از لحاظ شاخص‌های تحلیلی و توصیفی با در نظر گرفتن کد ۳ رقمی ISIC در استان زنجان (با تلفیق

نتایج سال‌های ۸۳ - ۱۳۷۶)

رتبه	شماره کد	عنوان فعالیت صنعتی	۱۷- رقابت پذیری نیروی کار یا بازدهی تولید	۱۸- رقابت پذیری نیروی کار یا بازدهی تولید (استان تقسیم بر کشور)	۱۹- ضریب ارزش افزوده مکانی بر پایه ارزش افزوده	۲۰- ضریب مکانی بر پایه ارزش افزوده (استان تقسیم بر کشور)	۲۱- ضریب اشتغال مکانی بر پایه اشتغال	۲۲- ضریب مکانی بر پایه اشتغال (استان تقسیم بر کشور)	۲۳- شاخص سرمایه‌بری	۲۴- شاخص سودآوری
35	331	تولید وسایل و ابزار پزشکی و وسایل ویژه اندازه‌گیری و کنترل و آزمایش و دریاوردی و منظوره‌های دیگر به جز ابزارهای اپتیکی	29	22	22	10	23	10	30	28
36	342	تولید بدنه، اتاق‌سازی، برای وسایل نقلیه موتوری و ساخت تریلر و نیمه تریلر	38	29	40	39	39	37	40	40
37	343	تولید قطعات و ملحقات برای وسایل نقلیه موتوری و موتور آنها	13	15	14	20	18	20	18	30
38	352	تولید و تعمیر تجهیزات راه آهن	8	1	23	6	28	11	4	15
39	359	تولید سایر وسایل حمل و نقل طبقه بندی نشده در جای دیگر	15	32	24	17	27	15	20	16
40	361	تولید مبلمان	34	21	35	29	38	35	31	37
41	369	تولید مصنوعات طبقه بندی نشده در جای دیگر	30	34	37	28	33	33	29	24

ادامه‌ی جدول شماره‌ی ۷ - میانگین رتبه‌ی هر یک از فعالیت‌های صنعتی از لحاظ شاخص‌های تحلیلی و توصیفی با در نظر گرفتن کد ۳ رقمی ISIC در استان زنجان (با تلفیق

نتایج سال‌های ۸۳ - ۱۳۷۶)

رتبه	شماره کد	عنوان فعالیت صنعتی	25- شاخص عدم وابستگی به منابع خارجی	26- ضریب اشتغال‌زایی درون منطقه‌ای	27- ضریب اشتغال‌زایی درون منطقه‌ای (استان تقسیم بر کشور)	28- نرخ شاغلان تولیدی	29- شاخص تبلیغات	30- نرخ رشد تحقیقات	۳۱- ارزش افزوده کارگاهی	میانگین کل نتایج شاخص‌های تحلیلی
1	151	تولید و عمل‌آوری و حفاظت گوشت، ماهی، میوه، سبزیجات، روغن‌ها و چربی‌ها از فساد	8	1	21	14	10	10	25	24
2	152	تولید فرآورده‌های لبنی	9	9	8	34	21	8	19	32
3	153	تولید محصولات از دانه‌های آسیاب شده و نشاسته و محصولات و محصولات نشاسته‌ای و غذای آماده برای حیوانات	27	31	32	13	5	18	28	15
4	154	تولید سایر محصولات غذایی	29	4	3	37	1	7	5	17
5	155	تولید انواع آشامیدنی‌ها	5	29	29	12	36	22	29	30
6	171	ریسندگی، بافندگی و تکمیل منسوجات	31	7	6	16	7	9	8	4
7	172	تولید سایر منسوجات	32	6	5	23	16	20	7	16
8	173	تولید انواع پارچه و کالاهای کشیاف و قلاب باف	14	38	39	15	30	29	39	34
9	181	تولید پوشاک به استثنای پوشاک از پوست خردار	26	35	35	38	18	27	38	31
10	191	دباغی و عمل‌آوردن چرم و ساخت کیف و چمدان و زین و یراق	4	34	33	18	39	28	22	19
11	192	تولید کفش	34	33	38	19	34	31	37	36
12	202	تولید محصولات از چوب و چوب پنبه و نی و مواد حصیری	19	24	24	11	11	32	30	27
13	210	تولید کاغذ و محصولات کاغذی	22	25	23	28	31	15	23	28
14	232	تولید فرآورده‌های نفتی تصفیه شده	13	21	20	32	27	23	13	22
15	241	تولید مواد شیمیایی اساسی	3	23	26	2	25	21	21	14
16	242	تولید سایر محصولات شیمیایی	15	14	13	36	17	11	15	20
17	243	تولید الیاف مصنوعی	39	37	30	41	41	33	34	40

ادامه‌ی جدول شماره‌ی ۷ - میانگین رتبه‌ی هر یک از فعالیت‌های صنعتی از لحاظ شاخص‌های تحلیلی و توصیفی با در نظر گرفتن کد ۳ رقمی ISIC در استان زنجان (با تلفیق

نتایج سال‌های ۸۳ - ۱۳۷۶)

ردیف	شماره کد	عنوان فعالیت صنعتی	25- شاخص عدم وابستگی به منابع خارجی	26- ضریب اشتغال‌زایی درون منطقه‌ای	27- ضریب اشتغال‌زایی درون منطقه‌ای (استان تقسیم بر کشور)	28- نرخ شاغلان تولیدی	29- شاخص تبلیغات	30- نرخ رشد تحقیقات	31- ارزش افزوده کارگاهی	میانگین کل نتایج شاخص‌های تحلیلی
18	251	تولید محصولات لاستیکی به جز کفش	37	27	27	20	23	26	31	35
19	252	تولید محصولات پلاستیکی به جز کفش	28	13	15	22	8	6	11	9
20	261	تولید شیشه و محصولات شیشه‌ای	18	5	4	6	29	19	6	7
21	269	تولید محصولات کانی غیرفلزی طبقه نشده در جای دیگر	21	15	12	25	26	3	14	12
22	271	تولید محصولات اولیه آهن و فولاد	6	19	17	7	12	16	17	21
23	272	تولید فلزات اساسی گران‌بها و فلزات اساسی غیرآهنی	12	8	7	31	22	4	3	2
24	273	ریخته‌گری فلزات	7	20	19	3	14	14	18	25
25	281	تولید محصولات فلزی ساختمانی، مخازن، انبارها و مولدهای بخار	2	28	28	30	24	41	27	33
26	289	تولید سایر محصولات فلزی فابریکی و فعالیت‌های خدمات فلزکاری	25	26	25	10	4	5	26	13
27	291	تولید ماشین‌آلات با کاربرد عام	1	11	10	27	15	25	12	11
28	292	تولید ماشین‌آلات با کاربرد خاص	24	12	11	26	3	24	10	8
29	293	تولید وسایل خانگی طبقه بندی نشده در جای دیگر	38	36	36	24	28	30	35	37
30	311	تولید موتورهای برق، ژنراتور و ترانسفورماتور	36	2	1	29	33	2	1	10
31	312	تولید دستگاه‌های توزیع و کنترل نیروی برق	11	3	2	33	19	1	2	1
32	313	توزیع سیم و کابل عایق بندی شده	17	10	9	35	13	17	4	3
33	319	تولید سایر تجهیزات الکتریکی طبقه‌بندی نشده در جای دیگر	41	41	41	40	40	40	41	41
34	323	تولید گیرنده‌های تلویزیون و رادیو و دستگاه‌های ضبط یا پخش صوت و ویدئو و کالاهای وابسته	35	30	31	9	2	39	32	26

ادامه‌ی جدول شماره‌ی ۷ - میانگین رتبه‌ی هر یک از فعالیت‌های صنعتی از لحاظ شاخص‌های تحلیلی و توصیفی با در نظر گرفتن کد ۳ رقمی ISIC در استان زنجان (با تلفیق

نتایج سال‌های ۸۳ - ۱۳۷۶)

رتبه	شماره کد	عنوان فعالیت صنعتی	25- شاخص عدم وابستگی به منابع خارجی	26- ضریب اشتغال‌زایی درون منطقه‌ای	27- ضریب اشتغال‌زایی درون منطقه‌ای (استان تقسیم بر کشور)	28- نرخ شاغلان تولیدی	29- شاخص تبلیغات	30- نرخ رشد تحقیقات	31- ارزش افزوده کارگاهی	میانگین کل نتایج شاخص‌های تحلیلی
35	331	تولید وسایل و ابزار پزشکی و وسایل ویژه اندازه‌گیری و کنترل و آزمایش و درینوردی و منظوره‌های دیگر به جز ابزارهای اپتیکی	20	18	16	4	6	13	20	18
36	342	تولید بدنه، اتاق‌سازی، برای وسایل نقلیه موتوری و ساخت تریلر و نیمه تریلر	33	40	40	21	35	38	40	38
37	343	تولید قطعات و ملحقات برای وسایل نقلیه موتوری و موتور آنها	10	17	18	5	9	12	16	6
38	352	تولید و تعمیر تجهیزات راه آهن	16	16	14	1	37	37	9	5
39	359	تولید سایر وسایل حمل و نقل طبقه بندی نشده در جای دیگر	30	22	22	8	20	34	24	23
40	361	تولید مبلمان	23	32	34	17	32	36	36	29
41	369	تولید مصنوعات طبقه بندی نشده در جای دیگر	40	39	37	39	38	35	33	39

مأخذ: سازمان صنایع و معادن استان زنجان، ۱۳۸۶.



جدول شماره ۸ - میانگین رتبه‌ی هر یک از فعالیت‌های صنعتی از لحاظ شاخص‌های تحلیلی با در نظر گرفتن کد ۳ رقمی ISIC در استان زنجان

(با تلفیق نتایج سال‌های ۸۳ - ۱۳۷۶)

رتبه	شماره کد	عنوان فعالیت صنعتی	میانگین میانگین کل نتایج شاخص‌ها
1	312	تولید دستگاه‌های توزیع و کنترل نیروی برق	5.6
2	272	تولید فلزات اساسی گران‌بها و فلزات اساسی غیر آهنی	7.84
3	313	توزیع سیم و کابل عایق بندی شده	10.52
4	171	ریسندگی، بافندگی و تکمیل منسوجات	12.36
5	352	تولید و تعمیر تجهیزات راه آهن	12.64
6	343	تولید قطعات و ملحقات برای وسایل نقلیه موتوری و موتور آنها	13
7	261	تولید شیشه و محصولات شیشه‌ای	13.28
8	292	تولید ماشین آلات با کاربرد خاص	14.32
9	252	تولید محصولات پلاستیکی به جز کفش	14.44
10	311	تولید موتورهای برق، ژنراتور و ترانسفورماتور	15.56
11	291	تولید ماشین آلات با کاربرد عام	15.68
12	269	تولید محصولات کانی غیر فلزی طبقه نشده در جای دیگر	16.04
13	289	تولید سایر محصولات فلزی فابریکی و فعالیت‌های خدمات فلزکاری	16.6
14	241	تولید مواد شیمیایی اساسی	16.64
15	153	تولید محصولات از دانه‌های آسیاب شده و نشاسته و محصولات نشاسته‌ای و غذای آماده برای حیوانات	16.88
16	172	تولید سایر منسوجات	17.4
17	154	تولید سایر محصولات غذایی	17.68
18	331	تولید وسایل و ابزار پزشکی و وسایل ویژه اندازه‌گیری و کنترل و آزمایش و دریاوردی و منظوره‌های دیگر به جز ابزارهای اپتیکی	17.72

ادامه‌ی جدول شماره‌ی ۸ - میانگین رتبه‌ی هر یک از فعالیت‌های صنعتی از لحاظ شاخص‌های تحلیلی با در نظر گرفتن کد ۳ رقمی ISIC در استان زنجان  
(با تلفیق نتایج سال‌های ۸۳ - ۱۳۷۶)

رتبه	شماره کد	عنوان فعالیت صنعتی	میانگین میانگین کل نتایج شاخص‌ها
19	191	دباغی و عمل آوردن چرم و ساخت کیف و چمدان و زین و براق	18.16
20	242	تولید سایر محصولات شیمیایی	19.6
21	271	تولید محصولات اولیه آهن و فولاد	19.92
22	232	تولید فرآورده‌های نفتی تصفیه شده	20.64
23	359	تولید سایر وسایل حمل و نقل طبقه بندی نشده در جای دیگر	21.04
24	151	تولید و عمل آوری و حفاظت گوشت، ماهی، میوه، سبزیجات، روغن‌ها و چربی‌ها از فساد	21.4
25	273	ریخته گری فلزات	21.72
26	323	تولید گیرنده‌های تلویزیون و رادیو و دستگاه‌های ضبط یا پخش صوت و ویدئو و کالاهای وابسته	23.52
27	202	تولید محصولات از چوب و چوب پنبه و نی و مواد حصیری	23.8
28	210	تولید کاغذ و محصولات کاغذی	23.88
29	361	تولید مبلمان	24.52
30	155	تولید انواع آشامیدنی‌ها	25.08
31	181	تولید پوشاک به استثنای پوشاک از پوست خردار	25.08
32	152	تولید فرآورده‌های لبنی	25.68
33	281	تولید محصولات فلزی ساختمانی، مخازن، انبارها و مولدهای بخار	25.84
34	173	تولید انواع پارچه و کالاهای کشاف و قلاب باف	25.96
35	251	تولید محصولات لاستیکی به جز کفش	27.68
36	192	تولید کفش	31.92

ادامه‌ی جدول شماره‌ی ۸ - میانگین رتبه‌ی هر یک از فعالیت‌های صنعتی از لحاظ شاخص‌های تحلیلی با در نظر گرفتن کد ۳ رقمی ISIC در استان زنجان

(با تلفیق نتایج سال‌های ۸۳ - ۱۳۷۶)

رتبه	شماره کد	عنوان فعالیت صنعتی	میانگین میانگین کل نتایج شاخص‌ها
37	293	تولید وسایل خانگی طبقه بندی نشده در جای دیگر	33.8
38	342	تولید بدنه، اتاق‌سازی، برای وسایل نقلیه موتوری و ساخت تریلر و نیمه تریلر	35.12
39	369	تولید مصنوعات طبقه بندی نشده در جای دیگر	35.16
40	243	تولید الیاف مصنوعی	36.68
41	319	تولید سایر تجهیزات الکتریکی طبقه بندی نشده در جای دیگر	40.6

مأخذ: سازمان صنایع و معادن استان زنجان، ۱۳۸۶.

جدول شماره ۹ - میانگین رتبه‌ی هر یک از فعالیت‌های صنعتی از لحاظ شاخص‌های تحلیلی و توصیفی با در نظر گرفتن کد ۴ رقمی ISIC در استان زنجان (الف)

(با تلفیق نتایج سال‌های ۸۳ - ۱۳۷۶)

رتبه	شماره کد	عنوان فعالیت صنعتی	۱- تعداد کارگاه‌ها	۲- ارزش محصولات تولید شده	۳- فروش	۴- صادرات	۵- ارزش داده‌ها	۶- ارزش ستانده‌ها	۷- ارزش افزوده	۸- شاخص واقعی ارزش افزوده
1	1514	تولید روغن و چربی حیوانی و نباتی خوراکی	41	25	29	59	44	29	36	16
2	1515	کشتار دام و طیور	18	12	19	58	16	14	25	14
3	1516	عمل آوری و حفاظت گوشت و فراورده‌های گوشتی از فساد	47	46	43	57	34	48	57	22
4	1519	عمل آوری و حفاظت میوه‌ها و سبزی‌ها، به جز پسته و خرما	26	42	55	15	26	43	45	56
5	1520	تولید فرآورده‌های لبنی	33	5	10	56	10	10	24	57
6	1531	آماده سازی و آردکردن غلات و حبوبات	5	66	65	55	62	37	27	23
7	1533	تولید خوراک دام و حیوانات	25	24	34	54	28	27	32	29
8	1542	تولید قند و شکر	62	33	25	12	9	26	39	13
9	1543	تولید آب بنات و شکلات و نقل و کاکائو و آدامس	63	67	68	68	68	72	72	66
10	1544	تولید رشته و ماکارونی و ورمیشل و محصولات آردی مشابه	70	71	72	70	71	70	70	69
11	1545	نانوایی	54	26	62	14	65	66	65	5
12	1546	تولید نان شیرینی و بیسکویت و کیک	20	3	4	4	2	4	4	58
13	1548	تولید سایر محصولات غذایی طبقه بندی نشده در جای دیگر	32	30	36	8	25	36	38	20
14	1555	تولید نوشابه‌های غیرالکلی گازدار	56	44	57	53	7	57	58	2
15	1711	آماده سازی و ریسندگی الیاف منسوج - بافت منسوجات	1	1	3	7	5	3	2	36
16	1712	تکمیل منسوجات	19	9	24	52	14	11	12	38
17	1721	تولید کالاهای نساجی ساخته شده، به استثنای پوشاک	31	31	22	13	47	30	26	26
18	1724	تولید قالی و قالیچه دستباف	75	77	77	77	76	77	75	77
19	1726	تولید فرش ماشینی و موکت	16	4	8	5	4	7	10	59
20	1729	تولید سایر منسوجات طبقه بندی نشده در جای دیگر	66	28	40	65	32	28	31	68
21	1731	کشبافی و تریکو بافی و قلاب بافی	73	74	76	76	74	73	74	73

ادامه‌ی جدول شماره‌ی ۹ - میانگین رتبه‌ی هر یک از فعالیت‌های صنعتی از لحاظ شاخص‌های تحلیلی و توصیفی با در نظر گرفتن کد ۴ رقمی ISIC در استان زنجان (الف)

(با تلفیق نتایج سال‌های ۸۳ - ۱۳۷۶)

رتبه	شماره کد	عنوان فعالیت صنعتی	۱- تعداد کارگاه‌ها	۲- ارزش محصولات تولید شده	۳- فروش	۴- صادرات	۵- ارزش داده‌ها	۶- ارزش ستانده‌ها	۷- ارزش افزوده	۸- شاخص واقعی ارزش افزوده
22	1732	جوراب بافی	13	56	52	51	18	52	51	19
23	1810	تولید پوشاک به استثنای پوشاک از پوست خردار	51	59	64	50	56	67	67	3
24	1911	دباغی و تکمیل چرم	46	36	50	10	33	45	43	21
25	1920	تولید کفش	67	63	49	63	50	65	69	62
26	2021	اره کشی و رنده‌کاری چوب	57	55	58	60	55	59	59	46
27	2022	تولید مصنوعات نجاری و قفسه بندی و در پنجره سازی چوبی ساختمانی	74	72	69	72	72	71	71	70
28	2101	تولید خمیر کاغذ و کاغذ و مقوا	77	73	75	75	73	75	77	75
29	2102	تولید جعبه و کارتن و سایر وسایل بسته بندی کاغذی و مقوایی	52	20	28	49	13	25	35	44
30	2109	تولید سایر کالاهای کاغذی و مقوایی	36	47	48	48	23	42	46	32
31	2320	تولید فرآورده‌های نفتی تصفیه شده	23	22	11	9	36	24	18	10
32	2411	تولید مواد شیمیایی اساسی، به جز کود و ترکیبات ازت	53	38	46	47	57	50	47	15
33	2412	تولید کود شیمیایی و ترکیبات ازت	15	52	35	19	69	38	34	4
34	2413	تولید مواد پلاستیکی به شکل اولیه و لاستیک مصنوعی	39	43	41	46	54	40	42	61
35	2422	تولید انواع رنگ و روغن جلا و پوشش‌های مشابه وبتانه	22	35	32	45	43	33	37	30
36	2424	تولید صابون و مواد پاک کننده و لوازم بهداشت و نظافت و عطرها و لوازم آرایش	55	34	16	44	1	15	15	1
37	2429	تولید سایر محصولات شیمیایی طبقه بندی نشده در جای دیگر	10	17	17	43	11	16	14	63
38	2430	تولید الیاف مصنوعی	72	62	74	74	64	60	63	76
39	2519	تولید سایر محصولات لاستیکی	30	51	45	42	42	49	48	51
40	2520	تولید محصولات پلاستیکی به جز کفش	3	13	6	16	12	8	7	25
41	2612	تولید محصولات شیشه‌ای به جز شیشه خام	45	15	18	41	17	17	13	27
42	2691	تولید کالاهای سرامیکی غیرنسوز غیر ساختمانی	7	11	12	18	8	12	9	49

ادامه‌ی جدول شماره‌ی ۹ - میانگین رتبه‌ی هر یک از فعالیت‌های صنعتی از لحاظ شاخص‌های تحلیلی و توصیفی با در نظر گرفتن کد ۴ رقمی ISIC در استان زنجان (الف)

(با تلفیق نتایج سال‌های ۸۳ - ۱۳۷۶)

رتبه	شماره کد	عنوان فعالیت صنعتی	۱- تعداد کارگاه‌ها	۲- ارزش محصولات تولید شده	۳- فروش	۴- صادرات	۵- ارزش داده‌ها	۶- ارزش ستانده‌ها	۷- ارزش افزوده	۸- شاخص واقعی ارزش افزوده
43	2694	تولید سیمان و آهک و گچ	44	57	59	40	61	62	68	28
44	2695	تولید محصولات ساخته شده از بتون و سیمان و گچ	14	37	37	39	21	35	30	54
45	2696	بریدن و شکل دادن و تکمیل سنگ	35	49	53	20	52	53	53	37
46	2697	تولید آجر	29	64	56	38	60	64	54	31
47	2699	تولید سایر محصولات کانی غیرفلزی طبقه بندی نشده در جای دیگر	4	14	13	37	30	13	11	39
48	2710	تولید محصولات اولیه آهن و فولاد	12	21	23	36	31	21	19	53
49	2721	تولید محصولات اساسی مسی	59	50	30	35	49	47	50	50
50	2723	تولید فلزات گران‌بها و سایر محصولات اساسی، به جز آهن و فولاد و مس و آلومینیوم	2	7	2	1	3	2	1	8
51	2731	ریخته گری آهن و فولاد	9	27	14	34	22	20	21	18
52	2811	تولید محصولات فلزی ساختمانی	60	68	51	61	63	55	64	55
53	2812	تولید مخازن و انباره‌ها و ظروف فلزی مشابه	40	48	42	33	15	44	41	60
54	2891	چکش کاری و پرس کاری و قابل و زنی و پتک کاری غلتکی فلزات و متالوژی گرده‌ها	43	61	63	32	53	63	56	43
55	2892	عمل آوری و روکش کردن فلزات و فعالیت‌های مهندسی مکانیک عمومی	21	54	44	31	35	51	49	34
56	2893	تولید آلات برنده و ابزار دستی و یراق آلات عمومی	28	41	39	21	58	39	29	24
57	2899	تولید سایر محصولات فلزی طبقه بندی نشده در جای دیگر	17	40	26	30	40	34	33	35
58	2912	تولید پمپ و کمپرسور و شیر و سوپاپ	50	45	38	29	37	41	40	12
59	2913	تولید یاتاقان و دنده و چرخ دنده و دیفرانسیال	61	32	33	62	48	31	28	17
60	2915	تولید تجهیزات بالابرنده و جابه جا کننده	69	65	67	69	67	61	52	71
61	2921	تولید ماشین آلات کشاورزی و جنگل‌داری	34	18	20	11	19	18	17	42
62	2925	تولید ماشین آلات عمل آوری مواد غذایی و نوشابه و توتون و تنباکو	64	70	66	67	70	69	62	65
63	2929	تولید سایر ماشین آلات با کاربرد خاص	38	16	21	28	29	19	20	48

ادامه‌ی جدول شماره‌ی ۹ - میانگین رتبه‌ی هر یک از فعالیت‌های صنعتی از لحاظ شاخص‌های تحلیلی و توصیفی با در نظر گرفتن کد ۴ رقمی ISIC در استان زنجان (الف)

(با تلفیق نتایج سال‌های ۸۳ - ۱۳۷۶)

رتبه	شماره کد	عنوان فعالیت صنعتی	۱- تعداد کارگاه‌ها	۲- ارزش محصولات تولید شده	۳- فروش	۴- صادرات	۵- ارزش داده‌ها	۶- ارزش ستانده‌ها	۷- ارزش افزوده	۸- شاخص واقعی ارزش افزوده
64	2930	تولید وسایل خانگی طبقه بندی نشده در جای دیگر	65	58	61	66	51	56	61	67
65	3110	تولید موتورهای برق و ژنراتور و ترانسفورماتور	37	6	1	2	6	1	3	40
66	3120	تولید دستگاه‌های توزیع و کنترل نیروی برق	27	2	5	6	27	6	5	45
67	3130	تولید سیم و کابل عایق بندی	8	10	7	3	20	5	6	41
68	3190	تولید سایر تجهیزات الکتریکی طبقه بندی نشده در جای دیگر	76	76	73	73	75	76	76	74
69	3230	تولید گیرنده تلویزیون و رادیو، دستگاه‌های ضبط یا پخش صوت و ویدئو و کالاهای وابسته	49	53	54	27	41	54	55	9
70	3311	تولید تجهیزات پزشکی و جراحی و وسایل ارتوپدی	11	23	27	26	24	23	22	33
71	3420	تولید بدنه - اتاق‌سازی - برای وسایل نقلیه موتوری و ساخت تریلر و نیمه تریلر	68	75	70	64	77	74	73	7
72	3430	تولید قطعات و ملحقات برای وسایل نقلیه موتوری و موتور آنها	6	19	15	17	45	22	16	11
73	3520	تولید و تعمیر تجهیزات راه آهن	42	29	31	25	39	32	23	52
74	3591	تولید انواع موتور سیکلت	48	8	9	24	46	9	8	6
75	3592	تولید انواع دوچرخه و سندلی چرخدار معلولین	24	39	47	23	38	46	44	64
76	3610	تولید مبلمان	58	69	60	22	66	68	60	47
77	3699	تولید سایر مصنوعات طبقه بندی نشده در جای دیگر	71	60	71	71	59	58	66	72

ادامه‌ی جدول شماره‌ی ۹ - میانگین رتبه‌ی هر یک از فعالیت‌های صنعتی از لحاظ شاخص‌های تحلیلی و توصیفی با در نظر گرفتن کد ۴ رقمی ISIC در استان زنجان (الف)

(با تلفیق نتایج سال‌های ۸۳ - ۱۳۷۶)

رتبه	شماره کد	عنوان فعالیت صنعتی	۹- بهره‌وری کل	۱۰- بهره‌وری نیروی کار	۱۱- بهره‌وری نیروی کار (استان تقسیم بر کشور)	۱۲- بهره‌وری مواد اولیه	۱۳- ارزش‌زایی	۱۴- ارزش‌زایی (استان تقسیم بر کشور)	۱۵- بهره‌دهی تولید یا کاردهی نسبی	۱۶- بهره‌دهی تولید یا کاردهی نسبی (استان تقسیم بر کشور)
1	1514	تولید روغن و چربی حیوانی و نباتی خوراکی	43	4	25	54	52	26	51	30
2	1515	کشتار دام و طیور	68	59	48	67	67	44	67	43
3	1516	عمل آوری و حفاظت گوشت و فرآورده‌های گوشتی از فساد	45	42	38	56	56	19	57	19
4	1519	عمل آوری و حفاظت میوه‌ها و سبزی‌ها، به جز پسته و خرما	47	33	46	31	31	14	13	5
5	1520	تولید فرآورده‌های لبنی	71	55	57	74	72	66	74	66
6	1531	آماده سازی و آردکردن غلات و حبوبات	4	35	33	27	2	7	2	3
7	1533	تولید خوراک دام و حیوانات	41	9	16	50	49	5	48	7
8	1542	تولید قند و شکر	48	40	41	55	54	58	53	58
9	1543	تولید آب بنات و شکلات و نقل و کاکائو و آدامس	67	72	70	69	69	65	69	63
10	1544	تولید رشته و ماکارونی و ورمیشل و محصولات آردی مشابه	62	64	44	58	62	53	63	50
11	1545	نانوایی	7	71	53	6	6	17	6	15
12	1546	تولید نان شیرینی و بیسکویت و کیک	51	21	20	36	48	50	47	45
13	1548	تولید سایر محصولات غذایی طبقه بندی نشده در جای دیگر	28	30	23	28	40	28	41	27
14	1555	تولید نوشابه‌های غیرالکلی گازدار	36	43	56	14	36	46	32	42
15	1711	آماده سازی و ریسندهی الیاف منسوج - بافت منسوجات	23	18	4	38	34	27	29	22
16	1712	تکمیل منسوجات	42	37	12	48	45	55	16	60
17	1721	تولید کالاهای نساجی ساخته شده، به استثنای پوشاک	17	23	11	19	20	12	15	6
18	1724	تولید قالی و قالیچه دستباف	70	76	75	71	71	72	72	72
19	1726	تولید فرش ماشینی و موکت	60	24	15	62	61	48	61	49
20	1729	تولید سایر منسوجات طبقه بندی نشده در جای دیگر	65	32	22	65	65	56	66	59



ادامه‌ی جدول شماره‌ی ۹- میانگین رتبه‌ی هر یک از فعالیت‌های صنعتی از لحاظ شاخص‌های تحلیلی و توصیفی با در نظر گرفتن کد ۴ رقمی ISIC در استان زنجان (الف)

(با تلفیق نتایج سال‌های ۸۳ - ۱۳۷۶)

رتبه	شماره کد	عنوان فعالیت صنعتی	۹- بهره‌وری کل	۱۰- بهره‌وری نیروی کار	۱۱- بهره‌وری کار (استان تقسیم بر کشور)	۱۲- بهره‌وری مواد اولیه	۱۳- ارزش‌زایی	۱۴- ارزش‌زایی (استان تقسیم بر کشور)	۱۵- بهره‌دهی تولید یا کاردهی نسبی	۱۶- بهره‌دهی تولید یا کاردهی نسبی (استان تقسیم بر کشور)
21	1731	کشابافی و تریکو بافی و قلاب بافی	75	74	72	72	74	74	70	71
22	1732	جوراب بافی	21	65	24	39	33	47	38	48
23	1810	تولید پوشاک به استثنای پوشاک از پوست خردار	12	68	40	17	14	16	18	25
24	1911	دباغی و تکمیل چرم	39	13	13	41	30	10	35	12
25	1920	تولید کفش	63	63	35	61	63	62	64	65
26	2021	اره کشی و رنده کاری چوب	46	66	62	43	41	51	44	51
27	2022	تولید مصنوعات نجاری و قفسه بندی و در پنجره سازی چوبی ساختمانی	74	70	69	70	70	71	71	74
28	2101	تولید خمیر کاغذ و کاغذ و مقوا	77	77	77	76	77	77	77	77
29	2102	تولید جعبه و کارتن و سایر وسایل بسته بندی کاغذی و مقوایی	64	11	7	64	59	38	58	37
30	2109	تولید سایر کالاهای کاغذی و مقوایی	50	36	39	51	51	40	52	40
31	2320	تولید فرآورده‌های نفتی تصفیه شده	33	15	67	35	38	60	34	57
32	2411	تولید مواد شیمیایی اساسی، به جز کود و ترکیبات ازت	22	27	63	29	24	43	28	44
33	2412	تولید کود شیمیایی و ترکیبات ازت	8	22	65	11	9	37	7	14
34	2413	تولید مواد پلاستیکی به شکل اولیه و لاستیک مصنوعی	49	17	68	46	42	59	39	56
35	2422	تولید انواع رنگ و روغن جلا و پوشش‌های مشابه وبتانه	59	26	52	60	60	57	62	55

ادامه‌ی جدول شماره‌ی ۹ - میانگین رتبه‌ی هر یک از فعالیت‌های صنعتی از لحاظ شاخص‌های تحلیلی و توصیفی با در نظر گرفتن کد ۴ رقمی ISIC در استان زنجان (الف)

(با تلفیق نتایج سال‌های ۸۳ - ۱۳۷۶)

رتبه	شماره کد	عنوان فعالیت صنعتی	۹- بهره‌وری کل	۱۰- بهره‌وری نیروی کار	۱۱- بهره‌وری کار (استان تقسیم بر کشور)	۱۲- بهره‌وری مواد اولیه	۱۳- ارزش‌زایی	۱۴- ارزش‌زایی (استان تقسیم بر کشور)	۱۵- بهره‌دهی تولید یا کاردهی نسبی	۱۶- بهره‌دهی تولید یا کاردهی نسبی (استان تقسیم بر کشور)
36	2424	تولید صابون و مواد پاک کننده و لوازم بهداشت و نظافت و عطرها و لوازم آرایش	57	6	9	24	57	29	54	24
37	2429	تولید سایر محصولات شیمیایی طبقه بندی نشده در جای دیگر	35	51	59	21	22	22	26	21
38	2430	تولید الیاف مصنوعی	73	69	74	75	75	75	73	73
39	2519	تولید سایر محصولات لاستیکی	37	41	32	42	39	42	42	47
40	2520	تولید محصولات پلاستیکی به جز کش	54	14	6	52	55	36	56	36
41	2612	تولید محصولات شیشه‌ای به جز شیشه خام	19	19	17	12	15	25	19	28
42	2691	تولید کالاهای سرامیکی غیرنسوز غیرساختمانی	2	53	31	2	4	21	3	18
43	2694	تولید سیمان و آهک و گچ	58	46	64	15	46	69	46	69
44	2695	تولید محصولات ساخته شده از بتون و سیمان و گچ	18	16	21	23	21	34	22	35
45	2696	بریدن و شکل دادن و تکمیل سنگ	38	29	27	32	44	54	43	52
46	2697	تولید آجر	16	62	26	5	11	41	14	38
47	2699	تولید سایر محصولات کانی غیرفلزی طبقه بندی نشده در جای دیگر	15	8	8	9	10	13	9	11
48	2710	تولید محصولات اولیه آهن و فولاد	34	39	66	37	26	24	27	20
49	2721	تولید محصولات اساسی مسی	61	58	73	59	58	70	60	70
50	2723	تولید فلزات گران‌بها و سایر محصولات اساسی، به جز آهن و فولاد و مس و آلومینیوم	11	3	10	10	13	15	11	16
51	2731	ریخته‌گری آهن و فولاد	52	47	45	49	47	61	49	62
52	2811	تولید محصولات فلزی ساختمانی	56	44	47	63	64	63	59	61
53	2812	تولید مخازن و انباره‌ها و ظروف فلزی مشابه	40	28	58	47	43	67	45	67

ادامه‌ی جدول شماره‌ی ۹ - میانگین رتبه‌ی هر یک از فعالیت‌های صنعتی از لحاظ شاخص‌های تحلیلی و توصیفی با در نظر گرفتن کد ۴ رقمی ISIC در استان زنجان (الف)

(با تلفیق نتایج سال‌های ۸۳ - ۱۳۷۶)

رتبه	شماره کد	عنوان فعالیت صنعتی	۹- بهره‌وری کل	۱۰- بهره‌وری نیروی کار	۱۱- بهره‌وری کار (استان) تقسیم بر (کشور)	۱۲- بهره‌وری مواد اولیه	۱۳- ارزش‌زایی	۱۴- ارزش‌زایی (استان) تقسیم بر (کشور)	۱۵- بهره‌دهی تولید یا کاردهی نسبی	۱۶- بهره‌دهی تولید یا کاردهی نسبی (استان) تقسیم بر کشور)
54	2891	چکش کاری و پرس کاری و قابل و زنی و پتک کاری غلتکی فلزات و متالوژی گرده‌ها	3	45	37	7	7	2	8	2
55	2892	عمل آوری و روکش کردن فلزات و فعالیت‌های مهندسی مکانیک عمومی	30	54	49	20	17	30	17	31
56	2893	تولید آلات برنده و ابزار دستی و یراق آلات عمومی	5	48	30	4	5	8	5	10
57	2899	تولید سایر محصولات فلزی طبقه بندی نشده در جای دیگر	32	25	28	33	28	20	30	23
58	2912	تولید پمپ و کمپرسور و شیر و سوپاپ	44	57	50	22	29	52	33	54
59	2913	تولید یراقان و دنده و چرخ دنده و دیفرانسیال	26	38	29	30	27	35	25	33
60	2915	تولید تجهیزات بالابرنده و جابه جا کننده	31	49	51	44	37	45	37	53
61	2921	تولید ماشین آلات کشاورزی و جنگل‌داری	29	7	5	26	18	11	24	13
62	2925	تولید ماشین آلات عمل آوری مواد غذایی و نوشابه و توتون و تنباکو	14	67	55	18	19	23	23	29
63	2929	تولید سایر ماشین آلات با کاربرد خاص	20	20	19	25	23	39	20	41
64	2930	تولید وسایل خانگی طبقه بندی نشده در جای دیگر	69	52	61	68	68	68	68	68
65	3110	تولید موتورهای برقی و ژنراتور و ترانسفورماتور	55	12	18	53	50	49	50	46
66	3120	تولید دستگاه‌های توزیع و کنترل نیروی برق	1	2	1	1	1	1	1	1
67	3130	تولید سیم و کابل عایق بندی	25	5	14	34	25	9	31	8
68	3190	تولید سایر تجهیزات الکتریکی طبقه بندی نشده در جای دیگر	76	75	76	77	76	76	76	76
69	3230	تولید گیرنده تلویزیون و رادیو، دستگاه‌های ضبط یا پخش صوت و ویدئو و کالاهای وابسته	24	31	60	45	35	18	40	17
70	3311	تولید تجهیزات پزشکی و جراحی و وسایل ارتوپدی	13	50	36	16	16	31	21	32
71	3420	تولید بدنه - اتاقسازی - برای وسایل نقلیه موتوری و ساخت تریلر و نیمه تریلر	66	73	71	66	66	64	65	64

ادامه‌ی جدول شماره‌ی ۹ - میانگین رتبه‌ی هر یک از فعالیت‌های صنعتی از لحاظ شاخص‌های تحلیلی و توصیفی با در نظر گرفتن کد ۴ رقمی ISIC در استان زنجان (الف)

(با تلفیق نتایج سال‌های ۸۳ - ۱۳۷۶)

رتبه	شماره کد	عنوان فعالیت صنعتی	۹- بهره‌وری کل	۱۰- بهره‌وری نیروی کار	۱۱- بهره‌وری نیروی کار (استان تقسیم بر کشور)	۱۲- بهره‌وری مواد اولیه	۱۳- ارزش‌زایی	۱۴- ارزش‌زایی (استان تقسیم بر کشور)	۱۵- بهره‌دهی تولید یا کاردهی نسبی	۱۶- بهره‌دهی تولید یا کاردهی نسبی (استان تقسیم بر کشور)
72	3430	تولید قطعات و ملحقات برای وسایل نقلیه موتوری و موتور آنها	10	34	42	13	12	3	12	4
73	3520	تولید و تعمیر تجهیزات راه آهن	6	10	3	3	3	4	4	26
74	3591	تولید انواع موتور سیکلت	53	1	2	57	53	33	55	39
75	3592	تولید انواع دوچرخه و صندلی چرخدار معلولین	27	60	43	40	32	32	36	34
76	3610	تولید مبلمان	9	56	34	8	8	6	10	9
77	3699	تولید سایر مصنوعات طبقه بندی نشده در جای دیگر	72	61	54	73	73	73	75	75

ادامه‌ی جدول شماره‌ی ۹ - میانگین رتبه‌ی هر یک از فعالیت‌های صنعتی از لحاظ شاخص‌های تحلیلی و توصیفی با در نظر گرفتن کد ۴ رقمی ISIC در استان زنجان (الف)

(با تلفیق نتایج سال‌های ۸۳ - ۱۳۷۶)

رتبه	شماره کد	عنوان فعالیت صنعتی	۱۷- رقابت کار یا بازدهی تولید	۱۸- رقابت پذیری نیروی کار یا بازدهی تولید (استان تقسیم بر کشور)	۱۹- ضریب مکانی بر پایه ارزش افزوده	۲۰- ضریب مکانی بر پایه ارزش افزوده (استان تقسیم بر کشور)	۲۱- ضریب مکانی بر پایه اشتغال	۲۲- ضریب مکانی بر پایه اشتغال (استان تقسیم بر کشور)	۲۳- شاخص سرمایه‌بری	۲۴- شاخص سودآوری
1	1514	تولید روغن و چربی حیوانی و نباتی خوراکی	4	13	36	52	55	63	1	1
2	1515	کشتار دام و طیور	54	54	24	27	16	19	17	27
3	1516	عمل آوری و حفاظت گوشت و فرآورده‌های گوشتی از فساد	42	49	54	38	53	42	66	21
4	1519	عمل آوری و حفاظت میوه‌ها و سبزی‌ها، به جز پسته و خرما	34	64	43	54	40	54	37	38
5	1520	تولید فرآورده‌های لبنی	67	69	34	43	17	28	57	3
6	1531	آماده سازی و آردکردن غلات و حبوبات	36	47	26	31	22	32	52	70
7	1533	تولید خوراک دام و حیوانات	8	18	29	29	49	31	22	8
8	1542	تولید قند و شکر	28	24	39	45	37	48	16	10
9	1543	تولید آب بنات و شکلات و نقل و کاکائو و آدامس	62	65	72	71	73	69	63	69
10	1544	تولید رشته و ماکارونی و ورمیشل و محصولات آردی مشابه	65	68	70	59	70	70	60	59
11	1545	نانوایی	68	52	60	28	32	22	10	72
12	1546	تولید نان شیرینی و بیسکویت و کیک	70	67	4	4	3	3	58	15
13	1548	تولید سایر محصولات غذایی طبقه بندی نشده در جای دیگر	21	30	38	35	38	45	67	23
14	1555	تولید نوشابه‌های غیرالکلی گازدار	27	20	58	63	57	66	21	63
15	1711	آماده سازی و ریسندگی الیاف منسوج - بافت منسوجات	23	4	2	8	1	13	11	35
16	1712	تکمیل منسوجات	45	29	12	5	10	4	32	47
17	1721	تولید کالاهای نساجی ساخته شده، به استثنای پوشاک	18	8	25	20	26	24	41	41
18	1724	تولید قالی و قالیچه دستباف	74	73	75	75	75	76	75	76
19	1726	تولید فرش ماشینی و موکت	30	22	10	14	6	14	7	18

ادامه‌ی جدول شماره‌ی ۹ - میانگین رتبه‌ی هر یک از فعالیت‌های صنعتی از لحاظ شاخص‌های تحلیلی و توصیفی با در نظر گرفتن کد ۴ رقمی ISIC در استان زنجان (الف)

(با تلفیق نتایج سال‌های ۸۳ - ۱۳۷۶)

رتبه	شماره کد	عنوان فعالیت صنعتی	۱۷- رقابت پذیری نیروی کار یا بازدهی تولید	۱۸- رقابت پذیری نیروی کار یا بازدهی تولید (استان تقسیم بر کشور)	۱۹- ضریب ارزش افزوده مکانی بر پایه	۲۰- ضریب ارزش افزوده مکانی بر پایه (استان تقسیم بر کشور)	۲۱- ضریب اشتغال مکانی بر پایه	۲۲- ضریب اشتغال مکانی بر پایه (استان تقسیم بر کشور)	۲۳- شاخص سرمایه‌بری	۲۴- شاخص سودآوری
20	1729	تولید سایر منسوجات طبقه بندی نشده در جای دیگر	40	36	30	23	29	21	56	43
21	1731	کشبافی و تریکو بافی و قلاب بافی	75	75	74	70	72	67	74	74
22	1732	چوراب بافی	64	19	51	10	36	9	24	50
23	1810	تولید پوشاک به استثنای پوشاک از پوست خردار	50	23	68	50	46	53	68	67
24	1911	دبافی و تکمیل چرم	5	10	41	32	59	39	30	13
25	1920	تولید کفش	46	21	69	58	65	68	48	53
26	2021	اره کشی و رنده کاری چوب	66	61	59	49	47	44	40	68
27	2022	تولید مصنوعات نجاری و قفسه بندی و در پنجره سازی چوبی ساختمانی	73	74	71	67	71	64	72	73
28	2101	تولید خمیر کاغذ و کاغذ و مقوا	77	77	77	77	76	77	77	77
29	2102	تولید جعبه و کارتن و سایر وسایل بسته بندی کاغذی و مقوایی	7	7	35	33	48	49	5	7
30	2109	تولید سایر کالاهای کاغذی و مقوایی	37	44	46	34	42	30	18	31
31	2320	تولید فرآورده‌های نفتی تصفیه شده	10	56	18	61	25	46	36	17
32	2411	تولید مواد شیمیایی اساسی، به جز کود و ترکیبات ازت	17	31	47	60	52	47	6	48
33	2412	تولید کود شیمیایی و ترکیبات ازت	19	39	33	44	35	33	29	54
34	2413	تولید مواد پلاستیکی به شکل اولیه و لاستیک مصنوعی	14	62	42	69	54	61	19	16
35	2422	تولید انواع رنگ و روغن جلا و پوشش‌های مشابه وبتانه	25	48	37	40	41	35	25	19

ادامه‌ی جدول شماره‌ی ۹ - میانگین رتبه‌ی هر یک از فعالیت‌های صنعتی از لحاظ شاخص‌های تحلیلی و توصیفی با در نظر گرفتن کد ۴ رقمی ISIC در استان زنجان (الف)

(با تلفیق نتایج سال‌های ۸۳ - ۱۳۷۶)

رتبه	شماره کد	عنوان فعالیت صنعتی	۱۷- رقابت پذیری نیروی کار یا بازدهی تولید	۱۸- رقابت پذیری نیروی کار یا بازدهی تولید (استان تقسیم بر کشور)	۱۹- ضریب ارزش افزوده مکانی بر پایه ارزش افزوده (کشور)	۲۰- ضریب مکانی بر پایه ارزش افزوده (استان تقسیم بر کشور)	۲۱- ضریب مکانی بر پایه اشتغال (استان تقسیم بر کشور)	۲۲- ضریب مکانی بر پایه اشتغال (استان تقسیم بر کشور)	۲۳- شاخص سرمایه‌بری	۲۴- شاخص سودآوری
36	2424	تولید صابون و مواد پاک کننده و لوازم بهداشت و نظافت و عطرها و لوازم آرایش	2	6	15	26	27	34	8	6
37	2429	تولید سایر محصولات شیمیایی طبقه بندی نشده در جای دیگر	55	63	14	22	11	7	46	45
38	2430	تولید الیاف مصنوعی	72	72	62	68	62	58	71	65
39	2519	تولید سایر محصولات لاستیکی	39	37	48	37	43	40	47	37
40	2520	تولید محصولات پلاستیکی به جز کفش	12	9	7	15	8	23	14	14
41	2612	تولید محصولات شیشه‌ای به جز شیشه خام	20	11	13	16	18	16	27	29
42	2691	تولید کالاهای سرامیکی غیرنسوز غیرساختمانی	60	34	9	7	5	5	55	58
43	2694	تولید سیمان و آهک و گچ	44	51	67	72	66	73	54	32
44	2695	تولید محصولات ساخته شده از بتون و سیمان و گچ	22	14	31	42	39	55	15	24
45	2696	بریدن و شکل دادن و تکمیل سنگ	43	60	53	55	61	62	35	20
46	2697	تولید آجر	57	38	55	64	51	72	70	64
47	2699	تولید سایر محصولات کانی غیرفلزی طبقه بندی نشده در جای دیگر	11	17	11	17	14	20	12	22
48	2710	تولید محصولات اولیه آهن و فولاد	29	53	20	62	19	52	33	36
49	2721	تولید محصولات اساسی مسی	38	71	50	66	44	38	59	52
50	2723	تولید فلزات گرانبها و سایر محصولات اساسی، به جز آهن و فولاد و مس و آلومینیوم	9	15	1	1	4	1	4	9
51	2731	ریخته گری آهن و فولاد	53	32	19	30	13	26	44	40
52	2811	تولید محصولات فلزی ساختمانی	35	42	65	65	68	71	38	26
53	2812	تولید مخازن و انباره‌ها و ظروف فلزی مشابه	31	35	44	57	45	56	39	28

ادامه‌ی جدول شماره‌ی ۹ - میانگین رتبه‌ی هر یک از فعالیت‌های صنعتی از لحاظ شاخص‌های تحلیلی و توصیفی با در نظر گرفتن کد ۴ رقمی ISIC در استان زنجان (الف)

(با تلفیق نتایج سال‌های ۸۳ - ۱۳۷۶)

رتبه	شماره کد	عنوان فعالیت صنعتی	۱۷- رقابت پذیری نیروی کار یا بازدهی تولید	۱۸- رقابت پذیری نیروی کار یا بازدهی تولید (استان تقسیم بر کشور)	۱۹- ضریب ارزش افزوده مکانی بر پایه ارزش افزوده (کشور)	۲۰- ضریب مکانی بر پایه ارزش افزوده (استان تقسیم بر کشور)	۲۱- ضریب مکانی بر پایه اشتغال (کشور)	۲۲- ضریب مکانی بر پایه اشتغال (استان تقسیم بر کشور)	۲۳- شاخص سرمایه‌بری	۲۴- شاخص سودآوری
54	2891	چکش کاری و پرس کاری و قابل و زنی و پتک کاری غلتکی فلزات و متالوژی گرده‌ها	41	46	56	25	56	18	43	56
55	2892	عمل آوری و روکش کردن فلزات و فعالیت‌های مهندسی مکانیک عمومی	59	55	49	41	50	43	62	49
56	2893	تولید آلات برنده و ابزار دستی و براق آلات عمومی	33	33	28	24	23	15	50	60
57	2899	تولید سایر محصولات فلزی طبقه بندی نشده در جای دیگر	24	16	32	48	33	57	34	39
58	2912	تولید پمپ و کمپرسور و شیر و سوپاپ	61	57	40	39	34	36	53	51
59	2913	تولید یاتاقان و دنده و چرخ دنده و دیفرانسیال	52	27	27	21	28	17	45	57
60	2915	تولید تجهیزات بالابرنده و جابه جا کننده	63	58	52	47	58	50	42	62
61	2921	تولید ماشین آلات کشاورزی و جنگل‌داری	16	5	17	19	24	29	20	12
62	2925	تولید ماشین آلات عمل آوری مواد غذایی و نوشابه و توتون و تنباکو	71	70	63	46	60	41	69	66
63	2929	تولید سایر ماشین آلات با کاربرد خاص	32	25	21	11	20	11	31	30
64	2930	تولید وسایل خانگی طبقه بندی نشده در جای دیگر	51	50	66	73	67	74	65	33
65	3110	تولید موتورهای برقی و ژنراتور و ترانسفورماتور	49	45	3	2	2	2	26	4
66	3120	تولید دستگاه‌های توزیع و کنترل نیروی برق	3	2	5	3	7	6	2	11
67	3130	تولید سیم و کابل عایق بندی	6	12	6	6	9	8	9	5
68	3190	تولید سایر تجهیزات الکتریکی طبقه بندی نشده در جای دیگر	76	76	76	76	77	75	76	75
69	3230	تولید گیرنده تلویزیون و رادیو، دستگاه‌های ضبط یا پخش صوت و ویدئو و کالاهای وابسته	15	26	57	56	64	51	23	34
70	3311	تولید تجهیزات پزشکی و جراحی و وسایل ارتوپدی	48	41	22	18	15	12	51	42



ادامه‌ی جدول شماره‌ی ۹ - میانگین رتبه‌ی هر یک از فعالیت‌های صنعتی از لحاظ شاخص‌های تحلیلی و توصیفی با در نظر گرفتن کد ۴ رقمی ISIC در استان زنجان (الف)

(با تلفیق نتایج سال‌های ۸۳ - ۱۳۷۶)

رتبه	شماره کد	عنوان فعالیت صنعتی	۱۷- رقابت پذیری نیروی کار یا بازدهی تولید	۱۸- رقابت پذیری نیروی کار یا بازدهی تولید (استان تقسیم بر کشور)	۱۹- ضریب ارزش افزوده مکانی بر پایه ارزش افزوده (کشور)	۲۰- ضریب مکانی بر پایه ارزش افزوده (استان تقسیم بر کشور)	۲۱- ضریب مکانی بر پایه اشتغال (کشور)	۲۲- ضریب مکانی بر پایه اشتغال (استان تقسیم بر کشور)	۲۳- شاخص سرمایه‌بری	۲۴- شاخص سودآوری
71	3420	تولید بدنه - اتاقسازی - برای وسایل نقلیه موتوری و ساخت تریلر و نیمه‌تریلر	69	66	73	74	74	65	73	71
72	3430	تولید قطعات و ملحقات برای وسایل نقلیه موتوری و موتور آن‌ها	26	28	16	36	12	37	28	44
73	3520	تولید و تعمیر تجهیزات راه آهن	13	3	23	12	31	25	13	25
74	3591	تولید انواع موتور سیکلت	1	1	8	9	21	27	3	2
75	3592	تولید انواع دوچرخه و صندلی چرخدار معلولین	47	40	45	13	30	10	49	55
76	3610	تولید مبلمان	56	43	61	51	63	60	61	61
77	3699	تولید سایر مصنوعات طبقه بندی نشده در جای دیگر	58	59	64	53	69	59	64	46

ادامه‌ی جدول شماره‌ی ۹ - میانگین رتبه‌ی هر یک از فعالیت‌های صنعتی از لحاظ شاخص‌های تحلیلی و توصیفی با در نظر گرفتن کد ۴ رقمی ISIC در استان زنجان (الف)

(با تلفیق نتایج سال‌های ۸۳ - ۱۳۷۶)

رتبه	شماره کد	عنوان فعالیت صنعتی	25- شاخص عدم وابستگی به منابع خارجی	26- ضریب اشتغال‌زایی درون منطقه‌ای	27- ضریب اشتغال‌زایی درون منطقه‌ای (استان تقسیم بر کشور)	28- نرخ شاغلان تولیدی	29- شاخص تبلیغات	30- نرخ رشد تحقیقات	31- ارزش افزوده کارگاهی	میانگین کل نتایج شاخص‌های تحلیلی
1	1514	تولید روغن و چربی حیوانی و نباتی خوراکی	24	55	71	53	13	20	25	31
2	1515	کشتار دام و طیور	14	16	14	24	42	28	30	39
3	1516	عمل آوری و حفاظت گوشت و فرآورده‌های گوشتی از فساد	28	41	29	57	47	21	51	51
4	1519	عمل آوری و حفاظت میوه‌ها و سبزی‌ها، به جز پسته و خرما	17	54	49	47	14	30	53	43
5	1520	تولید فرآورده‌های لبنی	22	10	11	64	34	8	33	59
6	1531	آماده سازی و آردکردن غلات و حبوبات	1	47	28	31	6	22	46	17
7	1533	تولید خوراک دام و حیوانات	50	67	43	16	63	42	34	29
8	1542	تولید قند و شکر	46	48	52	13	12	24	45	42
9	1543	تولید آب بنات و شکلات و نقل و کاکائو و آدامس	70	71	72	39	66	68	72	71
10	1544	تولید رشته و ماکارونی و ورمیشل و محصولات آردی مشابه	69	72	51	66	67	70	70	68
11	1545	نانوایی	13	26	7	6	15	29	56	22
12	1546	تولید نان شیرینی و بیسکویت و کیک	52	2	2	70	5	9	3	23
13	1548	تولید سایر محصولات غذایی طبقه بندی نشده در جای دیگر	19	34	34	44	10	6	38	28
14	1555	تولید نوشابه‌های غیرالکلی گازدار	12	46	68	28	24	23	52	46
15	1711	آماده سازی و ریسندگی الیاف منسوج - بافت منسوجات	49	9	26	34	32	5	10	6
16	1712	تکمیل منسوجات	45	8	4	60	50	37	15	25
17	1721	تولید کالاهای نساجی ساخته شده، به استثنای پوشاک	25	22	27	22	9	41	21	10
18	1724	تولید قالی و قالیچه دستباف	75	77	74	69	77	77	76	75

ادامه‌ی جدول شماره‌ی ۹ - میانگین رتبه‌ی هر یک از فعالیت‌های صنعتی از لحاظ شاخص‌های تحلیلی و توصیفی با در نظر گرفتن کد ۴ رقمی ISIC در استان زنجان (الف)

(با تلفیق نتایج سال‌های ۸۳ - ۱۳۷۶)

رتبه	شماره کد	عنوان فعالیت صنعتی	25- شاخص عدم وابستگی به منابع خارجی	26- ضریب اشتغال‌زایی درون منطقه‌ای	27- ضریب اشتغال‌زایی درون منطقه‌ای (استان تقسیم بر کشور)	28- نرخ شاغلان تولیدی	29- شاخص تبلیغات	30- نرخ رشد تحقیقات	۳۱- ارزش افزوده کارگاهی	میانگین کل نتایج شاخص‌های تحلیلی
19	1726	تولید فرش ماشینی و موکت	47	4	3	38	23	32	9	21
20	1729	تولید سایر منسوجات طبقه بندی نشده در جای دیگر	68	29	20	23	69	63	24	58
21	1731	کشافی و تریکو بافی و قلاب بافی	72	73	61	72	76	74	73	74
22	1732	چوراب بافی	40	69	47	27	46	57	68	47
23	1810	تولید پوشاک به استثنای پوشاک از پوست خردار	48	59	39	67	30	56	69	54
24	1911	دباغی و تکمیل چرم	11	52	36	33	62	44	32	24
25	1920	تولید کفش	65	61	55	20	65	67	67	66
26	2021	اره کشی و زنده کاری چوب	59	44	58	21	52	62	62	62
27	2022	تولید مصنوعات نجاری و قفسه بندی و در پنجره‌سازی چوبی ساختمانی	74	70	63	65	72	72	71	73
28	2101	تولید خمیر کاغذ و کاغذ و مقوا	77	75	77	75	75	76	77	77
29	2102	تولید جعبه و کارتن و سایر وسایل بسته بندی کاغذی و مقوایی	32	38	40	46	61	43	22	38
30	2109	تولید سایر کالاهای کاغذی و مقوایی	23	35	38	48	20	18	42	41
31	2320	تولید فراورده‌های نفتی تصفیه شده	33	30	59	56	19	27	17	37
32	2411	تولید مواد شیمیایی اساسی، به جز کود و ترکیبات ازت	10	37	33	10	60	25	36	35
33	2412	تولید کود شیمیایی و ترکیبات ازت	9	42	64	3	28	40	39	20
34	2413	تولید مواد پلاستیکی به شکل اولیه و لاستیک مصنوعی	8	50	65	12	54	36	37	55
35	2422	تولید انواع رنگ و روغن جلا و پوشش‌های مشابه وبتانه	37	53	48	17	33	31	49	48

ادامه‌ی جدول شماره‌ی ۹ - میانگین رتبه‌ی هر یک از فعالیت‌های صنعتی از لحاظ شاخص‌های تحلیلی و توصیفی با در نظر گرفتن کد ۴ رقمی ISIC در استان زنجان (الف)

(با تلفیق نتایج سال‌های ۸۳ - ۱۳۷۶)

رتبه	شماره کد	عنوان فعالیت صنعتی	25- شاخص عدم وابستگی به منابع خارجی	26- ضریب اشتغال‌زایی درون منطقه‌ای	27- ضریب اشتغال‌زایی درون منطقه‌ای (استان تقسیم بر کشور)	28- نرخ شاغلان تولیدی	29- شاخص تبلیغات	30- نرخ رشد تحقیقات	31- ارزش افزوده کارگاهی	میانگین کل نتایج شاخص‌های تحلیلی
36	2424	تولید صابون و مواد پاک کننده و لوازم بهداشت و نظافت و عطرها و لوازم آرایش	31	12	13	71	26	55	8	15
37	2429	تولید سایر محصولات شیمیایی طبقه بندی نشده در جای دیگر	27	14	12	61	27	11	19	26
38	2430	تولید الیاف مصنوعی	71	60	75	76	74	73	66	72
39	2519	تولید سایر محصولات لاستیکی	62	39	46	37	41	34	48	52
40	2520	تولید محصولات پلاستیکی به جز کفش	55	17	9	40	16	7	16	14
41	2612	تولید محصولات شیشه‌ای به جز شیشه خام	38	5	8	8	48	19	7	5
42	2691	تولید کالاهای سرامیکی غیرنسوز غیرساختمانی	51	6	18	43	18	12	12	12
43	2694	تولید سیمان و آهک و گچ	7	64	69	2	59	39	65	61
44	2695	تولید محصولات ساخته شده از بتون و سیمان و گچ	6	62	53	59	58	38	43	33
45	2696	بریدن و شکل دادن و تکمیل سنگ	18	66	21	30	11	48	54	50
46	2697	تولید آجر	5	56	31	52	49	54	63	56
47	2699	تولید سایر محصولات کانی غیرفلزی طبقه بندی نشده در جای دیگر	20	33	15	58	51	3	20	4
48	2710	تولید محصولات اولیه آهن و فولاد	15	24	62	9	38	13	26	34
49	2721	تولید محصولات اساسی مسی	54	32	70	42	57	61	40	65
50	2723	تولید فلزات گران‌بها و سایر محصولات اساسی، به جز آهن و فولاد و مس و آلومینیوم	26	7	10	49	44	4	4	2
51	2731	ریخته گری آهن و فولاد	16	28	35	5	29	17	29	36
52	2811	تولید محصولات فلزی ساختمانی	53	68	60	41	45	60	61	64
53	2812	تولید مخازن و انباره‌ها و ظروف فلزی مشابه	4	31	54	55	22	53	35	57

ادامه‌ی جدول شماره‌ی ۹ - میانگین رتبه‌ی هر یک از فعالیت‌های صنعتی از لحاظ شاخص‌های تحلیلی و توصیفی با در نظر گرفتن کد ۴ رقمی ISIC در استان زنجان (الف)

(با تلفیق نتایج سال‌های ۸۳ - ۱۳۷۶)

رتبه	شماره کد	عنوان فعالیت صنعتی	25- شاخص عدم وابستگی به منابع خارجی	26- ضریب اشتغال‌زایی درون منطقه‌ای	27- ضریب اشتغال‌زایی درون منطقه‌ای (استان تقسیم بر کشور)	28- نرخ شاغلان تولیدی	29- شاخص تبلیغات	30- نرخ رشد تحقیقات	31- ارزش افزوده کارگاهی	میانگین کل نتایج شاخص‌های تحلیلی
54	2891	چکش کاری و پرس کاری و قابل و زنی و پتک کاری غلتکی فلزات و متالوژی گرده‌ها	3	43	23	51	37	26	50	27
55	2892	عمل آوری و روکش کردن فلزات و فعالیت‌های مهندسی مکانیک عمومی	35	65	42	15	40	47	58	49
56	2893	تولید آلات برنده و ابزار دستی و یراق آلات عمومی	43	21	22	26	4	16	31	13
57	2899	تولید سایر محصولات فلزی طبقه بندی نشده در جای دیگر	39	40	44	4	53	35	41	32
58	2912	تولید پمپ و کمپرسور و شیر و سوپاپ	2	23	24	19	8	46	27	40
59	2913	تولید یناتاقان و دنده و چرخ دنده و دیفرانسیل	61	18	16	50	25	58	18	30
60	2915	تولید تجهیزات بالابرنده و جابه جا کننده	67	45	50	74	70	69	44	63
61	2921	تولید ماشین آلات کشاورزی و جنگل‌داری	41	15	17	62	2	33	11	8
62	2925	تولید ماشین آلات عمل آوری مواد غذایی و نوشابه و توتون و تنباکو	64	51	41	25	68	64	64	60
63	2929	تولید سایر ماشین آلات با کاربرد خاص	30	11	6	35	39	52	14	16
64	2930	تولید وسایل خانگی طبقه بندی نشده در جای دیگر	66	58	67	45	21	65	57	67
65	3110	تولید موتورهای برقی و ژنراتور و ترانسفورماتور	60	1	1	54	36	2	1	18
66	3120	تولید دستگاه‌های توزیع و کنترل نیروی برق	29	3	5	63	35	1	2	1
67	3130	تولید سیم و کابل عایق بندی	34	13	19	68	17	15	6	3
68	3190	تولید سایر تجهیزات الکتریکی طبقه بندی نشده در جای دیگر	76	76	76	77	73	75	75	76
69	3230	تولید گیرنده تلویزیون و رادیو، دستگاه‌های ضبط یا پخش صوت و ویدئو و کالاهای وابسته	58	49	66	18	1	51	47	44
70	3311	تولید تجهیزات پزشکی و جراحی و وسایل ارتوپدی	42	27	25	14	3	14	28	19

ادامه‌ی جدول شماره‌ی ۹ - میانگین رتبه‌ی هر یک از فعالیت‌های صنعتی از لحاظ شاخص‌های تحلیلی و توصیفی با در نظر گرفتن کد ۴ رقمی ISIC در استان زنجان (الف)

(با تلفیق نتایج سال‌های ۸۳ - ۱۳۷۶)

رتبه	شماره کد	عنوان فعالیت صنعتی	25- شاخص عدم وابستگی به منابع خارجی	26- ضریب اشتغال‌زایی درون منطقه‌ای	27- ضریب اشتغال‌زایی درون منطقه‌ای (استان تقسیم بر کشور)	28- نرخ شاغلان تولیدی	29- شاخص تبلیغات	30- نرخ رشد تحقیقات	31- ارزش افزوده کارگاهی	میانگین کل نتایج شاخص‌های تحلیلی
71	3420	تولید بدنه - اتاق‌سازی - برای وسایل نقلیه موتوری و ساخت تریلر و نیمه تریلر	63	74	73	36	64	66	74	69
72	3430	تولید قطعات و ملحقات برای وسایل نقلیه موتوری و موتور آن‌ها	21	25	37	11	31	10	23	9
73	3520	تولید و تعمیر تجهیزات راه آهن	36	19	56	1	56	50	13	7
74	3591	تولید انواع موتور سیکلت	57	20	30	29	7	49	5	11
75	3592	تولید انواع دوچرخه و صندلی چرخدار معلولین	44	36	32	7	43	45	55	45
76	3610	تولید مبلمان	56	57	45	32	55	59	59	53
77	3699	تولید سایر مصنوعات طبقه بندی نشده در جای دیگر	73	63	57	73	71	71	60	70

مأخذ: سازمان صنایع و معادن استان زنجان، ۱۳۸۶.

جدول شماره ۱۰ - میانگین میانگین رتبه‌ی یک از فعالیت‌های صنعتی از لحاظ شاخص‌های تحلیلی با در نظر گرفتن کد ۴ رقمی ISIC در استان زنجان

(با تلفیق نتایج سال‌های ۸۳-۱۳۷۶)

رتبه	شماره کد	عنوان فعالیت صنعتی	میانگین میانگین کل نتایج شاخص‌ها
1	3120	تولید دستگاه‌های توزیع و کنترل نیروی برق	9.44
2	2723	تولید فلزات گران‌بها و سایر محصولات اساسی، به جز آهن و فولاد و مس و آلومینیوم	11.44
3	3130	تولید سیم و کابل عایق بندی	17.24
4	2699	تولید سایر محصولات کانی غیرفلزی طبقه بندی نشده در جای دیگر	18.28
5	2612	تولید محصولات شیشه‌ای به جز شیشه خام	19.08
6	1711	آماده سازی و ریسنجی الیاف منسوج - بافت منسوجات	19.8
7	3520	تولید و تعمیر تجهیزات راه آهن	20.4
8	2921	تولید ماشین آلات کشاورزی و جنگل‌داری	20.6
9	3430	تولید قطعات و ملحقات برای وسایل نقلیه موتوری و موتور آنها	21.68
10	1721	تولید کالاهای نساجی ساخته شده، به استثنای پوشاک	21.8
11	3591	تولید انواع موتور سیکلت	23.04
12	2691	تولید کالاهای سرمایی غیرنسوز غیرساختمانی	23.4
13	2893	تولید آلات برنده و ابزار دستی و یراق آلات عمومی	23.88
14	2520	تولید محصولات پلاستیکی به جز کفش	24.12
15	2424	تولید صابون و مواد پاک کننده و لوازم بهداشت و نظافت و عطرها و لوازم آرایش	24.64
16	2929	تولید سایر ماشین آلات با کاربرد خاص	25.72
17	1531	آماده سازی و آردکردن غلات و حبوبات	26.4
18	3110	تولید موتورهای برق و ژنراتور و ترانسفورماتور	26.56
19	3311	تولید تجهیزات پزشکی و جراحی و وسایل ارتوپدی	26.88
20	2412	تولید کود شیمیایی و ترکیبات ازت	28.88
21	1726	تولید فرش ماشینی و موکت	29.04
22	1545	نانوایی	29.88

ادامه‌ی جدول شماره‌ی ۱۰- میانگین میانگین رتبه‌ی یک از فعالیت‌های صنعتی از لحاظ شاخص‌های تحلیلی با در نظر گرفتن کد ۴ رقمی ISIC در استان زنجان

(با تلفیق نتایج سال‌های ۸۳-۱۳۷۶)

رتبه	شماره کد	عنوان فعالیت صنعتی	میانگین میانگین کل نتایج شاخص‌ها
23	1546	تولید نان شیرینی و بیسکویت و کیک	29.88
24	1911	دباغی و تکمیل چرم	30.24
25	1712	تکمیل منسوجات	30.72
26	2429	تولید سایر محصولات شیمیایی طبقه بندی نشده در جای دیگر	30.72
27	2891	چکش کاری و پرس کاری و قابل و زنی و پتک کاری غلتکی فلزات و متالوژی گردها	31.36
28	1548	تولید سایر محصولات غذایی طبقه بندی نشده در جای دیگر	31.4
29	1533	تولید خوراک دام و حیوانات	31.8
30	2913	تولید یاتاقان و دنده و چرخ دنده و دیفرانسیل	32.32
31	1514	تولید روغن و چربی حیوانی و نباتی خوراکی	32.92
32	2899	تولید سایر محصولات فلزی طبقه بندی نشده در جای دیگر	33.04
33	2695	تولید محصولات ساخته شده از بتون و سیمان و گچ	33.4
34	2710	تولید محصولات اولیه آهن و فولاد	33.44
35	2411	تولید مواد شیمیایی اساسی، به جز کود و ترکیبات ازت	34.44
36	2731	ریخته گری آهن و فولاد	34.68
37	2320	تولید فرآورده‌های نفتی تصفیه شده	35.08
38	2102	تولید جعبه و کارتن و سایر وسایل بسته بندی کاغذی و مقوایی	35.6
39	1515	کشتار دام و طیور	36.32
40	2912	تولید پمپ و کمپرسور و شیر و سوپاپ	36.52
41	2109	تولید سایر کالاهای کاغذی و مقوایی	37.72
42	1542	تولید قند و شکر	37.84
43	1519	عمل آوری و حفاظت میوه‌ها و سبزی‌ها، به جز پسته و خرما	37.96



ادامه‌ی جدول شماره‌ی ۱۰- میانگین میانگین رتبه‌ی یک از فعالیت‌های صنعتی از لحاظ شاخص‌های تحلیلی با در نظر گرفتن کد ۴ رقمی ISIC در استان زنجان

(با تلفیق نتایج سال‌های ۸۳-۱۳۷۶)

رتبه	شماره کد	عنوان فعالیت صنعتی	میانگین میانگین کل نتایج شاخص‌ها
44	3230	تولید گیرنده تلویزیون و رادیو، دستگاه‌های ضبط یا پخش صوت و ویدئو و کالاهای وابسته	38
45	3592	تولید انواع دوچرخه و صندلی چرخدار معلولین	38.52
46	1555	تولید نوشابه‌های غیرالکلی گازدار	39.72
47	1732	چوراب بافی	40.08
48	2422	تولید انواع رنگ و روغن جلا و پوشش‌های مشابه وبتانه	41.44
49	2892	عمل آوری و روکش کردن فلزات و فعالیت‌های مهندسی مکانیک عمومی	41.64
50	2696	بریدن و شکل دادن و تکمیل سنگ	41.84
51	1516	عمل آوری و حفاظت گوشت و فرآورده‌های گوشتی از فساد	42
52	2519	تولید سایر محصولات لاستیکی	42.24
53	3610	تولید مبلمان	42.64
54	1810	تولید پوشاک به استثنای پوشاک از پوست خزدار	42.92
55	2413	تولید مواد پلاستیکی به شکل اولیه و لاستیک مصنوعی	43.12
56	2697	تولید آجر	43.16
57	2812	تولید مخازن و انباره‌ها و ظروف فلزی مشابه	43.4
58	1729	تولید سایر منسوجات طبقه بندی نشده در جای دیگر	44.12
59	1520	تولید فرآورده‌های لبنی	44.64
60	2925	تولید ماشین آلات عمل آوری مواد غذایی و نوشابه و توتون و تنباکو	49.52
61	2694	تولید سیمان و آهک و گچ	50.92
62	2021	اره کشی و رنده کاری چوب	52.04
63	2915	تولید تجهیزات بالابرنده و جابه جا کننده	52.84
64	2811	تولید محصولات فلزی ساختمانی	54.96
65	2721	تولید محصولات اساسی مسی	55.32

ادامه‌ی جدول شماره‌ی ۱۰- میانگین میانگین رتبه‌ی یک از فعالیت‌های صنعتی از لحاظ شاخص‌های تحلیلی با در نظر گرفتن کد ۴ رقمی ISIC در استان زنجان  
(با تلفیق نتایج سال‌های ۸۳-۱۳۷۶)

رتبه	شماره کد	عنوان فعالیت صنعتی	میانگین میانگین کل نتایج شاخص‌ها
66	1920	تولید کفش	57.4
67	2930	تولید وسایل خانگی طبقه بندی نشده در جای دیگر	60.32
68	1544	تولید رشته و ماکارونی و ورمیشل و محصولات آردی مشابه	63.24
69	3420	تولید بدنه - اتاق‌سازی - برای وسایل نقلیه موتوری و ساخت تریلر و نیمه تریلر	65.2
70	3699	تولید سایر مصنوعات طبقه بندی نشده در جای دیگر	65.36
71	1543	تولید آب بنات و شکلات و نقل و کاکائو و آدامس	67.36
72	2430	تولید الیاف مصنوعی	70.04
73	2022	تولید مصنوعات نجاری و قفسه بندی و در پنجره سازی چوبی ساختمانی	70.48
74	1731	کشابافی و تریکو بافی و قلاب بافی	72.44
75	1724	تولید قالی و قالیچه دستباف	74.2
76	3190	تولید سایر تجهیزات الکتریکی طبقه بندی نشده در جای دیگر	75.72
77	2101	تولید خمیر کاغذ و کاغذ و مقوا	76.56

مأخذ: سازمان صنایع و معادن استان زنجان، ۱۳۸۶.

جدول شماره ۱۱ - میانگین رتبه‌ی هر یک از فعالیت‌های صنعتی از لحاظ شاخص‌های تحلیلی و توصیفی با در نظر گرفتن کد 4 رقمی ISIC در شهرستان زنجان (الف)

(با تلفیق نتایج سال‌های ۸۳ - ۱۳۷۶)

رتبه	شماره کد	عنوان فعالیت صنعتی	۱- تعداد کارگاه‌ها	۲- ارزش محصولات تولید شده	۳- فروش	۴- صادرات	۵- ارزش داده‌ها	۶- ارزش ستانده‌ها	۷- ارزش افزوده	۸- شاخص واقعی ارزش افزوده
1	1514	تولید روغن و چربی حیوانی و نباتی خوراکی	36	19	18	48	18	18	23	50
2	1515	کشتار دام و طیور	18	50	17	47	30	32	31	10
3	1520	تولید فرآورده‌های لبنی	21	7	6	46	4	6	22	46
4	1531	آماده سازی و آردکردن غلات و حبوبات	6	64	58	45	45	27	17	19
5	1542	تولید قند و شکر	57	35	47	57	36	41	55	53
6	1543	تولید آب بنات و شکلات و نقل و کاکائو و آدامس	53	56	54	52	57	59	58	25
7	1544	تولید رشته و ماکارونی و ورمیشل و محصولات آردی مشابه	59	58	60	58	59	58	59	58
8	1545	نانوایی	58	59	52	51	60	57	57	56
9	1546	تولید نان شیرینی و بیسکویت و کیک	24	48	46	44	49	52	47	20
10	1548	تولید سایر محصولات غذایی طبقه بندی نشده در جای دیگر	20	25	25	5	22	22	26	18
11	1555	تولید نوشابه‌های غیرالکلی گازدار	47	43	38	43	41	43	44	1
12	1711	آماده سازی و ریسندگی الیاف منسوج - بافت منسوجات	2	5	4	9	5	5	4	12
13	1712	تکمیل منسوجات	66	66	66	66	66	66	65	66
14	1721	تولید کالاهای نساجی ساخته شده، به استثنای پوشاک	27	53	53	42	52	47	40	42
15	1724	تولید قالی و قالیچه دستباف	62	60	56	61	53	60	60	60
16	1726	تولید فرش ماشینی و موکت	23	4	5	4	3	4	7	49
17	1729	تولید سایر منسوجات طبقه بندی نشده در جای دیگر	55	20	31	53	20	21	21	57
18	1731	کشافی و تریکو بافی و قلاب بافی	65	65	65	65	65	65	66	62
19	1732	جوراب بافی	8	34	36	41	35	37	39	16
20	1810	تولید پوشاک به استثنای پوشاک از پوست خزدار	42	52	51	40	55	55	54	4
21	1911	دباجی و تکمیل چرم	35	32	35	7	28	31	29	21
22	1920	تولید کفش	64	61	64	64	63	62	62	65
23	2021	تولید ورقه‌های روکش شده و تحت‌چندلایی و مطبق و نیوپان و سایر انواع پانل و تخته	48	44	44	49	48	46	45	33
24	2022	تولید مصنوعات تجاری و قفسه بندی و در پنجره سازی چوبی ساختمانی	61	57	59	60	61	61	61	59

ادامه‌ی جدول شماره‌ی ۱۱ - میانگین رتبه‌ی هر یک از فعالیت‌های صنعتی از لحاظ شاخص‌های تحلیلی و توصیفی با در نظر گرفتن کد 4 رقمی ISIC در شهرستان زنجان (الف)

(با تلفیق نتایج سال‌های ۸۳ - ۱۳۷۶)

رتبه	شماره کد	عنوان فعالیت صنعتی	۱- تعداد کارگاه‌ها	۲- ارزش محصولات تولید شده	۳- فروش	۴- صادرات	۵- ارزش داده‌ها	۶- ارزش استانداردها	۷- ارزش افزوده	۸- شاخص واقعی ارزش افزوده
25	2102	تولید جعبه و کارتن و سایر وسایل بسته بندی کاغذی و مقوایی	40	16	16	39	13	15	25	38
26	2109	تولید سایر کالاهای کاغذی و مقوایی	56	41	43	56	38	39	43	52
27	2320	تولید فراورده‌های نفتی تصفیه شده	17	14	57	6	14	14	11	11
28	2411	تولید مواد شیمیایی اساسی، به جز کود و ترکیبات ازت	44	37	7	38	39	35	35	13
29	2412	تولید کود شیمیایی و ترکیبات ازت	13	38	27	10	32	28	20	5
30	2413	تولید مواد پلاستیکی به شکل اولیه و لاستیک مصنوعی	34	29	26	37	29	33	38	27
31	2422	تولید انواع رنگ و روغن جلا و پوشش‌های مشابه وبتانه	33	26	29	36	19	25	33	17
32	2429	تولید سایر محصولات شیمیایی طبقه بندی نشده در جای دیگر	32	15	22	35	16	16	14	48
33	2519	تولید سایر محصولات لاستیکی	43	28	28	34	47	49	51	23
34	2520	تولید محصولات پلاستیکی به جز کشش	11	27	49	33	24	26	27	37
35	2691	تولید کالاهای سرامیکی غیرنسوز غیرساختمانی	16	17	21	32	17	17	16	7
36	2694	تولید سیمان و آهک و گچ	31	46	15	31	46	48	53	24
37	2695	تولید محصولات ساخته شده از بتون و سیمان و گچ	12	22	42	30	25	23	19	29
38	2696	بریدن و شکل دادن و تکمیل سنگ	3	62	63	63	64	63	63	64
39	2697	تولید آجر	45	23	37	29	50	44	36	3
40	2699	تولید سایر محصولات کانی غیرفلزی طبقه بندی نشده در جای دیگر	9	12	14	28	12	10	8	43
41	2710	تولید محصولات اولیه آهن و فولاد	7	9	13	27	11	12	12	41
42	2721	تولید محصولات اساسی مسی	50	33	19	26	31	34	37	40
43	2723	تولید فلزات گرانبها و سایر محصولات اساسی، به جز آهن و فولاد و مس و آلومینیوم	1	2	2	1	2	2	1	14
44	2731	ریخته گری آهن و فولاد	5	11	10	25	9	11	13	8
45	2811	تولید محصولات فلزی ساختمانی	51	42	39	50	37	42	49	47
46	2812	تولید مخازن و انبارها و ظروف فلزی مشابه	26	30	33	24	27	30	28	51

ادامه‌ی جدول شماره‌ی ۱۱ - میانگین رتبه‌ی هر یک از فعالیت‌های صنعتی از لحاظ شاخص‌های تحلیلی و توصیفی با در نظر گرفتن کد 4 رقمی ISIC در شهرستان زنجان (الف)

(با تلفیق نتایج سال‌های ۸۳ - ۱۳۷۶)

رتبه	شماره کد	عنوان فعالیت صنعتی	۱- تعداد کارگاه‌ها	۲- ارزش محصولات تولید شده	۳- فروش	۴- صادرات	۵- ارزش داده‌ها	۶- ارزش ستانده‌ها	۷- ارزش افزوده	۸- شاخص واقعی ارزش افزوده
47	2891	چکش کاری و پرس کاری و قابل و زنی و پتک کاری غلتکی فلزات و منالوژی‌گردها	30	49	48	23	51	51	42	36
48	2892	عمل آوری و روکش کردن فلزات و فعالیت‌های مهندسی مکانیک عمومی	15	40	32	22	34	36	34	28
49	2893	تولید آلات برنده و ابزار دستی و یراق آلات عمومی	41	36	34	12	43	38	30	6
50	2899	تولید سایر محصولات فلزی طبقه بندی نشده در جای دیگر	39	31	30	21	26	29	32	44
51	2912	تولید پمپ و کمپرسور و شیر و سوپاپ	37	24	24	20	23	24	24	15
52	2921	تولید ماشین آلات کشاورزی و جنگل‌داری	22	10	12	8	10	9	10	35
53	2925	تولید ماشین آلات عمل آوری مواد غذایی و نوشابه و توتون و تنباکو	52	55	55	55	58	56	50	54
54	2930	تولید وسایل خانگی طبقه بندی نشده در جای دیگر	54	45	50	54	42	45	48	55
55	3110	تولید موتورهای برق و ژنراتور و ترانسفورماتور	25	1	1	2	1	1	2	32
56	3120	تولید دستگاه‌های توزیع و کنترل نیروی برق	19	3	3	3	8	3	3	31
57	3130	تولید سیم و کابل عایق بندی	10	6	9	19	6	8	6	34
58	3190	تولید سایر تجهیزات الکتریکی طبقه بندی نشده در جای دیگر	63	63	62	62	62	64	64	63
59	3230	تولید گیرنده تلویزیون و رادیو، دستگاه‌های ضبط یا پخش صوت و ویدئو و کالاهای وابسته	38	39	40	18	40	40	41	9
60	3311	تولید تجهیزات پزشکی و جراحی و وسایل ارتوپدی	14	18	23	17	21	19	18	22
61	3430	تولید قطعات و ملحقات برای وسایل نقلیه موتوری و موتور آنها	4	13	11	11	15	13	9	26
62	3520	تولید و تعمیر تجهیزات راه آهن	29	21	20	16	33	20	15	45
63	3591	تولید انواع موتور سیکلت	46	8	8	15	7	7	5	2
64	3592	تولید انواع دوچرخه و صندلی چرخدار معلولین	28	47	41	14	44	50	52	30
65	3610	تولید مبلمان	49	51	45	13	56	53	46	39
66	3699	تولید سایر مصنوعات طبقه بندی نشده در جای دیگر	60	54	61	59	54	54	56	61

ادامه‌ی جدول شماره‌ی ۱۱- میانگین رتبه‌ی هر یک از فعالیت‌های صنعتی از لحاظ شاخص‌های تحلیلی و توصیفی با در نظر گرفتن کد 4 رقمی ISIC در شهرستان زنجان (الف)

(با تلفیق نتایج سال‌های ۸۳ - ۱۳۷۶)

رتبه	شماره کد	عنوان فعالیت صنعتی	۹- بهره‌وری کل	۱۰- بهره‌وری نیروی کار	۱۱- بهره‌وری مواد اولیه	۱۲- ارزش‌زایی	۱۳- بهره‌دهی تولید یا کاردهی نسبی	۱۴- رقابت پذیری نیروی کار یا بازدهی تولید	۱۵- ضریب مکانی بر پایه ارزش افزوده	۱۶- ضریب مکانی بر پایه اشتغال
1	1514	تولید روغن و چربی حیوانی و نباتی خوراکی	39	4	35	39	38	4	17	44
2	1515	کشتار دام و طیور	24	50	18	24	63	50	26	20
3	1520	تولید فرآورده‌های لبنی	58	44	57	58	56	52	18	8
4	1531	آماده سازی و آردکردن غلات و حبوبات	2	24	3	2	58	28	10	15
5	1542	تولید قند و شکر	61	56	59	61	60	53	47	53
6	1543	تولید آب بنات و شکلات و نقل و کاکائو و آدامس	47	30	48	47	45	36	53	57
7	1544	تولید رشته و ماکارونی و ورمیشل و محصولات آردی مشابه	56	53	58	56	54	55	54	60
8	1545	نانوایی	43	59	45	43	41	60	50	45
9	1546	تولید نان شیرینی و بیسکویت و کیک	25	43	21	25	23	29	41	42
10	1548	تولید سایر محصولات غذایی طبقه بندی نشده در جای دیگر	31	21	31	31	30	18	21	27
11	1555	تولید نوشابه‌های غیرالکلی گازدار	32	32	19	32	34	22	39	49
12	1711	آماده سازی و ریسندگی الیاف منسوج - بافت منسوجات	42	27	42	42	37	27	4	4
13	1712	تکمیل منسوجات	64	65	65	64	66	64	62	66
14	1721	تولید کالاهای نساجی ساخته شده، به استثنای پوشاک	5	45	4	5	1	25	34	30
15	1724	تولید قالی و قالیچه دستباف	50	61	54	50	51	54	55	56
16	1726	تولید فرش ماشینی و موکت	51	16	46	51	49	19	6	5
17	1729	تولید سایر منسوجات طبقه بندی نشده در جای دیگر	54	29	56	54	50	32	19	24
18	1731	کشافی و تریکو بافی و قلاب بافی	66	66	66	66	65	66	63	64
19	1732	چوراب بافی	30	49	36	30	28	48	32	26
20	1810	تولید پوشاک به استثنای پوشاک از پوست خزدار	16	54	12	15	16	35	46	38
21	1911	دباغی و تکمیل چرم	27	10	32	27	26	5	25	46

ادامه‌ی جدول شماره‌ی ۱۱ - میانگین رتبه‌ی هر یک از فعالیت‌های صنعتی از لحاظ شاخص‌های تحلیلی و توصیفی با در نظر گرفتن کد 4 رقمی ISIC در شهرستان زنجان (الف)

(با تلفیق نتایج سال‌های ۸۳ - ۱۳۷۶)

رتبه	شماره کد	عنوان فعالیت صنعتی	۹- بهره‌وری کل	۱۰- بهره‌وری نیروی کار	۱۱- بهره‌وری مواد اولیه	۱۲- ارزش‌زایی	۱۳- بهره‌دهی تولید یا کاردهی نسبی	۱۴- رقابت پذیری نیروی کار یا بازدهی تولید	۱۵- ضریب مکانی بر پایه ارزش افزوده	۱۶- ضریب مکانی بر پایه اشتغال
22	1920	تولید کفش	60	63	61	60	59	63	61	62
23	2021	تولید ورقه‌های روکش شده و تحت‌چندلایی و مطبق و نیوپان و سایر انواع پانل و تخته	34	51	37	33	33	51	38	31
24	2022	تولید مصنوعات نجاری و قفسه بندی و در پنجره‌سازی چوبی ساختمانی	59	60	60	59	57	61	57	61
25	2102	تولید جعبه و کارتن و سایر وسایل بسته بندی کاغذی و مقوایی	49	9	53	49	46	6	22	37
26	2109	تولید سایر کالاهای کاغذی و مقوایی	52	38	55	52	52	34	37	48
27	2320	تولید فرآورده‌های نفتی تصفیه شده	29	12	29	29	25	8	66	17
28	2411	تولید مواد شیمیایی اساسی، به جز کود و ترکیبات ازت	23	20	25	22	22	15	5	36
29	2412	تولید کود شیمیایی و ترکیبات ازت	10	17	11	12	6	17	48	25
30	2413	تولید مواد پلاستیکی به شکل اولیه و لاستیک مصنوعی	40	14	34	40	39	12	16	52
31	2422	تولید انواع رنگ و روغن جلا و پوشش‌های مشابه وبتانه	55	15	52	55	53	16	31	41
32	2429	تولید سایر محصولات شیمیایی طبقه بندی نشده در جای دیگر	9	39	9	9	10	43	29	9
33	2519	تولید سایر محصولات لاستیکی	33	58	43	34	31	59	15	23
34	2520	تولید محصولات پلاستیکی به جز کفش	44	48	39	44	42	47	59	19
35	2691	تولید کالاهای سرامیکی غیرنسوز غیر ساختمانی	12	33	8	11	8	41	23	11
36	2694	تولید سیمان و آهک و گچ	38	37	24	38	35	33	9	55
37	2695	تولید محصولات ساخته شده از بتون و سیمان و گچ	20	13	28	20	18	20	45	28
38	2696	بریدن و شکل دادن و تکمیل سنگ	62	62	62	62	62	62	56	65
39	2697	تولید آجر	4	28	2	4	4	58	65	33
40	2699	تولید سایر محصولات کانی غیرفلزی طبقه بندی نشده در جای دیگر	11	8	7	10	9	11	58	14
41	2710	تولید محصولات اولیه آهن و فولاد	26	26	23	26	20	24	7	10
42	2721	تولید محصولات اساسی مسی	48	46	50	48	48	31	14	29

ادامه‌ی جدول شماره‌ی ۱۱ - میانگین رتبه‌ی هر یک از فعالیت‌های صنعتی از لحاظ شاخص‌های تحلیلی و توصیفی با در نظر گرفتن کد 4 رقمی ISIC در شهرستان زنجان (الف)

(با تلفیق نتایج سال‌های ۸۳ - ۱۳۷۶)

رتبه	شماره کد	عنوان فعالیت صنعتی	۹- بهره‌وری کل	۱۰- بهره‌وری نیروی کار	۱۱- بهره‌وری مواد اولیه	۱۲- ارزش‌زایی	۱۳- بهره‌دهی تولید یا کاردهی نسبی	۱۴- رقابت پذیری نیروی کار یا بازدهی تولید	۱۵- ضریب مکانی بر پایه ارزش افزوده	۱۶- ضریب مکانی بر پایه اشتغال
43	2723	تولید فلزات گران‌بها و سایر محصولات اساسی، به جز آهن و فولاد و مس و آلومینیوم	13	3	6	13	11	7	33	2
44	2731	ریخته‌گری آهن و فولاد	37	35	33	37	36	39	1	6
45	2811	تولید محصولات فلزی ساختمانی	53	36	47	53	47	30	13	58
46	2812	تولید مخازن و انبارها و ظروف فلزی مشابه	35	19	40	35	32	26	42	34
47	2891	چکش‌کاری و برس‌کاری و قابل و زنی و پتک‌کاری غلتکی فلزات و متالوژی‌گردها	7	34	15	7	7	37	24	40
48	2892	عمل‌آوری و روکش کردن فلزات و فعالیت‌های مهندسی مکانیک عمومی	17	41	20	17	14	46	36	32
49	2893	تولید آلات برنده و ابزار دستی و یراق آلات عمومی	6	23	5	6	5	23	28	35
50	2899	تولید سایر محصولات فلزی طبقه بندی نشده در جای دیگر	36	18	38	36	29	10	35	47
51	2912	تولید پمپ و کمپرسور و شیر و سوپاپ	21	31	26	21	21	42	27	21
52	2921	تولید ماشین آلات کشاورزی و جنگل‌داری	18	6	16	18	17	14	30	16
53	2925	تولید ماشین آلات عمل‌آوری مواد غذایی و نوشابه و توتون و تنباکو	19	52	22	19	19	57	20	43
54	2930	تولید وسایل خانگی طبقه بندی نشده در جای دیگر	57	42	51	57	55	38	43	54
55	3110	تولید موتورهای برق و ژنراتور و ترانسفورماتور	41	11	41	41	40	40	44	1
56	3120	تولید دستگاه‌های توزیع و کنترل نیروی برق	1	1	1	1	2	3	2	3
57	3130	تولید سیم و کابل عایق بندی	22	5	27	23	24	2	3	13
58	3190	تولید سایر تجهیزات الکتریکی طبقه بندی نشده در جای دیگر	65	64	64	65	64	65	51	63
59	3230	تولید گیرنده تلویزیون و رادیو، دستگاه‌های ضبط یا پخش صوت و ویدئو و کالاهای وابسته	28	22	30	28	27	13	64	51
60	3311	تولید تجهیزات پزشکی و جراحی و وسایل ارتوپدی	15	47	14	16	15	49	40	12
61	3430	تولید قطعات و ملحقات برای وسایل نقلیه موتوری و موتور آنها	14	25	13	14	13	21	12	7
62	3520	تولید و تعمیر تجهیزات راه آهن	3	7	10	3	3	9	8	22



ادامه‌ی جدول شماره‌ی ۱۱ - میانگین رتبه‌ی هریک از فعالیت‌های صنعتی از لحاظ شاخص‌های تحلیلی و توصیفی با در نظر گرفتن کد 4 رقمی ISIC در شهرستان زنجان (الف)  
(با تلفیق نتایج سال‌های ۸۳ - ۱۳۷۶)

رتبه	شماره کد	عنوان فعالیت صنعتی	۹- بهره‌وری کل	۱۰- بهره‌وری نیروی کار	۱۱- بهره‌وری مواد اولیه	۱۲- ارزش‌زایی	۱۳- بهره‌دهی تولید یا کاردهی نسبی	۱۴- رقابت‌پذیری نیروی کار یا بازدهی تولید	۱۵- ضریب مکانی بر پایه ارزش افزوده	۱۶- ضریب مکانی بر پایه اشتغال
63	3591	تولید انواع موتور سیکلت	45	2	49	45	44	1	11	18
64	3592	تولید انواع دوچرخه و صندلی چرخدار معلولین	46	55	44	46	43	45	52	39
65	3610	تولید میلمان	8	40	17	8	12	44	49	50
66	3699	تولید سایر مصنوعات طبقه بندی نشده در جای دیگر	63	57	63	63	61	56	60	59

ادامه‌ی جدول شماره‌ی ۱۱ - میانگین رتبه‌ی هریک از فعالیت‌های صنعتی از لحاظ شاخص‌های تحلیلی و توصیفی با در نظر گرفتن کد ۴ رقمی ISIC در شهرستان زنجان (ج)  
(با تلفیق نتایج سال‌های ۸۳ - ۱۳۷۶)

رتبه	شماره کد	عنوان فعالیت صنعتی	۲۳- شاخص سرمایه‌بری	۲۴- شاخص سودآوری	۲۵- شاخص عدم وابستگی به منابع خارجی	۲۶- ضریب اشتغال‌زایی درون منطقه‌ای	۲۸- نرخ شاغلان تولیدی	۲۹- تبلیغات	۳۰- نرخ رشد تحقیقات	۳۱- ارزش افزوده کارگاهی	میانگین نتایج شاخص‌های تحلیلی
1	1514	تولید روغن و چربی حیوانی و نباتی خوراکی	13	2	22	25	46	4	13	13	22
2	1515	کشتار دام و طیور	39	42	21	21	30	33	34	39	37
3	1520	تولید فرآورده‌های لبنی	22	4	25	10	57	18	4	22	38
4	1531	آماده سازی و آردکردن غلات و حبوبات	34	58	1	48	37	54	15	34	24
5	1542	تولید قند و شکر	58	23	55	58	38	57	56	58	57
6	1543	تولید آب بنات و شکلات و نقل و کاکائو و آدامس	57	51	51	56	12	50	54	57	54
7	1544	تولید رشته و ماکارونی و ورمیشل و محصولات آردی مشابه	59	50	58	59	60	56	58	59	59
8	1545	نانوایی	56	59	57	38	49	31	57	56	56

ادامه‌ی جدول شماره‌ی ۱۱ - میانگین رتبه‌ی هریک از فعالیت‌های صنعتی از لحاظ شاخص‌های تحلیلی و توصیفی با در نظر گرفتن کد ۴ رقمی ISIC در شهرستان زنجان (ج)

(با تلفیق نتایج سال‌های ۸۳ - ۱۳۷۶)

رتبه	شماره کد	عنوان فعالیت صنعتی	23- شاخص سرمایه‌بری	24- شاخص سودآوری	25- شاخص عدم وابستگی به منابع خارجی	26- ضریب اشتغال‌زایی درون منطقه‌ای	28- نرخ شاغلان تولیدی	29- شاخص تبلیغات	30- نرخ رشد تحقیقات	31- ارزش افزوده کارگاهی	میانگین کل نتایج شاخص‌های تحلیلی
9	1546	تولید نان شیرینی و بیسکویت و کیک	51	27	18	44	35	41	36	51	42
10	1548	تولید سایر محصولات غذایی طبقه بندی نشده در جای دیگر	31	18	24	34	41	6	5	31	23
11	1555	تولید نوشابه‌های غیرالکلی گازدار	41	48	17	35	22	24	18	41	33
12	1711	آماده سازی و ریسندگی الیاف منسوج - بافت منسوجات	11	36	42	8	28	27	11	11	17
13	1712	تکمیل منسوجات	65	66	66	66	66	66	66	65	66
14	1721	تولید کالاهای نساجی ساخته شده، به استثنای پوشاک	36	55	16	27	3	39	46	36	25
15	1724	تولید قالی و قالیچه دستباف	60	61	59	55	55	59	59	60	58
16	1726	تولید فرش ماشینی و موکت	5	12	43	4	4	20	23	5	18
17	1729	تولید سایر منسوجات طبقه بندی نشده در جای دیگر	19	41	56	33	24	38	53	19	46
18	1731	کشبافی و تریکو بافی و قلاب بافی	66	65	65	65	65	65	62	66	65
19	1732	جوراب بافی	52	34	35	51	34	37	45	52	45
20	1810	تولید پوشاک به استثنای پوشاک از پوست خردار	54	54	40	53	59	13	24	54	43
21	1911	دباغی و تکمیل چرم	21	10	15	50	45	53	32	21	27
22	1920	تولید کفش	62	63	62	64	61	64	65	62	62
23	2021	تولید ورقه‌های روکش شده و تخته چندلایی و مطبق و نیوپان و سایر انواع پانل و تخته	47	56	50	43	25	35	52	47	50
24	2022	تولید مصنوعات نجاری و قفسه بندی و در پنجره سازی چوبی ساختمانی	61	60	60	62	58	60	60	61	61
25	2102	تولید جعبه و کارتن و سایر وسایل بسته بندی کاغذی و مقوایی	15	5	29	28	39	49	31	15	32
26	2109	تولید سایر کالاهای کاغذی و مقوایی	40	30	53	57	51	55	47	40	55
27	2320	تولید فراورده‌های نفتی تصفیه شده	10	14	34	24	44	8	22	10	16
28	2411	تولید مواد شیمیایی اساسی، به جز کود و ترکیبات ازت	29	37	14	30	8	45	19	29	21

ادامه‌ی جدول شماره‌ی ۱۱ - میانگین رتبه‌ی هریک از فعالیت‌های صنعتی از لحاظ شاخص‌های تحلیلی و توصیفی با در نظر گرفتن کد ۴ رقمی ISIC در شهرستان زنجان (ج)

(با تلفیق نتایج سال‌های ۸۳ - ۱۳۷۶)

رتبه	شماره کد	عنوان فعالیت صنعتی	۲۳- شاخص سرمایه‌بری	۲۴- شاخص سودآوری	۲۵- شاخص عدم وابستگی به منابع خارجی	۲۶- ضریب اشتغال‌زایی درون منطقه‌ای	۲۸- نرخ شاغلان تولیدی	۲۹- شاخص تبلیغات	۳۰- نرخ رشد تحقیقات	۳۱- ارزش افزوده کارگاهی	میانگین کل نتایج شاخص‌های تحلیلی
29	2412	تولید کود شیمیایی و ترکیبات ازت	30	39	13	20	9	14	28	30	10
30	2413	تولید مواد پلاستیکی به شکل اولیه و لاستیک مصنوعی	33	9	12	42	16	44	25	33	30
31	2422	تولید انواع رنگ و روغن جلا و پوشش‌های مشابه وبتانه	28	7	11	32	27	16	33	28	34
32	2429	تولید سایر محصولات شیمیایی طبقه بندی نشده در جای دیگر	7	40	27	11	53	21	17	7	15
33	2519	تولید سایر محصولات لاستیکی	53	57	10	14	11	22	14	53	41
34	2520	تولید محصولات پلاستیکی به جز کفش	44	31	33	37	21	32	44	44	48
35	2691	تولید کالاهای سرامیکی غیرنسوز غیرساختمانی	14	38	37	6	18	12	7	14	6
36	2694	تولید سیمان و آهک و گچ	49	21	9	36	5	47	30	49	40
37	2695	تولید محصولات ساخته شده از بتون و سیمان و گچ	35	17	8	52	43	52	29	35	29
38	2696	بریدن و شکل دادن و تکمیل سنگ	63	62	63	61	63	63	64	63	63
39	2697	تولید آجر	25	46	7	16	48	46	43	25	26
40	2699	تولید سایر محصولات کانی غیرفلزی طبقه بندی نشده در جای دیگر	12	15	6	29	54	51	9	12	12
41	2710	تولید محصولات اولیه آهن و فولاد	17	25	20	23	15	17	8	17	11
42	2721	تولید محصولات اساسی مسی	32	44	46	9	26	48	51	32	47
43	2723	تولید فلزات گرانبها و سایر محصولات اساسی، به جز آهن و فولاد و مس و آلومینیوم	4	6	30	7	42	25	3	4	2
44	2731	ریخته‌گری آهن و فولاد	20	28	23	18	7	9	12	20	14
45	2811	تولید محصولات فلزی ساختمانی	46	20	45	46	29	30	50	46	52
46	2812	تولید مخازن و انباره‌ها و ظروف فلزی مشابه	24	19	5	41	50	7	42	24	35
47	2891	چکش کاری و پرس کاری و قابل و زنی و پتک کاری غلتکی فلزات و متالوژی گردها	38	45	4	39	47	15	20	38	28

ادامه‌ی جدول شماره‌ی ۱۱ - میانگین رتبه‌ی هر یک از فعالیت‌های صنعتی از لحاظ شاخص‌های تحلیلی و توصیفی با در نظر گرفتن کد ۴ رقمی ISIC در شهرستان زنجان (ج)

(با تلفیق نتایج سال‌های ۸۳ - ۱۳۷۶)

رتبه	شماره کد	عنوان فعالیت صنعتی	23- شاخص سرمایه‌بری	24- شاخص سودآوری	25- شاخص عدم وابستگی به منابع خارجی	26- ضریب اشتغال‌زایی درون منطقه‌ای	28- نرخ شاغلان تولیدی	29- شاخص تبلیغات	30- نرخ رشد تحقیقات	31- ارزش افزوده کارگاهی	میانگین کل نتایج شاخص‌های تحلیلی
48	2892	عمل آوری و روکش کردن فلزات و فعالیت‌های مهندسی مکانیک عمومی	43	35	32	54	14	42	35	43	39
49	2893	تولید آلات برنده و ابزار دستی و یراق آلات عمومی	26	32	3	19	17	29	21	26	9
50	2899	تولید سایر محصولات فلزی طبقه بندی نشده در جای دیگر	27	22	36	31	2	43	27	27	31
51	2912	تولید پمپ و کمپرسور و شیر و سوپاپ	16	29	2	2	20	5	38	16	13
52	2921	تولید ماشین آلات کشاورزی و جنگل‌داری	6	17	39	13	56	2	26	6	8
53	2925	تولید ماشین آلات عمل آوری مواد غذایی و نوشابه و توتون و تنباکو	50	53	52	47	31	58	48	50	51
54	2930	تولید وسایل خانگی طبقه بندی نشده در جای دیگر	42	26	54	49	36	28	55	42	53
55	3110	تولید موتورهای برق و ژنراتور و ترانسفورماتور	1	13	49	3	40	23	2	1	20
56	3120	تولید دستگاه‌های توزیع و کنترل نیروی برق	2	8	31	5	52	19	1	2	1
57	3130	تولید سیم و کابل عایق بندی	9	3	19	26	32	34	10	9	5
58	3190	تولید سایر تجهیزات الکتریکی طبقه بندی نشده در جای دیگر	64	64	64	63	64	62	63	64	64
59	3230	تولید گیرنده تلویزیون و رادیو، دستگاه‌های ضبط یا پخش صوت و ویدئو و کالاهای وابسته	37	24	48	45	23	1	41	37	36
60	3311	تولید تجهیزات پزشکی و جراحی و وسایل ارتوپدی	23	43	28	15	19	3	16	23	19
61	3430	تولید قطعات و ملحقات برای وسایل نقلیه موتوری و موتور آنها	18	33	26	17	6	10	6	18	3
62	3520	تولید و تعمیر تجهیزات راه آهن	8	16	38	22	1	40	40	8	4
63	3591	تولید انواع موتور سیکلت	3	1	44	1	13	11	39	3	7
64	3592	تولید انواع دوچرخه و صندلی چرخدار معلولین	48	49	41	12	10	26	37	48	49
65	3610	تولید میلمان	45	47	47	40	33	36	49	45	44
66	3699	تولید سایر مصنوعات طبقه بندی نشده در جای دیگر	55	52	61	60	62	61	61	55	60

مأخذ: سازمان صنایع و معادن استان زنجان، ۱۳۸۶.

جدول شماره ۱۲ - میانگین میانگین رتبه‌ی هر یک از فعالیت‌های صنعتی از لحاظ شاخص‌های تحلیلی با در نظر گرفتن کد ۴ رقمی ISIC در شهرستان زنجان

(با تلفیق نتایج سال‌های ۸۳ - ۱۳۷۶)

رتبه	شماره کد	عنوان فعالیت صنعتی	میانگین میانگین کل نتایج شاخص‌ها
1	3120	تولید دستگاه‌های توزیع و کنترل نیروی برق	9.333
2	2723	تولید فلزات گران‌بها و سایر محصولات اساسی، به جز آهن و فولاد و مس و آلومینیوم	12.44
3	3430	تولید قطعات و ملحقات برای وسایل نقلیه موتوری و موتور آنها	16
4	3520	تولید و تعمیر تجهیزات راه آهن	16.56
5	3130	تولید سیم و کابل عایق بندی	16.72
6	2691	تولید کالاهای سرامیکی غیرنسوز غیر ساختمانی	17.56
7	3591	تولید انواع موتور سیکلت	18.72
8	2921	تولید ماشین آلات کشاورزی و جنگل‌داری	18.83
9	2893	تولید آلات برنده و ابزار دستی و یراق آلات عمومی	18.89
10	2412	تولید کود شیمیایی و ترکیبات ازت	19.67
11	2710	تولید محصولات اولیه آهن و فولاد	19.83
12	2699	تولید سایر محصولات کانی غیرفلزی طبقه بندی نشده در جای دیگر	20.39
13	2912	تولید پمپ و کمپرسور و شیر و سوپاپ	20.94
14	2731	ریخته‌گری آهن و فولاد	21.22
15	2429	تولید سایر محصولات شیمیایی طبقه بندی نشده در جای دیگر	22.33
16	2320	تولید فرآورده‌های نفتی تصفیه شده	22.39
17	1711	آماده سازی و ریستدگی الیاف منسوج - بافت منسوجات	23.06
18	1726	تولید فرش ماشینی و موکت	23.06
19	3311	تولید تجهیزات پزشکی و جراحی و وسایل ارتوپدی	23.22
20	3110	تولید موتورهای برق و ژنراتور و ترانسفورماتور	23.61

ادامه‌ی جدول شماره‌ی ۱۲ - میانگین میانگین رتبه‌ی هر یک از فعالیت‌های صنعتی از لحاظ شاخص‌های تحلیلی با در نظر گرفتن کد ۴ رقمی ISIC در شهرستان زنجان  
(با تلفیق نتایج سال‌های ۸۳ - ۱۳۷۶)

رتبه	شماره کد	عنوان فعالیت صنعتی	میانگین میانگین کل نتایج شاخص‌ها
21	2411	تولید مواد شیمیایی اساسی، به جز کود و ترکیبات ازت	23.72
22	1514	تولید روغن و چربی حیوانی و نباتی خوراکی	23.94
23	1548	تولید سایر محصولات غذایی طبقه بندی نشده در جای دیگر	24.67
24	1531	آماده سازی و آردکردن غلات و حبوبات	25.5
25	1721	تولید کالاهای نساجی ساخته شده، به استثنای پوشاک	27.17
26	2697	تولید آجر	27.39
27	1911	دباغی و تکمیل چرم	27.5
28	2891	چکش کاری و پرس کاری و قابل و زنی و پتک کاری غلتکی فلزات و متالوژی گرده‌ها	27.5
29	2695	تولید محصولات ساخته شده از بتون و سیمان و گچ	28.39
30	2413	تولید مواد پلاستیکی به شکل اولیه و لاستیک مصنوعی	29.22
31	2899	تولید سایر محصولات فلزی طبقه بندی نشده در جای دیگر	30
32	2102	تولید جعبه و کارتن و سایر وسایل بسته بندی کاغذی و مقوایی	30.28
33	1555	تولید نوشابه‌های غیرالکلی گازدار	30.56
34	2422	تولید انواع رنگ و روغن جلا و پوشش‌های مشابه وبتانه	30.56
35	2812	تولید مخازن و انبارها و ظروف فلزی مشابه	30.78
36	3230	تولید گیرنده تلویزیون و رادیو، دستگاه‌های ضبط یا پخش صوت و ویدئو و کالاهای وابسته	31.61
37	1515	کشتار دام و طیور	31.94
38	1520	تولید فرآورده‌های لبنی	32.28
39	2892	عمل آوری و روکش کردن فلزات و فعالیت‌های مهندسی مکانیک عمومی	32.39
40	2694	تولید سیمان و آهک و گچ	32.89

ادامه‌ی جدول شماره‌ی ۱۲ - میانگین میانگین رتبه‌ی هر یک از فعالیت‌های صنعتی از لحاظ شاخص‌های تحلیلی با در نظر گرفتن کد ۴ رقمی ISIC در شهرستان زنجان

(با تلفیق نتایج سال‌های ۸۳ - ۱۳۷۶)

رتبه	شماره کد	عنوان فعالیت صنعتی	میانگین میانگین کل نتایج شاخص‌ها
41	2519	تولید سایر محصولات لاستیکی	33.56
42	1546	تولید نان شیرینی و بیسکویت و کیک	34.39
43	1810	تولید پوشاک به استثنای پوشاک از پوست خردار	35.61
44	3610	تولید مبلمان	36.39
45	1732	جوراب بافی	37.44
46	1729	تولید سایر منسوجات طبقه بندی نشده در جای دیگر	37.72
47	2721	تولید محصولات اساسی مسی	37.72
48	2520	تولید محصولات پلاستیکی به جز کفش	38.44
49	3592	تولید انواع دوچرخه و صندلی چرخدار معلولین	40.17
50	2021	تولید ورقه‌های روکش شده و تخته چندلایی و مطبق و نیوپان و سایر انواع پانل و تخته	41.17
51	2925	تولید ماشین آلات عمل آوری مواد غذایی و نوشابه و توتون و تنباکو	41.33
52	2811	تولید محصولات فلزی ساختمانی	41.39
53	2930	تولید وسایل خانگی طبقه بندی نشده در جای دیگر	46.22
54	1543	تولید آب بنات و شکلات و نقل و کاکائو و آدامس	46.33
55	2109	تولید سایر کالاهای کاغذی و مقوایی	46.44
56	1545	نانوایی	50.11
57	1542	تولید قند و شکر	53.39
58	1724	تولید قالی و قالیچه دستباف	56.61
59	1544	تولید رشته و ماکارونی و ورمیشل و محصولات آردی مشابه	56.78
60	3699	تولید سایر مصنوعات طبقه بندی نشده در جای دیگر	59.22

ادامه‌ی جدول شماره‌ی ۱۲ - میانگین میانگین رتبه‌ی هر یک از فعالیت‌های صنعتی از لحاظ شاخص‌های تحلیلی با در نظر گرفتن کد ۴ رقمی ISIC در شهرستان زنجان  
(با تلفیق نتایج سال‌های ۸۳ - ۱۳۷۶)

رتبه	شماره کد	عنوان فعالیت صنعتی	میانگین میانگین کل نتایج شاخص‌ها
61	2022	تولید مصنوعات نجاری و قفسه بندی و در پنجره سازی چوبی ساختمانی	59.78
62	1920	تولید کفش	62.17
63	2696	بریدن و شکل دادن و تکمیل سنگ	62.33
64	3190	تولید سایر تجهیزات الکتریکی طبقه بندی نشده در جای دیگر	63.11
65	1731	کشپافی و تریکو بافی و قلاب بافی	64.94
66	1712	تکمیل منسوجات	65.17

مأخذ: سازمان صنایع و معادن استان زنجان، ۱۳۸۶.



جدول شماره ۱۳ - میانگین رتبه‌ی هر یک از فعالیت‌های صنعتی از لحاظ شاخص‌های تحلیلی و توصیفی با در نظر گرفتن کد ۴ رقمی ISIC در شهرستان ابهر

(با تلفیق نتایج سال‌های ۸۳ - ۱۳۷۶)

رتبه	شماره کد	عنوان فعالیت صنعتی	۱- تعداد کارگاه‌ها	۲- ارزش محصولات تولید شده	۳- فروش	۴- صادرات	۵- ارزش داده‌ها	۶- ارزش ستانده‌ها	۷- ارزش افزوده	۸- شاخص واقعی ارزش افزوده
1	1514	تولید روغن و چربی حیوانی و نباتی خوراکی	17	14	12	20	13	19	24	1
2	1515	کشار دام و طیور	14	11	13	19	11	11	13	8
3	1516	عمل‌آوری و حفاظت گوشت و فرآورده‌های گوشتی از فساد	13	17	16	18	14	18	21	3
4	1519	عمل‌آوری و حفاظت میوه‌ها و سبزی‌ها، به جز پسته و خرما	6	23	25	5	18	16	17	11
5	1531	آماده‌سازی و آردکردن غلات و حبوبات	21	27	22	17	24	27	29	17
6	1533	تولید خوراک دام و حیوانات	24	32	31	28	33	33	31	24
7	1546	تولید نان شیرینی و بیسکویت و کیک	32	34	33	33	34	34	33	34
8	1711	آماده‌سازی و ریسندگی الیاف منسوج - بافت منسوجات	1	1	1	2	1	1	1	13
9	1712	تکمیل منسوجات	20	10	15	22	8	10	10	19
10	1721	تولید کالاهای نساجی ساخته شده، به استثنای پوشاک	19	4	4	3	4	4	4	4
11	1726	تولید فرش ماشینی و موکت	28	18	26	32	19	17	18	33
12	1731	کشبافی و تریکو بافی و قلاب بافی	35	28	37	37	29	26	27	36
13	1920	تولید کفش	36	36	35	35	36	36	36	35
14	2101	تولید خمیر کاغذ و کاغذ و مقوا	33	29	32	34	28	31	35	26
15	2109	تولید سایر کالاهای کاغذی و مقوایی	31	33	30	27	31	32	32	29
16	2412	تولید کود شیمیایی و ترکیبات ازت	38	38	38	38	38	38	38	38
17	2413	تولید مواد پلاستیکی به شکل اولیه و لاستیک مصنوعی	30	31	21	26	32	29	30	31
18	2422	تولید انواع رنگ و روغن جلا و پوشش‌های مشابه وبتانه	18	26	24	16	26	28	28	23
19	2424	تولید صابون و مواد پاک‌کننده و لوازم بهداشت و نظافت و عطرها و لوازم آرایش	16	5	5	15	5	5	6	2
20	2429	تولید سایر محصولات شیمیایی طبقه بندی نشده در جای دیگر	27	22	28	31	23	23	22	30
21	2430	تولید الیاف مصنوعی	22	16	20	25	15	15	16	27

ادامه‌ی جدول شماره‌ی ۱۳ - میانگین رتبه‌ی هر یک از فعالیت‌های صنعتی از لحاظ شاخص‌های تحلیلی و توصیفی با در نظر گرفتن کد ۴ رقمی ISIC در شهرستان ابهر

(با تلفیق نتایج سال‌های ۸۳ - ۱۳۷۶)

رتبه	شماره کد	عنوان فعالیت صنعتی	۱- تعداد کارگاه‌ها	۲- ارزش محصولات تولید شده	۳- فروش	۴- صادرات	۵- ارزش داده‌ها	۶- ارزش استانداردها	۷- ارزش افزوده	۸- شاخص واقعی ارزش افزوده
22	2519	تولید سایر محصولات لاستیکی	12	19	19	14	21	20	19	16
23	2520	تولید محصولات پلاستیکی به جز کفش	2	3	2	4	2	3	3	6
24	2612	تولید محصولات شیشه‌ای به جز شیشه خام	11	8	7	13	7	8	7	5
25	2691	تولید کالاهای سرامیکی غیرنسوز غیرساختمانی	5	7	9	6	10	6	5	22
26	2695	تولید محصولات ساخته شده از بتون و سیمان و گچ	37	37	36	36	37	37	37	37
27	2696	بریدن و شکل دادن و تکمیل سنگ	8	21	17	7	20	22	20	10
28	2699	تولید سایر محصولات کانی غیرفلزی طبقه بندی نشده در جای دیگر	4	12	11	12	12	12	11	15
29	2893	تولید آلات برنده و ابزار دستی و یراق آلات عمومی	10	20	18	11	22	21	15	18
30	2899	تولید سایر محصولات فلزی طبقه بندی نشده در جای دیگر	3	15	10	10	17	14	14	21
31	2913	تولید باتاقان و دنده و چرخ دنده و دیفرانسیل	25	13	14	21	16	13	12	9
32	2915	تولید تجهیزات بالابرنده و جابه جا کننده	29	30	34	30	30	30	25	32
33	2929	تولید سایر ماشین آلات با کاربرد خاص	7	9	8	9	9	9	9	20
34	3130	تولید سیم و کابل عایق بندی	9	2	3	1	3	2	2	12
35	3420	تولید ابزارهای اپتیکی و تجهیزات عکاسی	26	35	29	23	35	35	34	7
36	3430	تولید قطعات و ملحقات برای وسایل نقلیه موتوری و موتور آنها	34	24	23	29	25	24	23	25
37	3591	تولید انواع موتور سیکلت	15	6	6	8	6	7	8	14
38	3592	تولید انواع دوچرخه و صندلی چرخدار معلولین	23	25	27	24	27	25	26	28

ادامه‌ی جدول شماره‌ی ۱۳ - میانگین رتبه‌ی هر یک از فعالیت‌های صنعتی از لحاظ شاخص‌های تحلیلی و توصیفی با در نظر گرفتن کد ۴ رقمی ISIC در شهرستان ابهر

(با تلفیق نتایج سال‌های ۸۳ - ۱۳۷۶)

رتبه	شماره کد	عنوان فعالیت صنعتی	۹- بهره‌وری کل	۱۰- بهره‌وری نیروی کار	۱۱- بهره‌وری مواد اولیه	۱۲- ارزش‌زایی	۱۳- بهره‌دهی تولید یا کاردهی نسبی	۱۴- رقابت پذیری نیروی کار یا بازدهی تولید	۱۵- ضریب مکانی بر پایه ارزش افزوده	۱۶- ضریب مکانی بر پایه اشتغال
1	1514	تولید روغن و چربی حیوانی و نباتی خوراکی	33	20	26	32	1	16	18	19
2	1515	کشتار دام و طیور	24	19	23	26	2	20	9	10
3	1516	عمل‌آوری و حفاظت گوشت و فرآورده‌های گوشتی از فساد	21	13	21	21	3	12	16	20
4	1519	عمل‌آوری و حفاظت میوه‌ها و سبزی‌ها، به جز پسته و خرما	8	12	24	13	15	13	11	17
5	1531	آماده سازی و آردکردن غلات و حبوبات	16	23	17	25	12	17	20	28
6	1533	تولید خوراک دام و حیوانات	15	17	14	16	26	22	21	31
7	1546	تولید نان شیرینی و بیسکویت و کیک	31	32	31	33	33	32	24	32
8	1711	آماده سازی و رسیدگی الیاف منسوج - بافت منسوجات	7	7	12	10	11	8	1	1
9	1712	تکمیل منسوجات	23	16	22	22	21	21	7	7
10	1721	تولید کالاهای نساجی ساخته شده، به استثنای پوشاک	9	6	10	7	16	6	4	5
11	1726	تولید فرش ماشینی و موکت	29	31	30	29	29	34	12	16
12	1731	کشبافی و تریکو بافی و قلاب بافی	35	35	34	35	35	35	28	35
13	1920	تولید کفش	37	36	37	37	36	36	37	36
14	2101	تولید خمیر کاغذ و کاغذ و مقوا	34	34	35	34	32	31	36	33
15	2109	تولید سایر کالاهای کاغذی و مقوایی	30	30	28	30	27	30	31	29
16	2412	تولید کود شیمیایی و ترکیبات ازت	38	38	38	38	38	38	38	38
17	2413	تولید مواد پلاستیکی به شکل اولیه و لاستیک مصنوعی	27	25	33	24	28	18	35	30
18	2422	تولید انواع رنگ و روغن جلا و پوشش‌های مشابه وبتانه	13	26	5	12	8	26	25	23
19	2424	تولید صابون و مواد پاک کننده و لوازم بهداشت و نظافت و عطرها و لوازم آرایش	19	2	7	4	6	2	23	9
20	2429	تولید سایر محصولات شیمیایی طبقه بندی نشده در جای دیگر	25	29	25	27	30	28	34	21
21	2430	تولید الیاف مصنوعی	26	24	27	28	24	27	26	14

ادامه‌ی جدول شماره‌ی ۱۳ - میانگین رتبه‌ی هر یک از فعالیت‌های صنعتی از لحاظ شاخص‌های تحلیلی و توصیفی با در نظر گرفتن کد ۴ رقمی ISIC در شهرستان ابهر

(با تلفیق نتایج سال‌های ۸۳ - ۱۳۷۶)

رتبه	شماره کد	عنوان فعالیت صنعتی	۹- بهره‌وری کل	۱۰- بهره‌وری نیروی کار	۱۱- بهره‌وری مواد اولیه	۱۲- ارزش‌زایی	۱۳- بهره‌دهی تولید یا کاردهی نسبی	۱۴- رقابت پذیری نیروی کار یا بازدهی تولید	۱۵- ضریب مکانی بر پایه ارزش افزوده	۱۶- ضریب مکانی بر پایه اشتغال
22	2519	تولید سایر محصولات لاستیکی	11	11	13	14	7	9	6	22
23	2520	تولید محصولات پلاستیکی به جز کفش	22	4	19	23	4	3	14	3
24	2612	تولید محصولات شیشه‌ای به جز شیشه خام	4	9	3	5	17	7	3	6
25	2691	تولید کالاهای سرامیکی غیرنسوز غیرساختمانی	1	21	2	1	20	23	5	2
26	2695	تولید محصولات ساخته شده از بتون و سیمان و گچ	36	37	36	36	37	37	30	37
27	2696	بریدن و شکل دادن و تکمیل سنگ	17	10	9	15	5	14	33	26
28	2699	تولید سایر محصولات کانی غیرفلزی طبقه بندی نشده در جای دیگر	3	5	4	6	18	5	15	13
29	2893	تولید آلات برنده و ابزار دستی و براق آلات عمومی	2	18	1	3	19	15	8	11
30	2899	تولید سایر محصولات فلزی طبقه بندی نشده در جای دیگر	12	15	8	17	10	11	10	15
31	2913	تولید باتاقان و دنده و چرخ دنده و دیفرانسیل	14	14	16	11	22	19	13	12
32	2915	تولید تجهیزات بالابرنده و جابه جا کننده	18	22	18	18	31	25	22	27
33	2929	تولید سایر ماشین آلات با کاربرد خاص	6	8	6	8	14	10	19	8
34	3130	تولید سیم و کابل عایق بندی	10	3	11	9	9	4	2	4
35	3420	تولید ابزارهای اپتیکی و تجهیزات عکاسی	28	33	29	19	23	29	27	34
36	3430	تولید قطعات و ملحقات برای وسایل نقلیه موتوری و موتور آنها	32	28	32	31	34	33	32	25
37	3591	تولید انواع موتور سیکلت	5	1	15	2	13	1	17	18
38	3592	تولید انواع دوچرخه و صندلی چرخدار معلولین	20	27	20	20	25	24	29	24

ادامه‌ی جدول شماره‌ی ۱۳ - میانگین رتبه‌ی هر یک از فعالیت‌های صنعتی از لحاظ شاخص‌های تحلیلی و توصیفی با در نظر گرفتن کد ۴ رقمی ISIC در شهرستان ابهر  
(با تلفیق نتایج سال‌های ۸۳ - ۱۳۷۶)

رتبه	شماره کد	عنوان فعالیت صنعتی	۲۳- شاخص سرمایه‌بری	۲۴- شاخص سودآوری	۲۵- شاخص عدم وابستگی به منابع خارجی	۲۶- ضریب اشتغال‌زایی درون منطقه‌ای	۲۸- نرخ شاغلان تولیدی	۲۹- شاخص تبلیغات	۳۰- نرخ رشد تحقیقات	۳۱- ارزش افزوده کارگاهی	میانگین کل نتایج شاخص‌های تحلیلی
1	1514	تولید روغن و چربی حیوانی و نباتی خوراکی	15	9	5	16	1	1	20	24	19
2	1515	کشتار دام و طیور	20	13	4	8	3	10	19	14	12
3	1516	عمل‌آوری و حفاظت گوشت و فرآورده‌های گوشتی از فساد	12	7	8	18	20	19	4	19	15
4	1519	عمل‌آوری و حفاظت میوه‌ها و سبزی‌ها، به جز پسته و خرما	13	14	7	21	11	13	11	22	13
5	1531	آماده سازی و آردکردن غلات و حبوبات	21	17	3	30	6	32	18	32	22
6	1533	تولید خوراک دام و حیوانات	19	19	25	32	10	22	26	30	23
7	1546	تولید نان شیرینی و بیسکویت و کیک	32	31	34	33	36	31	34	33	34
8	1711	آماده سازی و ریسندگی الیاف منسوج - بافت منسوجات	7	12	16	5	7	3	2	4	2
9	1712	تکمیل منسوجات	18	25	20	10	23	23	21	11	20
10	1721	تولید کالاهای نساجی ساخته شده، به استثنای پوشاک	6	5	11	4	24	8	9	2	4
11	1726	تولید فرش ماشینی و موکت	31	28	30	14	27	26	31	16	27
12	1731	کشپافی و ترکیب بافی و قلاب بافی	35	36	35	36	35	37	35	36	35
13	1920	تولید کفش	36	35	36	35	34	27	36	34	36
14	2101	تولید خمیر کاغذ و کاغذ و مقوا	34	34	32	31	31	25	33	20	33
15	2109	تولید سایر کالاهای کاغذی و مقوایی	30	23	26	28	28	16	25	15	28
16	2412	تولید کود شیمیایی و ترکیبات ازت	38	38	38	38	38	38	38	38	38
17	2413	تولید مواد پلاستیکی به شکل اولیه و لاستیک مصنوعی	23	30	28	29	21	30	30	28	31
18	2422	تولید انواع رنگ و روغن جلا و پوشش‌های مشابه وبتانه	26	26	2	22	4	29	7	31	21
19	2424	تولید صابون و مواد پاک کننده و لوازم بهداشت و نظافت و عطرها و لوازم آرایش	2	2	6	7	29	18	17	5	5

ادامه‌ی جدول شماره‌ی ۱۳ - میانگین رتبه‌ی هر یک از فعالیت‌های صنعتی از لحاظ شاخص‌های تحلیلی و توصیفی با در نظر گرفتن کد ۴ رقمی ISIC در شهرستان ابهر

(با تلفیق نتایج سال‌های ۸۳ - ۱۳۷۶)

رتبه	شماره کد	عنوان فعالیت صنعتی	23- شاخص سرمایه‌بری	24- شاخص سودآوری	25- شاخص عدم وابستگی به منابع خارجی	26- ضریب اشتغال‌زایی درون منطقه‌ای	28- نرخ شغلان تولیدی	29- شاخص تبلیغات	30- نرخ رشد تحقیقات	31- ارزش افزوده کارگاهی	میانگین کل نتایج شاخص‌های تحلیلی
20	2429	تولید سایر محصولات شیمیایی طبقه‌بندی نشده در جای دیگر	28	29	31	24	22	36	24	27	30
21	2430	تولید الیاف مصنوعی	25	18	24	17	26	17	22	17	24
22	2519	تولید سایر محصولات لاستیکی	11	16	21	20	13	35	16	18	18
23	2520	تولید محصولات پلاستیکی به جز کفش	4	4	18	9	19	4	1	8	6
24	2612	تولید محصولات شیشه‌ای به جز شیشه خام	8	11	14	3	2	15	3	3	1
25	2691	تولید کالاهای سرامیکی غیرنسوز غیرساختمانی	22	21	17	2	18	6	8	6	10
26	2695	تولید محصولات ساخته شده از بتون و سیمان و گچ	37	37	37	37	37	34	37	37	37
27	2696	بریدن و شکل دادن و تکمیل سنگ	10	6	1	27	17	9	13	23	16
28	2699	تولید سایر محصولات کانی غیرفلزی طبقه بندی نشده در جای دیگر	5	8	10	15	15	12	10	12	8
29	2893	تولید آلات برنده و ابزار دستی و براق آلات عمومی	17	20	15	11	9	7	6	13	11
30	2899	تولید سایر محصولات فلزی طبقه بندی نشده در جای دیگر	14	15	13	19	5	21	12	21	14
31	2913	تولید یاتاقان و دنده و چرخ دنده و دیفرانسیل	16	22	22	12	12	11	23	10	17
32	2915	تولید تجهیزات بالابرنده و جابه جا کننده	24	27	29	23	33	33	29	25	26
33	2929	تولید سایر ماشین آلات با کاربرد خاص	9	10	9	6	8	14	15	9	9
34	3130	تولید سیم و کابل عایق بندی	3	3	12	1	32	5	5	1	3
35	3420	تولید ابزارهای اپتیکی و تجهیزات عکاسی	33	33	23	34	14	28	27	35	29
36	3430	تولید قطعات و ملحقات برای وسایل نقلیه موتوری و موتور آنها	29	32	33	25	30	20	32	26	32
37	3591	تولید انواع موتور سیکلت	1	1	19	13	25	2	14	7	7
38	3592	تولید انواع دوچرخه و صندلی چرخدار معلولین	27	24	27	26	16	24	28	29	25

مأخذ: سازمان صنایع و معادن استان زنجان، ۱۳۸۶.

جدول شماره ۱۳ - میانگین میانگین رتبه‌ی هر یک از فعالیت‌های صنعتی از لحاظ شاخص‌های تحلیلی با در نظر گرفتن کد ۴ رقمی ISIC در شهرستان ابهر

(با تلفیق نتایج سال‌های ۸۳ - ۱۳۷۶)

رتبه	شماره کد	عنوان فعالیت صنعتی	میانگین میانگین کل نتایج شاخص‌ها
1	2612	تولید محصولات شیشه‌ای به جز شیشه خام	6.944
2	1711	آماده سازی و ریسندگی الیاف منسوج - بافت منسوجات	7.056
3	3130	تولید سیم و کابل عایق بندی	7.111
4	1721	تولید کالاهای نساجی ساخته شده، به استثنای پوشاک	7.778
5	2424	تولید صابون و مواد پاک کننده و لوازم بهداشت و نظافت و عطرها و لوازم آرایش	9.222
6	2520	تولید محصولات پلاستیکی به جز کفش	9.333
7	3591	تولید انواع موتور سیکلت	9.778
8	2699	تولید سایر محصولات کانی غیرفلزی طبقه بندی نشده در جای دیگر	10.11
9	2929	تولید سایر ماشین آلات با کاربرد خاص	10.44
10	2691	تولید کالاهای سرامیکی غیرنسوز غیرساختمانی	11.22
11	2893	تولید آلات برنده و ابزار دستی و یراق آلات عمومی	11.56
12	1515	کشتار دام و طیور	13.61
13	1519	عمل‌آوری و حفاظت میوه‌ها و سبزی‌ها، به جز پسته و خرما	14.06
14	2899	تولید سایر محصولات فلزی طبقه‌بندی نشده در جای دیگر	14.06
15	1516	عمل‌آوری و حفاظت گوشت و فرآورده‌های گوشتی از فساد	14.33
16	2696	بریدن و شکل دادن و تکمیل سنگ	14.72
17	2913	تولید یاتاقان و دنده و چرخ دنده و دیفرانسیل	15
18	2519	تولید سایر محصولات لاستیکی	15.44
19	1514	تولید روغن و چربی حیوانی و نباتی خوراکی	15.61
20	1712	تکمیل منسوجات	17.72
21	2422	تولید انواع رنگ و روغن جلا و پوشش‌های مشابه وبتانه	18.67
22	1531	آماده سازی و آردکردن غلات و حبوبات	20.17

ادامه‌ی جدول شماره‌ی ۱۳ - میانگین میانگین رتبه‌ی هر یک از فعالیت‌های صنعتی از لحاظ شاخص‌های تحلیلی با در نظر گرفتن کد ۴ رقمی ISIC در شهرستان ابهر (با تلفیق

نتایج سال‌های ۸۳ - ۱۳۷۶)

رتبه	شماره کد	عنوان فعالیت صنعتی	میانگین میانگین کل نتایج شاخص‌ها
23	1533	تولید خوراک دام و حیوانات	22.22
24	2430	تولید الیاف مصنوعی	22.5
25	3592	تولید انواع دوچرخه و سندلی چرخدار معلولین	24.67
26	2915	تولید تجهیزات بالابرنده و جابه‌جا کننده	25.61
27	1726	تولید فرش ماشینی و موکت	25.78
28	2109	تولید سایر کالاهای کاغذی و مقوایی	27.06
29	3420	تولید ابزارهای اپتیکی و تجهیزات عکاسی	27.22
30	2429	تولید سایر محصولات شیمیایی طبقه بندی نشده در جای دیگر	27.33
31	2413	تولید مواد پلاستیکی به شکل اولیه و لاستیک مصنوعی	27.78
32	3430	تولید قطعات و ملحقات برای وسایل نقلیه موتوری و موتور آنها	29
33	2101	تولید خمیر کاغذ و کاغذ و مقوا	31.67
34	1546	تولید نان شیرینی و بیسکویت و کیک	32.17
35	1731	کشپافی و تریکو بافی و قلاب بافی	34.44
36	1920	تولید کفش	35.33
37	2695	تولید محصولات ساخته شده از بتون و سیمان و گچ	36.28
38	2412	تولید کود شیمیایی و ترکیبات ازت	38

مأخذ: سازمان صنایع و معادن استان زنجان، ۱۳۸۶.



جدول شماره ۱۳ - میانگین رتبه‌ی هریک از فعالیت‌های صنعتی از لحاظ شاخص‌های تحلیلی و توصیفی با در نظر گرفتن کد ۴ رقمی ISIC در شهرستان خرمدره

(با تلفیق نتایج سال‌های ۸۳ - ۱۳۷۶)

رتبه	شماره کد	عنوان فعالیت صنعتی	۱- تعداد کارگاه‌ها	۲- ارزش محصولات تولید شده	۳- فروش	۴- صادرات	۵- ارزش داده‌ها	۶- ارزش ستانده‌ها	۷- ارزش افزوده	۸- شاخص واقعی ارزش افزوده
1	1533	تولید خوراک دام و حیوانات	2	2	2	4	2	2	2	1
2	1546	تولید نان شیرینی و بیسکویت و کیک	1	1	1	1	1	1	1	2
3	2422	تولید انواع رنگ و روغن جلا و پوشش‌های مشابه وبتانه	3	3	3	2	3	3	4	3
4	2899	تولید سایر محصولات فلزی طبقه بندی نشده در جای دیگر	4	4	4	3	4	4	3	4

ادامه‌ی جدول شماره ۱۳ - میانگین رتبه‌ی هریک از فعالیت‌های صنعتی از لحاظ شاخص‌های تحلیلی و توصیفی با در نظر گرفتن کد ۴ رقمی ISIC در شهرستان خرمدره

(با تلفیق نتایج سال‌های ۸۳ - ۱۳۷۶)

رتبه	شماره کد	عنوان فعالیت صنعتی	۹- بهره‌وری کل	۱۰- بهره‌وری نیروی کار	۱۱- بهره‌وری مواد اولیه	۱۲- ارزش‌زایی	۱۳- بهره‌دهی تولید یا کاردهی نسبی	۱۴- رقابت پذیری نیروی کار یا بازدهی تولید	۱۵- ضریب مکانی بر پایه ارزش افزوده	۱۶- ضریب مکانی بر پایه اشتغال
1	1533	تولید خوراک دام و حیوانات	1	1	3	3	3	1	1	3
2	1546	تولید نان شیرینی و بیسکویت و کیک	2	2	1	1	1	3	2	1
3	2422	تولید انواع رنگ و روغن جلا و پوشش‌های مشابه وبتانه	3	3	2	2	2	2	3	2
4	2899	تولید سایر محصولات فلزی طبقه بندی نشده در جای دیگر	4	4	4	4	4	4	4	4

ادامه‌ی جدول شماره‌ی ۱۳ - میانگین رتبه‌ی هر یک از فعالیت‌های صنعتی از لحاظ شاخص‌های تحلیلی و توصیفی با در نظر گرفتن کد ۴ رقمی ISIC در شهرستان خرمدره

(با تلفیق نتایج سال‌های ۸۳ - ۱۳۷۶)

رتبه	شماره کد	عنوان فعالیت صنعتی	23- شاخص سرمایه‌بری	24- شاخص سودآوری	25- شاخص عدم وابستگی به منابع خارجی	26- ضریب اشتغال‌زایی درون منطقه‌ای	28- نرخ شاغلان تولیدی	29- شاخص تبلیغات	30- نرخ رشد تحقیقات	31- ارزش افزوده کارگاهی	میانگین کل نتایج شاخص‌های تحلیلی
1	1533	تولید خوراک دام و حیوانات	1	1	1	3	1	4	4	2	2
2	1546	تولید نان شیرینی و بیسکویت و کیک	3	2	2	1	3	1	1	1	1
3	2422	تولید انواع رنگ و روغن جلا و پوشش‌های مشابه وبتانه	2	3	3	2	2	2	3	3	3
4	2899	تولید سایر محصولات فلزی طبقه بندی نشده در جای دیگر	4	4	4	4	4	3	2	4	4

مأخذ: سازمان صنایع و معادن استان زنجان، ۱۳۸۶.

جدول شماره‌ی ۱۴ - میانگین میانگین رتبه‌ی هر یک از فعالیت‌های صنعتی از لحاظ شاخص‌های تحلیلی با در نظر گرفتن کد ۴ رقمی ISIC در شهرستان خرمدره

(با تلفیق نتایج سال‌های ۸۳ - ۱۳۷۶)

رتبه	شماره کد	عنوان فعالیت صنعتی	میانگین میانگین کل نتایج شاخص‌ها
1	1546	تولید نان شیرینی و بیسکویت و کیک	1.67
2	1533	تولید خوراک دام و حیوانات	2
3	2422	تولید انواع رنگ و روغن جلا و پوشش‌های مشابه وبتانه	2.56
4	2899	تولید سایر محصولات فلزی طبقه بندی نشده در جای دیگر	3.78

مأخذ: سازمان صنایع و معادن استان زنجان، ۱۳۸۶.

جدول شماره ۱۵ - میانگین رتبه‌ی هریک از فعالیت‌های صنعتی از لحاظ شاخص‌های تحلیلی و توصیفی با در نظر گرفتن کد 4 رقمی ISIC در شهرستان خدابنده

(با تلفیق نتایج سال‌های ۱۳۸۳ - ۱۳۷۶)

رتبه	شماره کد	عنوان فعالیت صنعتی	۱- تعداد کارگاه‌ها	۲- ارزش محصولات تولید شده	۳- فروش	۴- صادرات	۵- ارزش داده‌ها	۶- ارزش ستانده‌ها	۷- ارزش افزوده	۸- شاخص واقعی ارزش افزوده
1	2697	تولید آجر	3	3	3	3	3	3	3	3
2	2699	تولید سایر محصولات کانی غیرفلزی طبقه بندی نشده در جای دیگر	2	2	2	2	2	1	2	2
3	3311	تولید تجهیزات پزشکی و جراحی و وسایل ارتوپدی	1	1	1	1	1	2	1	1

ادامه‌ی جدول شماره ۱۵ - میانگین رتبه‌ی هریک از فعالیت‌های صنعتی از لحاظ شاخص‌های تحلیلی و توصیفی با در نظر گرفتن کد ۴ رقمی ISIC در شهرستان خدابنده

(با تلفیق نتایج سال‌های ۱۳۸۳ - ۱۳۷۶)

رتبه	شماره کد	عنوان فعالیت صنعتی	۹- بهره‌وری کل	۱۰- بهره‌وری نیروی کار	۱۱- بهره‌وری مواد اولیه	۱۲- ارزش‌زایی	۱۳- بهره‌دهی تولید یا کاردهی نسبی	۱۴- رقابت پذیری نیروی کار یا بازدهی تولید	۱۵- ضریب مکانی بر پایه ارزش افزوده	۱۶- ضریب مکانی بر پایه اشتغال
1	2697	تولید آجر	2	3	1	2	2	3	3	3
2	2699	تولید سایر محصولات کانی غیرفلزی طبقه بندی نشده در جای دیگر	1	2	2	1	1	2	2	2
3	3311	تولید تجهیزات پزشکی و جراحی و وسایل ارتوپدی	3	1	3	3	3	1	1	1

ادامه‌ی جدول شماره‌ی ۱۵- میانگین رتبه‌ی هریک از فعالیت‌های صنعتی از لحاظ شاخص‌های تحلیلی و توصیفی با در نظر گرفتن کد ۴ رقمی ISIC در شهرستان خدابنده

(با تلفیق نتایج سال‌های ۱۳۸۳ - ۱۳۷۶)

رتبه	شماره کد	عنوان فعالیت صنعتی	23- شاخص سرمایه‌بری	24- شاخص سودآوری	25- شاخص عدم وابستگی به منابع خارجی	26- ضریب اشتغال‌زایی درون منطقه‌ای	28- نرخ شاغلان تولیدی	29- شاخص تبلیغات	30- نرخ رشد تحقیقات	31- ارزش افزوده کارگاهی	میانگین کل نتایج شاخص‌های تحلیلی
1	2697	تولید آجر	3	3	2	3	2	3	3	3	3
2	2699	تولید سایر محصولات کانی غیرفلزی طبقه بندی نشده در جای دیگر	2	2	1	2	3	2	2	2	2
3	3311	تولید تجهیزات پزشکی و جراحی و وسایل ارتوپدی	1	1	3	1	1	1	1	1	1

مأخذ: سازمان صنایع و معادن استان زنجان، ۱۳۸۶.

جدول شماره‌ی ۱۶- میانگین میانگین رتبه‌ی هریک از فعالیت‌های صنعتی از لحاظ شاخص‌های تحلیلی با در نظر گرفتن کد ۴ رقمی ISIC در شهرستان خدابنده

(با تلفیق نتایج سال‌های ۱۳۸۳ - ۱۳۷۶)

رتبه	شماره کد	عنوان فعالیت صنعتی	میانگین میانگین کل نتایج شاخص‌ها
1	3311	تولید تجهیزات پزشکی و جراحی و وسایل ارتوپدی	1.56
2	2699	تولید سایر محصولات کانی غیرفلزی طبقه بندی نشده در جای دیگر	1.83
3	2697	تولید آجر	2.61

مأخذ: سازمان صنایع و معادن استان زنجان، ۱۳۸۶.